

**Nešiojamas DVD grotuvas  
su skyreliu skirtu iPod**

**DCP750/850**

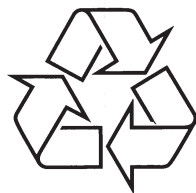

Daugiau apie firmos "Philips" gaminius galite sužinoti  
pasauliniame Interneto tinkle. Svetainės adresas:  
<http://www.philips.com>

Naudojimosi instrukcijų knygelė

***DĖMESIO***

***Netinkamas mygtukų arba funkcijų naudojimas gali sukelti trumpą sujungimą ar kitus nesklandumus.***

**KLASĖ 1 LAZERINIS  
PRODUKTAS**

## SENO ĮRENGINIO IŠMETIMAS

Jūsų produktas pagamintas iš aukštos kokybės medžiagų ir komponentų, kurie gali būti perdirbami ir naudojami dar kartą.

Kai prie produkto randate šį nubraukto šiukšlių konteinerio ženklą, tai reiškia, kad produktas pagamintas pagal Europos Direktyvą 2002/96/EC.

Pasidomėkite vietinėmis elektronikos produktų išmetimo taisyklėmis.

Laikykitės vietinių taisyklių ir nemeskite seno produkto kartu su kitomis namų apyvokos šiukšlėmis. Teisingas atsikratymas senu produktu padės sumažinti neigiamas pasekmes gamtai ir žmonių sveikatai.



Šis produktas turi apsaugos nuo kopijavimo technologiją, kuri yra saugoma JAV patentų ir kitų intelektualios nuosavybės teisių. Šios apsaugos nuo kopijavimo technologijos naudojimas turi būti autorizuotas Macrovision ir yra skirtas namų ir kitam ribotam žiūrėjimui, nebent būtų kitaip leista Macrovision. Reversinė inžinerija ar išardymas yra uždrausti.

## FUNKCIJŲ PERŽIŪRA

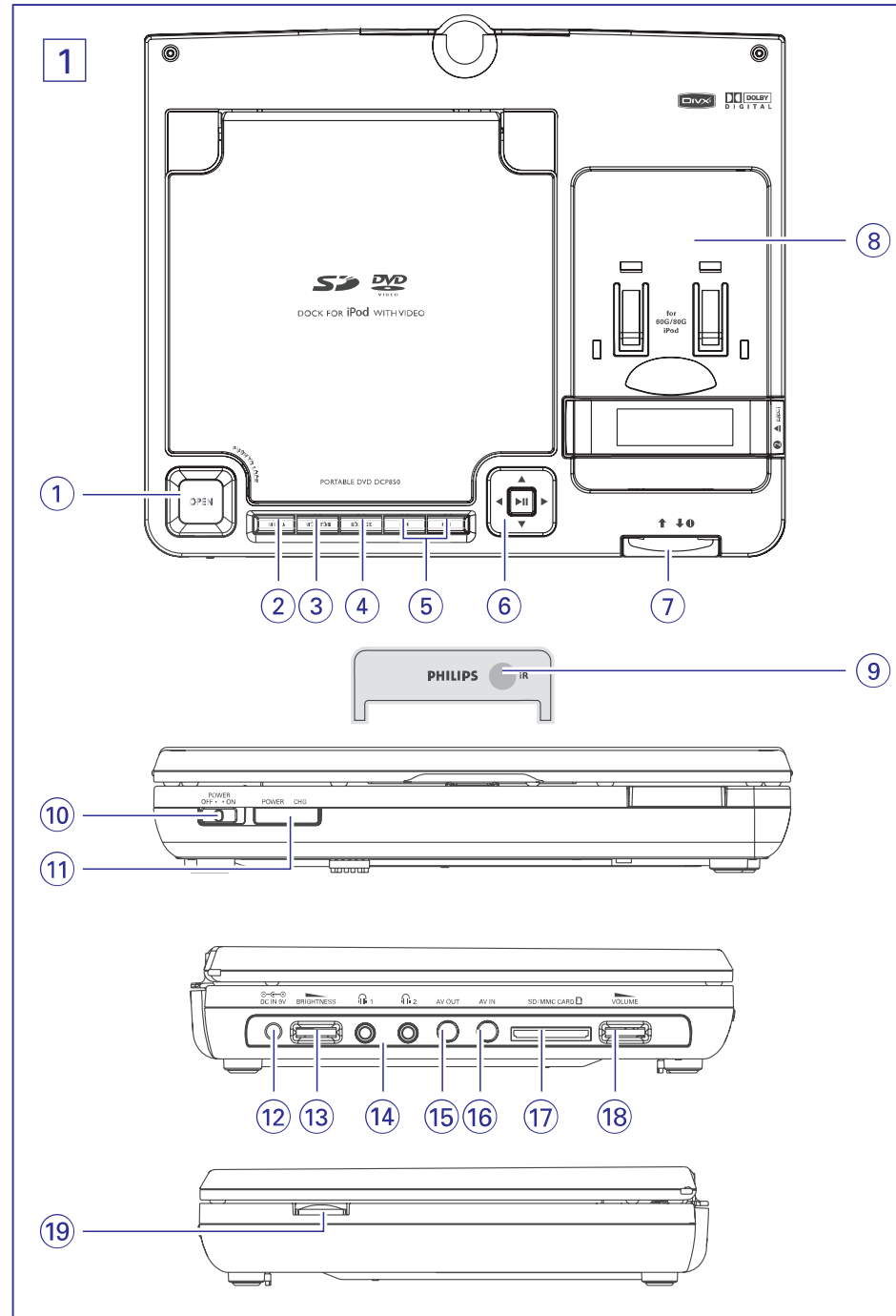

## FUNKCIJŲ PERŽIŪRA

### Pagrindinio įrenginio mygtukai (žiūrėkite 1 paveiksluką)

- 1. OPEN** .....Atsidaro disko dėkliuko durelės, kad įdėtumėte arba išimtumėte diską.
- 2. MENU** .....Pamatote meniu puslapį.
- 3. MONITOR** .....Galite pasirinkti ekrano vaizdo pločio ir ilgio santykį tarp 16:9 ir 4:3.
- 4. SOURCE** .....Galite pasirinkti atitinkamus šaltinius: DISC, iPod, SD/MMC arba AV.
- 5. ◀▶ / ▶▶** .....Galite pereiti į buvusį/ sekantį skyrių, takelį arba antraštę.
- 6. ▲, ▼, ◀, ▶** .....Galite judėti po meniu.  
.....(◀ / ▶) paieška atgal/ pirmyn diske įvairiais greičiais.  
**▶||** .....Sustabdyti arba pradėti grojimą.  
.....Patvirtinti pasirinkimą.
- 7. ↑ ↓** .....Spustelkite, kad sujungtumėte su įdėtu iPod arba truktelkite, kad išimtumėte iPod.
- 8. Skyrelis skirtas iPod** .....Įdėkite iPod grotuvą.
- 9. IR** .....Nuotolinis jutiklis (sensorius).

### Grotuvo priekinė dalis (žiūrėkite 1 paveiksluką)

- 10. POWER ON/OFF** .....Įjungti arba išjungti įrenginį.
- 11. POWER ir CHG** .....Energijos ir krovimo indikatoriai.

### Kairioji grotuvo pusė (žiūrėkite 1 paveiksluką)

- 12. DC IN 9V** .....Elektros energijos lizdas.
- 13. BRIGHTNESS** .....TFT ekrano ryškumo reguliavimas.

## TECHNINIAI DUOMENYS

Išmatavimai	210 x 178 x 39 mm
	8.3 x 7.0 x 1.5 coliai
Svoris	1.9 kg / 4.2 svarai
Energijos tiekimas	DC 9V 1.0A
Energijos suvartojimas	9W
Veikimo temperatūra	0 – 45°C
Lazerio bangos ilgis	650nm
Video sistema	PAL
Dažnis	20Hz ~ 20KHz ± 1dB
Signalų/ triukšmo santykis	≥ 85dB
Audio trukdžiai+ triukšmas	≤ -80(1KHz)
Kanalų atskyrimas	≥ 85dB
Dinaminis spektras	≥ 80dB
Išvestis	
Audio išvestis (analoginis audio)	Išvesties lygis: 2V ± 10%
Varža:	10 KΩ
Video išvesties lygis:	1Vp – p ± 20%
Varža:	75 Ω

Techniniai duomenys gali būti keičiami be išankstinio perspėjimo.

Vartotojas negali atlikti savavališkų įrenginio pakeitimų, nes jis/ji gali prarasti teisę naudotis šiuo įrenginiu.



Visos teisės saugomos.

## PROBLEMŲ SPRENDIMAS

Simptomas	Pašalinimo būdas
<b>Išilęs grotuvas</b>	– Ilgesnį laiką naudojantis grotuvu jo paviršius įšyla. Tai yra normalu.
<b>Kai AC laidas išjungiamas, ekranas užgęsta</b>	– Įrenginys persijungia į energijos taupymo režimą. Tai yra normalu. Ryškumą galite reguliuoti naudodamiesi ryškumo reguliatoriumi.

*Šis įrenginys atitinka Europos sąjungos radijo trikdžių reikalavimus.*

## FUNKCIJŲ PERŽIŪRA

14.  1  2 .....Ausinių lizdas.
15. **AV OUT** .....Audio/ Video išvesties lizdas.
16. **AV IN** .....Audio/ Video įvesties lizdas.
17. **SD/MMC CARD** .....Įdėkite SD/MMC kortelę.
18.  .....Garsumo valdymas.

### Dešinioji grotuvo pusė (žiūrėkite 1 paveiksluką)

19.   **EJECT** .....Spustelkite, kad išimtumėte iPod grotuvą.

## NUOTOLINIO VALDYMO PULTAS

2

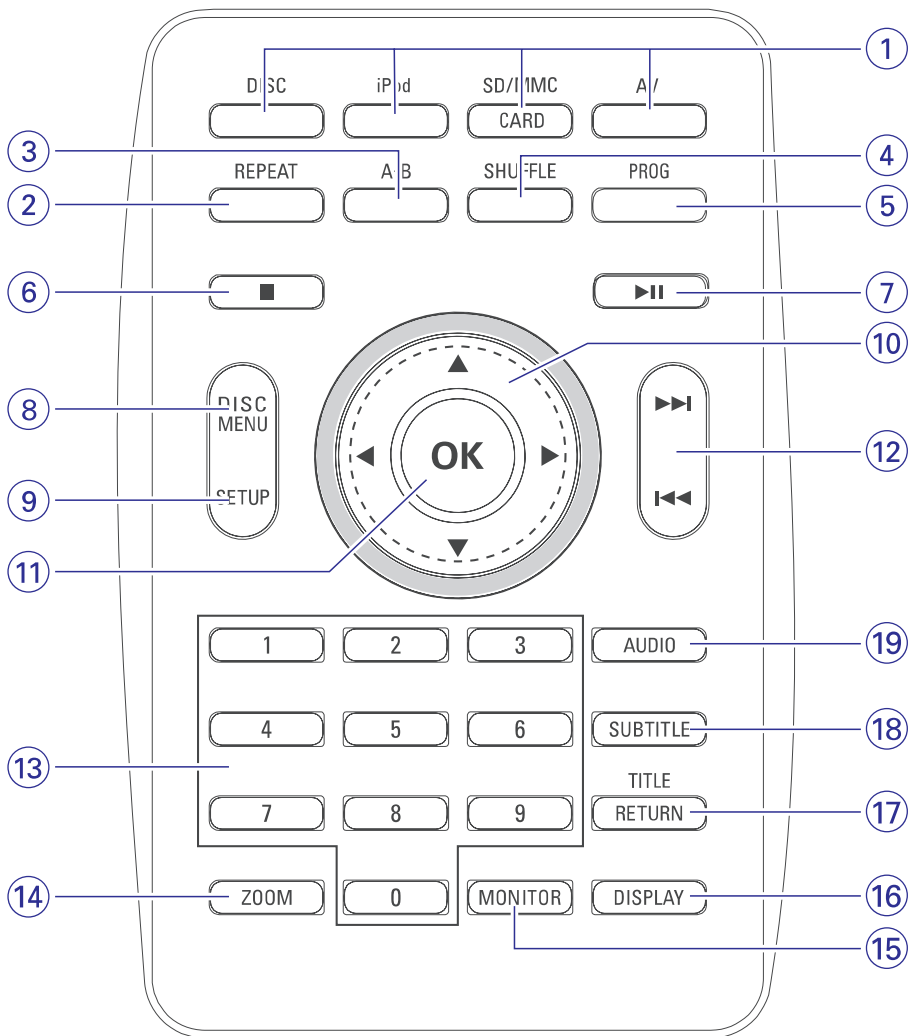

## PROBLEMŲ SPRENDIMAS

Jeigu taip atsitinka, kad jūsų DVD-Video grotuvas sugenda ar neveikia kai kurios funkcijos, pirmiausia pasitikrinkite, ar tai nėra problema iš šio sąrašo. Gali būti, kad jūs kažko nepastebėjote.

### ĮSPĖJIMAS

**Jokiomis aplinkybėmis nebandykite pataisyti sistemos pats/pati – tai panaikins garantiją.**

**Jei atsiras gedimas, prieš nešdami įrenginį į taisyklą pirmiausiai pasiskaitykite žemiau aprašytus punktus.**

**Jeigu sekdami šiais patarimais nesugebėsite pataisyti įrenginio, pasitarkite su pardavėju arba aptarnavimo centru.**

### Simptomas

### Pašalinimo būdas

#### Nėra maitinimo

- Patikrinkite, ar abu maitinimo laido jungikliai yra tinkamai sujungti.
- Patikrinkite, ar AC kištukiniame lizde yra elektra įjungdami į jį kokį nors kitą įrenginį.
- Patikrinkite, ar elementų pakuotė yra įdėta tinkamai.
- Patikrinkite, ar automobilio adapteris yra tinkamai prijungtas.

#### Iškraipytas vaizdas

- Patikrinkite, ar ant disko nėra ryškių pirštų antspaudų ir nuvalykite jį su minkštu skudurėliu, šluostydami iš centro link kraštelio.
- Kartais gali atsirasti nedidelių vaizdo iškreipimų. Tai nėra gedimas.

#### Visiškai iškraipytas vaizdas / nespalvotas meniu vaizdas

- PAL gali būti klaidingai nustatytas. Suderinkite savo televizoriaus nustatymus su grotuvo nustatymais.

#### Nėra garso

- Patikrinkite audio sujungimus. Jeigu naudojate HiFi stiprintuvu, pabandykite naudoti kitą garso šaltinį.

#### Diskas negrojamasis

- Įsitinkite, kad diskas yra įdėtas etikete į viršų.
- Nuvalykite diską.
- Patikrinkite, ar diskas yra nėra brokuotas, bandydami pagroti kitą diską.

#### Grotuvas nereaguoja į nuotolinio valdymo pultelį

- Nukreipkite nuotolinio valdymo pultelį tiesiai į sensorių grotuvo priekyje. Venkite bet kokių kliūčių spindulio kelyje. Patikrinkite arba pakeiskite elementus.

#### Iškraipytas arba bespalvis vaizdas, bandant paleisti DVD diską

- Naudokitės tik diskais, suformatuotais pagal atitinkamą naudojamą televizorių (PAL).

#### Grotuvas nereaguoja į jokias valdymo komandas grojimo metu

- Diskas neleidžia atlikti šių operacijų.
- Peržiūrėkite disko naudojimosi instrukcijas.

## NUSTATYMO GALIMYBĖS

### Video nustatymų puslapis

Su kursoriaimi pasirinkite šiuos nustatymus ir spauskite **OK**, kad:

Quality (Kokybė)	Pasirinkite vaizdo kokybės galimybes
DivXR VOD	Gaukite DivX ID skirtą VOD

Spauskite **◀**, kad atšauktumėte pasirinktą nustatymą ir grįžtumėte į žemesnį nustatymų lygmenį.

### Slaptažodžio nustatymų puslapis

Su kursoriaimi pasirinkite šiuos nustatymus ir spauskite **OK**, kad:

Password (Slaptažodis)	pakeisti dabartinį slaptažodį – gamykloje nustatytas slaptažodis yra 3308
------------------------	---

Spauskite **◀**, kad atšauktumėte pasirinktą nustatymą ir grįžtumėte į žemesnį nustatymų lygmenį.

*Pastaba: apsauga nuo vaikų veikia tuo atveju jeigu įjungtas slaptažodžio režimas.*

### Pirmenybių nustatymo puslapis

Su kursoriaimi pasirinkite šiuos nustatymus ir spauskite **OK**, kad:

Audio	pasirinkti audio kalbos galimybes
Subtitle (Subtitrai)	pasirinkti subtitrų kalbos galimybes
Disc Menu (Disko meniu)	pasirinkti disko meniu kalbos galimybes
Parental (Apsauga nuo vaikų)	pasirinkti apsaugos nuo vaikų galimybes
Default (Gamykliniai nustatymai)	grąžinti gamyklinius nustatymus

Spauskite **◀**, kad atšauktumėte pasirinktą nustatymą ir grįžtumėte į žemesnį nustatymų lygmenį.

## NUOTOLINIO VALDYMO PULTAS

### Nuotolinio valdymo pulto mygtukai (žiūrėkite 2 paveiksluką)

- Šaltinių mygtukai** .....Galite pasirinkti atitinkamus šaltinius: DISC, iPod, SD/MMC arba AV.
- REPEAT** .....Pakartoti takelį/ skyrių/ antraštę.
- A-B** .....Pakartoti tam tikrą disko vietą.
- SHUFFLE** .....Grojimas atsitiktine tvarka.
- PROG** .....Pateksite į programų meniu.
- .....Sustabdyti grojimą arba ištrinti programą.
- ▶||** .....Pradėti arba pertraukti grojimą.
- DISC MENU** .....Įeiti arba išeiti iš disko turinio meniu.
- SETUP** .....Įeiti arba išeiti iš sistemos meniu.
- ▲, ▼, ◀, ▶** .....Judėkite po meniu.  
.....(◀/▶) paieška diske atgal/ į priekį pasirinktu greičiu.
- OK** .....Patvirtinkite savo pasirinkimą.
- ◀◀/▶▶** .....Patekti į buvusį/ sekantį takelį/ skyrių/ antraštę.
- Skaitmenų klaviatūra 0-9**  
.....Galite įvesti skaičius.
- ZOOM** .....Galite sumažinti arba padidinti vaizdą ekrane.
- MONITOR** .....Galite pasirinkti ekrano vaizdo pločio ir ilgio santykį tarp 16:9 ir 4:3.
- DISPLAY** .....Grojimo metu ekrane galite matyti atitinkamą informaciją.
- TITLE/ RETURN** .....Parodo disko antraštę arba grįžta į buvusį VCD disko meniu lygį.
- SUBTITLE** .....Pasirinkite subtitrų kalbą.
- AUDIO** .....Kai grojate DVD diską pasirinkite audio kalbą arba pasirinkite audio režimą (Stereo, Mono-Left (mono- kairys), Mono- Right (Mono-dešinys)), kad grojate VCD/CD diską.

## PRISTATYMAS

### Jūsų DVD grotuvas

Jūsų nešiojamas DVD grotuvas groja DVD diskus, kurie atitinka universalią DVD video standartą. Naudodamiesi šiuo grotuvu, jūs galėsite mėgautis puikia filmų vaizdo kokybe, stereo arba daugiakanaliu garsu (tai priklauso nuo disko ir nuo grojimo nustatymų).

Jūs galite naudotis įvairiomis DVD-Video funkcijomis: takelių, subtitrų ar skirtingų rodymo kampų pasirinkimu (funkcijos priklauso nuo disko).

Naudodamiesi apsauga nuo vaikų, jūs galite kontroliuoti atitinkamų diskų žiūrėjimą. Nuotolinio valdymo pultas ir ekrano instrukcijos padeda paprastai ir lengvai naudotis grotuvu.

### Ką rasite dėžutėje

Patikrinkite ar visus išvardintus prietaisus randate įpakavimo dėžutėje:

- Nešiojamas DVD grotuvas.
- Mašininis adapterius (12V)
- Audio/ video kabelis/ laidas.
- Garantija
- Nuotolinio valdymo pultas
- AC elektros energijos adapterius
- Naudojimosi instrukcijos
- Greitos pradžios gidas

### Pastatymas

- Statykite įrenginį ant tvirto, lygaus paviršiaus.
- Statykite įrenginį kuo atokiau nuo kaistančių įrenginių ir tiesioginės saulės šviesos.
- Jeigu grotuvas nenuskaito/ negroja CD ir DVD diskų, prieš remontuodami, pabandykite naudoti įprastinį valomąjį CD/DVD diską, kad nuvalytumėte lęšį. Kitos valymo priemonės gali pakenkti lęšiui.
- Visada uždarykite diskų dėklą tam, kad ant jo nepatektų dulkių.
- Lęšis gali aprasoti, jeigu pernešate įrenginį iš šaltos į šiltą patalpą. Tokiu atveju jūs negalėsite groti DVD/CD diskų. Palikite įrenginį šiltoje patalpoje ir palaukite kol drėgmė išgaruos.

## NUSTATYMO GALIMYBĖS

Jeigu norite mėgautis puikiu vaizdu ekrane, naudokitės **SETUP** (nustatymo) funkcija. Naudokitės ▲, ▼, ◀, ▶ kad paryškintumėte pasirinkimą ir **OK**, kad patvirtintumėte.

1. Spauskite **SETUP**, kad pamatytumėte funkcijų sąrašą.
2. Naudokitės ▲ ▼, kad paryškintumėte savo pasirinkimą.

Kai paryškinote nustatymus, spauskite **OK**, kad:

General Setup Page	Pasirinkti rodymo galimybes ir kitas funkcijas
Video Setup Page	Pasirinkti video galimybes
Password Setup Page	Pasirinkti slaptažodžio galimybes
Preference Page	Pasirinkti grojimo pirminius nustatymus
Exit (Išeiti)	Išeiti iš sistemos meniu

3. Spauskite ◀, kad atšauktumėte pasirinktą nustatymą ir grįžtumėte į žemesnį nustatymų lygmenį.
4. Spauskite **SETUP**, kad išeitumėte.

### Bendrasis nustatymų puslapis

Su kursoriaus pasirinkite šiuos nustatymus ir spauskite **OK**, kad:

TV Display (TV ekranas)	pasirinkti ekrano rodymo santykį
Angle Mark (rodymo kampas)	pasirinkti rodymo kampo galimybes
OSD Language ( OSD kalba)	pasirinkti ekrano kalbos rodymo galimybes
Screen Saver (Ekrano užsklanda)	pasirinkti ekrano užsklandos galimybes
Last Memory (Atmintis)	pasirinkti atmintyje išsaugoto paskutinio grojimo galimybes

Spauskite ◀, kad atšauktumėte pasirinktą nustatymą ir grįžtumėte į žemesnį nustatymų lygmenį.

*Pastaba: Prieš naudojantis ▲, ▼ mygtukais rodymo kampo pasirinkimui, įsitinkinkite, kad diske ši funkcija yra pasiekama ir kad sistemos meniu jūs esate įjungę šią funkciją.*



## SPECIALIOS DVD FUNKCIJOS

### Antraštės grojimas

1. Spauskite **DISC MENU**, kad patektumėte į disko antraštės meniu.
2. Naudokitės ▲, ▼, ◀, ▶ arba **skaičių mygtukais 0-9**, kad pasirinktumėte vieną iš grojimo galimybių.
3. Spauskite **OK**, kad patvirtintumėte.

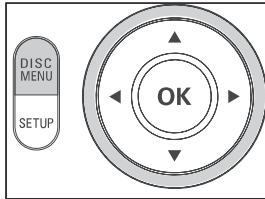

## IEVADS

### Įkraunamos baterijos

#### Įspėjimai apie baterijų įkrovimą

1. Kai tik baterijos pilnai išsikrauna (mirkės indikacinė lemputė), ku greičiau pakraukite baterijas (nesvarbu ar jas naudosite ar nenaudosite artimiausiu metu) tam, kad prailgintumėte baterijų veikimo laiką.
2. Įjunkite DVD grotuvo AC laidą į elektros tinklą ir taip pakrausite baterijas.

#### Įkraunamų baterijų naudojimas ir priežiūra

1. Būtinai baterijų įkrovimui naudokite tik pridėtą AC adapterių.
2. Baterijų veikimo laikas trumpėja, kai aplinkos temperatūra yra mažiau nei 10 laipsnių arba daugiau nei 35 laipsniai šilumos.
3. Pilnai pakrautos baterijos veikimo laikas (jeigu prijungtos ausinės) yra apie 2,5 valandos.

### Grojami diskai

Jūs galite groti ne tik DVD-Video diskus, bet ir Video CD, CD, CDR, CDRW, DVD±R ir DVR±RW.

#### DVD-Video

Priklausomai nuo disko turinio (filmas, vaizdo klipai, serialas ir t.t.) šiuose diskuose gali būti viena ar keletas antraščių, vienas ar keletas skyrių. Jūs galite lengvai ir paprastai pasiekti norimą vietą antraštėje ar skyriuje.

#### CD su JPEG failais

Naudodamiesi savo grotuvu galite žiūrėti JPEG nuotraukas.



## PRISTATYMAS

### Video CD

Priklausomai nuo disko turinio (filmas, vaizdo klipai, serialas ir t.t.) šiuose diskuose gali būti vienas ar daugiau takelių, takeliuose gali būti vienas ar daugiau indeksų. Jūs galite lengvai ir paprastai pasiekti norimą vietą takelyje ar indeksuose.



### Audio CD / MP3 CD

Audio CD / MP3 CD diskuose yra tik muzikos takeliai. Šiuos muzikos takelius galite groti įprastiniu būdu per stereo sistemą naudodamiesi nuotolinio valdymo pultu arba/ ir pagrindiniu įrenginiu, arba per TV naudojantis OSD (On Screen Display).



### DivX video diskai

DivX yra populiari media technologija, kurią sukūrė DivX, Inc. DivX media failai tai stipriai suspaustas aukštos kokybės vaizdas, kuris užima nedaug vietos. DivX failuose yra papildomos media funkcijos: meniu, subtitrai, besikeičiantys audio takeliai. Daug DivX failų Jūs galite parsisiųsti iš interneto, tai pat galite sukurti savo asmeninius failus naudodamiesi easy-to-use tools (paprastomis priemonėmis) iš DivX.com puslapio.



### Zero Bright Dot™

Mėgaukitės aukščiausios kokybės vaizdais LCD ekrane. LCD ekranai labai dažnai turi trūkumų, tie trūkumai apibūdinami kaip 'ryškios dėmės'. Manoma, kad tam tikras, ribotas ryškių dėmelių skaičius yra neišvengiamas LCD ekranuose. Bet Philips įdiegė griežtą kokybės kontrolę nešiojamiems DVD grotuvams ir gali garantuoti, kad grotuvo LCD ekrane nėra jokių ryškių dėmelių. Mėgaukitės puikia vaizdo kokybe naudodamiesi grotuvu su Philips Zero Bright Dot™ garantija. Garantinis aptarnavimas įvairiuose regionuose yra skirtingas. Susisiekite su Philips atstovu, jeigu norite smulkesnės informacijos.



### SD Smart Card (SD gudrioji kortelė)

SD Smart kortelė tai atminties įrenginys, kurį labai paprasta naudoti įvairiuose skaitmeniniuose įrenginiuose. Atminties kortelės duomenis galima nuskaityti ir įrašinėti tuo atveju, jeigu naudojamas tinkamas skaitmeninis įrenginys. Naudojantis programinės įrangos dekoderiu, iš SD Smart kortelės galima klausytis muzikos, žiūrėti vaizdo klipus ir naudotis kitomis galimybėmis.



## SPECIALIOS DVD FUNKCIJOS

Jeigu norite patikrinti DVD disko turinį – spauskite **DISC MENU**.

Diske rasite antraščių ir skyrių meniu. DVD meniu funkcijos leis jums atlikti antraščių ir skyrių pasirinkimus. Spauskite atitinkamus skaičių mygtukus arba naudokitės ▲, ▼, ◀, ▶, kad paryškintumėte savo pasirinkimą ir spauskite **OK**.

### Disko meniu

Spauskite **DISC MENU**. Disko meniu galite rasti: pvz. skirtingus rodymo kampus, kalbos ir subtitrų pasirinkimus, antraščių skyrius.

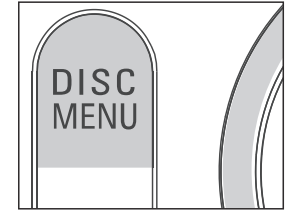

### Kalbos pakeitimas

Spauskite **AUDIO**. Jeigu diske yra keletas kalbų – jūs jas pamatysite. Pakartotinai spauskite **AUDIO**, kol pasieksite norimą kalbos funkciją.



### Subtitrai

Spauskite **SUBTITLE**. Jeigu diske yra keletas subtitrų kalbų – jūs jas pamatysite.

Pakartotinai spauskite **SUBTITLE**, kol pasieksite norimą subtitrų funkciją.

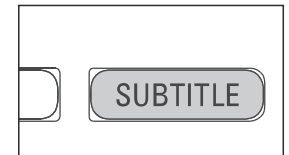

### ✓ PATARIMAS

Viršuje aprašytos dvi kalbos funkcijos priklauso nuo to, ar diske yra kalbos ir subtitrų pasirinkimo galimybių.

## BENDROSIOS FUNKCIJOS

### MONITOR mygtukas (pagrindiniame įrenginyje)

Pakartotinai spauskite **MONITOR** mygtuką, kad reguliuotumėte ekrano režimą (normalus arba plačiaekranis).

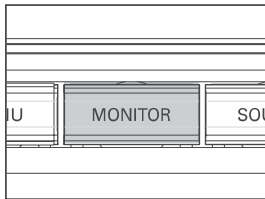

### DISPLAY

Nuotolinio valdymo pulte pakartotinai spauskite **DISPLAY**, kad pasiektumėte aprašytas galimybes.

	DVD	CD/VCD	DivX
x 1	praėjęs antrašės laikas	Praėjęs takelio laikas	Praėjęs takelio laikas
x 2	likęs antraštės laikas	Likęs takelio laikas	Likęs takelio laikas
x 3	praėjęs skyriaus laikas	Visas praėjęs laikas	Išjungti rodyimą
x 4	likęs skyriaus laikas	Visas likęs laikas	
X5	išjungti rodyimą	Išjungti rodyimą	

### ✓ PATARIMAS

JPEG grojimo metu, paspaudus šį mygtuką, jūs galite pasirinkti 17 skirtingų rodyimo režimų.

### PROGRAM

1. Grojimo metu, nuotolinio valdymo pulte spauskite **PROG**, kad patektumėte į programavimo meniu.
2. Naudokitės **skaitmenų mygtukais 0-9**, kad tiesiogiai įvestumėte takelius ar skyrius (jeigu takelio numerį sudaro vienas skaičius, tai prieš tai turite įvesti '0', pvz: '05').
3. Su kursoriaumi pasirinkite START ir tada spauskite **OK**, kad pradėtumėte grojimą.

## BENDRA INFORMACIJA

### Energijos šaltiniai

Šis įrenginys veikia jeigu naudojatės AC adapteriu, mašininio adapteriu arba įkraunamomis baterijomis.

- Patikrinkite, ar AC adapterio įtampa atitinka vietinę elektros įtampą. Kitu atveju ir įrenginys ir adapterius gali būti sugadinti.
- Nelieskite adapterio šlapiomis rankomis, nes galite patirti elektros šoką.
- Kai prijungiate mašininį adapterių (vietoje cigarečių pridegimo įrenginio) įsitikinkite, kad mašinos įtampa atitinka įtampą nurodytą ant adapterio.
- Jeigu nenaudosite grotuvo ilgą laiką, išimkite baterijas ir išjunkite AC adapterių iš tinklo.
- Prilaikykite laidą, kai išjunginėjate AC adapterių. Netraukite už laido.

### Saugumas ir priežiūra

- Nebandykite patys išardyti įrenginio, nes lazeris gali pažeisti jūsų regėjimą. Remontą turėtų atlikti tik kvalifikuoti asmenys.
- Jeigu į įrenginį patenka skysčių ar kitų objektų, iškart išjunkite įrenginį iš tinklo.
- Pasistenkite nenumesti ar kitaip nepažeisti įrenginio tam, kad neatsirastų gedimų.
- Saugus klausymasis: Klausykitės vidutiniu garsumu. Didelis garsas gali pakenkti klausai.
- Svarbu (modeliams įpakuotomis ausinėmis): Kaip reikalaujama, Philips garantuoja atitikimą maksimaliam audio grotuvo garsumui tik esant originaliam pateiktų ausinių modeliui. Jei jas reikėtų pakeisti, rekomenduojame jums susisiekti su pardavėju ir užsisakyti tokį modelį, kuris būtų identiškas originaliajam, pateiktam Philips.
- Eismo sauga: nenaudokite įrenginio vairuodami ar važiuodami dviračiu, nes galite sukelti nelaimingą atsitikimą.
- Saugokite įrenginį nuo didelės kaitros, sukeltos šildymo įrenginių arba tiesioginės saulės šviesos.
- Šis produktas nėra apsaugotas nuo vandens: neleiskite savo grotuvui būti panardintam į vandenį. Vanduo patekęs į grotuvą gali sukelti rimtų gedimų.
- Nenaudokite jokių valiklių, kuriuose yra alkoholio, amoniako, benzeno ar abrazyvų, kadangi tai gali pakenkti jūsų grotuvui.
- Pasistenkite neaplaistyti ir neaptašyti įrenginio. Nedėkite pavojingų objektų ( daiktų su skysčiais, degančių žvakių) ant įrenginio.
- Nelieskite lęšių!

*Pastaba: Naudojantis grotuvu ilgesnį laiką, jo paviršius įkais. Tai yra normalu. izmantots ilgu laika periodu, tā virsma var būt sakarsusi. Tas ir normāli.*

## BENDRA INFORMACIJA

### Saugus klausymasis

#### Saugus garsas

- Didelis garsas gali pakenkti klausai. Jeigu klausysitės įrenginio dideliu garsu ilgiau nei vieną minutę- jūs galite pakenkti savo klausai. Klausymasis dideliu garsu yra reikalingas tiems žmonėms, kurie jau turi klausos sutrikimų.
- Garsas gali būti 'apgaulingas'. Visada klausykitės įrenginio vidutiniu garsu. Jeigu klausysitės įrenginio dideliu garsumu, tai jūs galite įprasti prie didelio garso, o jis yra kenksmingas jūsų klausai.



#### Saugus garsumo nustatymas

- Nustatykite žemą garso lygį.
- Lėtai didinkite garsą, kol pasieksite vidutinį garsumą.

#### Saugus klausymosi trukmė

- Ilgas klausymasis, net ir nedideliu garsumu, gali pakenkti jūsų klausai.
- Įsitikinkite, kad protingai naudojate šiuo įrenginiu ir darote atitinkamas pertraukas.

#### Atkreipkite dėmesį į toliau išvardintus patarimus, kai naudojate ausinėmis:

- Klausymosi metu darykite atitinkamas pertraukas.
- Jeigu įpratote prie atitinkamo garsumo- nebereguliuokite garso.
- Nesiklausykite tokiu garsumu, jog negirdėtumėte kas vyksta aplinkui.
- Pavojingose situacijose būkite labai dėmesingi ir laikinai nutraukite klausymąsi.
- Neklausykite važiuodami motociklu, dviračiu ir t.t. Daugelyje vietų tai yra uždrausta, nes jūs galite patirti nelaimingą atsitikimą.

## BENDROSIOS FUNKCIJOS

#### ✓ PATARIMAS

Pakartojimų funkcijos pasiekiamas ir JPEG bei SD/MMC. Funkcijos priklauso nuo grojamo turinio.

### SHUFFLE – grojimas atsitiktine tvarka

Nuotolinio valdymo pulte spauskite **SHUFFLE**, kad atsitiktine tvarka grotumėte takelius (CD), skyrius (DVD) arba visus takelius pasirinktame kataloge ar diske (MP3).

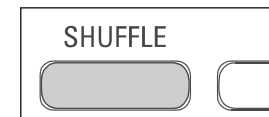

### REPEAT A-B – Pakartoti A-B

Dalies pakartojimas antraštėje:

- Pasirinktame pradžios taške spauskite **A-B**. Ekrane pamatote **A**.
- Dar kartą spauskite **A-B** pasirinktame pabaigos taške. Ekrane pamatote **AB** ir pakartojimas prasideda.
- Jeigu norite sustabdyti dalies pakartojimą, spauskite **A-B**.

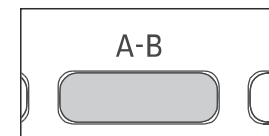

### Garsumo kontrolė

- Naudokitės dešinėje įrenginio pusėje esančių reguliatoriumi, kad didintumėte arba mažintumėte garsumą.

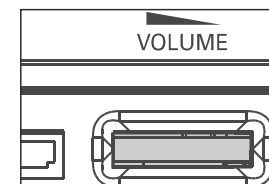

### Brightness- ryškumas

- Naudokitės dešinėje įrenginio pusėje esančių reguliatoriumi, kad reguliuotumėte ekrano ryškumą.

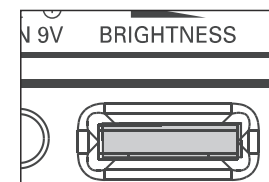

## BENDROSIOS FUNKCIJOS

### Audio išvesties pakeitimas (VCD/CD)

Pakartotinai spauskite **AUDIO**, kad pasiektumėte toliau nurodytas galimybes.

x1	Mono left (mono kairys)
x2	Mono right (mono dešinys)
x3	Stereo

#### ✓ PATARIMAS

Šis mygtukas naudojamas DVD grojimo metu audio kalbos pasirinkimui.



### ZOOM

Zoom funkcija leidžia pritraukti (padidinti) vaizdą ir po jį judėti. Pakartotinai spauskite **ZOOM**, kad pasiektumėte aprašytas galimybes.

Zoom (pritraukimas) x1	2x
Zoom (pritraukimas) x2	3x
Zoom (pritraukimas) x3	4x
Zoom (pritraukimas) x4	1/2
Zoom (pritraukimas) x5	1/3
Zoom (pritraukimas) x6	1/4
Zoom (pritraukimas) x7	normalus

#### ✓ PATARIMAS

JPEG rodymo metu, galimi vaizdo dydžiai yra tokie: 100%, 125%, 150%, 200%, 50%, 75% ir normalus.

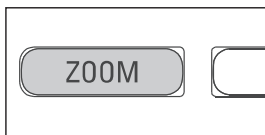

### REPEAT – pakartojimas

Pakartotinai spauskite **REPEAT**, kad pasiektumėte toliau nurodytas galimybes.

	DVD veiksmai	MP3 veiksmai	CD veiksmai	JPEG/ DivX veiksmai
x1	skyriaus pakartojimas	pakartoja vieną	takelio pakartojimas	pakartoja vieną
x2	antraštės pakartojimas	katalogo pakartojimas	viską pakartoja	viską pakartoja
x3	viską pakartoja	pakartojimų nutraukimas	pakartojimų nutraukimas	pakartojimų nutraukimas
x4	pakartojimų pakartojimų			

## BENDRA INFORMACIJA

### Diskų priežiūra

- Neklijuokite popieriaus ar juostos ant disko.
- Laikykite diskus atokiai nuo tiesioginės saulės šviesos ar šildymo įrenginių.
- Patalpinkite diską atgal į disko dėklėlį po to, kai juo pasinaudojote.
- Norėdami nuvalyti diską, šluostykite jį judesiais iš centro kraštų link su minkštu valymo skudurėliu.

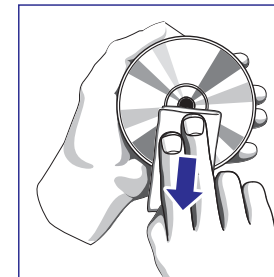

### Apie LCD skystųjų kristalų ekraną

LSC skystųjų kristalų ekranas yra pagamintas pasitelkiant tiksliausias technologijas. Nepaisant to, LCD skystųjų kristalų ekrane gali nuolatos matyti nedidelius juodus taškus. Tai nėra joks gedimas.

### Aplinkosaugos informacija

Mes sumažiname pakuotę iki jos minimumo ir padarėme ją lengvai išardomą į vienalytes medžiagas: kartoną, PS, PE ir PET.

Jūsų įrenginys susideda iš medžiagų, kurios lengvai gali būti perdirbtos, jeigu įrenginį išmontuos tame besispecializuojanti kompanija. Prašome atsižvelgti į vietinius reikalavimus, nustatančius atsikratymo pakuote, išsekusiais elementais bei sena įranga tvarką.

### Informacija apie autorines teises

'DivX, DivX' Certified, ir su jais susiję logotipai yra DivX Inc. prekiniai ženklai ir yra naudojami pagal licenciją.

Visi kiti prekių ženklai bei produktų pavadinimai priklauso atitinkamoms kompanijos ar organizacijoms.

Neautorizuotas bet kokių įrašų dauginimas atsisivunčiant juos iš Interneto ar kopijuojant iš CD / VCD / DVD diskų yra autorių teisių bei tarptautinių sutarčių pažeidimas.

## PASIRUOŠIMAS

### Elektros tiekimas

#### AC/ DC adapterio naudojimas

Prijunkite pridėta adapterį prie įrenginio ir prie elektros tinklo (kaip parodyta paveiksluke).



#### ✓ PATARIMAS

Stenkitės nesugadinti įrenginio, išjunkite įrenginį prieš įjungdami ar išjungdami jį iš elektros tinklo.

#### Mašininio adapterio naudojimas

Prijunkite adapterį prie įrenginio ir prie mašinoje esančio cigarečių pridegėjo.

#### ✓ PATARIMAS

- Stenkitės nesugadinti įrenginio, išjunkite įrenginį prieš įjungdami ar išjungdami adapterių iš cigarečių pridegėjo.
- Patikrinkite ar mašinoje nurodyta elektros įtampa, atitinką ant adapterio nurodytą įtampą.
- Kai DVD prijungtas į DC 16.0V mašinoje, temperatūrą negali viršyti 35 laipsnių šilumos.

#### Nuotolinio valdymo pulto įjungimas

1. Paspauskite (kilstelkite) **EJECT**, kad išimtumėte nuotolinio valdymo pultą. Atidarykite baterijų skyrelį. Jeigu naudojate nuotolinio valdymo pultu pirmą kartą, nuimkite apsauginę juosteles.
2. Įdėkite vieną 3V ličio bateriją (CR2025 tipo) ir uždarykite baterijų skyrelį.

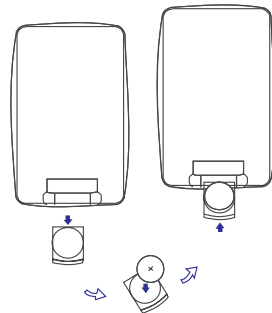

## DĖMESIO

- Baterijose yra cheminių medžiagų, atsikratykite baterijomis atitinkamai.
- Jeigu baterijos neteisingai įdėtos, atsiranda sprogimo rizika. Naudokite tik tokias pačias arba tokio pat tipo baterijas kaip ir pridėtos.
- Jeigu neteisingai naudosite baterijas, gali atsirasti elektrolitų nutekėjimas, rūdys arba sprogimo rizika.

## BENDROSIOS FUNKCIJOS

### Kaip pasiekti kitą antraštę/ takelį/ skyrių

Jeigu diske yra daugiau nei vienas takelis ar antraštė, jūs galite pasiekti kitą takelį/ antraštę ar skyrių taip:

- Grojimo metu spustelkite **▶▶**, kad pasirinktumėte sekantį takelį/ antraštę ar skyrių.
- Grojimo metu spustelkite **◀◀**, kad pasirinktumėte jau buvusį takelį/ antraštę ar skyrių.
- Jeigu norite tiesiogiai pasiekti norimą takelį, antraštę ar skyrių, įveskite numerį naudodamiesi skaitmenų mygtukais 0-9.

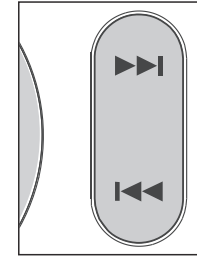

### Paieška

Grojimo metu pakartotinai spauskite **▶**, kad pasiektumėte toliau aprašytas paieškos į priekį galimybes. Pakartotinai spauskite **◀**, kad pasiektumėte toliau aprašytas paieškos atgal galimybes.

◀	▶
2X atgal	2X į priekį
4X atgal	4X į priekį
8X atgal	8X į priekį
16X atgal	16X į priekį
32X atgal	32X į priekį
Normalus greitis	Normalus greitis

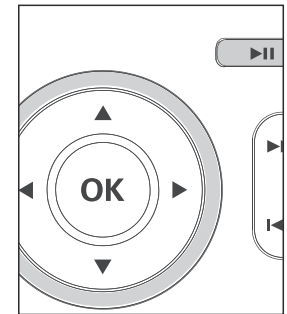

Spauskite **OK** arba **▶▶**, kad grįžtumėte prie įprastinio grojimo.

## PAGRINDINĖS FUNKCIJOS

### SD/MMC kortelės failų grojimas

Po to kai prijungsite SD/MMC kortelę prie grotuvo, jūs galėsite groti audio/video failus. Pasirinkite norimą failą su ▲ ▼ ir spauskite **OK**.

### iPod grotuvo failų grojimas

Po to kai prijungsite iPod grotuvą prie savo nešiojamo DVD grotuvo (skaitykite skyrelį 'Sujungimai'), jūs galite groti iPod grotuvo failus naudodamiesi DVD grotuvo ►||, ◀ / ▶ (paieška atgal/ į priekį) ir ◀◀ / ▶▶ mygtukais, arba galite tiesiogiai spausti iPod mygtukus.

#### ✓ PATARIMAI

- Jeigu norite pakrauti iPod grotuvą, jūs turite prijungti nešiojamą DVD grotuvą prie elektros tinklo arba mašininio cigarečių pridegėjo. Bet prieš tai įsitikinkite, ar jūsų grotuvas tikrai yra išjungtas, arba jūsų grotuvas gali būti įjungtas, bet būtinai nustatytas iPod režimas.
- Kai tik baterija išsenka (mirksės atitinkama indikacinė lemputė), tuojau pat pakraukite grotuvą (nesvarbu, kad ruošiatės jo nenaudoti ilgą laiką), nes taip prailginsite baterijų veikimo laiką.
- Išimkite juostelę pažymėtą 'for 30G iPod', jeigu norite naudoti 60G arba 80G iPod grotuvą.
- Jūs negalite pakrauti iPod grotuvo naudodamiesi savo DVD grotuvo vidine baterija.
- Stenkitės nesinaudoti iPod grotuvu, jeigu oro temperatūra viršija 35 laipsnius šilumos.
- Prieš įjungdami iPod grotuvą, nustatykite 'TV OUT' ant 'ON' (įjungta) ir pasirinkite 'PAL' režimą. Jeigu norite žiūrėti nuotraukas, iPod grotuve reikia spausti ►||. Kitu atveju savo nešiojamo DD grotuvo ekrane jūs nematysite vaizdų iš iPod grotuvo (daugiau informacijos rasite iPod naudojimosi instrukcijoje).
- Jūs galite naudotis tik ►|| mygtuku, jeigu norite žiūrėti iPod grotuve saugomas nuotraukas.

## PASIRUOŠIMAS

Jeigu nenaudosite nuotolinio valdymo pultą ilgą laiką, išimkite baterijas.

### Sujungimai

#### Ausinių prijungimas

Prijunkite ausines prie 1 arba 2 lizdų įrenginyje.

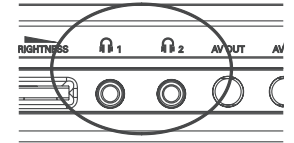

#### Papildomos įrangos prijungimas

- Prieš prijungdami papildomą įrenginį, išjunkite nešiojamą DVD grotuvą.
- Jūs galite prijungti savo grotuvą prie TV arba stiprintuvo, kad mėgautumėtės karaoke arba DVD.

#### AV OUT

Prijunkite norimus įrenginius tiesiogiai prie šio lizdo (DVD, iPod ar SD/MMC režime nereikia specialaus nustatymo).

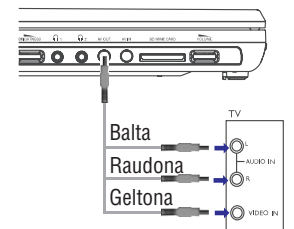

#### AV IN

DVD grotuvo panelėje pakartotinai spauskite šaltinio mygtuką (nuotolinio valdymo pulte spauskite AV), kad pasirinktumėte AV IN (AUX).

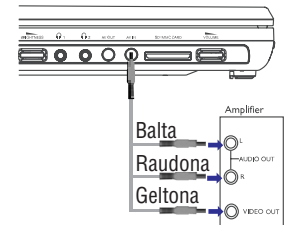

Sujungimas	Video	Audio (Kairys)	Audio (Dešinys)
Spalva	Geltona	Balta	Raudona

## PASIRUOŠIMAS

### SD/MMC kortelės anga

Jūs galite groti video/ audio/ nuotraukų failus, tiesiog įdėdami SD/MMC kortelę į SD/MMC kortelės angą.

DVD grotuvo panelėje pakartotinai spauskite **SOURCE** mygtuką (arba nuotolinio valdymo pulte spauskite **SD/MMC CARD**), kad pasirinktumėte SD/MMC šaltinį.

#### ✓ PATARIMAS

Patikrinkite ar kortelės metalinė kontaktų dalis įdėta žemyn.

### Skyrelis skirtas iPod

Jūs galite įdėti iPod grotuvą į jam skirtą angą ir groti iPod grotuve įrašytus failus. Tinkami tik 30G, 60G ir 80G iPod grotuvai su video.

1. Patraukite iPod jungiklį.
2. Įdėkite iPod grotuvą (pradėkite dėti nuo viršutinės dalies).
3. Stumtelkite iPod jungiklį.

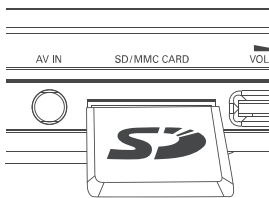
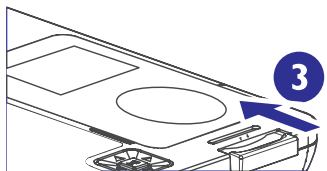
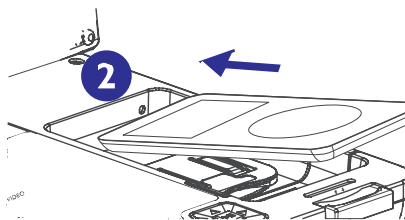
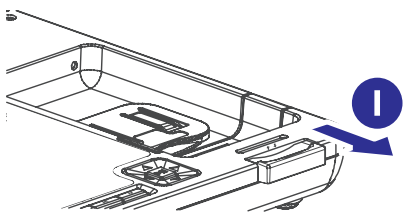

## PAGRINDINĖS FUNKCIJOS

### MP3 CD disko grojimas

Toliau aprašytos grojimo funkcijos yra pasiekiamos MP3 CD diskuose. Daugiau skaitykite atitinkamuose skyreliuose.

Galimos tokios funkcijos: garsumo valdymas, takelių praleidimas, paieška, pakartoti, groti atsitiktine tvarka ir t.t.

Naudokitės ▲, ▼, kad paryškintumėte norimą muzikos katalogą ir spauskite **OK**, kad grotumėte.

### JPEG diskų grojimas

Naudokitės ▲, ▼, ◀, ▶, kad paryškintumėte norimą nuotraukų katalogą. Spauskite **OK**. Grotuvas automatiškai persijunkis į skaidrių rodymo režimą.

Grojimo metu jūs galite:

- Naudoti ◀, ▶, kad apsuktumėte nuotrauką.
- Naudoti ▲, kad apverstumėte nuotrauką aukštyn/ žemyn.
- Naudoti ▼, kad apverstumėte nuotrauką kairėn/ dešinėn.
  
- Spauskite **DISC MENU**, kad grįžtumėte į katalogo ekraną.
  
- Spauskite ■, kad pasiektumėte grupinę peržiūrą.
- Naudokitės ▲, ▼, ◀, ▶, kad paryškintumėte norimą nuotrauką ir pasiektumėte ekrano funkcijas.
  
- Pakartotinai spauskite **ZOOM**, kad matytumėte įvairių dydžių nuotrauką.
- Naudokitės ▲, ▼, ◀, ▶, kad 'vaikščirotumėte' po padidintą vaizdą (ši funkcija veikia tik tuo atveju, jeigu vaizdas yra padidintas).

*Pastaba: Visos aprašytos funkcijos yra pasiekiamos su nuotolinio valdymo pultu.*



## PAGRINDINĖS FUNKCIJOS

### DVD disko grojimas

Po to kai įjungiame grotuvą, įdedame diską ir uždaroame disko dėklą dureles, grojimas prasideda automatiškai. Ekrane matome įdėto disko tipą. Gali būti jog jums reikės pasirinkti atitinkamus meniu elementus. Naudokitės ▲, ▼, ◀, ▶ mygtukais, kad paryškintumėte savo pasirinkimą ir spauskite **OK**.

*Pastaba: Kadangi DVD diskai įrašinėjami įvairiose pasaulio vietose, visi grotuvai turi regionų kodus ir diskai taip pat gali turėti regionų kodus. Jeigu įdėsite diską su kitokiu nei grotuvo regionų kodu, ekrane pamatysite regiono kodo užrašą. Tokiu atveju jūs negalėsite groti disko.*

### Audio arba Video CD disko grojimas

- Po to kai įjungiame grotuvą, įdedame diską ir uždaroame disko dėklą dureles, grojimas prasideda automatiškai. Ekrane matome įdėto disko tipą ir informaciją apie disko turinį.
- Kai grojate VCD su MTV/Karaoke, naudokitės skaičių mygtukais 0-9, kad pasirinktumėte takelį ir spauskite ▶|| arba **OK**, kad grotumėte pasirinktą takelį. Spauskite **TITLE/RETURN**, kad grįžtumėte į pasirinkimų meniu.

### DivX® disko grojimas

- DivX® VOD leidžia nuomotis ar įsigyti filmus naudojantis DivX® paslauga internete. Daugiau informacijos rasite: <http://vod.divx.com>.
- Video nustatymų puslapyje pasirinkite DivX® VOD.
- Atsiras registravimo kodas.
- Naudokitės registravimo kodu kad išsinuomotumėte ar įsigytumėte filmus iš DivX® VOD <http://vod.divx.com> puslapyje. Sekite instrukcijomis ir parsisiuskite filmą į kompiuterį ir įsirašykite į CD-R.

#### ✓ PATARIMAS

Visi iš DivX® VOD parsisiųsti filmai gali būti grojami jūsų grotuvu

## PASIRUOŠIMAS

4. Įjunkite iPod grotuvą ir nustatykite 'TV OUT' ant 'ON' (įjungta). Pasirinkite 'NTSC' režimą, jeigu norite matyti video ar nuotraukų failus iš iPod (daugiau informacijos galite rasti iPod naudojimosi instrukcijose).
5. Pakartotinai spauskite **SOURCE** (arba iPod nuotolinio valdymo pulte), kad pasirinktumėte **iPod** šaltinį.

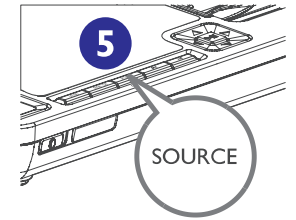

### Kaip išimti iPod grotuvą

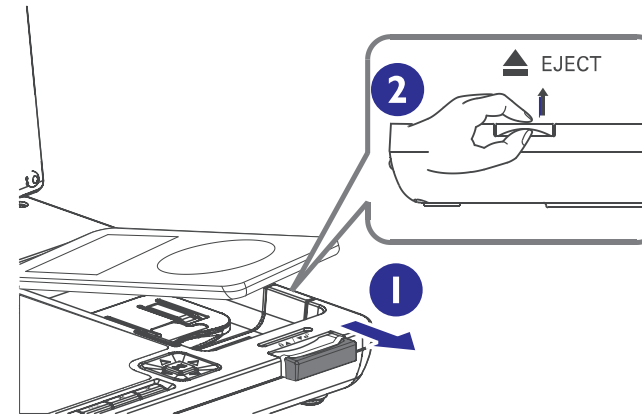

1. Patraukite iPod jungiklį/ jungtuką.
2. Kilstelkite ▲ **EJECT** sklendę, kad išimtumėte iPod. .

### Apie naudojimosi instrukcijas

Šiose instrukcijose rasite nurodymus, kaip naudotis nešiojamu DVD grotuvu. Kai kurie diskai reikalauja specialaus naudojimo ir jūs galėsite pasinaudoti tik dalimi to disko funkcijų. Tokiu atveju grotuvas gali nereaguoti į komandas/ funkcijas. Jeigu taip atsitinka, perskaitykite disko naudojimo instrukcijas. Kai ekrane pamatote ∅, tai reiškia, kad negalima pasiekti atitinkamos funkcijos diske arba grotuve.

### Nuotolinio valdymo pulto veikimas

- Visas funkcijas galite pasiekti su nuotolinio valdymo pultu. Nukreipkite nuotolinio valdymo pultą tiesiai į grotuvą, pasistenkite kad tarp jutiklio ir nuotolinio valdymo pulto nebūtų trukdžių.
- Jeigu ant įrenginio yra atitinkami mygtukai, jie taip pat gali būti naudojami.

### Judėjimas po meniu

- Jūsų grotuve yra judėjimo po meniu sistema, ja naudodamiesi galite pasiekti įvairias funkcijas bei nustatymus.
- Naudokitės funkcijų mygtukais, kad įjungtumėte ar išjungtumėte atitinkamas funkcijas.
- Naudokitės ▲, ▼, ◀, ▶ kad judėtumėte po meniu.
- Spauskite **OK**, kad patvirtintumėte pasirinkimą.

### Įjungti OSD kalbos nustatymą

Gamykloje nustatyta, kad pagrindinė ekrano kalba yra Anglų. Jūs galite pasirinkti vieną iš trijų ekrano kalbų: Anglų, Prancūzų, Ispanų.

Country (Šalis)	OSD Kalbos pasirinkimai
Amerika	Anglų, Prancūzų, Ispanų.

1. Spustelkite **POWER** mygtuką ant **ON** (Įjungta).
2. Spauskite **SETUP**, kad pasiektumėte nustatymų meniu.
3. Pasirinkite **General Setup Page** (bendrųjų nustatymų puslapis) ir spauskite **OK**.
4. Judėkite ir pasirinkite **OSD Language** ir spauskite ▶ kad pasirinktumėte OSD kalbos galimybes.
5. Pasirinkite norimą kalbą ir spauskite **OK**.

### Diskų įdėjimas ir paleidimas

1. Spauskite **OPEN**, kad atidarytumėte diskų dėklo dureles.
  2. Įdėkite pasirinktą diską (pusė su etikete turi būti viršuje- tas pats galioja ir dvipusiams diskams). Įsitikinkite, kad teisingai įdėjote diską.
  3. Spustelkite, kad uždarytumėte dureles.
  4. Spustelkite **POWER** mygtuką ant **ON** (Įjungta).
- ✓ **PATARIMAS**  
Grojimo metu girdite įprastinį mechanizmo/ įrenginio garsą.

