

PHILIPS

Austiņas

1000 sērija

TAT1108



Lietotāja rokasgrāmata

Reģistrējiet savu produktu un saņemiet atbalstu
www.philips.com/support

Saturs

1	Svarīgi drošības norādījumi	2
	Dzirdes drošība	2
	Vispārīga informācija	2
2	Patiesi bezvadu austiņas	3
	Komplektā iekļauts	3
	Citas ierīces	3
	Patiesi bezvadu austiņu pārskats	4
3	Lietošana	5
	Akumulatora uzlāde	5
	Valkāšana	6
	Austiņu savienošana pārī ar Bluetooth ierīci pirmo reizi	6
	Austiņu savienošana pārī ar citu Bluetooth ierīci	7
4	Austiņu lietošana	8
	Austiņu savienošana ar Bluetooth ierīci	8
	Ieslēgšana/izslēgšana	8
	Mūzikas un zvanu pārvaldība	8
	Balss palīgs	9
	Austiņu/uzlādes ietvara LED indikatora statuss	9
5	Austiņu atiestatīšana	10
6	Tehniskie dati	11
7	Paziņojums	12
	Atbilstības deklarācija	12
	Nolietota produkta un akumulatora utilizācija	12
	Iebūvētā akumulatora izņemšana	12
	Atbilstība EMF	13
	Vides informācija	13
	Paziņojums par atbilstību	13
8	Prečzīmes	15
9	Bieži uzdoti jautājumi	16

1 Svarīgi drošības norādījumi

Dzirdes drošība



Bīstamība

- Lai izvairītos no dzirdes bojājumiem, ierobežojiet laiku, kad lietojat austiņas ar lielu skaļumu, un iestatiet skaļumu drošā līmenī. Jo lielāks ir skaļums, jo īsāks ir drošas klausīšanās laiks.

Ievērojiet zemāk minētās vadlīnijas, izmantojot austiņas.

- Klausieties saprātīgā skaļumā saprātīgu laika periodu.
- Dzirdēi pielāgojoties, pastāvīgi nepalieliniet skaļumu.
- Neiestatiet tik lielu skaļumu, ka nedzirdat apkārt notiekošo.
- Potenciāli bīstamās situācijās esiet uzmanīgs vai uz laiku pārtrauciet lietošanu.
- Pārmērīgs skaņas spiediens no ieaušiem un austiņām var radīt dzirdes zudumu.
- Braukšanas laikā nav ieteicams izmantot austiņas ar abām ausīm apsegtām, un dažos reģionos tas var būt nelikumīgi.
- Piedaloties satiksmē vai atrodoties citās potenciāli bīstamās vidēs, drošības nolūkos izvairieties no mūzikas klausīšanas un tālruna zvaniem.

Vispārīga informācija

Lai izvairītos no bojājumiem vai darbības traucējumiem.



Uzmanību

- Nepakļaujiet austiņas pārmērīgam karstumam.
- Nenometiet austiņas.
- Austiņas nedrīkst pakļaut šķidrumu pilieniem un šļakstiem. (Skatiet konkrētā produkta IP vērtējumu)
- Nepieļaujiet austiņu gremdēšanu ūdenī.
- Nelādējiet austiņas, kad savienotājs vai ligzda ir slapji.
- Nelietojiet nekādus tīrīšanas līdzekļus, kas satur spirtu, amonjaku, benzīnu vai abrazīvus.
- Ja nepieciešama produkta tīrīšana, izmantojiet mikstu drānu, ko nepieciešamības gadījumā samitriniet ar minimālu daudzumu ūdens vai atšķaidītu maigu ziepju.
- Iebūvēto akumulatoru nedrīkst pakļaut pārmērīgam karstumam, piemēram, saules stariem, ugunij vai tml.
- Ja akumulators tiek nepareizi nomainīts, pastāv sprādziena bīstamība. Nomainiet tikai ar tādu pašu vai ekvivalenta tipa akumulatoru.
- Lai sasniegtu konkrēto IP vērtējumu, uzlādes ligzdas vāciņam jābūt aizvērtam.
- Akumulatora iznīcināšana ugunī vai karstā krāsnī, tā mehāniska saspiešana vai griešana var radīt sprādzienu.
- Atstājot akumulatoru vidē ar ārkārtīgi augstu temperatūru, iespējams sprādzienu, uzliesmojoša šķidrums vai gāzes noplūde.
- Akumulatora pakļaušana ārkārtīgi zēmam gaisa spiedienam var radīt sprādzienu vai uzliesmojoša šķidrums vai gāzes noplūdi.
- Lai izvairītos no ugunsgrēka riska, aprikojums tiek apgādāts tikai no ārēja barošanas avota, kura izejai jāatbilst PS1 (ar izejās jaudu, kas mazāka par 15 W)

Darba un uzglabāšanas temperatūra un mitrums

- Glabājiet vietā, kur temperatūra ir no $-20\text{ }^{\circ}\text{C}$ ($-4\text{ }^{\circ}\text{F}$) līdz $+50\text{ }^{\circ}\text{C}$ ($122\text{ }^{\circ}\text{F}$) ar relatīvo mitrumu līdz 90 %.
- Lietojiet vietā, kur temperatūra ir no $0\text{ }^{\circ}\text{C}$ ($32\text{ }^{\circ}\text{F}$) līdz $+45\text{ }^{\circ}\text{C}$ ($113\text{ }^{\circ}\text{F}$) ar relatīvo mitrumu līdz 90 %.
- Akumulatora kalpošanas laiks var būt īsāks augstas vai zemas temperatūras apstākļos.
- Nomainot akumulatoru ar nepareiza tipa akumulatoru, tiek radīts austiņu un akumulatora nopietnu bojājumu risks (piemēram, dažu litija akumulatoru tipu gadījumā).

2 Patiesi bezvadu austiņas

Apsveicam ar jūsu pirkumu un laipni lūdzam Philips pasaulē! Lai saņemtu pilnīgu Philips piedāvāto atbalstu, reģistrējiet savu produktu tīmekļa vietnē www.philips.com/support. Izmantojot Philips patiesi bezvadu austiņas, jūs varat veikt turpmākās darbības.

- Veikt ērtus bezvadu brīvroku zvanus
- Baudīt un kontrolēt mūziku bezvadu režīmā
- Veikt pārslēgšanu starp zvaniem un mūziku

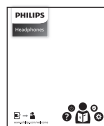

Īsā lietošanas pamācība



Garantija



Drošības instrukcija

Komplektā iekļauts

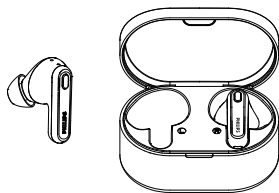

Philips patiesi bezvadu austiņas Philips TAT1108



Nomaināmas gumijas austiņu uzlikas x 3 pāri



USB-C uzlades kabelis (tikai uzlādešanai)

Citas ierīces

Mobilais tālrunis vai ierīce (piem., piezīmjdators, planšetdators, Bluetooth adapteri, MP3 atskaņotāji u. c.), kas atbalsta Bluetooth un ir saderīgs ar austiņām.

Patiesi bezvadu austiņu pārskats

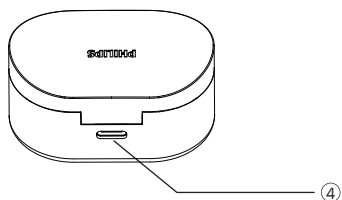
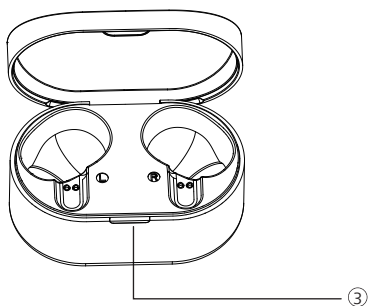
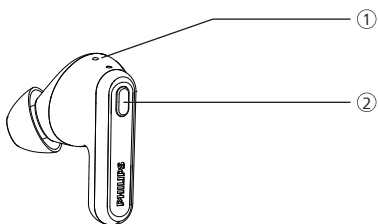

- ① LED indikators (austiņa)
- ② Daudzfunkciju poga
- ③ LED indikators (uzlādes ietvars)
- ④ USB-C uzlādes slots

3 Lietošana

Akumulatora uzlāde

Piezīme

- Pirms izmantojat austiņas, ievietojiet tās uzlādes ietvarā un uzlādējiet akumulatoru 2 stundas, nodrošinot optimālu akumulatora jaudu un darbības laiku.
- Izmantojiet tikai oriģinālo USB-C uzlādes kabeli, lai izvairītos no bojājumiem.
- Pirms uzlādes pabeidziet zvanu. Savienojot austiņas ar lādētāju, tās izslēgsies.
- Ja austiņas netiek lietotas ilgu laiku, uzlādējamais akumulators sāks zaudēt savu uzlādi. Lai izvairītos no šiem zaudējumiem, lūdzu, pilnībā uzlādējiet akumulatoru vismaz reizi trijos mēnešos.

Austiņas

Izņemiet austiņas un noņemiet izolācijas uzlīmes. Ievietojiet austiņas atpakaļ uzlādes ietvarā un aizveriet vāku, pēc tam austiņas sāks uzlādēties.

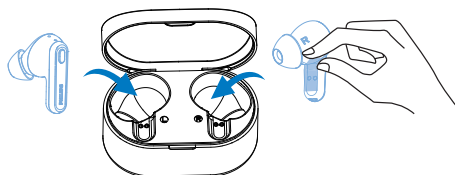

Padoms

- Parasti pilnīgai uzlādei ir nepieciešamas 2 stundas (austiņām vai uzlādes ietvaram), izmantojot USB kabeli.

Uzlādes ietvars

Iespraudiet USB-C kabeļa vienu galu uzlādes ietvarā, bet otru galu — barošanas avotā.

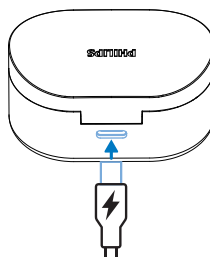

Padoms

- Uzlādes ietvars darbojas kā pārnēsājams rezerves akumulators austiņu uzlādei. Kad uzlādes ietvars ir pilnīgi uzlādēts, tas var pilnīgi uzlādēt austiņas 3 reizes.

Valkāšana

Izvēlieties piemērotus austiņu uzgaļus, lai nodrošinātu optimālu piegulšanu

Cieša piegulšana nodrošinās labāko skaņas kvalitāti un trokšņu izolāciju.

- 1 Pārbaudiet, kuri austiņu uzgaļi jums nodrošina labāko skaņu un valkāšanas komfortu.
- 2 Komplektā ir iekļauti 3 izmēru nomaināmi austiņu uzgaļi: lieli, vidēji un mazi.

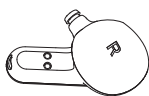

Ievietojiet austiņas

- 1 Pārbaudiet austiņu puses — kreiso un labo.
- 2 Ievietojiet austiņas ausīs un nedaudz pagrieziet, līdz tās cieši pieguļ.

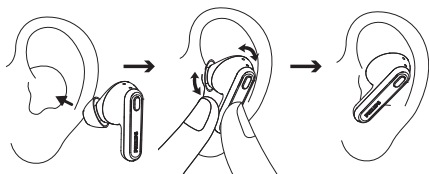

Austiņu savienošana pārī ar Bluetooth ierīci pirmo reizi

- 1 Pārļiecinieties, ka austiņas ir pilnīgi uzlādētas un izslēgtas.
- 2 Atveriet uzlādes ietvara vāku. Izņemiet austiņas.

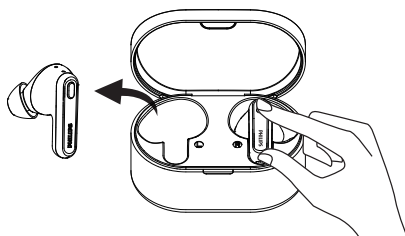

↳ LED lampiņas uz abām austiņām mirgos pārmaiņus baltā un zilā krāsā

↳ Tagad austiņas ir savienošanas pārī režīmā un gatavas izveidot savienojumu pārī ar Bluetooth ierīci (piem., mobilo tālruni)

- 3 Bluetooth ierīcē ieslēdziet Bluetooth funkciju.
- 4 Savienojiet pārī austiņas ar Bluetooth ierīci. Skatiet Bluetooth ierīces lietotāja rokasgrāmatu.

Piezīme

- Ja pēc ieslēgšanas austiņas nevar atrast iepriekš savienotu Bluetooth ierīci, tās automātiski ieslēgs savienošanas pārī režīmu.

Turpmāk attēlotais piemērs parāda, kā savienot pārī austiņas ar Bluetooth ierīci.

- 1 Ieslēdziet Bluetooth ierīcē Bluetooth funkciju, atlasiet **Philips TAT1108**.
- 2 Ievadiet austiņu paroli "0000" (4 nulles), ja tas tiek lūgts. Ierīcēm ar Bluetooth 3.0 vai jaunāku versiju nav nepieciešams ievadīt paroli.



Viena austiņa (Mono režīms)

Izņemiet no uzlādes ietvara labo vai kreiso austiņu lietošanai Mono režīmā. Austiņa automātiski ieslēgsies.

Piezīme

- Mono režīmā balss palīgs ir atspējots.
- Izņemiet otru austiņu no uzlādes ietvara, tās automātiski savstarpēji savienosies pārī.

Austiņu savienošana pārī ar citu Bluetooth ierīci

Ja vēlaties austiņas savienot pārī ar citu Bluetooth ierīci, ieslēdziet savienošanas pārī režīmu (nospiediet un 5 sekundes turiet nospiešanas daudzfunkciju pogas uz kreisās un labās austiņas), pēc tam atlasiet otro ierīci, kā to darāt parasti, veicot savienošanu pārī.

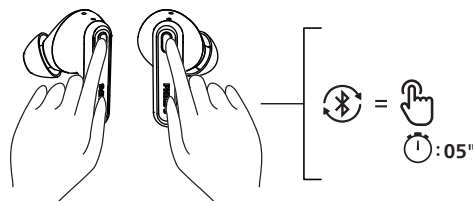

Piezīme

- Austiņas atmiņā saglabā 4 ierīces. Ja mēģināsi savienot pārī vairāk kā 4 ierīces, agrāk pārī savienotā ierīce tiks aizstāta ar jaunāko.

4 Austiņu lietošana

Austiņu savienošana ar Bluetooth ierīci

- 1 Bluetooth ierīcē ieslēdziet Bluetooth funkciju.
- 2 Izņemiet austiņas no uzlādes ietvara.
 - ↳ Zilā LED lampiņa mirgo
 - ↳ Austiņas meklēs pēdējo savienoto Bluetooth ierīci un automātiski izveidos atkārtotu savienojumu. Ja pēdējā savienotā ierīce nav pieejama, austiņas pāries savienošanas pārī režīmā



Padoms

- Austiņas var vienlaikus izveidot savienojumu tikai ar 1 ierīci. Ja jums ir divas pārī savienotas Bluetooth ierīces, ieslēdziet Bluetooth funkciju tikai tai ierīcei, ar kuru vēlaties izveidot savienojumu.
- Ja pēc austiņu ieslēgšanas ieslēdzat Bluetooth ierīces Bluetooth funkciju, jums ir jāatver ierīces Bluetooth izvēlne un manuāli jāsavieno austiņas ar ierīci.



Piezīme

- Ja austiņām neizdodas izveidot savienojumu ar kādu Bluetooth ierīci 3 minūšu laikā, tās automātiski izslēgsies, lai taupītu akumulatora darbības laiku.
- Dažās Bluetooth ierīcēs savienojums var nebūt automātisks. Šādā gadījumā jums ir jāatver ierīces Bluetooth izvēlne un manuāli jāsavieno austiņas ar Bluetooth ierīci.

Ieslēgšana/izslēgšana

Uzdevums	Daudzfunkciju poga	Darbība
Austiņu ieslēgšana		Izņemiet austiņas no uzlādes ietvara, lai ieslēgtu
Austiņu izslēgšana		Ievietojiet austiņas atpakaļ uzlādes ietvarā, lai izslēgtu

Mūzikas un zvānu pārvaldība

Mūzikas vadība

Uzdevums	Daudzfunkciju poga	Darbība
Mūzikas atskaņošana vai pauze	L / K austiņa	Nospiediet vienu reizi
Nākamais ieraksts	Labās puses austiņa	Nospiediet divas reizes
Iepriekšējais ieraksts	Kreisās puses austiņa	Nospiediet divas reizes
Skaļuma regulēšana +/-		Izmantojot mobilā tālruņa vadību

Zvānu vadība

Uzdevums	Daudzfunkciju poga	Darbība
Atbilde uz zvānu	L / K austiņa	Nospiediet vienu reizi
Zvāna beigšana/ Zvāna noraidīšana	L / K austiņa	Nospiediet divas reizes

Balss palīgs

Uzdevums	Butoni	Darbība
Balss palīga (Siri/Google) aktivizēšana	L / K austiņa	Nospiediet un turiet nospiešanu 2 sekundes
Balss palīga apturēšana	L / K austiņa	Nospiediet vienu reizi

Uzlādes ietvara LED indikatora statuss

Uzlādes laikā	Indikators
Ietvara uzlāde	Baltā LED lampiņa iedegas 1x ik pēc 1 sekundes
Pilnībā uzlādēts	Iedegas baltā LED lampiņa

Austiņu LED indikatora statuss

Austiņu statuss	Indikators
Austiņas ir savienotas ar Bluetooth ierīci	Baltā LED lampiņa iedegas uz 2 sekundēm
Austiņas ir gatavas savienošanai pāri	LED lampiņa mirgo pārmaiņus zilā un baltā krāsā
Austiņas ir ieslēgtas, bet nav savienotas ar Bluetooth ierīci	Baltā LED lampiņa mirgo katru sekundi (automātiski izslēdzas pēc 15 minūtēm)
Zems akumulatora uzlādes līmenis (austiņas)	Baltā LED lampiņa iedegas 2x ik pēc 5 sekundēm
Akumulators ir pilnīgi uzlādēts (uzlādes ietvars)	Skatiet ietvara LED lampiņu

5 Austiņu atiestatīšana

Ja saskaraties ar kādu problēmu, veicot savienošanu pārī vai savienošanu, veiciet norādītās darbības, lai atiestatītu austiņas uz rūpnīcas noklusējuma vērtībām.

- 1 Bluetooth ierīcē dodieties uz Bluetooth izvēlni un noņemiet **Philips TAT1108** ierīču sarakstā.
- 2 Bluetooth ierīcē izslēdziet Bluetooth funkciju.
- 3 Izņemiet austiņas no uzlādes ietvara un vienu reizi nospiediet pogu, pēc tam nospiediet un turiet 5 sekundes.
- 4 Ievietojiet austiņas atpakaļ uzlādes ietvarā.
- 5 Izpildiet norādījumus, kas doti sadaļā "Austiņu lietošana — Austiņu savienošana ar Bluetooth ierīci".
- 6 Savienojiet pārī austiņas ar Bluetooth ierīci, atlasiet **Philips TAT1108**.

6 Tehniskie dati

- Mūzikas atskaņošanas laiks:
5 + 10 stundas
- Uzlādes laiks: 2 stundas
- Litija jonu akumulators 35 mAh katrā austiņā, litija jonu akumulators 250 mAh uzlādes ietvarā
- Bluetooth versija: 5.3
- Saderīgi Bluetooth profili:
 - HFP (Hands-Free Profile)
 - A2DP (Advanced Audio Distribution Profile)
 - AVRCP (Audio Video Remote Control Profile)
- Atbalstītie audio kodeki: SBC
- Frekvenču diapazons: 2,402–2,480 GHz
- Raidītāja jauda: < 10 dBm
- Darbības diapazons: līdz 10 metriem (33 pēdām)
- USB-C ports uzlādei
- Brīdinājums par zemu akumulatora uzlādes līmeni: pieejams



Piezīme

- Specifikācijas var tikt mainītas bez brīdinājuma.

7 Paziņojums

Atbilstības deklarācija

Ar šo MMD Hong Kong Holding Limited paziņo, ka šis produkts atbilst RED Directive 2014/53/EU un UK Radio Equipment Regulations SI 2017 No 1206 būtiskajām prasībām un citiem būtiskiem noteikumiem. Atbilstības deklarācija ir pieejama tīmekļa vietnē www.philips.com/support.

Nolietota produkta un akumulatora utilizācija



Produkts ir izstrādāts un izgatavots, izmantojot augstas kvalitātes materiālus un komponentus, kas ir pārstrādājami un lietojami atkārtoti.



Šis simbols uz produkta norāda, ka tas atbilst European Directive 2012/19/EU.



Šis simbols norāda, ka produkts satur iebūvētu atkārtoti uzlādējamu akumulatoru atbilstoši European Directive 2013/56/EU, ko nedrīkst izmest sadzīves atkritumos. Mēs iesakām nogādāt produktu oficiālā savākšanas punktā vai Philips servisa centrā, lai profesionāli izņemtu atkārtoti uzlādējamu akumulatoru. Iepazīstieties ar vietējo elektrisko un elektronisko ierīču un atkārtoti uzlādējamu akumulatoru šķirošanas sistēmu. Ievērojiet vietējos noteikumus un nekad neizmetiet šo produktu un atkārtoti uzlādējamus akumulatorus sadzīves atkritumos. Pareiza atbrīvošanās no nolietota produkta un atkārtoti uzlādējamiem akumulatoriem palīdz novērst negatīvu ietekmi uz vidi un cilvēku veselību.

Iebūvētā akumulatora izņemšana

Ja jūsu valstī nav elektronisko izstrādājumu savākšanas/pārstrādes sistēmas, varat aizsargāt vidi, izņemot un nododot pārstrādei akumulatoru, pirms atbrīvojaties no austiņām.

- Pārliecinieties, ka austiņas ir atvienotas no uzlādes ietvara, pirms izņemat akumulatoru.

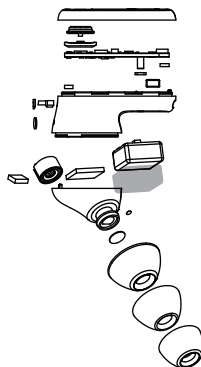

- Pārliecinieties, ka uzlādes ietvars ir atvienots no USB uzlādes kabeļa, pirms izņemat akumulatoru.

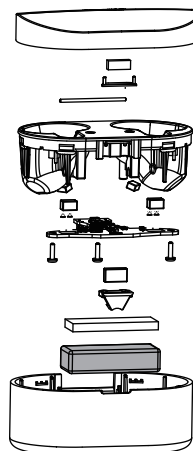

Atbilstība EMF

Šis produkts atbilst visiem piemērojamiem standartiem un noteikumiem par pakļaušanu elektromagnētisko lauku iedarbībai.

Vides informācija

Mēs esam atteikušies no jebkādiem nevajadzīgiem iepakojumiem. Esam centušies veidot iepakojumu, kas ir ērti sašķirojams trīs dažādos materiālos: kartons (kaste), polistirols (buferis) un polietilēns (maisīni, putu aizsarggloksne). Jūsu sistēma sastāv no materiāliem, kurus var pārstrādāt un izmantot atkārtoti, ja to izjauc specializētā uzņēmumā. Lūdzu, ievērojiet vietējos noteikumus par atbrīvošanu no iepakojuma materiāliem, nolietotiem akumulatoriem un vecām iekārtām.

Paziņojums par atbilstību

Šī ierīce atbilst FCC noteikumu 15. daļai. Lietošanā jāievēro turpmākie divi noteikumi.

1. Šī ierīce nedrīkst radīt kaitīgus traucējumus, un
2. Šai ierīcei ir jāpieņem jebkādi saņemtie traucējumi, tostarp traucējumi, kas var izraisīt nevēlamu darbību.

FCC noteikumi

Šī iekārta ir testēta un atzīta par atbilstošu B klases digitālās ierīces ierobežojumiem saskaņā ar FCC noteikumu 15. daļu. Šie ierobežojumi ir noteikti, lai nodrošinātu saprātīgu aizsardzību pret kaitīgiem traucējumiem dzīvojamās zonās. Šī iekārta rada, izmanto un var izstarot radiofrekvenču

enerģiju, un, ja tā netiek uzstādīta un lietota atbilstoši lietošanas pamācībai, var radīt kaitīgus traucējumus radiosakariem. Tomēr nav garantijas, ka traucējumi netiks radīti kādas konkrētas uzstādīšanas rezultātā. Ja šī iekārta rada kaitīgus traucējumus radio vai televīzijas uztveršanai, ko var noteikt, izslēdzot un ieslēdzot iekārtu, lietotājs var mēģināt novērst traucējumus, veicot vienu vai vairākus no minētajiem pasākumiem.

- Pagrieziet uztveršanas antenu vai novietojiet to citā vietā
- Palieliniet attālumu starp iekārtu un uztvērēju
- Savienojiet iekārtu ar kontaktligzdu, kas neatrodas vienā ķēdē ar kontaktligzdu, kas savienota ar uztvērēju
- Vērsieties pēc palīdzības pie izplatītāja vai pieredzējuša radio/televīzoru tehniķa

FCC starojuma iedarbības paziņojums:

Šī iekārta atbilst FCC starojuma iedarbības robežām, kas noteiktas nekontrolētai videi. Šo raidītāju nedrīkst novietot kopā vai darbināt kopā ar jebkuru citu antenu vai raidītāju.

Uzmanību! Lietotājs tiek brīdināts, ka izmaiņas vai pārveidojumi, kurus nav skaidri apstiprinājusi par atbilstību atbildīgā puse, var anulēt lietotāja tiesības lietot šo iekārtu.

Kanāda:

Šajā ierīcē ir raidītājs(-i)/uztvērējs(-i) bez licences, kas atbilst Kanādas Jauninājumu, zinātnes un ekonomiskās attīstības RSS bez licences. Lietošanā jāievēro turpmākie divi noteikumi. (1) Šī ierīce nevar radīt traucējumus. (2) Šai ierīcei ir jāpieņem jebkādi traucējumi, tostarp traucējumi, kas var radīt ierīces nevēlamu darbību.

L'émetteur/récepteur exempt de licence contenu dans le présent appareil est conforme aux CNR d'Innovation, Sciences et Développement économique Canada applicables aux appareils radio exempts de licence.

L'exploitation est autorisée aux deux conditions suivantes : (1) L'appareil ne doit pas produire de brouillage; (2)

L'appareil doit accepter tout brouillage radioélectrique subi, même si le brouillage est susceptible d'en compromettre le fonctionnement.

CAN ICES-003(B)/NMB-003(B)

IC starojuma iedarbības paziņojums:

Šī iekārta atbilst Kanādas starojuma iedarbības ierobežojumiem, kas noteikti nekontrolētām vidēm.

Šo raidītāju nedrīkst novietot kopā vai darbināt kopā ar jebkuru citu antenu vai raidītāju.

8 Prečzīmes

Bluetooth

Bluetooth® vārdiskā zīme un logotipi ir Bluetooth SIG, Inc. reģistrētas prečzīmes, un MMD Hong Kong Holding Limited tās izmanto saskaņā ar licenci. Citas prečzīmes un tirdzniecības zīmes pieder to attiecīgajiem īpašniekiem.

Siri

Siri ir Apple Inc. prečzīme, kas reģistrēta ASV un citās valstīs.

Google

Google un Google Play ir Google LLC prečzīmes.

9 Bieži uzdoti jautājumi

Manas Bluetooth austiņas neieslēdzas.

Akumulatora uzlādes līmenis ir zems.

Uzlādējiet austiņas.

Nevaru savienot Bluetooth austiņas ar Bluetooth ierīci.

Bluetooth ir atspējots. Iespējojiet Bluetooth funkciju savā Bluetooth ierīcē un ieslēdziet Bluetooth ierīci, pirms ieslēdzat austiņas.

Savienošana pāri nedarbojas.

- Ievietojiet abas austiņas uzlādes ietvarā.
- Pārliecinieties, ka esat atspējojis Bluetooth funkciju iepriekš savienotajās Bluetooth ierīcēs.
- Bluetooth ierīces Bluetooth sarakstā izdzēsiet "Philips TAT1108".
- Savienojiet pāri austiņas (skatiet "Austiņu savienošana pāri ar Bluetooth ierīci pirmo reizi" 6. lpp.).

Bluetooth ierīce nevar atrast austiņas.

- Austiņas var būt savienotas ar iepriekš pāri savienotu ierīci. Izslēdziet savienoto ierīci vai pārvietojiet to ārpus diapazona.
- Savienojums pāri var būt atiestatīts vai austiņas iepriekš savienotas pāri ar citu ierīci. Savienojiet pāri austiņas ar Bluetooth ierīci vēlreiz, kā aprakstīts lietotāja rokasgrāmatā. (Skatiet "Austiņu savienošana pāri ar Bluetooth ierīci pirmo reizi" 6. lpp.).

Bluetooth austiņas ir savienotas ar Bluetooth stereo iespējotu mobilo tālruni, bet mūzika tiek atskaņota tikai mobilā tālruņa skaļrunī.

Skatiet mobilā tālruņa lietotāja rokasgrāmatu. Atlasiet mūzikas klausīšanos, izmantojot austiņas.

Audio kvalitāte ir zema, un ir dzirdams sprakšņošs troksnis.

- Bluetooth ierīce atrodas ārpus diapazona. Samaziniet attālumu starp austiņām un Bluetooth ierīci vai novērsiet šķēršļus starp tām.
- Uzlādējiet austiņas.

Audio kvalitāte ir zema, straumējot no mobilā tālruņa, straumēšana ir ļoti lēna vai nedarbojas nemaz.

Pārliecinieties, ka mobilais tālrunis atbalsta ne tikai (mono) HFP, bet arī A2DP un ir saderīgs ar BT4.0x (vai jaunāku versiju) (skatiet "Tehniskie dati" 11. lpp).

Labās un kreisās austiņas ir atvienotas viena no otras.

- Ievietojiet abas austiņas uzlādes ietvarā, turiet vāciņu atvērtu.
- Īsi nospiediet 3 reizes apvalka pogu.



2023 © MMD Hong Kong Holding Limited. Visas tiesības paturētas. Specifikācijas var tikt mainītas bez brīdinājuma. Philips un Philips Shield Emblem ir Koninklijke Philips N.V. reģistrētas prečzīmes, un tās tiek izmantotas saskaņā ar licenci. Par šī produkta ražošanu un pārdošanu atbild MMD Hong Kong Holding Limited vai kāda no tā filiālēm, un MMD Hong Kong Holding Limited ir garantijas sniedzējs saistībā ar šo produktu. Visi pārējie uzņēmumu vai produktu nosaukumi var būt attiecīgo uzņēmumu, ar ko tie ir saistīti, prečzīmes.

