

Tabla de contenido

General

Información general	44
Precauciones de instalación.....	44
Accesorios incluidos.....	44
Limpieza de discos.....	44
Información sobre reciclado.....	44

Descripción general del producto

Reproductor de DVD	45
Control remoto	46-48
Uso del control remoto.....	48

Conexiones

Conexiones básicas	49-50
Paso 1: Conexión al televisor.....	49
Opción 1: Uso de conectores de video compuesto (CVBS).....	49
Opción 2: Uso de conectores de video por componentes (Y Pb Pr).....	49
Paso 2: Conexión del cable de alimentación eléctrica.....	50
Conexiones opcionales	51
Conexión a un sistema estéreo analógico.....	51
Conexión a un receptor/ amplificador AV digital.....	51

Configuración básica

Introducción	52-54
Búsqueda del canal de visualización correcto.....	52
Configuración de las preferencias de idioma.....	52-53
Idioma de menú en pantalla (OSD).....	52
Idioma de audio, subtítulos y menús de disco para la reproducción de DVD.....	53
Configuración de la función de escaneo progresivo.....	54

Reproducción de discos

Funcionamiento de discos	55-62
Discos reproducibles.....	55
Códigos regionales para discos DVD.....	55
Reproducción de discos.....	56
Controles básicos de reproducción.....	56
Otras funciones de reproducción para discos de video.....	57-58
Uso del menú del disco.....	57
Cambio del idioma de la pista de audio.....	58
Cambio del idioma de subtítulos.....	58
Zoom.....	58
Control de reproducción (VCD/SVCD).....	58

Tabla de contenido

Uso de las opciones del menú de pantalla	59-60
Selección del título/capítulo/pista.....	59
Búsqueda por tiempo.....	59
Cambio de ángulos de cámara.....	60
Selección de varias funciones de repetición.....	60
Repetición de un segmento específico (A-B).....	60
Reproducción de discos de fotografías JPEG (diapositivas)	61
Zoom.....	61
Girar o invertir las imágenes	61
Reproducción de discos MP3/WMA.....	62
Función karaoke.....	63
Reproducción de un disco de karaoke.....	63
Uso de las opciones del menú del Karaoke.....	63

Opciones de configuración

Opciones del menú de configuración.....	64-70
Acceso al menú de configuración	64
Menú de idiomas	65
Menú de video.....	66-67
Menú de audio.....	68
Menú de clasificación	69
Menú Varios.....	70

Otros

Actualización de software	71
Instalación del último software	71
Solución de problemas.....	72-74
Especificaciones	75
Glosario.....	76-77

Información general

ADVERTENCIA:

La unidad no contiene piezas que puedan ser reparadas por el usuario. Las tareas de reparación y mantenimiento deben ser llevadas a cabo por personal calificado.

Precauciones de instalación

Manipulación adecuada

Para evitar que la unidad se raye, antes de apoyarla sobre una superficie plana cubra siempre la parte frontal con un paño.

Ubicación del equipo

- Coloque la unidad sobre una superficie plana, rígida y estable. No la apoye sobre un tapete.
- No coloque la unidad sobre otro equipo que emita calor (por ejemplo, un receptor o amplificador).
- No coloque ningún objeto debajo de la unidad (como revistas o CDs).
- Instale la unidad cerca de la toma de CA para permitir un fácil acceso al tomacorriente.

Espacio de ventilación

– Para evitar el sobrecalentamiento de la unidad, colóquela en un lugar que cuente con ventilación adecuada y deje un espacio libre de al menos 10 cm (4") desde la parte posterior y superior de la unidad, y de 5 cm (2") hacia la derecha e izquierda del equipo.

Evite la exposición a altas temperaturas, humedad, agua y polvo.

- No esponga la unidad a goteras o salpicaduras.
- No apoye sobre el equipo ningún objeto o elemento que pueda provocarle daños (como objetos con contenido líquido o velas encendidas).

Accesorios incluidos

- 1 control remoto con baterías
- 1 cable de audio/ video (amarillo/ blanco/ rojo)
- 1 cable de alimentación
- 2 micrófonos

Limpieza de discos

PRECAUCIÓN:

Los discos pueden dañarse. No utilice solventes como bencina, diluyentes, limpiadores comerciales o aerosoles antiestáticos para la limpieza de los discos.

- Limpie el disco con un paño de microfibra, desde el centro hacia los bordes, con movimientos en línea recta.

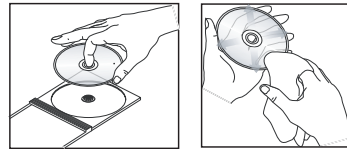

Información sobre reciclado

Este manual del usuario está impreso en papel no contaminante. La unidad contiene gran cantidad de material reciclable. Para desechar un equipo, llévelo a un centro de reciclado. Siga las normas locales sobre eliminación de materiales de embalaje, baterías agotadas y equipos anteriores.

Reproductor de DVD

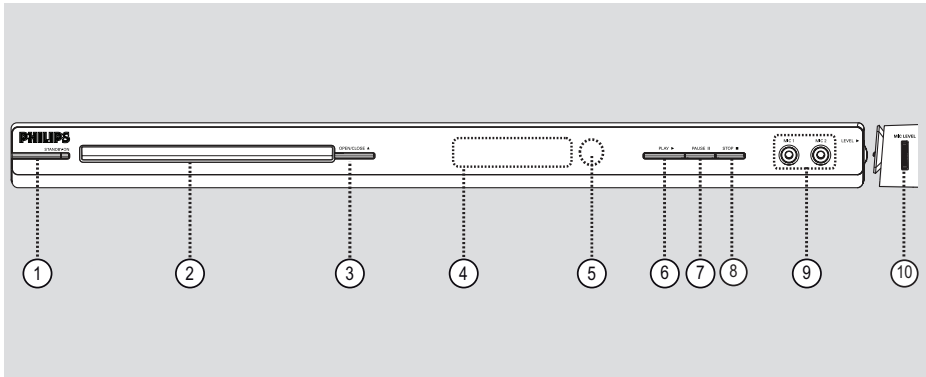

Español

- ① **STANDBY-ON**
 - Enciende la unidad o activa el modo de espera normal.
- ② **Bandeja de discos**
- ③ **OPEN/CLOSE ▲**
 - Permite abrir o cerrar la bandeja de discos.
- ④ **Panel de pantalla**
 - Muestra información acerca del estado actual de la unidad.
- ⑤ **Sensor infrarrojo**
 - Apunte el control remoto hacia este sensor.
- ⑥ **PLAY ►**
 - Inicia la reproducción.
- ⑦ **PAUSE II**
 - Detiene la reproducción.
- ⑧ **STOP ■**
 - Detiene la reproducción.
- ⑨ **MIC1 o MC2**
 - Para conexión de micrófono.
- ⑩ **MIC LEVEL**
 - Control de volumen del micrófono.

Control remoto

Español

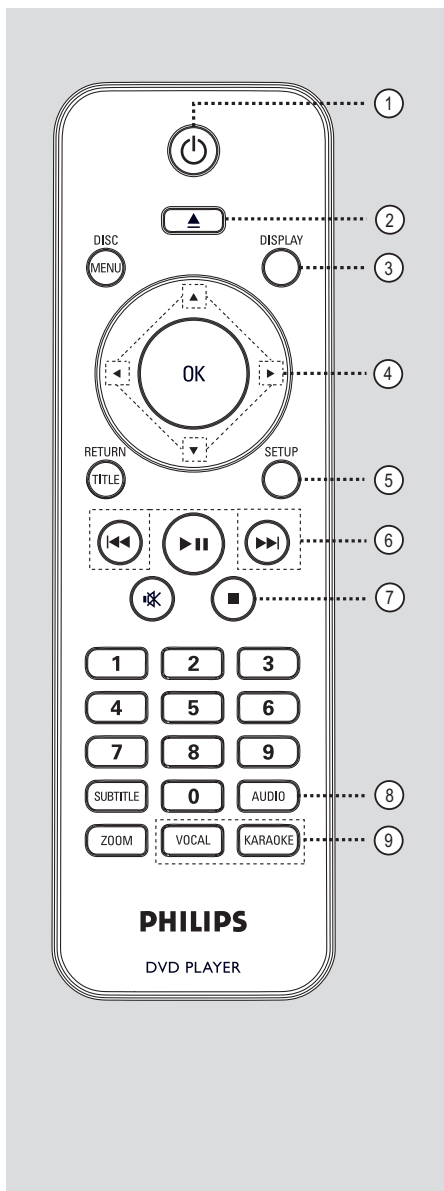

① **⏻** (Modo de espera encendido)
– Enciende la unidad o activa el modo de espera normal.

② **▲** (Abrir/Cerrar)
– Permite abrir o cerrar la bandeja de discos.

③ **DISPLAY**
– Muestra el estado actual o la información del disco.

④ **▲▼◀▶**
– **▲▼**: Botones del cursor que permiten desplazarse hacia arriba o abajo y avanzar o retroceder lentamente.
– **◀▶**: Botones del cursor que permiten desplazarse hacia la izquierda o la derecha y avanzar o retroceder rápidamente.

⑤ **SETUP**
– Permite ingresar o salir del menú de configuración del disco.

⑥ **◀◀ / ▶▶** (Anterior/Siguiente)
– Pasa al título, capítulo o pista anterior o siguiente.
– Mantenga presionado este botón para avanzar o retroceder rápidamente.

⑦ **■** (Detener)
– Detiene la reproducción.

⑧ **AUDIO**
– Selecciona un idioma o canal de audio.

⑨ **VOCAL**
– Permite elegir un canal de audio o el modo karaoke.

KARAOKE
– Ingrese en el menú del karaoke

Control remoto (continuación)

⑩ DISC MENU

- Permite entrar y salir del control del menú del disco.
- En VCD 2.0 y SVCD, enciende o apaga el modo de control de reproducción.

⑪ OK

- Confirma una entrada o selección.

⑫ RETURN/TITLE

- Regresa al menú anterior o muestra el menú de títulos.

⑬ ►|| (Reproducir/Pausa)

- Permite iniciar o hacer una pausa en la reproducción.

⑭ 🔇 (Silencio)

- Silencia o restablece el volumen.

⑮ Teclado numérico de 0 a 9

- Permite seleccionar el número de pista o título del disco.

⑯ SUBTITLE

- Selecciona el idioma de subtítulos de un DVD.

⑰ ZOOM

- Acerca la imagen en la TV.

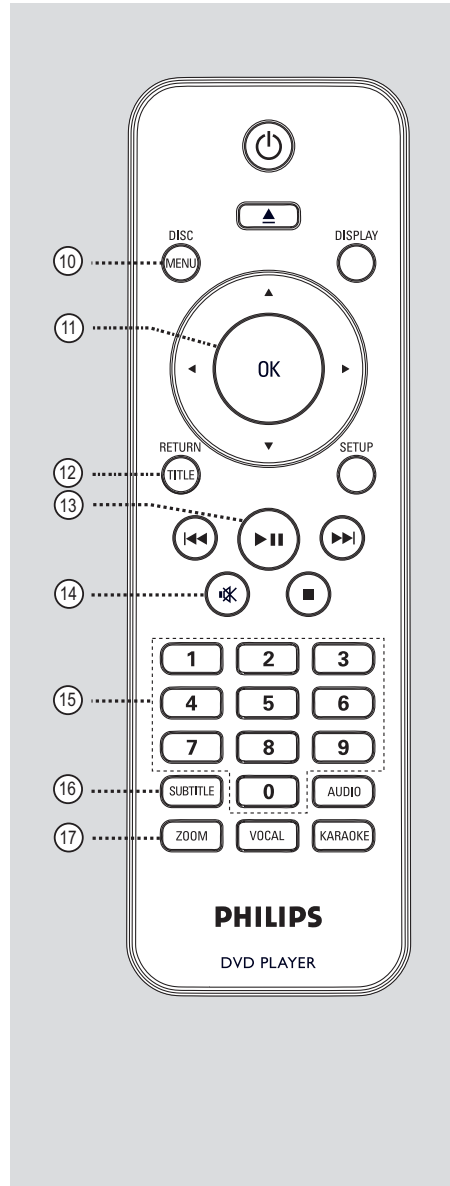

Control remoto (continuación)

Uso del control remoto

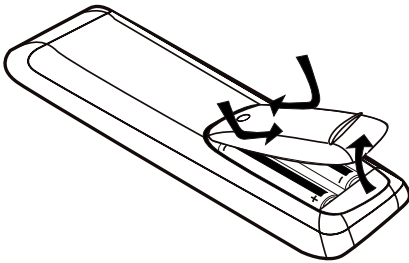

PRECAUCIÓN:

- Retire las baterías cuando están agotadas o en caso de no utilizar el control remoto durante un período prolongado.
- No mezcle las baterías (baterías usadas y nuevas, de carbón y alcalinas, etc.).
- Las baterías contienen sustancias químicas y deben desecharse adecuadamente.

Español

- 1 Abra el compartimento de las baterías.
- 2 Introduzca dos baterías de tipo R03 o AAA de acuerdo con las indicaciones (+ -) que aparecen dentro del compartimento.
- 3 Cierre la tapa.
- 4 Apunte el control remoto directamente al sensor remoto (infrarrojo) del panel frontal.

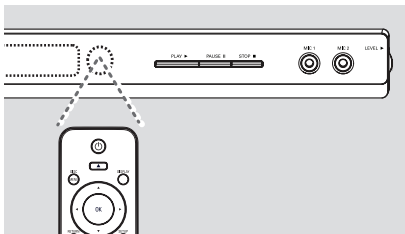

Nota:

No coloque objetos entre el control remoto y la unidad mientras la utiliza.

- 5 Seleccione la función deseada (por ejemplo, ►II).

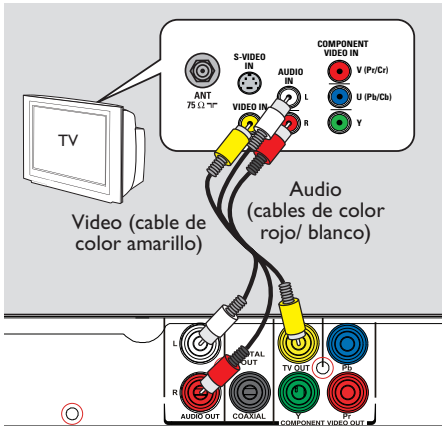

Opción 1

Paso 1: Conexión al televisor

Esta conexión le permite visualizar la reproducción de video en la unidad. Sólo debe elegir **una** de las siguientes opciones para realizar la conexión de video.

- Para televisores estándar, siga la opción 1.
- Para televisores con escaneo progresivo, siga la opción 2.

Opción 1: Uso de conectores de video compuesto (CVBS)

Puede conectar esta unidad a un televisor con el cable de video compuesto y obtener una óptima calidad de imagen.

- Conecte los cables de audio y video (incluidos) desde las salidas **TV OUT** y **AUDIO OUT L/R** de esta unidad a la entrada de video (de color amarillo) y de audio (rojo/ blanco) del televisor.

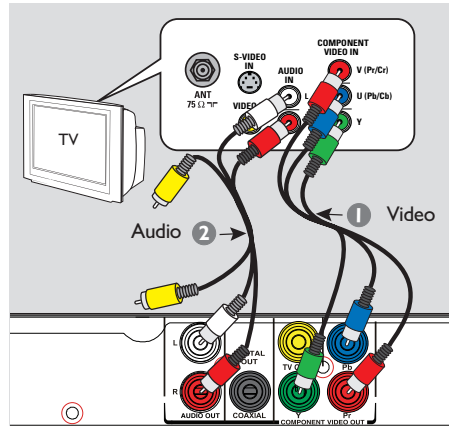

Opción 2

Opción 2: Uso de conectores de video por componentes (Y Pb Pr)

Puede conectar esta unidad a un televisor con los cables de video por componentes y obtener una calidad de imagen superior. La calidad de video de escaneo progresivo únicamente se encuentra disponible si utiliza una conexión Y Pb Pr y cuenta con un televisor con sistema de escaneo progresivo,

- 1 Conecte los cables de video por componentes (rojo/ azul/ verde, no incluidos) desde las salidas **Y Pb Pr** de la unidad a las correspondientes entradas de video por componentes (etiquetadas como Y Pb/Cb Pr/Cr o YUV) del televisor.
- 2 Conecte los cables de audio y video (incluidos) desde la salida **AUDIO OUT L/R** de esta unidad a la entrada de audio (de color rojo/ blanco) del televisor. No conecte el cable de video de color amarillo.
- 3 Consulte la sección 'Introducción - Configuración de la función de escaneo progresivo' para obtener más información sobre cómo configurar esta función.

Conexiones básicas (continuación)

Español

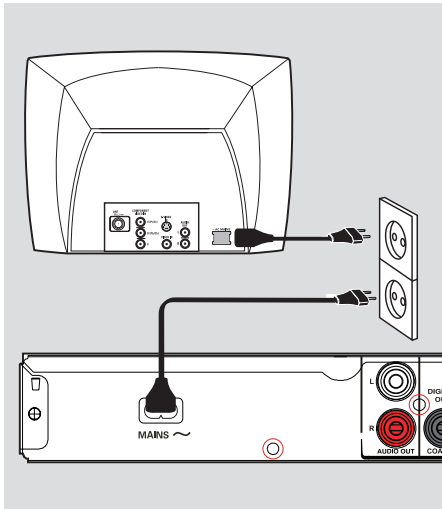

Paso 2: Conexión del cable de alimentación eléctrica

Una vez que haya realizado todas las conexiones correctamente, conecte el cable de alimentación de CA en el tomacorriente.

No realice conexiones ni las modifique mientras la unidad recibe alimentación eléctrica.

Indicaciones útiles:

– Consulte la placa ubicada en la parte posterior o inferior del producto para obtener información sobre su identificación y las clasificaciones de alimentación eléctrica.

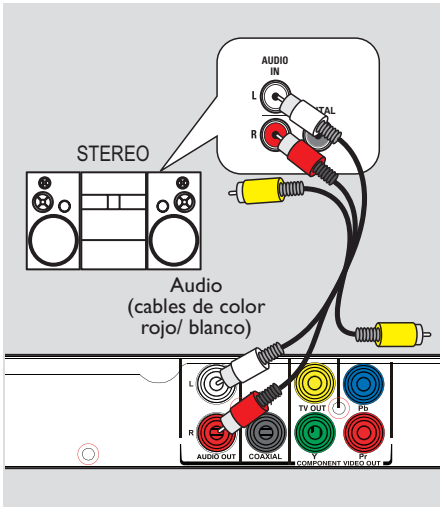

Conexión a un sistema estéreo analógico

Puede conectar la unidad a un sistema estéreo de dos canales (por ejemplo, un minisistema o receptor analógico) para disfrutar del sonido estéreo.

- 1 Conecte los cables de audio y video (incluidos) desde la salida **AUDIO OUT L/R** de esta unidad a la entrada de audio (de color rojo/blanco) del dispositivo que desea conectar. No conecte el cable de video de color amarillo.
- 2 Para obtener más información sobre la conexión de video, consulte la sección 'Conexiones básicas - Paso I: Conexión al televisor'.

Indicaciones útiles:

– Consulte la sección 'Opciones de configuración del menú - Menú de audio' para optimizar la configuración de audio.

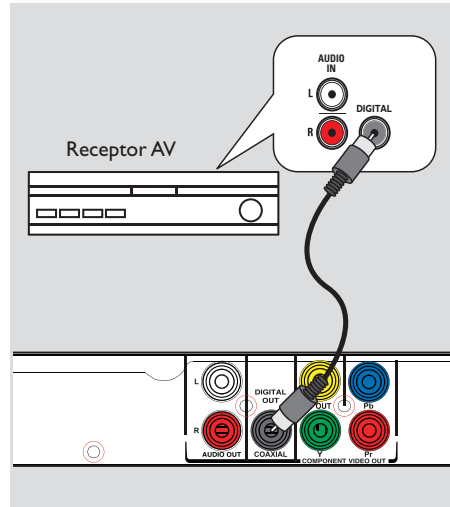

Conexión a un receptor/ amplificador AV digital

Puede conectar la unidad a un receptor/ amplificador AV para disfrutar de la calidad del sonido.



- 1 Conecte un cable coaxial (no incluido) entre la salida **COAXIAL DIGITAL OUT** de la unidad y la entrada coaxial digital del dispositivo conectado.
- 2 Para obtener más información sobre la conexión de video, consulte la sección 'Conexiones básicas - Paso I: Conexión al televisor'.

Indicaciones útiles:

– Defina la configuración de salida de audio digital apropiada. De lo contrario, es posible que no se escuche el sonido o se produzcan interferencias. Si desea obtener más información, consulte la sección 'Opciones de configuración del menú - Menú de audio > Salida digital'.

Introducción

Búsqueda del canal de visualización correcto

- 1 Presione  para encender la unidad.
- 2 Encienda el televisor y seleccione el canal de entrada de video correspondiente. Verá la pantalla con fondo azul del DVD.
 - Puede ir al canal más bajo del televisor y, a continuación, presionar el botón para bajar de canal del control remoto del televisor hasta ver el canal de entrada de video.
 - Puede presionar varias veces el botón  del control remoto del televisor.
 - Por lo general, este canal se encuentra entre los más bajos y los más altos, y es posible que tenga el nombre FRONT, A/V IN, VIDEO, etc.
 - Consulte el manual del usuario del televisor para seleccionar la entrada correcta.
- 3 Si utiliza un dispositivo externo (como un sistema de audio o un receptor), enciéndalo y seleccione la fuente de entrada adecuada para esta unidad. Consulte el manual del usuario del dispositivo para obtener más información.

Configuración de las preferencias de idioma

Las opciones de idioma varían según el país o la región, y es posible que no coincidan con las ilustraciones que aparecen en el manual del usuario.

Idioma de menú en pantalla (OSD)

Seleccione esta opción para cambiar el idioma del menú que aparece en la pantalla de esta unidad.

El idioma no se modificará una vez que lo haya configurado.

- 1 Presione **SETUP** en el control remoto.
- 2 Desplácese hasta { **Idioma** } en el menú y presione **▶**.
- 3 Utilice los botones **▲▼** para seleccionar la opción { **Idioma OSD** } y presione **▶**.



- 4 Seleccione un idioma y pulse **OK** para confirmar.

Idioma de audio, subtítulos y menús de disco para la reproducción de DVD

Puede seleccionar la configuración de idioma preferido para la reproducción de DVD. Si el idioma seleccionado no está disponible, se utilizará el idioma predeterminado del disco.

- 1 Presione **SETUP** en el control remoto.
- 2 Desplácese hasta { **Idioma** } en el menú y presione **▶**.
- 3 Utilice los botones **▲▼** para seleccionar una de las siguientes opciones y presione **▶**.

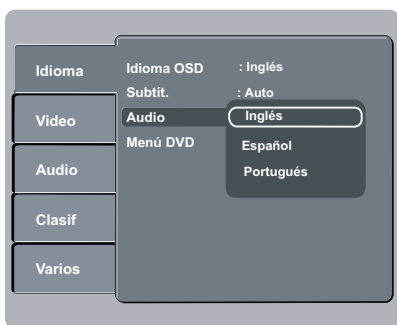

{ **Subtít.** }

Seleccione esta opción para cambiar el idioma de los subtítulos.

{ **Audio** }

Seleccione esta opción para cambiar el idioma de la pista de audio del disco.

{ **Menú DVD** }

Seleccione esta opción para cambiar el idioma del menú del disco.

- 4 Utilice los botones **▲▼** para seleccionar un idioma y presione **OK** para confirmarlo.
- 5 Repita los pasos 3 a 4 para configurar otros parámetros de idioma.

Introducción (continuación)

Configuración de la función de escaneo progresivo

(sólo para un TV con escaneo progresivo)

El escaneo progresivo muestra el doble del número de cuadros por segundo que el escaneo entrelazado (sistema de TV convencional). Con casi el doble del número de líneas, el escaneo progresivo ofrece una resolución de imagen y calidad superiores.

Procedimientos preliminares...

– Asegúrese de haber conectado la unidad a un televisor con escaneo progresivo (consulte 'Opción 2: Utilización de conectores de video por componentes (Y Pb Pr)').

- 1 Encienda el televisor y seleccione el canal predeterminado para esta unidad.
→ Verifique que el modo de escaneo progresivo del televisor esté apagado (o configurado en el modo de entrelazado). Consulte el manual del usuario del televisor.
- 2 Encienda la unidad y presione **SETUP** en el control remoto.
- 3 Utilice los botones ▲▼ para seleccionar el menú { **Vídeo** } y presione ►.
- 4 Utilice los botones ▲▼ para seleccionar { **Salida de vídeo** } > { **P-Scan** } en el menú y oprima **OK** para confirmar.



- 5 Lea el mensaje de aviso que aparece en el televisor y, a continuación, seleccione { **Sí** } en el menú y presione **OK** para confirmar la operación.

No aparecerá ninguna imagen en el televisor hasta que no active el modo de escaneo progresivo del televisor.

- 6 Active el modo de escaneo progresivo del televisor. Consulte el manual del usuario del televisor.
→ Aparecerá un mensaje en el televisor.
- 7 Seleccione { **Sí** } en el menú y presione **OK** para confirmar la operación.
→ La configuración se habrá realizado y podrá comenzar a disfrutar de imágenes de alta calidad.

Si no aparece ninguna imagen

- 1 Presione ▲ para abrir la bandeja de discos.
- 2 Presione '1' en el teclado numérico del control remoto.

Indicaciones útiles:

- Si aparece una pantalla en blanco o distorsionada, espere 15 segundos para que se ejecute la autorrecuperación.
- Algunos televisores con escaneo progresivo no son totalmente compatibles con esta unidad, lo que genera una imagen anormal al reproducir un disco DVD VIDEO en el modo de escaneo progresivo. En ese caso, desactive la función de escaneo progresivo en la unidad y el televisor.

Discos reproducibles



Esta unidad reproduce:

- Discos versátiles digitales (DVD)
- CDs de video (VCD)
- CDs de súper video (SVCD)
- DVD grabable (DVD±R) y regrabable (DVD±RW) finalizados
- Discos compactos de audio (CD)
- Discos MP3/ WMA
 - La extensión de los archivos debe ser '.mp3' o '.wma'
 - Formato JPEG/ISO
 - Pantalla con un máximo de 14 caracteres.
 - Frecuencias de bits compatibles;
 - 32 – 320 kbps (MP3)
 - 64 – 192 kbps (WMA)
- Archivos de imágenes (Kodak, JPEG) en CD-R(W)/DVD+R(W)
 - La extensión de los archivos debe ser '.JPG' y no '.JPEG.'
 - Formato JPEG/ISO
 - Sólo se pueden ver imágenes estáticas DCF estándar o imágenes JPEG, como TIFF.

Códigos regionales para discos DVD

Los discos y reproductores de DVD están diseñados con restricciones regionales. Antes de reproducir un disco, verifique que corresponda a la región del reproductor. El código regional de esta unidad figura en el panel posterior.

Región	Discos que pueden reproducirse	
Estados Unidos y Canadá		
Europa y el Reino Unido		
Pacífico asiático, Taiwán, Corea		
Australia, Nueva Zelanda, América Latina		
Rusia y la India		
China, Islas Caicos, Wallis y Futuna		

Indicaciones útiles:





- Se admiten un máximo de 10 sesiones para CD y 10 sesiones múltiples para DVD.
- Para sesiones múltiples de DVD-R y DVD-RW, sólo se admiten discos finalizados.

Funcionamiento de discos (continuación)

Notas:

- Si al presionar un botón aparece el icono  en el televisor, significa que la función no se encuentra disponible en el disco actual o temporalmente.
- Coloque únicamente discos en la bandeja de discos. De lo contrario, la unidad puede funcionar de forma defectuosa.

Reproducción de discos



- 1 Presione  para encender la unidad.
- 2 Encienda el televisor en el canal de visualización correspondiente a la unidad.
- 3 Presione  para abrir la bandeja de discos.
- 4 Introduzca un disco en la bandeja y presione .
 - Verifique que la etiqueta del disco esté hacia arriba.
- 5 La reproducción se iniciará automáticamente.
 - De lo contrario, presione .
 - Consulte las siguientes páginas para conocer más opciones y funciones de reproducción.

Indicaciones útiles:



- Nunca cierre la bandeja de discos manualmente.
- Si tiene problemas para reproducir un disco, extráigalo y pruebe con otro. En esta unidad no pueden reproducirse discos sin el formato adecuado.
- Algunos discos no pueden reproducirse en este equipo debido a su configuración y características o a las condiciones de grabación y el software de creación utilizados.

Controles básicos de reproducción





Pausa de la reproducción

- Durante la reproducción, presione .
 - Para reanudar la reproducción, presione .





Selección de otra pista, capítulo o título

- Presione  /  o utilice el teclado numérico de 0 a 9 para introducir el número de pista, capítulo o título.
 - Si el modo de repetición de pista está activado, presione  nuevamente para reproducir la misma pista, capítulo o título.

Búsqueda hacia adelante o hacia atrás (no se aplica a JPEG)

- Mantenga presionado el botón  / .
 - Mientras realiza la búsqueda, oprima  /  varias veces para seleccionar diferentes velocidades de búsqueda (2X, 4X, 8X, 16X o 32X).
 - Para reanudar la reproducción normal, presione .

Reproducción en modo lento (no se aplica a CD/WMA/MP3/JPEG)

- Durante la reproducción, presione  /  para iniciar la reproducción lenta.
 - El sonido se anulará. Presione  /  varias veces para seleccionar la velocidad de reproducción (1/2, 1/4, 1/8 o 1/16).
- Nota:** La reproducción en cámara lenta es posible sólo en DVD.
 - Para reanudar la reproducción normal, presione .

Detención de la reproducción

- Presione .

Funcionamiento de discos (continuación)

Indicaciones útiles:

- Para discos de video, la reproducción siempre vuelve a comenzar desde el último punto de detención. Para comenzar la reproducción desde el principio, presione **◀◀**. mientras el mensaje 'Reprod desde el inicio, oprima [PREV]' aparece en pantalla.
- Si la reproducción del disco se detiene durante 5 minutos aproximadamente, el protector de pantalla se iniciará de forma automática.
- Si no pulsa ningún botón durante 15 minutos después de haber detenido la reproducción del disco, el reproductor pasará automáticamente al modo de espera.

Otras funciones de reproducción para discos de video

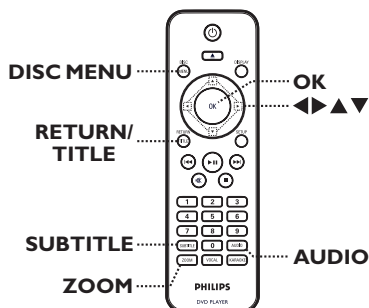

Nota:

Es posible que las opciones de funcionamiento descritas en esta sección no puedan utilizarse en determinados discos. Consulte siempre las instrucciones proporcionadas con los discos.

Uso del menú del disco

Según el disco que introduzca, aparecerá un menú en la pantalla del televisor.

Para seleccionar una función de reproducción

- Utilice los botones **▲▼◀▶** o el **teclado numérico de 0 a 9** del control remoto y presione **OK** para iniciar la reproducción.

Para ingresar o salir del menú

- Presione **DISC MENU** en el control remoto.

Funcionamiento de discos (continuación)

Cambio del idioma de la pista de audio

Esta operación sólo funciona en DVDs con múltiples idiomas de audio o discos VCD/SVCD con múltiples canales de audio.

Para DVD

- Presione **AUDIO** varias veces para seleccionar los idiomas de audio disponibles.

Para VCD/SVCD

- Presione **AUDIO** varias veces para seleccionar los canales de audio disponibles en el disco.

Cambio del idioma de subtítulos

Esta operación funciona sólo en DVDs con múltiples idiomas de subtítulos. Puede elegir el idioma que prefiera durante la reproducción.

- Presione **SUBTITLE** varias veces para seleccionar los distintos idiomas de subtítulos.

Zoom

Esta función le permite acercar y hacer un paneo de la imagen que aparece en el televisor.

- 1 Durante la reproducción, presione **ZOOM** varias veces para seleccionar distintos factores de zoom.
→ La reproducción continuará.
- 2 Utilice los botones **▲▼◀▶** para desplazarse por la imagen ampliada.
- 3 Presione **ZOOM** varias veces para volver al tamaño original.

Control de reproducción (VCD/SVCD)

El control de reproducción (PBC) permite reproducir discos VCD/SVCD de forma interactiva, de acuerdo con el menú que aparece en la pantalla.

Para VCD con función de control de reproducción (PBC) (sólo versión 2.0) y SVCD

- Presione **DISC MENU** para activar o desactivar el modo PBC.
→ Si el modo PBC está activado, el menú del PBC (si corresponde) aparecerá en el televisor.
→ Si el modo PBC está desactivado, la unidad omitirá el menú del PBC y la reproducción comenzará en la primera pista.
- Si el modo PBC está activado, presione **RETURN/TITLE** durante la reproducción para volver al menú de PBC.

Indicaciones útiles:

– No utilice el teclado numérico del 0 al 9 para seleccionar una pista si el modo PBC está activo.

Funcionamiento de discos (continuación)

Uso de las opciones del menú de pantalla

La unidad puede mostrar información sobre la reproducción del disco (como el número de título o capítulo, o el tiempo de reproducción transcurrido) y realizar una serie de operaciones sin interrumpir la reproducción.

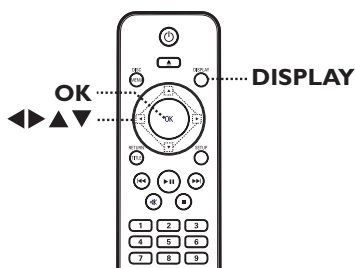

- 1 Durante la reproducción, presione **DISPLAY** en el control remoto.
→ La información disponible sobre el disco aparecerá en el televisor.

(DVD)



(VCD/SVCD)



- 2 Utilice el **teclado numérico de 0 a 9** para introducir un número/ hora o los botones ◀▶ para seleccionar una opción.
- 3 Presione **OK** para confirmar.
→ La reproducción cambiará a la función seleccionada.

Selección del título/capítulo/pista

Esta opción le permite ir directamente a un título o capítulo específico del disco.

- 1 Seleccione la opción { Título } / { Cap } o { Pista } en la pantalla del menú.

Nota: La opción { Pista } sólo puede seleccionarse si el modo PBC está desactivado. Para desactivar el modo PBC, presione **DISC MENU**. Si desea obtener más información, consulte 'Funcionamiento de discos - Control de reproducción VCD/SVCD'.

- 2 Utilice el **teclado numérico de 0 a 9** para introducir un número válido.
- 3 Presione **OK** para confirmar.
→ La reproducción cambiará a la función seleccionada.

Búsqueda por tiempo

Esta opción permite ir directamente a un punto específico del disco actual.

- 1 Seleccione la opción { Tiempo } en el menú de la pantalla.
- 2 Utilice el **teclado numérico de 0 a 9** para introducir el momento en que debe comenzar la reproducción (por ejemplo, 0:34:27).
- 3 Presione **OK** para confirmar.
→ La reproducción pasará directamente al momento seleccionado.

Funcionamiento de discos (continuación)

Cambio de ángulos de cámara

Esta opción sólo está disponible en DVDs que contienen secuencias grabadas desde distintos ángulos de cámara. Esto le permite ver la imagen desde diferentes ángulos.

- 1 Seleccione la opción { Repetir / Repetir A-B / / Áng. } en la pantalla del menú.
- 2 Utilice los botones ◀▶ para seleccionar el símbolo  del ángulo.
- 3 Presione **OK** varias veces para alternar entre distintos ángulos.
→ La reproducción cambiará al ángulo seleccionado.

Selección de varias funciones de repetición

Esta función le permite seleccionar diferentes opciones del modo de repetición.

- Durante la reproducción de un disco, pulse **DISPLAY** en el control remoto varias veces para elegir el modo repetición.

DVD

- Capítulo (repetición del capítulo actual)
- Título (repetición del título actual)
- Desact. (para salir del modo de repetición)

VCD/SVCD/CD

- Sencillo (repetición de la pista actual)
- Todo (repetición de todo el disco)
- Desact. (para salir del modo de repetición)

MP3/JPEG/WMA

- Sencillo (repite el archivo actual una vez)
- Todo (repite todos los archivos dentro la carpeta actual)
- Desact. (para salir del modo de repetición)

Indicaciones útiles:

- No es posible repetir la reproducción en discos VCD ni SVCD si el modo PBC está activado.

Repetición de un segmento específico (A-B)

- 1 Cuando aparezca 'Repetir' en la pantalla del televisor, pulse ◀▶ para marcar la opción { Rep Desact. }.
- 2 Presione **OK** en el punto de inicio.
- 3 Presione **OK** nuevamente para finalizar la repetición del segmento.
→ El segmento se repetirá continuamente.
- 4 Presione **OK** nuevamente para reanudar la reproducción normal.

Indicaciones útiles:

- Sólo pueden marcarse segmentos para repetición dentro de un mismo título/pista.

Reproducción de discos de fotografías JPEG (diapositivas)

Procedimientos preliminares...

Encienda el televisor y seleccione el canal de entrada de video correspondiente. Para obtener más información, consulte la sección 'Búsqueda del canal de visualización correcto'.

- Cargue un CD de fotografías (Kodak Picture CD, JPEG).
→ El menú de la imagen aparecerá en el televisor.
Presione ►|| para iniciar la reproducción de diapositivas.

Durante la reproducción:

- Presione ►|| para hacer una pausa o reanudar la reproducción.
- Presione ◀◀ / ▶▶ para reproducir otro archivo de la carpeta.

Indicaciones útiles:

– La visualización del contenido del CD puede requerir más tiempo, de acuerdo con la cantidad de música o imágenes que haya en el disco.

Formatos de archivo admitidos:

- La extensión de archivo debe ser '*.JPG' y no '*.JPEG'.
- Esta unidad sólo puede mostrar imágenes de cámaras digitales con formato JPEG-EXIF, habitual en este tipo de cámaras. No puede mostrar archivos JPEG con movimiento ni imágenes en formatos que no sean JPEG, como tampoco clips de sonido asociados a imágenes.

Zoom

- 1 Durante la reproducción, presione **ZOOM** varias veces para seleccionar los distintos tipos de zoom.
- 2 Utilice los botones ▲▼◀▶ para desplazarse por la imagen ampliada.

Girar o invertir las imágenes

- Durante la reproducción, utilice los botones ▲▼◀▶ para girar o invertir las imágenes en el televisor.

Acción	Control remoto
gira la imagen en sentido vertical -180°.	▲
gira la imagen en sentido horizontal +180°.	▼
gira la imagen en sentido contrario al reloj.	◀
gira la imagen en el sentido de las agujas del reloj.	▶

Funcionamiento de discos (continuación)

Reproducción de discos MP3/ WMA

La unidad reproduce la mayoría de los archivos MP3 y WMA grabados en un CD comercial o disco grabable.

Procedimientos preliminares...

Encienda el televisor y seleccione el canal de entrada de video correspondiente. Para obtener más información, consulte la sección 'Búsqueda del canal de visualización correcto'.

- 1 Introduzca un disco MP3/ WMA.
 - La lectura del disco puede exceder los 30 segundos debido a la complejidad de la configuración de los directorios o los archivos.
 - El menú del disco aparecerá en la pantalla del televisor.



- 2 Utilice los botones ▲▼ para seleccionar una carpeta y presione OK para abrirla.
- 3 Utilice los botones ▲▼ para seleccionar un archivo y presione OK para iniciar la reproducción.
 - La reproducción comenzará a partir del archivo seleccionado y continuará hasta el final de la carpeta.

Durante la reproducción:

- Presione ◀◀ / ▶▶ para reproducir otro archivo de la carpeta actual.
- Mantenga ◀◀ / ▶▶ presionado para avanzar o retroceder de manera rápida.
- Si desea seleccionar otra carpeta dentro del disco actual, utilice los botones ▲▼ y OK para desplazarse hacia atrás hasta llegar al menú raíz.
- 4 Para detener la reproducción, presione ■ .

Indicaciones útiles:

- Es normal detectar 'omisiones' esporádicas al escuchar discos MP3 o WMA, ocasionadas por la poca claridad del contenido digital durante la descarga de Internet.
- Si el nombre de la pista MP3 o WMA (ID3) o del álbum contiene caracteres especiales, es posible que no puedan visualizarse correctamente en la pantalla dado que la unidad no los admite.

Reproducción de un disco de karaoke

Procedimientos preliminares...

Encienda el televisor y seleccione el canal de entrada de video correspondiente. Presione AV, VIDEO, SELECT o el botón  en su control remoto hasta que vea el fondo azul del DVD.

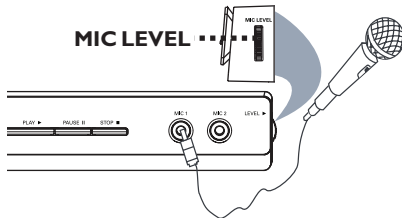

- 1 Conecte un micrófono (incluido) en la toma **MIC1** o **MIC2** que se encuentra en el panel frontal de la unidad.
- 2 Cargue un disco de karaoke.
 - Si aparece el menú del disco, utilice los botones **▲▼◀▶** para realizar su selección y presione **OK** para iniciar la reproducción.
- 3 Presione **KARAOKE** en el control remoto para acceder al menú del karaoke.
 - { Karaoke: Desactivado } aparece en la pantalla.
 - Presione **OK** para { Activar } o { Desactivar } el modo karaoke.
- 4 Ajuste el volumen del micrófono con el controlador de volumen **MIC LEVEL** que se encuentra al costado del panel.
- 5 Presione **VOCAL** varias veces para alternar entre los diferentes modos de audio.
 - Puede desactivar el modo de voz o cambiar el modo de audio del disco de karaoke.
 - Ya puede disfrutar del karaoke.

Indicaciones útiles:

– Antes de conectar el micrófono, ajuste su nivel al mínimo para evitar pitidos.

Uso de las opciones del menú del Karaoke

- 1 Presione **KARAOKE** varias veces en el control remoto para ingresar al menú del karaoke.
- 2 Pulse **▲▼** para seleccionar una de las opciones.

{ Karaoke }

– Presione **OK** para { Activar } o { Desactivar } el karaoke cuando la opción { Karaoke } está seleccionada.

{ Desp. tecl. }

– Utilice los botones **◀▶** para ajustar el nivel de inflexión de la voz entre 0 ~ 14.

{ Eco }

– Utilice los botones **◀▶** para ajustar el nivel de eco entre 0 ~ 16.

{ Cancelación de voz }

– Presione **OK** para { Activar } o { Desactivar } el cancelador de voz.

{ Partitura }

– Utilice los botones **◀▶** para seleccionar los tipos de puntuación: { Desactivar }, { Básico }, { Intermedio } o { Avanzado }.

Nota: Si anota 30 puntos o más al final de la canción, la puntuación aparecerá en la pantalla del televisor. Presione **OK** para salir de la puntuación y reanudar la sesión de Karaoke.

Indicaciones útiles:

– La función de puntuación de karaoke sólo está disponible para discos de DVD y VCD.

Opciones del menú de configuración

Acceso al menú de configuración

Puede modificar la configuración de esta unidad para adaptarla a sus necesidades.

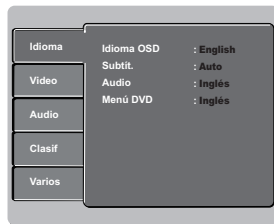
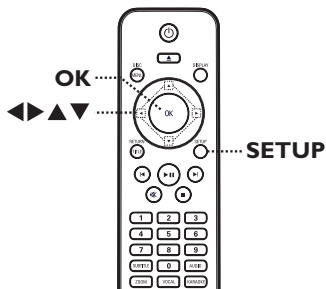

Consulte 'Menú de idiomas' en este capítulo.



Consulte 'Menú de video' en este capítulo.



Consulte 'Menú de audio' en este capítulo.

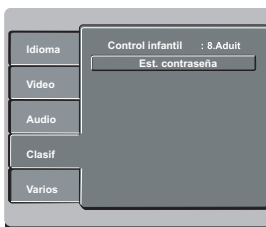

Consulte 'Menú de clasificación' en este capítulo.

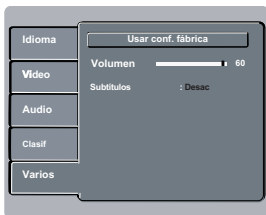

Consulte 'Menú Varios' en este capítulo.

- 1 Presione **SETUP** en el control remoto.
→ Aparecerá el menú de configuración.
- 2 Utilice los botones ▲▼ para seleccionar una de las opciones del menú de configuración y, a continuación, pulse ►.



- 3 Utilice los botones ▲▼ para seleccionar una opción de configuración y presione ► para acceder a esa opción.
- 4 Utilice los botones ▲▼ para seleccionar la configuración que desea cambiar y presione **OK** para confirmar.
→ Las páginas que figuran a continuación ofrecen instrucciones y explicaciones acerca de las distintas opciones disponibles.
→ Si una opción del menú está atenuada, significa que no está disponible o no puede modificarse en el estado actual.
- 5 Para salir, presione **SETUP**.

Opciones del menú de configuración (continuación)

Menú de idiomas

(las opciones subrayadas corresponden a los valores de configuración predeterminados de fábrica)

Idioma OSD

Seleccione el idioma del menú para la visualización en pantalla de esta unidad.

Subtít.

Seleccione el idioma de subtítulos deseado para la reproducción de DVD.

Audio

Seleccione el idioma de audio preferido para DVDs con varias pistas de sonido.

Menú DVD

Seleccione el idioma preferido de menú del disco para la reproducción de DVD.

Nota: Si el idioma seleccionado del menú de audio/ subtítulos/ disco no está disponible en el DVD, se utilizará el idioma predeterminado del disco.

Opciones del menú de configuración (continuación)

Menú de vídeo

(las opciones subrayadas corresponden a los valores de configuración predeterminados de fábrica)

Relación de aspecto

El formato de imagen puede ajustarse para que se adapte a su TV.

{ 4:3 }

- Para una pantalla 'panorámica' con bandas negras en la parte superior e inferior.



{ 16:9 }

- Para televisores panorámicos (relación de cuadro 16:9).



Modo visualización

Esta función permite modificar el tamaño de la imagen para que se adapte al ancho y la altura de la pantalla del televisor.

{ Llenar }

- Cambia el tamaño de la imagen para que abarque toda la pantalla por igual

{ Original }

- Cambia el tamaño de la imagen para que se adapte al tamaño original de la pantalla (sólo para MPEG).

{ Adaptación de altura }

- Cambia el tamaño de la imagen para que se adapte a la altura de la pantalla.

{ Adaptación de ancho }

- Cambia el tamaño de la imagen para que se adapte al ancho de la pantalla.

{ Adaptación automática }

- Cambia el tamaño de la imagen en proporción con el porcentaje mínimo de la pantalla.

{ Visión panorámica }

- Cambia el tamaño de la imagen en proporción con el porcentaje máximo de la pantalla.

Sistema de TV

Seleccione el sistema de color que corresponda al televisor conectado. Esta función permite la reproducción de un tipo de disco diferente (disco PAL o NTSC) en la unidad.

{ NTSC }

- Para televisores con sistema NTSC.

{ PAL }

- Para televisores con sistema PAL.

{ MULTI }

- Para televisores compatibles con PAL y NTSC.

Para confirmar la configuración, presione ◀ para seleccionar { **Si** } en el menú y presione **OK** en el control remoto.

Opciones del menú de configuración (continuación)

Menú de video

(las opciones subrayadas corresponden a los valores de configuración predeterminados de fábrica)

Salida de video

Antes de activar la función de escaneo progresivo, debe verificar que el televisor acepte señales progresivas (se requiere un televisor con escaneo progresivo) y que la unidad esté conectada al televisor mediante una conexión Y Pb Pr. Para obtener más información, consulte la sección 'Introducción - Configuración de la función de escaneo progresivo'.

- { Entrelazado } – Desactiva el modo de escaneo progresivo.
- { Escaneo progresivo }
 - Activa el modo de escaneo progresivo.

Para confirmar la configuración, presione ◀ para seleccionar { **Sí** } en el menú y presione **OK** en el control remoto.

Smart Picture

Esta unidad proporciona tres conjuntos predefinidos de ajustes de color de imagen y una configuración personal que puede ser definida por el usuario.

- { Estándar } – Configuración de color original.
- { Vibrante } – Configuración de color nítido.
- { Genial } – Configuración de color suave.
- Seleccione esta opción para personalizar la configuración de color de las imágenes. Utilice los botones ◀▶ para establecer el ajuste que mejor se adapte a sus preferencias personales. Para establecer una configuración promedio, seleccione { 0 }.

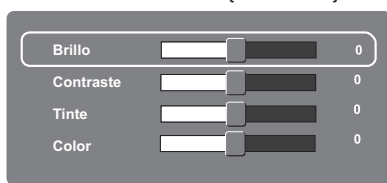

Opciones del menú de configuración (continuación)

Menú de audio

(las opciones subrayadas corresponden a los valores de configuración predeterminados de fábrica)

Salida digital

Esta opción de configuración sólo es necesaria si la salida de audio de la unidad está conectada a un receptor/ amplificador con un conector de salida digital.

- { **Desact.** } – Desactiva la salida digital de audio. Seleccione esta opción si utiliza conectores de audio analógicos para conectar la unidad al televisor o sistema estéreo.
- { **PCM** } – El dispositivo conectado no admite formatos de audio multicanal. Todas las señales de audio se descodifican al formato PCM (2 canales).
- { **Todo** } – El dispositivo conectado admite formatos de audio multicanal. El formato de audio digital tendrá la misma salida que un disco.

Modo nocturno

Este modo optimiza la reproducción de sonido a bajo volumen. Las salidas de volumen alto se suavizarán y las salidas de volumen bajo se elevarán a un nivel audible. Esta función sólo se aplica para discos de video DVD en el modo Dolby Digital.

- { **Desact.** } – Permite desactivar el modo noche. Seleccione esta opción para disfrutar del sonido Surround con su completa gama dinámica.
- { **Activado** } – Activa el modo noche.

Muestreo abajo

Esta función le permite desactivar el procesamiento de señal digital para obtener una mejor calidad de sonido.

- { **Desact.** } – Reproduce el disco a una velocidad de muestreo de 96kHz. Esta velocidad sólo puede obtenerse en modo estéreo clásico (plano).
- { **Activado** } – Reproduce el disco a una velocidad de muestreo de 48kHz.

Opciones del menú de configuración (continuación)

Menú de clasificación

(las opciones subrayadas corresponden a los valores de configuración predeterminados de fábrica)

Control infantil

Con esta función puede impedir la visualización de discos que superen los límites establecidos. Sólo funciona con DVDs cuyo nivel de control para padres esté asignado a todo el disco o a determinadas escenas.

- 1) Utilice el **teclado numérico del 0 al 9** del control remoto para ingresar su contraseña de 4 dígitos y presione **OK**.
- 2) Utilice los botones **▲▼** para seleccionar un nivel de clasificación del 1 al 8 y presione **OK**.

Notas:

- La clasificación depende de cada país (el nivel '1' se asigna al material menos ofensivo, y el '8', al más ofensivo). Para desactivar el control para padres y permitir la reproducción de todos los discos, seleccione '8'.
- Algunos DVDs no están codificados, pero es posible que la clasificación de la película esté impresa en la portada del disco. La función de nivel de clasificación no impide la reproducción de estos discos. Los discos VCD, SVCD y CD no poseen ninguna indicación de nivel, de modo que el control infantil no tiene efecto en estos discos.
- Los DVDs clasificados con un nivel superior al seleccionado no se reproducirán a menos que introduzca la misma contraseña de seis dígitos.

Est. contraseña

La contraseña se utiliza para control de padres. La contraseña predeterminada es '0000'.

Para modificar la contraseña:

- 1) Utilice los botones **▲▼** para seleccionar { Est. contraseña } y presione **OK**.
- 2) Utilice el teclado numérico del 0 al 9 del control remoto para ingresar su contraseña de 4 dígitos en { Contraseña }.

Contraseña



Nota: Cuando lo haga por primera vez o si olvida su contraseña, ingrese '0000'.

- 3) Presione **OK** para continuar.
- 4) Ingrese la nueva contraseña de 4 dígitos en { Nueva contraseña }.
- 5) Presione **OK** para confirmar y **SETUP** para salir del menú.

Opciones del menú de configuración (continuación)

Menú Varios

(las opciones subrayadas corresponden a los valores de configuración predeterminados de fábrica)

Usar conf. fábrica

Esta opción le permite restablecer todas las opciones y configuraciones predeterminadas, excepto su contraseña para control de padres.

- { Sí }
 - Seleccione esta opción para reestablecer los ajustes predeterminados de fábrica.
- { No }
 - Seleccione esta opción para conservar la configuración existente.

Utilice los botones ◀▶ para hacer una selección y presione **OK** para confirmar.

Volumen

Esta función le permite configurar el volumen.

Acceda al menú de configuración de volumen. Utilice los botones ◀▶ para configurar el nivel del volumen entre 0 ~ 63 y presione **OK** para salir. (La configuración predeterminada es 60)

Subtítulos

Esta función sólo está disponible si el disco contiene datos de señal de video especiales. Si el televisor admite esta función mostrará los efectos de sonido en la pantalla, como por ejemplo, un teléfono que suena o pasos.

- { Activado }
 - Permite activar la función closed caption.
- { Desact. }
 - Permite desactivar la función closed caption.

Instalación del último software

Philips ofrece actualizaciones de software para asegurarse de que la unidad sea compatible con los nuevos formatos. Para verificar si hay actualizaciones, compare la versión actual del software de la unidad con la última versión disponible en el sitio de Philips.

- 1 Presione ▲ para abrir la bandeja de discos.
 - 2 Presione **'996'** en el teclado numérico del control remoto.
 - 3 Anote el nombre del archivo.
 - 4 Visite el sitio www.philips.com/support para consultar la última versión disponible del software.
 - 5 Si la última versión del software es superior a la de esta unidad, descárguela y guárdela en un CD-R.
 - 6 Introduzca el CD en la unidad para realizar la actualización.
- Nota:**
No desenchufe ni apague la unidad durante la actualización.
- 7 Una vez completada la actualización, la unidad se reiniciará automáticamente.

Solución de problemas

ADVERTENCIA

No intente reparar la unidad bajo ninguna circunstancia, pues la garantía quedará anulada. No abra la unidad, ya que corre el riesgo de sufrir una descarga eléctrica.

Si se produce una falla, verifique los puntos enumerados a continuación antes de llevar la unidad a un establecimiento para su reparación. Si no puede solucionar el problema por medio de estas indicaciones, comuníquese con su distribuidor o con Philips para obtener ayuda.

Español

Problema	Solución
No hay energía.	<ul style="list-style-type: none">– Presione STANDBY-ON en la unidad para encenderla.– Verifique que la toma de CA tenga corriente.– Desconecte el cable de alimentación de la toma durante unos minutos. Vuelva a conectar el cable de alimentación e intente utilizar la unidad normalmente.
No hay imagen.	<ul style="list-style-type: none">– Consulte el manual del usuario del televisor para seleccionar correctamente el canal de entrada de video. Cambie el canal del televisor hasta que aparezca la pantalla de DVD.– Si esto ocurre cuando se activa la función de escaneo progresivo, espere 15 segundos hasta que se recupere automáticamente o vuelva a establecer el modo predeterminado tal como se describe a continuación:<ol style="list-style-type: none">1) Presione ▲ para abrir la bandeja de discos.2) Presione '1' en el teclado numérico del control remoto.– Si esto ocurre después de haber configurado el sistema de color, aguarde 15 segundos hasta que se recupere automáticamente o vuelva a establecer el modo predeterminado del sistema de color del televisor:<ol style="list-style-type: none">1) Presione ▲ para abrir la bandeja de discos.2) Presione '3' en el teclado numérico del control remoto.
La imagen está completamente distorsionada o aparece en blanco y negro.	<ul style="list-style-type: none">– Verifique la conexión de video.– En ocasiones, puede aparecer una pequeña distorsión de la imagen. Esto no constituye un error en el funcionamiento.– El disco está sucio. Limpie el disco.

Solución de problemas (continuación)

Problema	Solución
No hay sonido o se escucha distorsionado.	<ul style="list-style-type: none">– Compruebe las conexiones de audio del dispositivo de audio conectado.– Verifique que el dispositivo esté conectado en la entrada correcta.– Configure correctamente la salida digital según el dispositivo conectado en la unidad. Si desea obtener más información, consulte la sección 'Menú de audio – Salida digital'.
El control remoto no funciona correctamente.	<ul style="list-style-type: none">– Apunte el control remoto directamente hacia el sensor ubicado en la parte frontal de la unidad (y no hacia el televisor).– Retire cualquier obstáculo que se encuentre entre la unidad y el control remoto.– Las baterías tienen poca carga y deben reemplazarse.– Compruebe que la polaridad de las baterías coincida con las indicaciones del control remoto (signos ±).
La unidad no inicia la reproducción.	<ul style="list-style-type: none">– Introduzca un disco legible con el lado de reproducción hacia adentro. El disco DVD±R/CD-R debe estar finalizado.– Asegúrese de que el disco no esté rayado o combado. Para comprobar si el disco está dañado, pruebe con otro disco.– El disco tiene un código regional diferente.– Es posible que deba introducir la contraseña para desbloquear el disco y reproducirlo.– Es posible que se haya condensado humedad en el interior de la unidad. Extraiga el disco y deje la unidad encendida durante una hora aproximadamente.
Los botones de la unidad no funcionan.	<ul style="list-style-type: none">– Existe un problema técnico. Desconecte esta unidad del tomacorriente por 10 segundos y conéctela nuevamente.
Aunque se configuró la pantalla del televisor, la relación de aspecto no puede modificarse.	<ul style="list-style-type: none">– La relación de aspecto está fija en el DVD.– Según el televisor, es posible que no pueda modificar la relación de aspecto.

Solución de problemas (continuación)

Problema	Solución
No es posible activar algunas funciones como ángulos, subtítulos o audio en varios idiomas.	<ul style="list-style-type: none">– Es posible que las funciones no estén disponibles en el DVD.– En este DVD no es posible cambiar el idioma de audio o subtítulos.
No es posible seleccionar algunas opciones del menú de configuración o del sistema.	<ul style="list-style-type: none">– Oprima el botón ■ dos veces antes de seleccionar el menú de configuración del disco.– Según la disponibilidad del disco, algunas opciones del menú no pueden seleccionarse.
La imagen se congela momentáneamente durante la reproducción.	<ul style="list-style-type: none">– Compruebe que el disco no esté rayado ni tenga marcas de dedos y límpielo con un paño suave desde el centro hacia los bordes.
No es posible activar ni desactivar el modo de escaneo progresivo.	<ul style="list-style-type: none">– Verifique que la salida de video de la unidad esté conectada con conectores de video por componentes (Y Pb Pr).

Especificaciones

TV ESTÁNDAR

	(PAL/50Hz)	(NTSC/60Hz)
Cantidad de líneas	625	525
Reproducción	Multiestándar (PAL/NTSC)	

RENDIMIENTO DE VIDEO

Video DAC	12 bits, 108 MHz
Y Pb Pr	0,7 Vpp ~ 75 ohms
Salida de video	1 Vpp ~ 75 ohms

FORMATO DE VIDEO

Compresión digital	MPEG 2 para DVD, SVCD MPEG 1 para VCD	
--------------------	--	--

DVD	50 Hz	60 Hz
Resolución horizontal	720 píxeles	720 píxeles
Resolución vertical	576 líneas	480 líneas

VCD	50 Hz	60 Hz
Resolución horizontal	352 píxeles	352 píxeles
Resolución vertical	288 líneas	240 líneas

FORMATO DE AUDIO

Digital	MPEG/ AC-3/ PCM	Digital comprimido 16, 20, 24 bits fs; 44,1; 48; 96 kHz
	MP3 (ISO 9660)	96, 112, 128, 256 kbps y frecuencia de bits variable fs; 32; 44,1; 48 kHz

Sonido estéreo analógico
Mezcla compatible con Dolby Surround a partir de sonido multicanal Dolby Digital

RENDIMIENTO DE AUDIO

Convertidor DA	24 bits, 192 kHz
DVD	fs 96 kHz 4 Hz - 44 kHz fs 48 kHz 4 Hz - 22 kHz
SVCD	fs 48 kHz 4 Hz - 22 kHz fs 44,1 kHz 4 Hz - 20 kHz
CD o VCD	fs 44,1 kHz 4 Hz - 20 kHz
Señal-ruido (1 kHz)	> 90 dB
Rango dinámico (1 kHz)	> 80 dB
Cruce (1 kHz)	> 70 dB
Distorsión/ruido (1 kHz)	> 65 dB
MPEG MP3	MPEG Audio L3

CONEXIONES

Salida Y Pb Pr	Cinch 3x
Salida de video	Cinch (amarillo)
Salida de audio (I+D)	Cinch (blanco/ rojo)
Salida digital	1 coaxial IEC60958 para CDDA o LPCM IEC61937 para MPEG 1/2, Dolby Digital

GABINETE

Dimensiones (anch. x alt. x prof.)	435 x 38 x 210 mm
Peso	Aproximadamente 1,7 kg

CONSUMO DE ENERGÍA

Índice de alimentación	110 V - 240 V; 50/60 Hz
Consumo de energía	< 10 W
Consumo de energía en Modo de espera	< 1 W

Especificaciones sujetas a modificaciones sin previo aviso.

Sonido analógico: sonido no codificado en números. Está disponible cuando se utilizan las entradas AUDIO LEFT/ RIGHT. Estas entradas de color rojo y blanco transmiten audio a través de dos canales, el izquierdo y el derecho.

Relación de aspecto: se refiere a la relación de longitud y altura de la pantalla del televisor. La relación de un TV estándar es 4:3, mientras que la relación de un TV de alta definición o de pantalla panorámica es 16:9. Letterbox le permite disfrutar de una imagen con una mayor perspectiva en una pantalla estándar de 4:3.

Salidas AUDIO OUT: conectores situados en la parte posterior de la unidad destinados a transmitir audio a otro sistema (televisor, equipo estéreo, etc.).

Frecuencia de bits: la cantidad de datos utilizados para mantener un segmento determinado de música. Se mide en kilobits por segundo o kbps. También puede definirse como la velocidad a la que se graba. En general, cuanto mayor sea la frecuencia de bits o velocidad de grabación, mejor será la calidad del sonido. Sin embargo, las frecuencias de bits elevadas utilizan más espacio en el disco.

Capítulo: sección de contenido gráfico o musical de un DVD cuyo tamaño es inferior a un título. Un título está formado por varios capítulos. A cada capítulo se le asigna un número que permite localizarlo.

CVBS: video compuesto. Una señal de video que se utiliza comúnmente en la mayoría de los productos de video.

Menú del disco: una visualización en pantalla preparada para permitir la selección de imágenes, sonidos, subtítulos, múltiples ángulos, etc. grabados en un DVD.

Dolby Digital: sistema de sonido envolvente desarrollado por la empresa Dolby Laboratories que contiene hasta seis canales de audio digital (frontales izquierdo y derecho, envolventes izquierdo y derecho, central y subwoofer).

JPEG: un formato de imagen digital estática muy común. Es un sistema de compresión de datos de imágenes fijas propuesto por Joint Photographic Expert Group, con una pequeña disminución en la calidad de la imagen a pesar de su índice de alta compresión. Los archivos son reconocidos por la extensión 'JPG' o 'JPEG'.

MP3: un formato de archivo con un sistema de compresión de datos de sonido. 'MP3' es la abreviatura de Motion Picture Experts Group 1 (o MPEG-1) Audio nivel 3. Al utilizar el formato MP3, un CD-R o CD-RW puede contener aproximadamente 10 veces más datos que un CD común.

Control infantil/ para padres: función del DVD que restringe la reproducción según la edad de los usuarios y las limitaciones de cada país. Estos límites varían según el disco. Al activar la función, se impedirá la reproducción si el nivel del software es superior al definido por el usuario.

PBC: control de reproducción. Un sistema de navegación de un CD de video/ súper VCD a través de menús en pantalla grabados en un disco. Permite la búsqueda y la reproducción interactivas.

PCM (Modulación por impulsos codificados): sistema que convierte la señal de sonido analógica en señal digital para su procesamiento posterior, sin emplear compresión de datos.

Escaneo progresivo: muestra el doble de cuadros por segundo que un sistema de televisión normal. Ofrece una mayor resolución y calidad de imagen.

Código regional: sistema que permite la reproducción de discos sólo en la región designada. Esta unidad sólo reproducirá discos que tengan códigos de región compatibles. Puede ver el código regional de la unidad en la etiqueta del producto. Algunos discos son compatibles con más de una región (o TODAS las regiones).

Título: la sección más extensa de una película o pieza musical de un DVD. A cada título se le asigna un número que permite localizarlo.

Salida TV OUT: conector ubicado en la parte posterior de la unidad que transmite la señal de video al televisor.

WMA: Windows Media™ Audio. Hace referencia a una tecnología de compresión de audio desarrollada por Microsoft Corporation. Los datos WMA pueden codificarse con la versión 9 de Windows Media Player o Windows Media Player para Windows XP. Los archivos son reconocidos por la extensión 'WMA'.