

PHILIPS

Trådløs høyttaler

TAS5505

Brukerhåndbok



Registrer produktet ditt og få brukerstøtte på
www.philips.com/support

Innhold

1 Viktig	2
Sikkerhet	2

2 Din trådløse høyttaler	3
Introduksjon	3
Eskens innhold	3
Oversikt over klokkeradioen	3

3 Slik kommer du i gang	4
Lade det innebygde batteriet	4
Slå av/på	4

4 Spill av fra Bluetooth-enheter	5
Spill av fra Bluetooth-enheter	5
Kontroller avspilling	5
Styre telefonanrop	5
Sammenkobling for stereomodus	5

5 Produktinformasjon	7
-----------------------------	----------

6 Feilsøking	8
Generelt	8
Bluetooth	8

7 Merk	9
Samsvar	9
Omtanke for miljøet	9
FCC-erklæring	9
Varemerkeinformasjon	10

1 Viktig

Sikkerhet

Viktige sikkerhetsanvisninger

- Pass på at strømforsyningens spenning svarer til spenningen på bak- eller undersiden av enheten.
- Høyttaleren skal ikke utsettes for vanddrypp eller vannsprut.
- Ikke plasser mulige farlige gjenstander på høyttaleren (f.eks. væskefylte objekter, tente stearinlys).
- Sikre at det er nok fritt område rundt høyttaleren for ventilasjon.
- Bruk høyttaleren på en sikker måte i et miljø der temperaturen er mellom 0° og 45°.
- Bruk kun utstyr og tilbehør spesifisert av produsenten.

Forholdsregler for batterisikkerhet

- Fare for eksplosjon hvis batteriet skiftes feil. Skift kun ut batteriet med samme eller tilsvarende type.
- Et batteri (batteripakke eller installerte batteri) skal ikke utsettes for overdreven varme, f.eks. sol, ild eller lignende.
- Et batteri i ekstreme høye eller lave temperaturer under bruk, lagring eller transport og lavt lufttrykk i stor høyde kan utgjøre sikkerhetsfarer.
- Ikke skift ut batteriet med et batteri av feil type, da dette kan overstyre sikkerhetsanordningene (for eksempel enkelte litiumbatterier).
- Kassering av et batteri i ild eller en varm ovn, eller mekanisk knusing eller kutting av et batteri, som kan føre til en eksplosjon.
- Hvis du etterlater et batteri i et miljø med ekstremt høy omgivelsestemperatur, kan det føre til en eksplosjon eller lekkasje av brannfarlig væske eller gass.



Advarsel

- Fjern aldri huset på denne høyttaleren.
- Aldri smør noen del av denne høyttaleren.
- Plasser denne høyttaleren på en flat, hard og stabil overflate.
- Plasser aldri denne høyttaleren på annet elektrisk utstyr.
- Denne høyttaleren må kun brukes innendørs. Hold denne høyttaleren vekk fra vann, fuktighet og væskefylte objekter.
- Hold denne høyttaleren vekk fra direkte sollys, åpen flamme eller varme.
- Fare for eksplosjon hvis batteriet skiftes ut med feil type.

2 Din trådløse høyttaler

Gratulerer med kjøpet, og velkommen til Philips! Registrer produktet ditt på www.philips.com/welcome for å dra nytte av støtten Philips tilbyr.

Introduksjon

Med denne høyttaleren kan du glede deg over lyd fra Bluetooth-aktiverte enheter.







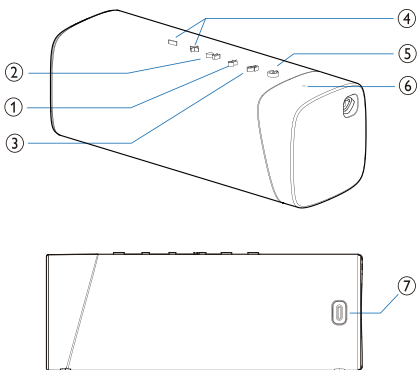

Eskens innhold

Kontroller og identifiser innholdet i pakken:

- Høyttaler
- USB-kabel
- Hurtigstartveiledning
- Sikkerhetsinstrukser
- Verdensomspennende garanti

Oversikt over klokkeradioen



- ① 
 - Gå inn i modus for Bluetooth-sammenkobling.
 - Fjerne informasjon om Bluetooth-sammenkobling.
- ② 
 - I Bluetooth-modus trykker du for å pause eller fortsette avspillingen.
 - I Bluetooth-modus trykker du to ganger for å spille neste spor.
 - Svare på et innkommende anrop gjennom Bluetooth-forbindelsen.
- ③ 
 - Trykk og hold inne for å gå til stereo-sammenkoblingsmodus.
 - Det virker bare når du har to identiske høyttalere av typen Philips S5505 BT.
- ④ 
 - Juster volumet.
- ⑤ 
 - Slå høyttaleren av eller på.
 - Vis Bluetooth-status.
- ⑥ **LED-indikator**
 - Kontroller batterinivået
 - Du kan sjekke batteristatusen ved å trykke på hvilken som helst knapp unntatt , fordi  slår enheten av.
- ⑦ 
 - Lade det innebygde batteriet.

3 Slik kommer du i gang

Følg alltid instruksjonene i dette kapitlet i rekkefølge.

Lade det innebygde batteriet

Høytaleren drives av et innebygd oppladbart batteri.

Merknad

- Lade det innebygde batteriet helt før bruk.
- Når høytaleren er slått på og batterinivået er lavt, blinker LED-indikatoren rødt.

Koble USB-C-kontakten på høytaleren til et strømuttak (5 V = 2 A) ved hjelp av den medfølgende USB-kabelen.

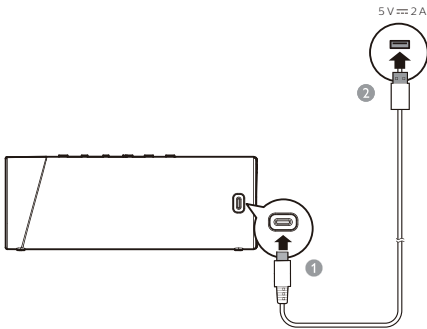

- ↳ Når høytaleren lades, blinker LED-indikatoren for batterinivået vekselvis rødt og hvitt.
- ↳ Når høytaleren er fulladet, slås LED-indikatoren for batterinivået av.
- ↳ Trykk på en hvilken som helst knapp for å sjekke batterinivået. LED-lampen viser ladestatus.

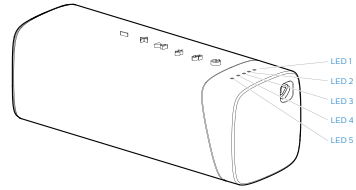

Batterinivå	LED 1	LED 2	LED 3	LED 4	LED 5
Fulladet	Kontinuerlig hvitt				
< 80 %	Kontinuerlig hvitt				AV
50-80 %	Kontinuerlig hvitt			AV	
20-50%	Kontinuerlig hvitt		AV		
< 20%	AV		Blinker RØDT	AV	

Forsiktig

- Fare for skade på høytaleren! Pass på at strømforsyningsens spenning svarer til spenningen som er angitt på bak- eller undersiden av høytaleren.
- Fare for elektrisk støt! Når du kobler fra USB-kabelen, må du alltid trekke støpset fra stikkkontakten. Trekk aldri i kabelen.
- Du må kun bruke USB-kabelen som er spesifisert av produsenten eller som selges sammen med denne høytaleren.

Slå av/på

Trykk på for å slå høytaleren på.

- ↳ En anmodningslyd høres
- ↳ Den går automatisk i Bluetooth-sammenkoblingsmodus, og LED-indikatoren blinker hvitt.

Trykk på igjen for å slå høytaleren av.

Merknad

- Høytaleren slås automatisk av etter 15 minutter uten tilkobling til Bluetooth.

4 Spill av fra Bluetooth-enheter

Spill av fra Bluetooth-enheter

Med denne høyttaleren kan du glede deg over lyd fra Bluetooth-enheten din.



Merknad

- Sjekk at Bluetooth-funksjonen er aktivert på enheten din.
- Maksavstanden for sammenkobling av høyttaleren og Bluetooth-enheten er 20 meter.
- Hold den på avstand fra alle andre elektroniske enheter som kan forårsake interferens.

- 1 Trykk på  for å slå høyttaleren på. Da går den i automatisk i Bluetooth-sammenkoblingsmodus.
- 2 Aktiver Bluetooth og velg "Philips S5505" fra Bluetooth-listen på enheten for å sammenkoble.
- 3 Spill av lyd på Bluetooth-enheten for å begynne å strøme musikk.



LED-indikator	Beskrivelse
Blinker raskt blått	Klar for paring
Blinker sakte hvitt	Koble til på nytt med den sammenkoblede enheten
Kontinuerlig hvitt	Tilkoblet

Merknad

- For å koble fra en enhet må du trykke på og holde inne  i 2 sekunder til LED-indikatoren blinker raskt hvitt.
- Når du slår på høyttaleren, prøver den alltid automatisk å koble til den siste tilkoblede enheten.
- For å fjerne sammenkoblingsinformasjon må du trykke på og holde inne  i 2 sekunder, til LED-indikatoren sakte blinker hvitt 3 ganger.



Kontroller avspilling

Under avspilling av musikk,

-  Trykk for å pause eller gjenoppta avspillingen.
-  Trykk to ganger for å spille av neste spor

 Justere lydstyrken

Styre telefonanrop

-  Trykk for å svare på eller avslutte et innkommende anrop
-  Trykk og hold inne for å avvise et anrop



 Justere lydstyrken

Sammenkobling for stereomodus

To identiske trådløse høyttalere (Philips S5505) kan sammenkobles for stereolyd.

Merknad

- Før du sammenkobler til stereo, må du sjekke at høyttaleren er i Bluetooth-sammenkoblingsmodus.
- Maksavstanden for sammenkobling av høyttaleren og Bluetooth-enheten er 20 meter.
- I stereomodus betjenes knappene på sekundærhøyttaleren på samme måte som primærhøyttaleren.

- 1 Trykk på  for å slå på begge høyttalerne. De går automatisk i Bluetooth-sammenkobleingsmodus. Trykk på og hold inne  til LED-indikatoren blinker raskt vekselvis rødt og hvitt.
 - ↳ Du hører en varsellyd når tilkoblingen er fullført.
 - ↳ LED-indikatoren lyser kontinuerlig hvitt på sekundærhøyttaleren.
- 2 Trykk på  på en av høyttalerne. Musikken spilles av gjennom begge høyttalerne.

Gå ut av stereomodus ved å trykke på og holde inne  på en av høyttalerne.

5 Produkt- informasjon



Merknad

- Produktinformasjon kan endres uten forvarsel.

Generell informasjon

Strømforsyning	5 V $\overline{\text{---}}$ 2 A
Innebygd litium-batteri	3,7 V, 4800 mAh
Mål (B x H x D)	191 x 72 x 70 mm
Vekt (hovedenhet)	0,58 kg

Forsterker

Utgangseffekt	20 W
Frekvensrespons	20 - 20000 Hz
Signal-til-støy-forhold	> 70 db

Høytalere

Impedans	3
Maks. inngangsstrøm	20 W
Størrelse	40 x 80 mm

Bluetooth

Bluetooth-versjon	5.0
frekvensområdet	2402-2480 MHz
Maksimal overføringseffekt	4 dBm
Kompatible Bluetooth-profiler	A2DP, AVRCP
Bluetooth-rekkevidde	omtr. 20 m

6 Feilsøking



Advarsel

- Huset på denne høyttaleren skal aldri fjernes.

Forsøk aldri å reparere høyttaleren selv, da dette kan ugyldiggjøre garantien.

Hvis det oppstår problemer ved bruk av denne høyttaleren, må du sjekke følgende punkter før du ber om service. Hvis problemet fortsatt ikke er løst, kan du gå til Philips' nettside (www.philips.com/support). Når du kontakter Philips, må du sørge for at høyttaleren er i nærheten og at modellnummer og serienummer er tilgjengelig.

Generelt

Ingen strøm

- Kontroller at høyttaleren er fulladet.
- Kontroller at høyttalerens USB-kontakt er koblet riktig til.
- For å spare strøm slås høyttaleren automatisk av etter 15 minutter hvis ingen lydssignal mottas eller ingen lydenhet er tilkoblet.

Ingen lyd

- Juster volumet på denne høyttaleren.
- Juster den tilkoblede enhetens lydstyrke.
- Sjekk at Bluetooth-enheten er innenfor den funksjonelle rekkevidden.

Ingen svar fra høyttaleren

- Starte høyttaleren på nytt.

Bluetooth

Lydkvaliteten er dårlig etter tilkobling med en Bluetooth-aktivert enhet

- Dårlig mottakerforhold for Bluetooth. Flytt enheten nærmere denne høyttaleren eller fjern eventuelle hindringer mellom dem.

Fant ikke [Philips S5505] for sammenkobling på Bluetooth-enheten din.

- Trykk på og hold inne  i 2 sekunder for å gå inn i Bluetooth-sammenkoblingsmodus, og prøv igjen.

Kan ikke koble hodesettet til Bluetooth-enheten.

- Bluetooth-funksjonen er ikke aktivert på enheten. Se enhetens brukerveiledning for informasjon om hvordan du aktiverer funksjonen.
- Denne høyttaleren er ikke i sammenkoblingsmodus.
- Denne høyttaleren er allerede koblet til en annen Bluetooth-aktivert enhet. Koble fra og prøv igjen.

7 Merk

Eventuelle endringer eller modifikasjoner som gjøres på denne enheten som ikke er uttrykkelig godkjent av **MMD Hong Kong Holding Limited**, kan ugyldiggjøre brukerens myndighet til å betjene produktet.

Samsvar



TP Vision Europe B.V. erklærer med dette at dette produktet er i overensstemmelse med de essensielle kravene og andre relevante bestemmelser i direktiv 2014/53/EU. Du kan finne samsvarserklæringen på www.philips.com/support.

Omtanke for miljøet

Avhending av gamle produkter og batterier



Dette produktet er utformet og produsert med materialer og komponenter av høy kvalitet, som kan resirkuleres og brukes på nytt.



Dette symbolet på et produkt betyr at produktet er dekket av EU-direktiv 2012/19/EU.



Dette symbolet betyr at produktet inneholder batterier som dekkes av 2013/56/EU og ikke kan kastes sammen med vanlig husholdningsavfall. Finn informasjon om det lokale systemet for avhending av elektriske og elektroniske produkter og batterier. Følg lokale regler og aldri kast

produktet og batterier sammen med vanlig husholdningsavfall. Riktig avhending av gamle produkter og batterier bidrar til å unngå negative konsekvenser for miljøet og mennesker.

Ta ut engangsbatteriene

Se delen om innsetting av batterier for informasjon om hvordan du fjerner engangsbatteriene.

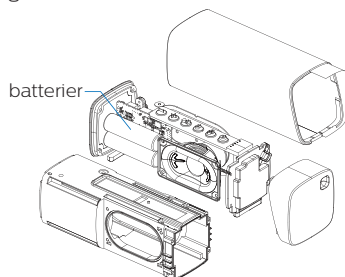

Kun til INSPIRASJON

Miljøinformasjon

All unødvendig innpakning er utelatt. Vi har forsøkt å gjøre emballasjen enkel å dele opp i tre materialer: papp (eske), polystyrenskum (vattering) og polyetylen (poser, beskyttende skum.) Systemet ditt består av materialer som kan resirkuleres og gjenbrukes om de demonteres av en spesialisert bedrift. Vi ber deg følge lokale regler når det gjelder avhending av pakningsmaterialer, utslitte batterier og gammelt utstyr.

FCC-erklæring

Denne enheten overholder del 15 av FCC-regelverket. Driften er underlagt følgende to krav: (1) Dette utstyret skal ikke forårsake skadelig interferens, og (2) dette utstyret skal motstå all interferens det utsettes for. Dette gjelder også for interferens som kan forårsake uønsket drift.

Advarsel: Endringer eller modifikasjoner uten uttrykkelig godkjennelse fra parten med ansvar for overholdelse kan føre til at brukeren mister retten til å bruke utstyret.

Merk: Dette utstyret har blitt testet, og resultatene viste at det overholder grensene for digitalt utstyr i klasse B, i henhold til del 15 av FCC-reglene.

Disse grensene er utformet for å gi rimelig beskyttelse mot skadelig interferens ved installasjon i private boliger.

Dette utstyret genererer, bruker og kan utstråle radiofrekvent energi, og kan forårsake skadelig interferens i radiokommunikasjon hvis det ikke brukes i henhold til instruksjonene. Det finnes imidlertid ingen garanti for at interferens ikke vil oppstå i en bestemt installasjon. Hvis utstyret forårsaker skadelig interferens på radio- eller TV-signalet, noe som kan fastslås ved å slå utstyret av og på, oppfordres brukeren til å prøve å korrigere interferensen på en eller flere av følgende måter: (1) Snu eller flytt mottakerantennen. (2) Øke avstanden mellom utstyret og mottakeren. (3) Koble utstyret til et uttak på en annen krets enn den som mottakeren er koblet til. (4) Kontakt forhandleren eller en erfaren radio/TV-tekniker for hjelp.

RF-advarsel

Enheten er vurdert å oppfylle de generelle kravene for RF-eksponering. Enheten kan brukes under bærbare eksponeringsforhold uten begrensninger.

Varemerkeinformasjon



Bluetooth®-ordmerket og -logoene er registrerte varemerker tilhørende Bluetooth SIG, Inc. og all bruk av slike merker av **MMD Hong Kong Holding Limited** er under lisens. Andre varemerker og varenavn tilhører de respektive eiere.



Spesifikasjoner kan endres uten forvarsel.

Philips og Philips Shield Emblem er registrerte varemerker for Koninklijke Philips N.V. og brukes under lisens.

Dette produktet er produsert av og selges under MMD Hong Kong Holding Limiteds eller et av dets tilknyttede selskaper, og MMD Hong Kong Holding Limited er garantist når det gjelder dette produktet.

TAS5505_00_UM_V1.0

