

TV

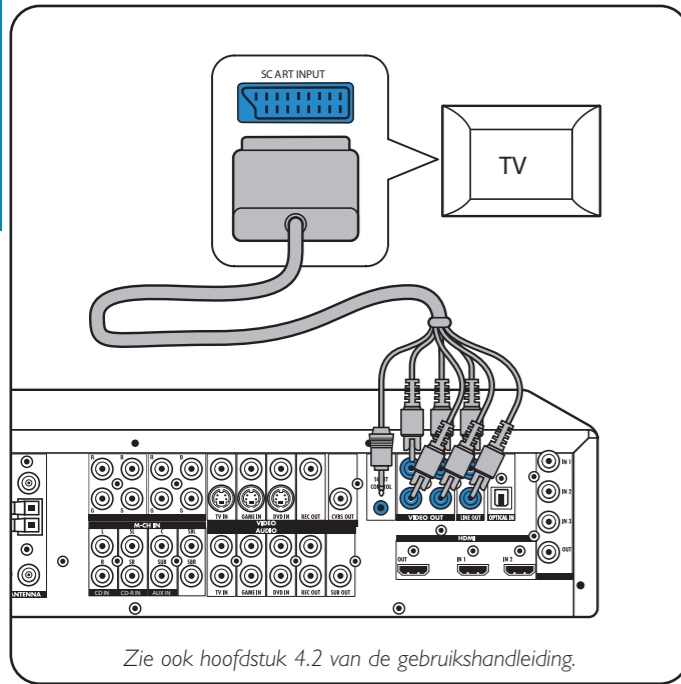

## Analoge multikanaalapparatuur

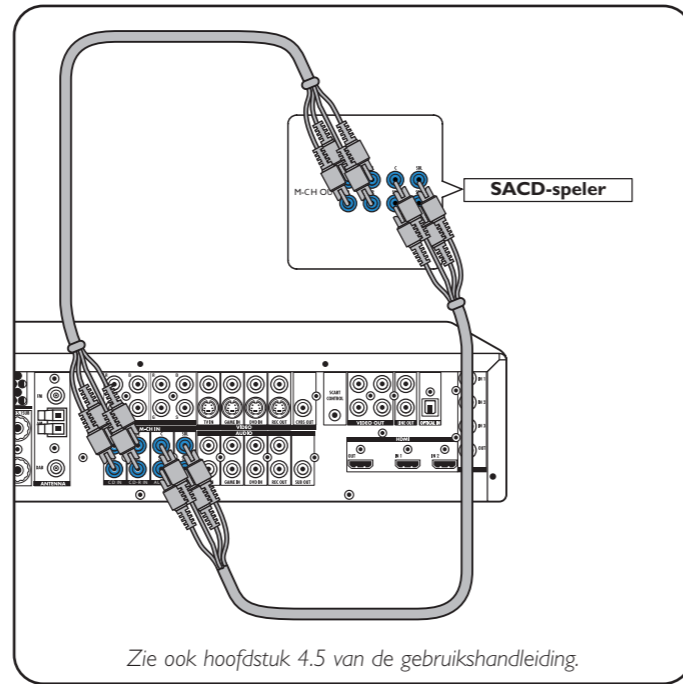

## Analoge stereo-audioapparatuur

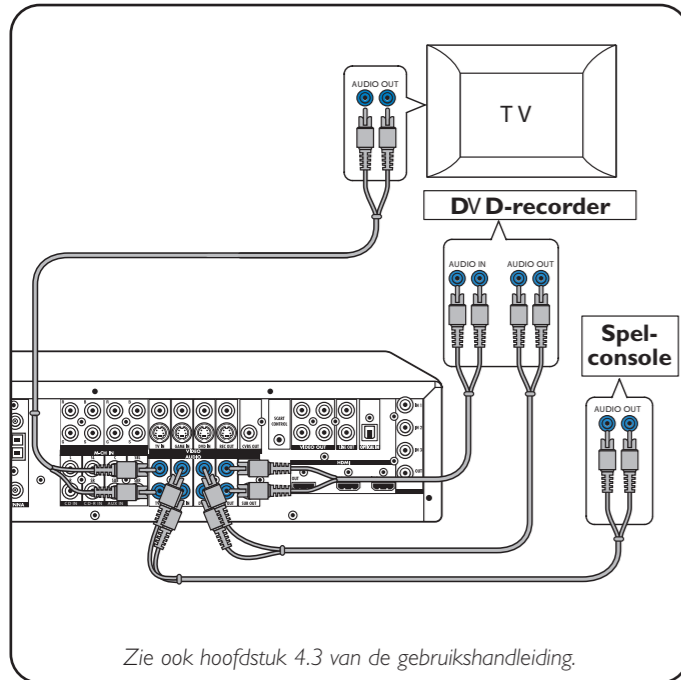

## Digitale HDMI-apparatuur

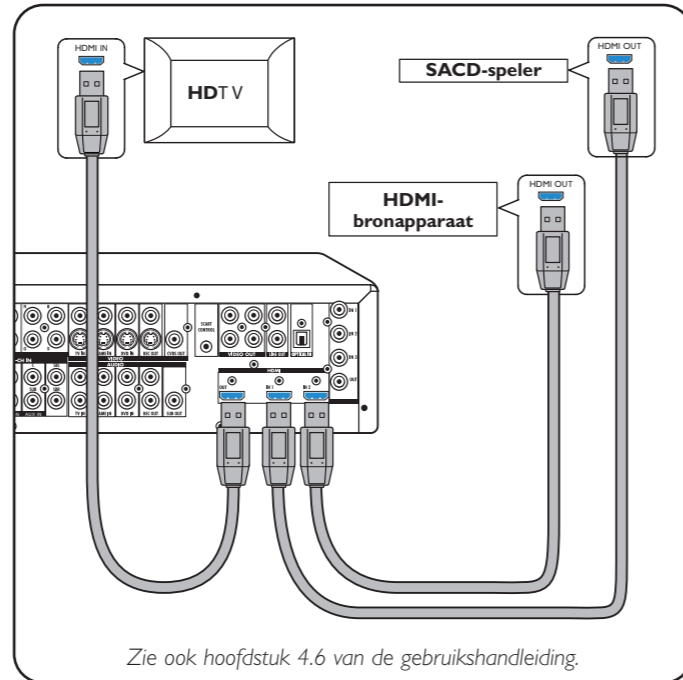

## Digitale audioapparatuur

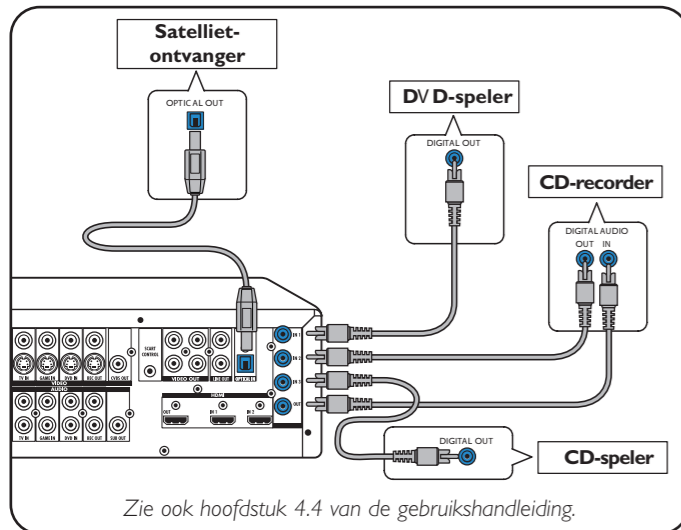

## Antennes

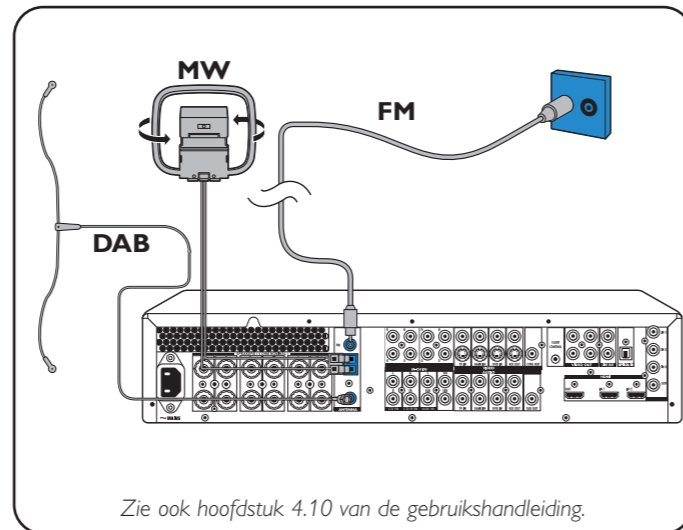

1

## Videoapparatuur

- Scart-RGBS

De digitale ingangen DIGITAL IN 1 en OPTICAL IN zijn vooraf toegewezen als audio-ingangen voor VIDEO 1 IN en VIDEO 2 IN. Als de aangesloten apparatuur geen digitale uitvoer geeft, dient u andere (analoge) audio-ingangen opnieuw toe te wijzen aan dit specifieke apparaat. Zie ook 'Ingangen opnieuw toewijzen' en 'Vorbereiding en installatie'.

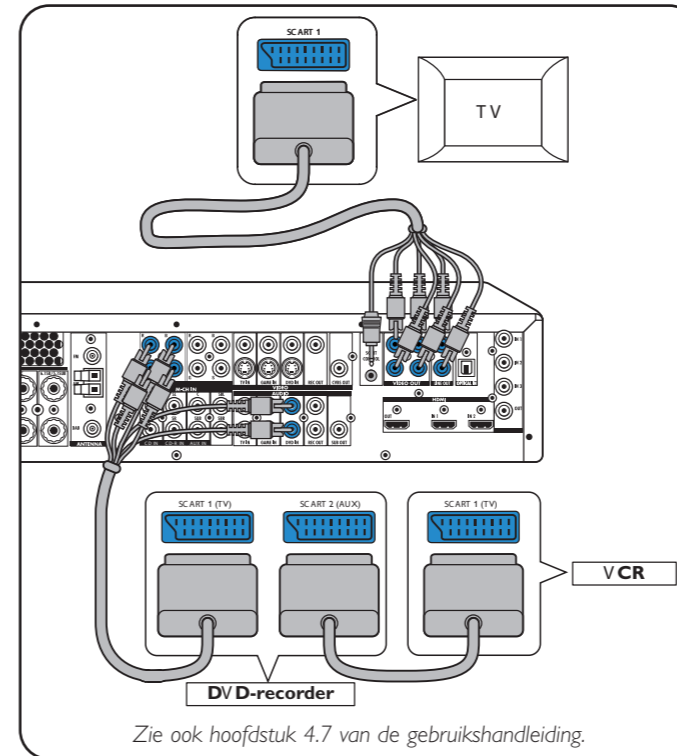

## Videoapparatuur

- Progressieve Scan (Ycb/Cr,YPb/Pr)

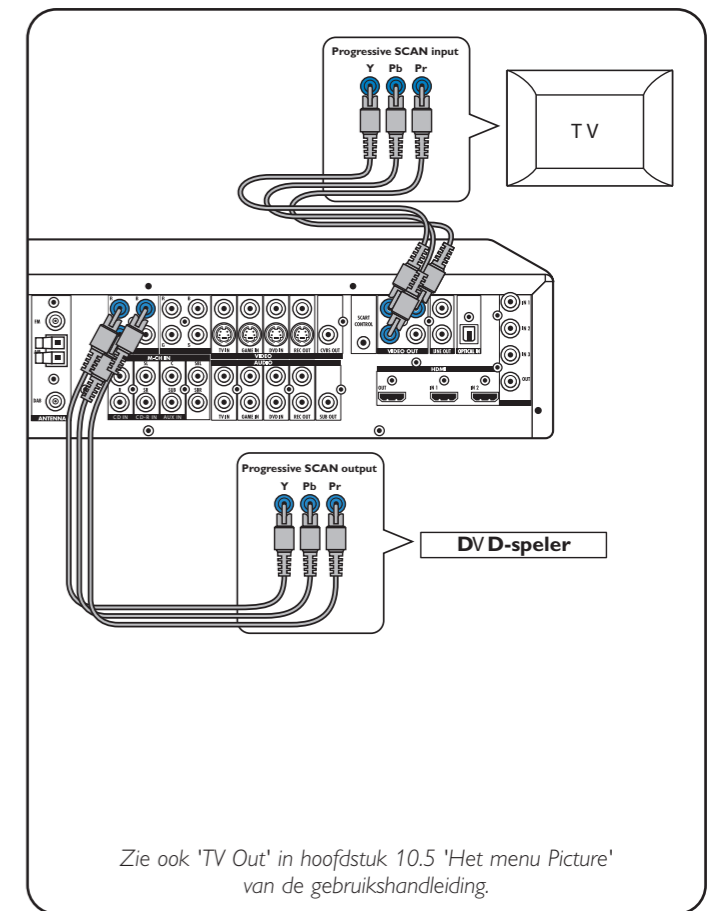

## Speakers: 6.1-setup

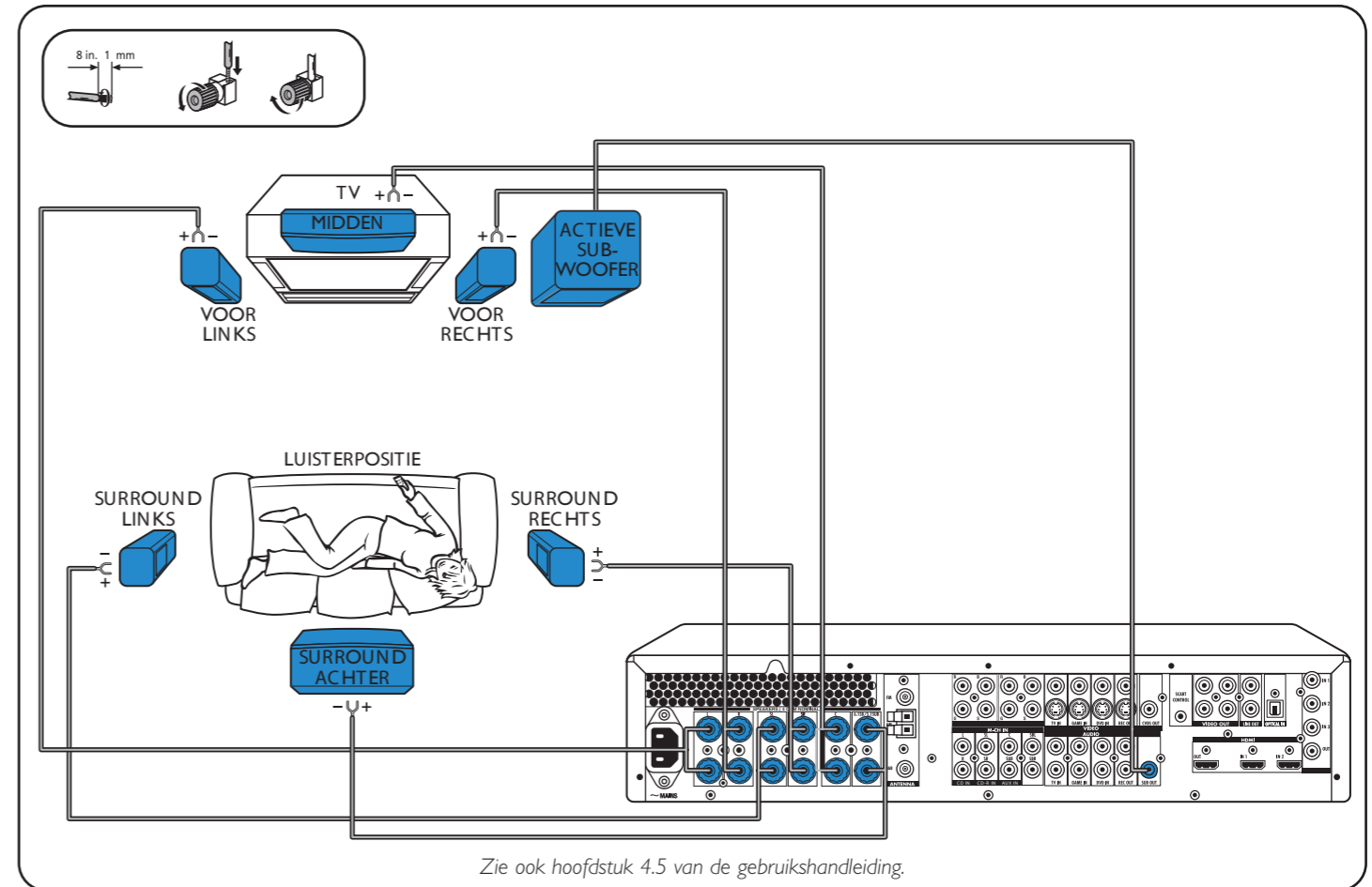

2

## Voorbereiding

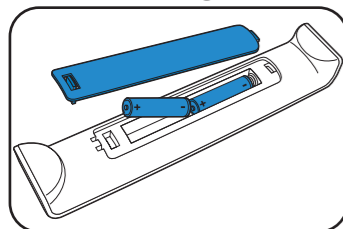

- Plaats batterijen in de afstandsbediening.

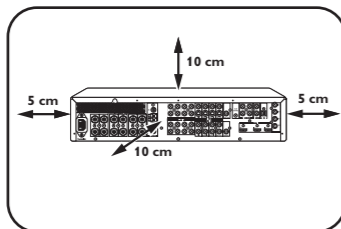

- Plaats de set.

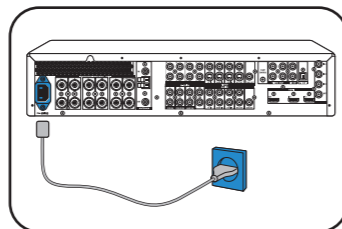

- Sluit het apparaat aan op het stroomnet.

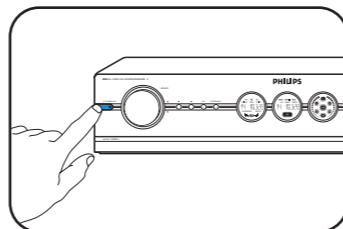

- Zet de set aan.

## Door het menu navigeren

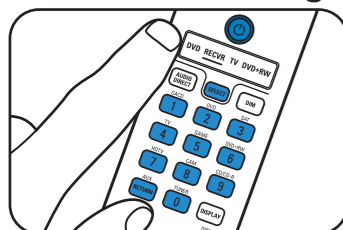

- De ontvanger en de TV aanzetten. Selecteer AV-invoer op TV.
- Gebruik SELECT om RECVR te selecteren.
- Gebruik bronselectieknoppen om de AV-bron te selecteren.

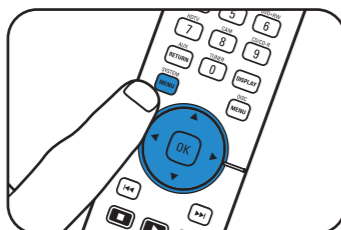

- Druk op SYSTEM MENU om het systeemmenu te openen.

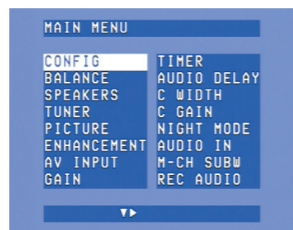

- Gebruik ▲ en ▼ om submenu's te selecteren.
- Bevestig met OK.

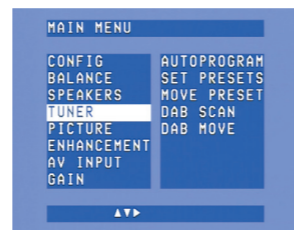

- Gebruik ►, ◀, ▼ en ▲ om submenuopties en instellingen te selecteren.
- Bevestig met OK.
- Gebruik ►, ◀, ▼ en ▲ om submenuopties en instellingen te selecteren.

## Taalkeuze

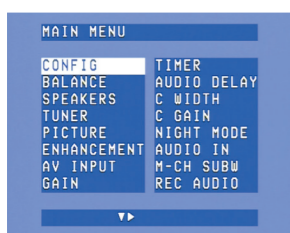

- Gebruik ▼ om 'Config' te selecteren. Bevestig met OK.



- Gebruik ▼ om 'Taal' te selecteren. Bevestig met OK.
- Gebruik ► om 'Taal' te selecteren. Bevestig met OK.

## Grootte en afstand speakers

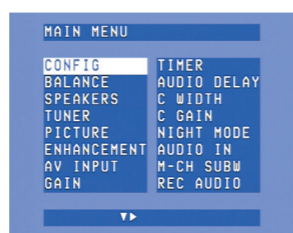

- Gebruik ▼ om 'Speakers' te selecteren. Bevestig met OK.

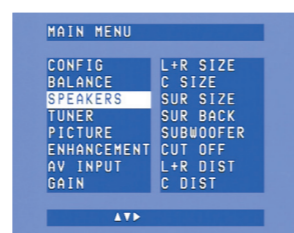

- Gebruik ►, ◀, ▼ en ▲ om de speakergrootte en -afstand voor alle speakers in te stellen. Bevestig met OK.

## Speakervolume

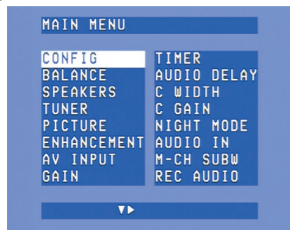

- Gebruik ▼ om 'Balance' te selecteren. Bevestig met OK.

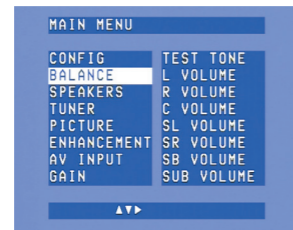

- Gebruik ►, ◀, ▼ en ▲ om het volume voor alle speakers in te stellen. Bevestig met OK.

## Ingangen opnieuw toewijzen\*

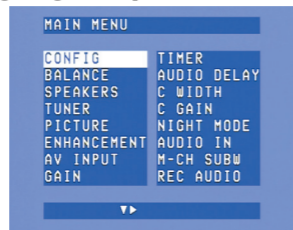

- Gebruik ▼ om 'AV input' te selecteren. Bevestig met OK.



- Gebruik ▼ en ▲ om een AV-bron te selecteren (bijvoorbeeld CD Audio). Bevestig met OK.
- Gebruik 1 en 2 om een ingang te selecteren voor deze bron (bijvoorbeeld GAME IN). Bevestig met OK.

\* Dit is alleen nodig als u een apparaat wilt aansluiten waarvoor vooraf geen connectoren zijn toegewezen.

Opmerking: raadpleeg de hoofdstukken 4 'Installatie', 5 'Systeemmenu' en 6 'De ontvanger installeren' van de gebruikshandleiding voor meer gedetailleerde informatie over voorbereiding en setup van de DFR9000

## Afspelen

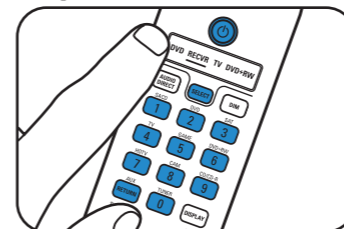

- Gebruik SELECT om RECVR te selecteren.
- De ontvanger en de bron aanzetten.
- Gebruik bronselectieknoppen om de bron te selecteren.
- Start het afspelen op de bron.

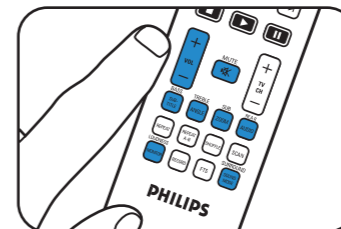

- Gebruik de geluidscontroleknoppen om het volume aan te passen.
- Gebruik SURROUND om surroundmodussen te selecteren.

## Op radiostations afstemmen (FM, FM-M, MW)

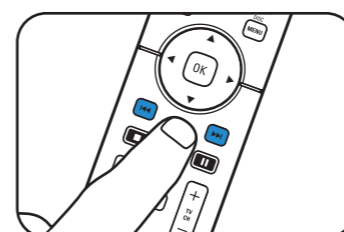

- Gebruik SELECT om RECVR te selecteren.
- Gebruik TUNER om de tuner te selecteren.
- Houd ◀ of ► ongeveer een seconde lang ingedrukt, en laat deze dan los.
- Druk opnieuw op ◀ of ► om de zoekactie te onderbreken.

## Locaties van radiostations opslaan



- Druk op SYSTEM MENU om het systeemmenu te openen.
- Gebruik ▼ om 'Tuner' te selecteren. Openen met ►.

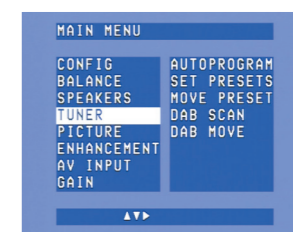

- Gebruik ▼ om 'Autoprogram' te selecteren. Openen met ►.
- Gebruik ▲ en ▼ om het stationsnummer te selecteren van waaraf u radiostations wilt opslaan. Bevestig met OK.
- Het opslaan van radiostations onder opslagnummers kan enige minuten duren.

## Afstemmen op vooraf ingestelde radiostations

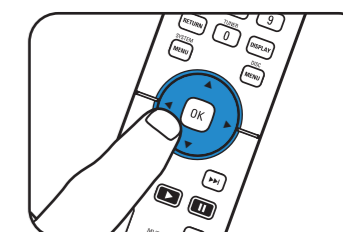

- Gebruik ►, ◀, ▼ of ▲ om vooraf ingestelde radiostations te selecteren.

## DAB-radiostations opslaan

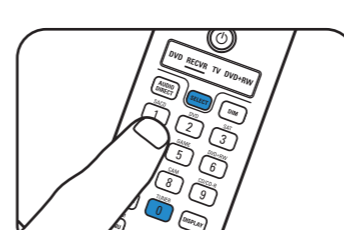

- Druk op SELECT om RECVR te selecteren.
- Gebruik TUNER om DAB te selecteren.



- Druk op SYSTEM MENU om het systeemmenu te openen. Openen met ►.
- Gebruik ▼ om 'Tuner' te selecteren. Openen met ►.



- Gebruik ▼ om 'Dab scan' te selecteren.
- Druk op OK (7) om 'New' te selecteren.
- Het opslaan van DAB-radiostations kan enige minuten duren.

## Op DAB-radiostations afstemmen

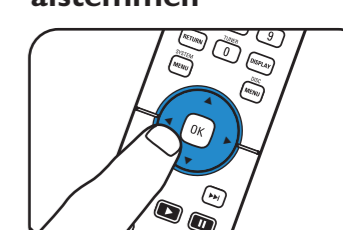

- Druk op ◀ of ► om vooraf ingestelde DAB-radiostations te selecteren.

Opmerking: meer gedetailleerde informatie over het gebruik van de DFR9000 vindt u in hoofdstuk 7 'De versterker bedienen' en 8 'De tuner gebruiken' van de gebruikshandleiding.

