

短版使用手冊

PHILIPS

Monolith

附答錄機的
設計無線電話 (M775)



請至以下網址註冊您的產品並取得支援：

www.philips.com/support



重要安全性指示

警告

- 電子網路歸類為對人體有害。因此切斷充電器電源的唯一方法，是從插座上拔下電源供應插頭。請務必確認電源插座方便使用。
- 在使用產品之前請參閱安全資訊。
- Gibson Innovations 特此聲明本產品符合 2014/53/EU 法規之必要規範及其他相關條款。
- 僅限使用使用指示上所列的電源供應器。
- 僅限使用使用指示上所列的電池。
- 請勿讓產品接觸液體。
- 若更換不正確類型的電池，可能會有爆炸危險。
- 請根據指示處理廢電池。
- 當話機響起，或已啟動免持功能時，請將話機遠離耳朵以避免聽力受損。

使用電話作為嬰兒監視器時

- 請勿讓孩童將產品當成玩具。
- 請確定嬰兒監視裝置和電線均位於嬰兒不易碰觸到的距離之外（距離至少 1 公尺 / 3 呎）。
- 母裝置距離嬰兒監視裝置必須至少 1.5 公尺 / 5 呎，避免聲場回授現象。
- 請勿將嬰兒監視裝置放在嬰兒床或嬰兒護欄內。
- 請勿讓任何東西覆蓋母裝置和嬰兒監視裝置（例如，毛巾或毛毯）。隨時確定嬰兒監視裝置的散熱孔保持暢通。
- 基於安全考量，在缺乏監督及適當指示之下，本產品不適用於孩童及任何身體、知覺、或心理功能障礙者，或缺乏使用經驗及知識者。
- 如果您在母裝置旁邊放置任何發射裝置或其他 DECT 產品（例如，DECT 電話或網際網路的無線路由器），您可能會因此失去與嬰兒監視裝置的連線。此時，請將嬰兒監視器移到距離其他無線產品遠一點的地方，直到連線恢復為止。
- 嬰兒監視器僅供作為輔助工具，它無法完全取代一位盡責、合適的成人所能給予的監督效果，因此不可完全仰賴其取代人力監督。

1 閱覽

通話中

- 進入選項選單。
- 變更聲音設定檔。
- 調整音量。
- 重新撥打 (因網路而異)。
- 結束通話。
- #a/A 輸入 p (撥號停頓) (按住)。
- 開啟 / 關閉揚聲器。
- 麥克風靜音 / 解除靜音。

待機

- 存取主選單 (當有新事件時按住)。
- 存取重撥清單。
- 電話簿
- 通話記錄
- 撥出和接聽電話。
- 1e 存取網路語音信箱 (依網路與國家 / 地區而異) (按住)。
- 開啟或關閉話機 (按住)。
- *INT 進行對講通話 (按住)。
- 0# 鎖定 / 解除鎖定鍵盤 (按住)。
- 撥打和接聽免持通話。
- 按下以從答錄機播放新訊息。 / 存取答錄機選單。

選單中

- 確認 / 選擇 / 進入選項選單。
- 取消 / 返回
- 上 / 下
- 退出選單。

在文字輸入中

- 刪除文字。
- 0# 輸入空格。
- 左 / 右
- #a/A 切換大小寫 (按住)。

主選單圖示

- 鬧鐘
- 電話簿
- 服務
- 聲音
- 電話設定
- 嬰兒監視器
- 隱私模式
- 答錄機

觸控感應器 (話機在機座上時)

- 待機 透過揚聲器接聽電話 (輕觸後放開)。
- 通話中 結束通話 (輕觸後放開)。
- 鬧鐘響起 貪睡功能
- 答錄機正在錄音。 中斷錄音並接聽來電。

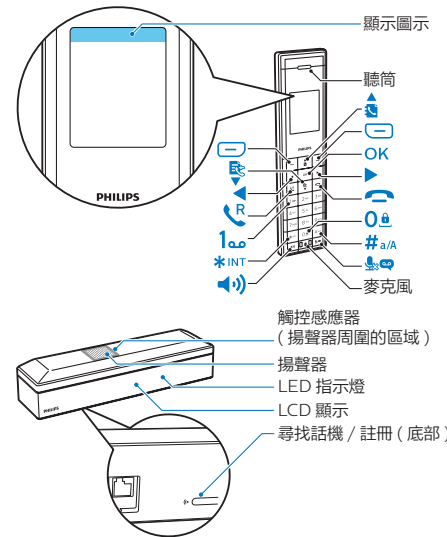

顯示圖示

- 顯示話機和機座之間的連線狀態。顯示的格數越多，代表訊號越強。
- 當有未接來電時會閃爍。瀏覽通話記錄中未讀取的未接來電，或瀏覽通話記錄中已讀取的未接來電時會持續亮起。
- 在您瀏覽通話記錄中的封鎖電話時會持續亮起。
- 當有家用號碼來電時會閃爍。
- 當有辦公室電話號碼來電時會閃爍。
- 當有手機號碼來電時會閃爍。
- 鈴聲已關閉。已設定靜音模式，且是在作用期間內 (電話不會發出鈴聲)。

- 答錄機：有新留言或記憶體已滿時會閃爍。電話答錄機開啟時顯示。
- 語音留言指示燈：有新語音留言時會閃爍，若為已檢視之留言則會持續亮起。
* 需視您使用的網路而定。
- 已設定靜音模式，但不是在作用期間內。
- 鬧鐘已啟動。
- ECO Eco 模式啟動。
- ECO+ ECO+ 模式啟動。
- HAC 您可搭配助聽器裝置使用電話，藉此放大音量並降低雜音干擾。

2 連接

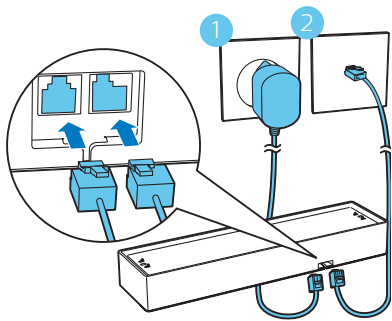

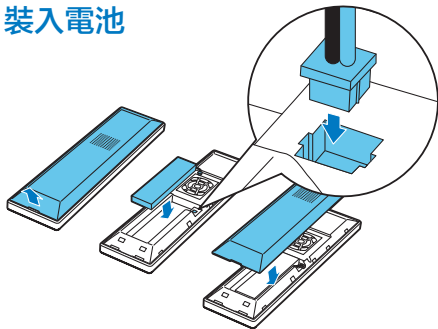

3 開始使用

裝入電池



設定您的電話

- 1 首次使用電話時，您會看到歡迎訊息（因國家 / 地區而異）。
- 2 出現提示時，請設定國家 / 地區和語言。
- 3 設定日期與時間。
 - 如果時間使用 12 小時制，則請按  /  按鍵以選擇 [am] 或 [pm]（因國家 / 地區而異）。

為您的電話充電

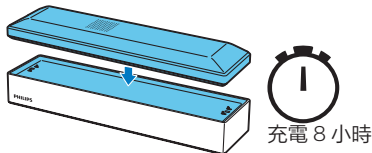

請以其中任一方向將話機插上擴充底座，以進行充電。

 > 70%

 40% - 70%

 10% - 40%

 閃爍：電池電量不足



4 享受

電話簿

新增記錄

- 1 按 。
- 2 選擇 [選項] > [新增]。
- 3 依照螢幕上的指示。

從電話簿撥號



- 1 按 。
- 2 選擇記錄，並按 。

從直接存取記憶號碼撥號

在待機模式中，按住按鍵。直接記憶號碼的功能因國家 / 地區而異。

快速撥號

新增記錄



- 1 按 [選單] >  > [快速撥號]。
- 2 按  /  選擇一個空鍵位置。
- 3 選擇 [指派] > [手動]。
- 4 依照螢幕上的指示。

從快速撥號撥打

- 1 按住一個快速撥號鍵 (按鍵 3 到 9)。
- 2 按 。

通話記錄

從通話記錄撥打

- 1 按 。
- 2 選擇記錄，並按 。

檢視記錄

- 1 按  > [選項] > [儲存號碼]。
- 2 依照螢幕上的指示。

重撥清單

從重撥清單撥打



- 1 按 [重撥]。
- 2 選擇記錄，並按 。

檢視記錄

- 1 按 [重撥]。
- 2 選擇記錄，並選擇 [確定] > [選項] > [儲存號碼]。
- 3 依照螢幕上的指示。

電話答錄機

開啟或關閉答錄機



- 1 按 [選單]。
- 2 按  /  以選擇  > [開啟 / 關閉]。
- 3 依照螢幕上的指示。
 - [開啟] > [僅應答] 表示答錄機開啟。僅能接聽來電，不會錄製留言。
 - [開啟] > [答錄] 表示答錄機開啟。接聽來電且錄製留言。

聽取來電留言

按   > 按鍵 2。

註冊話機或其他話機

您可以向機座註冊額外的話機。

- 1 按下話機上的 [選單]。
- 2 按  /  選擇  > [註冊]，然後按 [確定] 確認。
- 3 依照螢幕上的指示。

備註

- 預設的 PIN 碼為 0000。
- 話機和機座均符合 GAP 標準，表示它們可提供最低功能：註冊話機、佔線、打電話和接電話。若您搭配其他機型使用，可能無法使用進階功能。若要將話機註冊到其他符合 GAP 的機座，請依照機座的註冊程序操作。

恢復預設設定

您可以將電話設定重設回原廠設定，並召回原始 PIN 碼 / 密碼。

- 1 按 [選單]。
- 2 按  /  選擇  > [重設]，然後按 [確定] 確認。
- 3 依照螢幕上的指示。

5

進一步瞭解

靜音模式

設定時段內電話將不會響起。

 > PIN 碼 (預設值：0000) > **[靜音模式]**

MySound

自訂喜歡的語音聲音。

 > **[MySound]**

Eco/ECO+ 模式

降低傳輸功率和輻射 (鈴聲延遲 2 秒，待機時間縮短 50%)。

 > **[Eco 模式]/[ECO+ 模式]**

撥話限制

避免撥出至所選號碼的不悅電話。

 > PIN 碼 (預設值：0000) > **[封鎖撥出電話]**

封鎖來電

將某些不想接聽之號碼的鈴聲靜音。

 > PIN 碼 (預設值：0000) > **[封鎖來電]**



技術規格

電池

Philips: 2.4 V 550 mAh 鎳氫充電電池
請僅使用隨附的電池。

轉接器

Tenpao: S003EB06000302

輸入： 100-240 V~ 50/60 Hz 200 mA

輸出： (i) 6 Vdc 300 mA;
(ii) 6 Vdc 200 mA

可容納 150 個項目的電話簿

可容納 50 個項目的通話記錄

通話時間：18 小時

待機時間：250 小時

RF 輸出功率：<24dBm

頻率波段：1880MHz ~ 1900MHz



備註

您可在 www.p4c.philips.com 找到合規聲明。



常見問題集

我的話機顯示 [正在搜尋...] 或 [無法提供] 或 [註冊您的話機]，該怎麼辦？

- 請確認機座有電。
- 話機不在有效範圍內。將話機移近機座。
- 話機未與機座配對。將話機將註冊至機座。

如果無法向機座配對 (註冊) 此話機或其他話機，該怎麼辦？

- 您的機座記憶體已滿。存取 > > **[取消註冊]** 以將不使用的話機取消註冊，然後再試一次。
- 如果註冊失敗，請先拔掉機座的電源變壓器，然後再重新插上。請稍待 15 秒 接著重複註冊程序。

誤選了自己不懂的語言，該怎麼辦？

- 1 按 返回待機畫面。
- 2 按 進入主選單畫面。
- 3 按 / 以選擇 ，畫面上會顯示下列一項文字：

[Language]	[Langue]	[Sprache]
[Lingua]	[語言]	

- 4 選擇該項目以存取語言選項。
- 5 選擇您所使用的語言。

話機與機座失去連線或通話期間聲音失真。

- 話機即將超出有效範圍。將話機移近機座。
- 請檢查 Eco 模式是否啟動。關閉以增加話機範圍並享有最佳通話條件。
- 重新將話機將註冊至機座。

電池放電的速度太快。

- 電池未充飽電。請將話機放在充電架上至少 8 小時，或直到話機上的電池圖示停止捲動並顯示電量指標列滿格。
- 電池老舊或損壞。請購買並更換成相同規格的新充電式電池。
- 請檢查 ECO+ 模式是否啟動。關閉以增加待機時間。

音訊不良 (有雜音、迴音等)

- 話機即將超出有效範圍。將話機移近機座。
- 電話受到附近的電子產品干擾。請將機座移到離這些電子產品遠一點的位置。
- 電話位在周圍有厚牆的位置。請將機座移到離這些電子產品遠一點的位置。
- 電話受到 DSL (數位用戶線路) 連線干擾。安裝 DSL 濾波器可避免干擾所帶來的雜音。DSL 濾波器的相關問題請洽詢服務提供者。

沒有來電顯示。

- 未啟動這項服務。請洽詢服務提供者。
- 來電者資訊已隱藏或無法提供。

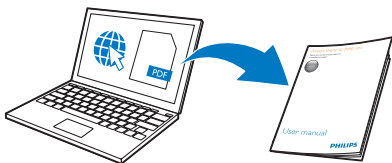

www.philips.com/support

請利用機座底部產品標籤所列的參考型號來存取線上使用說明。



當產品標有此符號，即表示此產品符合歐洲指令
(European Directive) 2012/19/EU。
本產品由Gibson Innovations Ltd.製造並負責銷售作
業，且Gibson Innovations Ltd.為本產品的保證人。
Philips以及Philips盾牌標誌為Koninklijke Philips
N.V.的註冊商標且經Koninklijke Philips N.V.授權
使用。



UMS_M770/775
90_ZH_V2.0
WK16334