

**PHILIPS**

**TAC8338**

# User manual



Register your product and get support at  
[www.philips.com/support](http://www.philips.com/support)

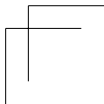
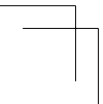
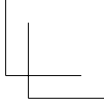
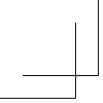

# Contents

<b>1</b>	<b>Safety</b>	<b>2</b>		
<b>2</b>	<b>Your car audio system</b>	<b>3</b>		
	Introduction	3		
	What's in the box	3		
	Overview of the system	4		
<b>3</b>	<b>Install the car audio system</b>	<b>7</b>		
	Connect wires	7		
	Mount into the dashboard	8		
	Attach the front panel	9		
<b>4</b>	<b>Get started</b>	<b>10</b>		
	For the first time use	10		
	Set the time format	10		
	Set the clock	10		
	Select a source	10		
	Select a listening zone	10		
	Mute the button beep	11		
<b>5</b>	<b>Listen to radio</b>	<b>11</b>		
	Switch to radio mode	11		
	Select a tuner region	11		
	Select a tuner sensitivity	11		
	Search for a radio station	12		
	Store radio stations in memory	12		
	Play with RDS	12		
	Listen to Digital Audio Broadcasts (DAB)	14		
<b>6</b>	<b>Play from a storage device</b>	<b>16</b>		
	Control play	16		
	Switch tracks	17		
<b>7</b>	<b>Use Bluetooth devices</b>	<b>17</b>		
	Connect a device	17		
	Play audio from a Bluetooth device	18		
	Make a call	18		
<b>8</b>	<b>Listen to an external player</b>	<b>19</b>		
<b>9</b>	<b>Charge your USB device</b>	<b>20</b>		
<b>10</b>	<b>Adjust sound</b>	<b>20</b>		
<b>11</b>	<b>Adjust system settings</b>	<b>21</b>		
<b>12</b>	<b>Additional information</b>	<b>21</b>		
	Reset the system	21		
	Replace the fuse	21		
<b>13</b>	<b>Product information</b>	<b>22</b>		
	Product Information	22		
<b>14</b>	<b>Troubleshooting</b>	<b>23</b>		
	General	23		
	About the Bluetooth device	24		
<b>15</b>	<b>Notice</b>	<b>24</b>		
	Care of the environment	24		
	Trademark notice	25		
	Copyright	25		
	Declaration	25		

# 1 Safety

Read and understand all instructions before you use this device. If damage is caused by failure to follow instructions, the warranty does not apply.

- Modification of the product could result in hazardous radiation of EMC or other unsafe operation.
- The device is designed for negative ground (earth) 12 V DC operation only.
- To ensure safe driving, adjust the volume to a safe and comfortable level.
- Improper fuses can cause damage or fire. When you need to change the fuse, consult a professional.
- Use only the supplied mounting hardware for a safe and secure installation.
- To avoid short circuits, do not expose the device to rain or water.
- The device shall not be exposed to dripping or splashing.
- Do not place any sources of danger on the device (e.g. liquid filled objects, lighted candles).
- Never insert objects into the ventilation slots or other openings on the device.
- Clean the device with soft, damp cloth. Never use substances such as alcohol, chemicals or household cleaners on the device.

## 2 Your car audio system

Congratulations on your purchase, and welcome to Philips! To fully benefit from the support that Philips offers, register your product at [www.philips.com/welcome](http://www.philips.com/welcome).

### Introduction

#### With this system, you can:

- enjoy audio from USB storage devices, and other external players, and Bluetooth device.
- listen to radio stations.

#### You can enrich sound output with these sound effects:

- Dynamic bass boost (DBB)
- Digital sound control (DSC)

#### Playable media:

- USB storage device
  - Compatibility: USB 2.0, USB 1.1
  - Class support: MSC (Mass Storage Class)
  - Maximum capacity: 32 GB
- .mp3 files
  - File system: FAT16, FAT32
  - Maximum number of folders: 99
  - Maximum number of tracks/files: 999
  - Maximum level of directory: 8
  - Sampling frequencies: 32 KHz, 44.1 KHz, 48 KHz
  - Bitrates: 8-320 kbps and variable bitrates
  - ID3 tag V2.0 or later
  - **Unsupported files:** AAC, WAV, and PCM files

### What's in the box



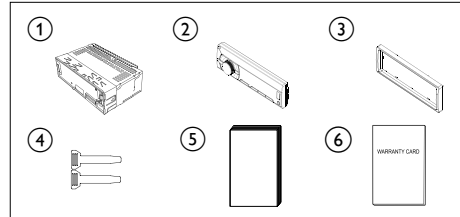

Check and identify the contents of the package:

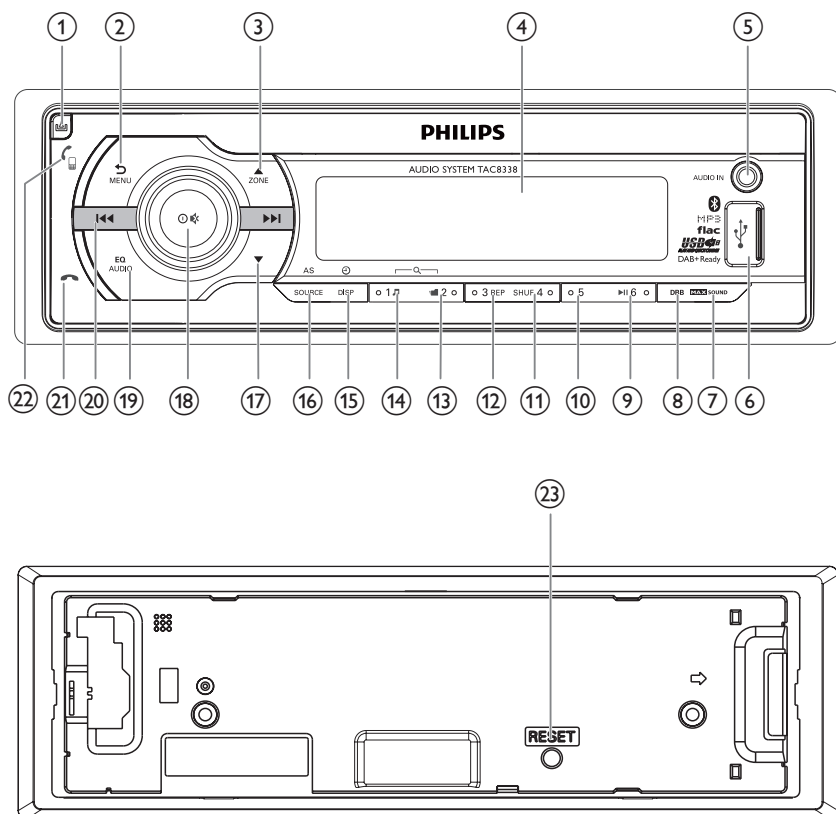

- ① Main unit (with a sleeve)
- ② Front panel
- ③ Trim plate
- ④ Disassembly tool X 2
- ⑤ User manual
- ⑥ Warranty Card

## Overview of the system



- ① 
  - Unlock the front panel.
- ② 
  - Press to return to the previous menu.
  - Press and hold to access the system menu.
- ③ 
  - For .mp3 tracks, press to select the previous folder.
  - In radio mode, press to select a tuner band.
  - Press and hold to activate the selection of listening zones.
- ④ LCD screen
- ⑤ AUDIO IN
  - Connect to the audio output socket (usually the headphone socket) of an external device.
- ⑥ 
  - Connect to a USB storage device.
- ⑦ **MAX SOUND**
  - Press to enable or disable the **MAX Sound** feature.

- ⑧ **DBB**
- Press to enable or disable the DBB (dynamic bass boost) sound effect.
- ⑨ **▶||6**
- Press to start, pause, or resume the play of tracks.
  - In radio mode, press to select the preset radio station of No. 6.
  - In radio mode, press and hold to store the current radio station at channel No. 6.
- ⑩ **5**
- In radio mode, press to select the preset radio station of No. 5.
  - In radio mode, press and hold to store the current radio station at channel No. 5.
- ⑪ **SHUF 4**
- In radio mode, press to select the preset radio station of No. 4.
  - In radio mode, press and hold to store the current radio station at channel No. 4.
  - For .mp3 tracks, press repeatedly to select a play mode: play all tracks randomly (**[RDM ALL]**), play tracks in the current folder randomly (**[RDM FLD]**), or play all tracks in the storage device in sequence (**[RDM OFF]**).
- ⑫ **3 REP**
- In radio mode, press to select the preset radio station of No. 3.
  - In radio mode, press and hold to store the current radio station at channel No. 3.
  - For .mp3 tracks, press repeatedly to select a repeat mode: repeat the current track (**[RPT TRK]**), repeat all tracks in the current folder (**[RPT FLD]**), or repeat all tracks in the storage device (**[RPT ALL]**).
- ⑬ **■ 2**
- In radio mode, press to select the preset radio station of No. 2.
- In radio mode, press and hold to store the current radio station at channel No. 2.
  - For .mp3 tracks, press to access the folder list.
- ⑭ **1 ↵**
- In radio mode, press to select the preset radio station of No. 1.
  - In radio mode, press and hold to store the current radio station at channel No. 1.
  - For .mp3 tracks, press to access the track list.
- ⑮ **⊕ /DSP**
- Press repeatedly to display available information about the current track.
  - Press repeatedly to display available RDS information.
  - Press and hold to display the set clock.
- ⑯ **AS/SOURCE**
- Press repeatedly to select a source.
  - In radio mode, press and hold to activate the automatic search of radio stations.
- ⑰ **▼**
- For .mp3 tracks, press to select the next folder.
  - In radio mode, press to select a tuner band.
  - In DAB mode, press and hold to display DAB radio station list.
- ⑱ **⊙ 🔊**
- Press to turn on the system.
  - Press and hold to turn off the system.
  - Press to mute the speakers or release them from mute status.
  - Press to confirm an option.
  - Rotate to switch between menu options.
  - Rotate to adjust the volume level.

19  EQ  
AUDIO

- Press repeatedly to select a preset sound equalizer.
- Press and hold to activate the setup of subwoofer, bass, treble, balance, and fader.



20 

- Tune to a radio station.
- Press to skip to the previous/next track.
- Press and hold to rewind a track or search fast forward.

21 

- Press to hang up an ongoing call.
- Press and hold to reject an incoming call.

22 

- Press to answer an incoming call.
- When it is not in a call, press  to redial the last called number; and then press  to start calling.
- In a call, press and hold to transfer the voice between the phone and the car speakers.

23 **RESET**

- Press to reset the system to factory default settings.



# 3 Install the car audio system

## ! Caution

- Use the controls only as stated in this user manual.

Always follow the instructions in this chapter in sequence.

These instructions are for a typical installation. However, if your car has different requirements, make the adjustment accordingly. If you have any question regarding installation kits, consult your local retailer.

## ≡ Note

- This system is designed for negative ground (earth) 12V DC operation only.
- Always install this system in the car dashboard. Other locations can be dangerous as the rear of the system heats up during use.
- To avoid short-circuit: before you connect, make sure that the ignition is off.
- Make sure that you connect the yellow and red power supply leads after all other leads are connected.
- Make sure that all loose leads are insulated with electrical tape.
- Make sure that the leads do not get caught under screws iron parts that will move (e.g. seat rail).
- Make sure that all ground (earth) leads are run to a common ground (earth) point.
- Use only the supplied mounting hardware for a safe and secure installation.
- Improper fuses can cause damage or fire. When you need to change the fuse, consult a professional.
- When you connect other devices to this system, make sure that the rating of the car circuit is higher than the total fuse value of all the connected devices.
- Never connect speaker wires to the metal body or chassis of the car.
- Never connect speaker wires with stripes to one another.

## Connect wires

### ≡ Note

- Make sure that all loose leads are insulated with electrical tape.
- Consult a professional to connect wires as instructed below.

1 Check the car's wiring carefully and connect them to the ISO male connectors.

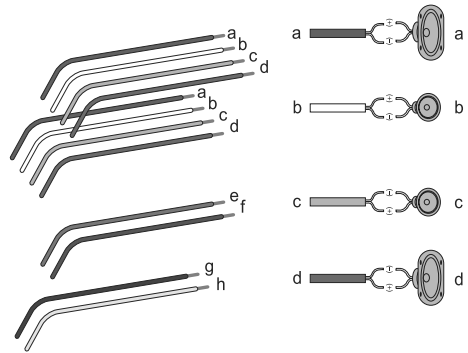

ISO male connectors	Connect to
a	Green strip, black-edged green strip Rear left speaker
b	White strip, black-edged white strip Front left speaker
c	Gray strip, black-edged gray strip Front right speaker
d	Purple strip, black-edged purple strip Rear right speaker
e	Red strip Ignition key +12V DC when ON/ACC
f	Blue strip Motor/electric antenna relay control lead
g	Black strip Ground
h	Yellow strip To the +12V car battery which is energized at all times

- 2 Connect the antenna and amplifier as illustrated, if applicable.

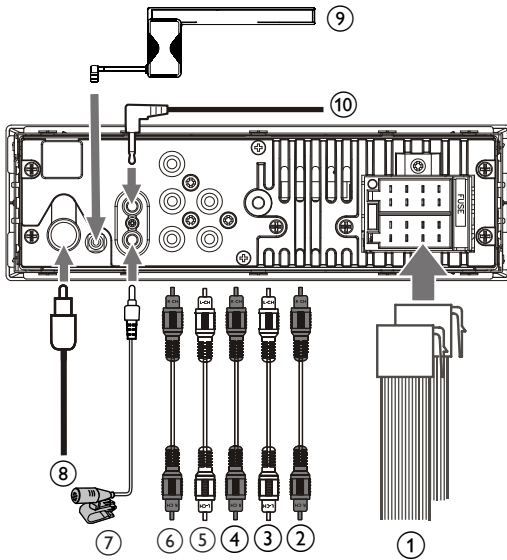

Sockets on rear panel	External sockets or connectors
1 For ISO male connectors	As indicated above
2 REAR L	Rear left speaker
3 REAR R	Rear right speaker
4 FRONT L	Front left speaker
5 FRONT R	Front right speaker
6 SUB-W	Subwoofer Out
7 MIC Jack	External Microphone
8 ANTENNA	Antenna
9 DAB Antenna	DAB Antenna
10 SWI Jack	SWI Jack

**Tip**

- The pin arrangement for the ISO connectors depends on the type of your vehicle. To avoid damage to the unit, connect properly.

**Tip**

- There is a difference in the definition of the internal wiring of the contacts (see below).

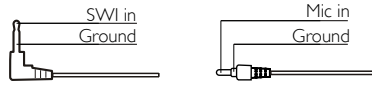

## Mount into the dashboard

- If the car does not have an on-board drive or navigation computer, disconnect the negative terminal of the car battery.
- If the car battery is not disconnected, to avoid short-circuit, make sure that the bare wires do not touch each other.

- 1 Make sure that the car dashboard opening is within these measurements:

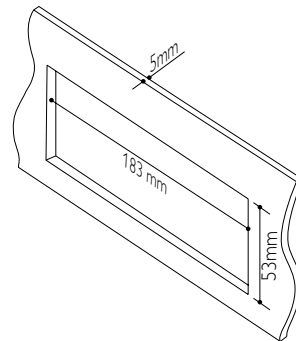

- 2 Remove the mounting sleeve with the supplied disassembly tools.

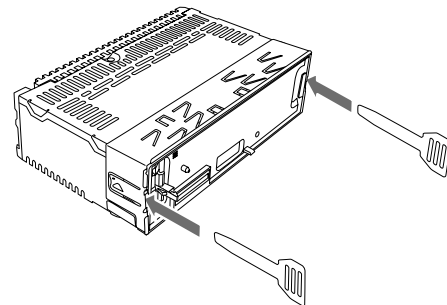

- 3 Install the sleeve into the dashboard and bend the tabs outward to fix the sleeve.

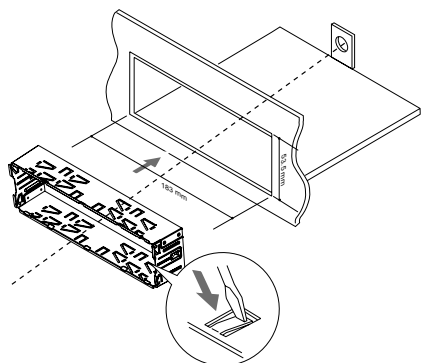

- 4 Slide the unit into the dashboard until you hear a "click".

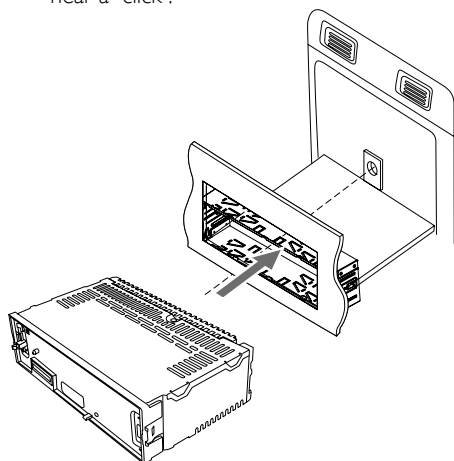

- 5 Attach the trim plate.

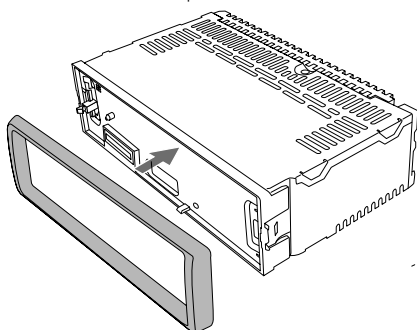

- 6 Reconnect the negative terminal of the car battery.

## Attach the front panel

- 1 Insert the notch on the front panel to the chassis on the main unit.

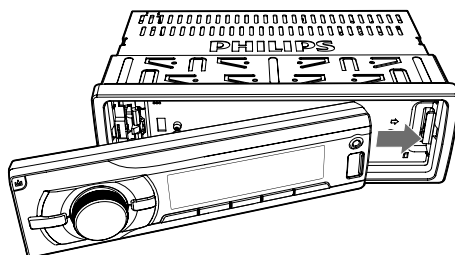

- 2 Press the left end of the front panel inwards until it is securely locked with a "click".

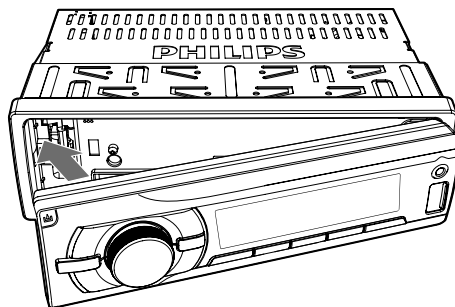

## Detach the front panel

### Note

- Before you detach the front panel, make sure that the system is turned off.

- 1 Press  to release the front panel.  
2 Pull the front panel outwards to remove it.

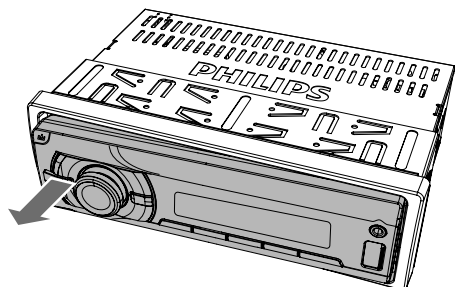

## 4 Get started

---

### For the first time use

- 1 Press **⊙** to turn on the system.  
↳ **[PHILIPS]** is displayed and then **[SELECT OPERATING REGION]** (select a radio region) scrolls.
- 2 When one of the following options is displayed, rotate **⊙** to select a radio region that matches your location.
  - **[AREA EUROPE]** (Western Europe)
  - **[AREA ASIA]** (Asia Pacific)
  - **[AREA MID--EAST]** (Middle East)
  - **[AREA AUST]** (Australia)
  - **[AREA USA]** (United States)
  - **[AREA LATIN]** (Latin America)
  - **[AREA JAPAN]** (Japan)
- 3 Press **⊙** to confirm.  
↳ The system switches to radio mode automatically.
  - To turn off the system, press and hold **⊙** until the screen backlight is off.

---

### Set the time format

- 1 Press and hold **⊙** to access the system menu.
- 2 Press **▲** / **▼** repeatedly until **[CLK 24H]** or **[CLK 12H]** is displayed.
- 3 Rotate **⊙** to select **[CLK 24H]** or **[CLK 12H]**.
  - **[CLK 24H]**: 24-hour time format
  - **[CLK 12H]**: 12-hour time format

---

### Set the clock

- 1 Press and hold **⊙** to access the system menu.
- 2 Press **▲** / **▼** repeatedly until **[CLK]** is displayed with time digits blinking.
- 3 Rotate **⊙** anti-clockwise to set the hour.
- 4 Rotate **⊙** clockwise to set the minute.

---

### Display the clock

Press and hold **⊙** / **DISP** until **[CLK]** and the set clock are displayed.

- To exit the clock display, press any button or rotate **⊙**.

---

### Select a source

Press **AS/SOURCE** repeatedly to select a source.

- **[RADIO]**: Listen to FM/AM radio.
- **[DAB/DAB+]**: Listen to Digital Audio Broadcasting
- **[AUDIO IN]**: Listen to the audio input through the **AUDIO IN** socket.
- **[USB PLAY]**: When a USB storage device is connected and recognized, you can select this source to play audio files that are stored on it.
- **[BT AUDIO]**: Listen to the audio streamed from a connected Bluetooth device.





---

### Select a listening zone

- 1 Press and hold **▲** until one of the following options is displayed.
  - **[ALL]**: For all passengers
  - **[FRONT-L]**: For the front-left seat only
  - **[FRONT-R]**: For the front-right seat only
  - **[FRONT]**: For front passengers only
- 2 Press **▲** / **▼** repeatedly to select a listening zone.



## Mute the button beep

The beep sound of buttons is enabled by default.

- 1 Press and hold  to access the system menu.
- 2 Press  /  repeatedly until **[BEEP ON]** or **[BEEP OFF]** is displayed.
  - **[BEEP ON]**: Enable the beep sound of buttons.
  - **[BEEP OFF]**: Mute the beep sound of buttons.
- 3 Rotate  to change the setting.

## 5 Listen to radio

### Switch to radio mode

- 1 Press **AS/SOURCE** repeatedly to switch the source to **[RADIO]**.
- 2 Press  /  repeatedly to select a band.



#### Tip

- The TAC8338 device is equipped with the backup memory for power disconnection.





### Select a tuner region

You can select a radio region that matches your location.

- 1 Press and hold  to access the system menu.
- 2 Press  /  repeatedly until one of the following options is displayed.
  - **[AREA EUROPE]** (Western Europe)
  - **[AREA ASIA]** (Asia Pacific)
  - **[AREA MID--EAST]** (Middle East)
  - **[AREA AUST]** (Australia)
  - **[AREA USA]** (United States)
  - **[AREA LATIN]** (Latin America)
  - **[AREA JAPAN]** (Japan)
- 3 Rotate  to select a region.

### Select a tuner sensitivity

To search for radio stations with strong signals only or more radio stations, you can change the tuner sensitivity.

- 1 Press and hold  to access the system menu.
- 2 Press  /  repeatedly until **[LOCAL ON]** or **[LOCAL OFF]** is displayed.
- 3 Rotate  to select a setting.
  - **[LOCAL ON]**: Search for radio stations with strong signals only.
  - **[LOCAL OFF]**: Search for radio stations with strong and weak signals.

---

## Search for a radio station

---

### Search for a radio station automatically

Press **◀** or **▶** to search for the previous or next radio station with strong signals.

---

### Search for a radio station manually

- 1 Press and hold **◀** or **▶** until **[M]** blinks.
- 2 Press **◀** or **▶** repeatedly until the target frequency is displayed.

---

## Store radio stations in memory



#### Note

- You can store a maximum of six stations in each band.

---

### Store radio stations automatically

- 1 Press **▲** / **▼** repeatedly to select a band.
- 2 Press and hold **AS/SOURCE** until **[STORE---**] is displayed.
  - ↳ After the search is complete, the first stored radio station is broadcast automatically.
  - To select a stored radio station, press **1**, **2**, **3**, **4**, **5**, or **6**.

---

### Store radio stations manually

- 1 Press **▲** / **▼** repeatedly to select a tuner band.
- 2 Tune to the radio station that you want to store.

- 3 Press and hold **1**, **2**, **3**, **4**, **5**, or **6** to store the radio station at the selected channel.
  - To select a stored radio station, press **1**, **2**, **3**, **4**, **5**, or **6**.

---

## Play with RDS

The RDS (Radio Data System) function operates only in areas with FM stations broadcasting RDS signals. If you tune to an RDS station, the station name is displayed.

---

### Enable the RDS function



#### Note

- The RDS function is enabled by default.
- Only when the RDS function is enabled, RDS related settings can be accessed.

- 1 Press and hold **≡** to access the system menu.
- 2 Press **▲** / **▼** repeatedly until **[RDS ON]** or **[RDS OFF]** is displayed.
- 3 Rotate **⊙** to select **[RDS ON]**.
  - ↳ The RDS function is enabled.
  - To disable the RDS function, rotate **⊙** to select **[RDS OFF]**.

---

### Select a program type





Before tuning to RDS stations, you can select a program type to search for programs of the selected category only.

- 1 Press and hold **≡** to access the system menu.
- 2 Press **▲** / **▼** repeatedly until **[PTY]** is displayed.
- 3 Press **⊙** to access the list of program types.
- 4 Rotate **⊙** to select a program type, and then press **⊙** to confirm.

Item	Program type	Description
1	NEWS	News services
2	AFFAIRS	Politics and current affairs
3	INFO	Special information programs
4	SPORT	Sports
5	EDUCATE	Education and advanced training
6	DRAMA	Radio plays and literature
7	CULTURE	Culture, religion and society
8	SCIENCE	Science
9	VARIED	Entertainment programs
10	POP M	Pop music
11	ROCK M	Rock music
12	EASY M	Light music
13	LIGHT M	Light classical music
14	CLASSICS	Classical music
15	OTHER M	Special music programs
16	WEATHER	Weather
17	FINANCE	Finance
18	CHILDREN	Children's programs
19	SOCIAL	Social Affairs
20	RELIGION	Religion
21	PHONE IN	Phone In
22	TRAVEL	Travel
23	LEISURE	Leisure
24	JAZZ	Jazz Music
25	COUNTRY	Country Music
26	NATION M	National Music
27	OLDIES	Oldies Music
28	FOLK M	Folk Music
29	DOCUMENT	Documentary
30	TEST	Alarm Test
31	ALARM	Alarm





## Use alternate frequencies

If the signal of an RDS station is poor, enable the AF (Alternate Frequency) function to search for another station that broadcasts the same program.

- 1 Press and hold  to access the system menu.
- 2 Press  /  repeatedly until **[AF ON]** or **[AF OFF]** is displayed.
- 3 Rotate  to select a setting.
  - **[AF ON]**: Enable the AF function.
  - **[AF OFF]**: Disable the AF function.





## Set the region for AF tuning

You can set the region for AF tuning.

- 1 Press and hold  to access the system menu.
- 2 Press  /  repeatedly until **[REG ON]** or **[REG OFF]** is displayed.
- 3 Rotate  to select a setting.
  - **[REG ON]**: Only RDS stations in current region can be tuned to automatically.
  - **[REG OFF]**: All RDS stations can be tuned to automatically.

## Receive traffic announcement

If you want to receive traffic announcement, enable the TA (Traffic Announcement) function.

- 1 Press and hold  to access the system menu.
- 2 Press  /  repeatedly until **[TA ON]** or **[TA OFF]** is displayed.
- 3 Rotate  to select a setting.
  - **[TA ON]**: When a traffic announcement is on air, the system automatically switches to the tuner mode and begins to broadcast the traffic announcement. When the traffic announcement is over, the system returns to the previous mode.
  - **[TA OFF]**: Traffic announcement does not cut in.







### Tip

- When a traffic announcement cuts in, you can press  to switch the system to the previous mode.

---

## Synchronize the system clock

You can synchronize the system clock with an RDS station that transmits time signals.

- 1 Press and hold  to access the system menu.
- 2 Press  /  repeatedly until [CT ON] or [CT OFF] is displayed.
- 3 Rotate  to select a setting.
  - [CT ON]: Synchronize the system clock with the RDS station automatically.
  - [CT OFF]: The automatic clock synchronization with RDS station is disabled.



### Tip

- The accuracy of time depends on the RDS station that transmits time signals.

---

## Listen to Digital Audio Broadcasts (DAB)

Digital Audio Broadcasting (DAB), is a way of broadcasting radio digitally through a network of transmitters. It provides you with more choice, better sound quality and more information.

**For the first time** when DAB mode is switched on.

- 1 Press **AS/SOURCE** repeatedly to switch the source to [DAB/DAB+.]
  - ↳ The system performs auto scan.
  - ↳ All the available DAB stations is stored.
  - ↳ The radio tunes to the first available station.



### Tip

- If there is no DAB coverage currently available, or DAB signal is too weak in your area, no DAB station will be found, and message like "No Station Found, Scan Again" displays.

---

## Tune to DAB radio station manually

- 1 Under DAB mode, press and hold  to enter manual seek mode.





### Tip

- New stations and services will be added in the DAB broadcast. To make new DAB stations and services available on your car audio, scan on a regular base.

---

## Program DAB radio stations manually

You can program a maximum of 18 preset DAB radio stations.

- 1 Tune to a DAB station.
- 2 Press  /  repeatedly to select a tuner band.
  - For preset 1 to preset 6, press and hold button **1** to **6** to store the corresponding station.



### Note

- If a DAB station is already stored under a preset location, new DAB station assigned to this location will overwrite the old DAB station.
- DAB station presets will not overwrite FM presets.

## Tune to a preset station

- 1 Press button **1** to **6** to select the preset number.

### Note

- If the Scanned/Preset DAB station signal is not available at particular time/region, [No] is displayed.

## Display DAB information

On the display of DAB broadcasting, the first line shows station name, and the second line shows the service information for the current station. 6 types of service information are available.

- 1 Tune to a DAB station.
- 2 Press **⊙** / **DISP** repeatedly to scroll through the display information (if available).
  - Multiplex name: Displays the name of the DAB multiplex in which the current station is broadcast.
  - Multiplex info: Displays the channel and frequency of the current DAB multiplex.
  - Program type: Describes the content of the current DAB station.
  - Scrolling text: Information broadcast by most DAB stations (may include song titles, news, etc)
  - Signal Strength: Displays a meter illustrating the strength of the DAB signal 0-100.
  - Signal Quality: Display DAB signal quality, from 0 to 100.

## Antenna Power Supply 12V On/Off

- 1 Under DAB mode, press and hold **⏏** to access the system menu.
- 2 Press **▲** / **▼** repeatedly until **[12V ON]** or **[12V OFF]** displays.
- 3 Rotate **⊙** to select an option.
  - **[12V ON]** : Disable Antenna power supply (12V)
  - **[12V OFF]** : Enable Antenna power supply (12V)

## Erase the DAB station list

- 1 Under DAB mode, press and hold **⏏** to access the system menu.
- 2 Press **▲** / **▼** repeatedly until **[PRUNE]** or **[12V OFF]** displays.
  - To remove stations from the list of scanned stations, press **⊙**
  - To exit the system menu, press **⏏**

## 6 Play from a storage device

This system can play .mp3 files that are copied onto a compatible storage device.

### Note

- Philips does not guarantee compatibility with all storage devices.
- NTFS (New Technology File System) file system is not supported.

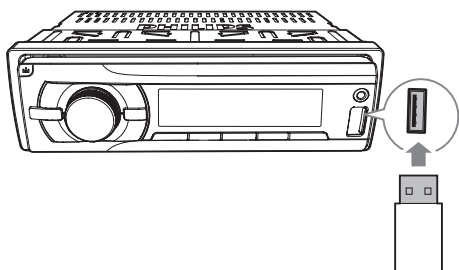

- 1 Connect a compatible USB storage device.
- 2 Press **AS/SOURCE** repeatedly to switch the source.
  - **[USB PLAY]**: For a USB storage device that is connected to the USB socket on the front panel.
- 3 If the play does not start, press **▶||6**.



## Control play

Button	Function
<b>▲ / ▼</b> <small>ZONE</small>	Press repeatedly to select a folder.
<b>▶  6</b>	Pause or resume play.
<b>◀◀ / ▶▶</b>	Press to play the previous or next track.
<b>◀◀◀ / ▶▶▶</b>	Press and hold to rewind a track or search forward fast.
<b>⊕ / DISP</b>	Press repeatedly to display available information about the current track.
<b>3 REP</b>	Press repeatedly to select a repeat mode: <ul style="list-style-type: none"> <li>• <b>[RPT TRK]</b>: repeat the current track,</li> <li>• <b>[RPT FLD]</b>: repeat all tracks in the current folder, or</li> <li>• <b>[RPT ALL]</b>: repeat all tracks in the storage device.</li> </ul>
<b>SHUF 4</b>	Press repeatedly to select a play mode: <ul style="list-style-type: none"> <li>• <b>[RDM ALL]</b>: play all tracks randomly,</li> <li>• <b>[RDM FLD]</b>: play tracks in the current folder randomly, or</li> <li>• <b>[RDM OFF]</b>: play all tracks in the storage device in sequence.</li> </ul>



## Switch tracks

During play, you can switch tracks or folders quickly.

### Switch tracks directly

- 1 Press **1**  to access the track list.  
↳ The file name of current track scrolls.
- 2 Rotate **0**  to toggle through tracks.
- 3 Press **0**  to play the selected track.

### Switch folders for a track

- 1 Press **2**  to access the folder list.  
↳ The name of current folder scrolls.
- 2 Rotate **0**  to toggle through folders.
- 3 Press **0**  to select the folder.  
↳ The system starts playing the first track under the folder.

## 7 Use Bluetooth devices

With this car audio system, you can listen to audio from a player or make a call through Bluetooth.

### Connect a device



#### Note





- Philips does not guarantee the compatibility with all Bluetooth devices.
- Before pairing a device with this system, read its user manual for Bluetooth compatibility.
- Make sure that Bluetooth function is enabled on your device, and your device is set as visible to all other Bluetooth devices.
- At one time, you can connect only one Bluetooth device to this system.
- The operational range between this system and a Bluetooth device is approximately 3 meters (9 feet).
- Any obstacle between this system and a Bluetooth device can reduce the operational range.
- Keep away from any other electronic device that may cause interference.

On your device, follow the steps below.

- 1 Search for Bluetooth devices.
- 2 In the device list, select **TAC8338**.
  - ↳ If the connection succeeds, **[CONNECTED]** /device name are scrolls and **0** is displayed on the LCD screen of this system.
  - ↳ If the connection fails, **[FAILED]** is displayed on the LCD screen of this system.
    - If a password is required, enter **0000**, and then confirm the password entry. For some devices, you need to enable or permit the connection with TAC8338 after successful pairing.

---

## Disconnect a device

- 1 Press and hold  to access the system menu.
- 2 Press  /  repeatedly until **[DIS--CON]** is displayed.
- 3 Press :
  - ↳ **[WAIT]** is displayed with -, --, and --- blinking alternately until **[DISCONNECTED]** scrolls.







### Tip

- You can also complete the disconnection on your device.

---

## Reconnect a device

Some Bluetooth devices support the automatic reconnection with a paired Bluetooth device. If your device does not support automatic reconnection, reconnect it with this system manually.

- 1 Press and hold  to access the system menu.
- 2 Press  /  repeatedly until **[RE-CON]** is displayed.
- 3 Press :
  - ↳ **[WAIT]** is displayed with -, --, and --- blinking alternately until **[CONNECTED]** scrolls or **[FAILED]** appears.
  - ↳ If **[CONNECTED]** scrolls, this system is reconnected to the last connected device.





### Tip

- You can also complete the reconnection on your device.

---

## Play audio from a Bluetooth device

If the connected Bluetooth device supports Advanced Audio Distribution Profile (A2DP), you can listen to tracks that are stored on the device through the system. If the device also supports Audio Video Remote Control Profile (AVRCP) profile, you can control play on the system.

- 1 Play a track on the connected device.
- 2 Press **SOURCE** repeatedly to switch the source to **[BT AUDIO]**.
  - ↳ Play starts automatically.
    - To pause or resume play, press  6.
    - To skip to the previous or next track, press  / .



### Note

- If the connected device does not support the AVRCP profile, control play on the connected device.

---

## Make a call



### Note

- Keep the Bluetooth connection active between the system and your mobile phone.

---



## Call a number

On your mobile phone, call a number.

- ↳ **[CALLING]** is displayed.

---

## Redial the last called number

- 1 When it is not in a call, press .
  - ↳ **[REDIAL]** is displayed.
- 2 Press  to start calling.

### Pick up an incoming call

When the system receives an incoming call, the phone number or **[PHONE IN]** is displayed. Press  $\mathbb{C}$  to answer the call.

### Reject an incoming call

Press and hold  until **[END]** is displayed.

### End a call

To end an on-going call, press .

### Transfer a call to mobile phone

By default, the voice comes from the loudspeakers during a call.

- 1 Press and hold  $\mathbb{C}$  until **[TRANSFER]** is displayed.
  - ↳ The loudspeakers are muted, and the voice comes from your mobile phone only.
- 2 Take up your mobile phone for the conversation.

## 8 Listen to an external player

You can use the system to amplify the audio input from an external player, for example, MP3 player.

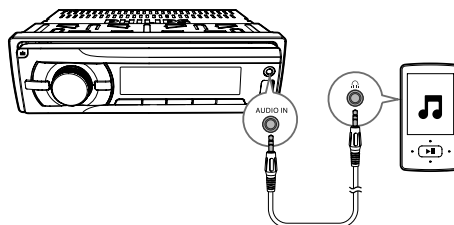

- 1 Press **AS/SOURCE** repeatedly to switch the source to **[AUDIO IN]**.
- 2 Connect an audio input cable with a 3.5 mm connector on both ends between
  - the **AUDIO IN** socket on the front panel, and
  - the audio output socket (usually the headphone socket) on the external player.
- 3 Play audio on the external player.

## 9 Charge your USB device

You can charge your USB device, for example, smart phone, with this product.



### Note

- The output voltage through the USB socket is 5 V with output current 1.0 A.

Connect your USB device to this product with USB cable. Once the USB device is connected and recognized, it begins to charge automatically.

## 10 Adjust sound

The following operations are applicable to all supported media.

Button	Function
	Rotate to increase or decrease the volume level.
	Press to mute the speakers or release them from mute status.
<b>MAX SOUND</b>	Press to enable or disable the <b>MAX Sound</b> feature.
<b>DBB</b>	Press to enable or disable the Dynamic Bass Boost (DBB) effect.
<small>EQ AUDIO</small>	Press repeatedly to select a sound equalizer:
<small>EQ AUDIO</small>	<ol style="list-style-type: none"><li>1 Press and hold to activate the setup of customized sound equalizer.</li><li>2 Press repeatedly to select an option: <b>[SUBW]</b> (subwoofer), <b>[BAS]</b> (bass), <b>[TRE]</b> (treble), <b>[BAL]</b> (balance), <b>[FAD]</b> (fader).</li><li>3 Rotate  to adjust the setting.</li></ol>

## 11 Adjust system settings

- 1 Press **MENU** to access system settings.
- 2 Press **UP** or **DOWN** repeatedly until one of the following settings scrolls.
  - **[BEEP]**, **[DIM]**, or **[DANCE]**
- 3 Rotate **OK** to change the setting.

<b>[BEEP]</b>	<b>[BEEP ON]</b>	Enable the beep sound of buttons.
	<b>[BEEP OFF]</b>	Disable the beep sound of buttons.
<b>[DIM]</b>	<b>[DIMMER HIGH]</b>	Increase the brightness level of the screen.
	<b>[DIMMER LOW]</b>	Decrease the brightness level of the screen.
<b>[DANCE]</b>	<b>[DANCE ON]</b>	Enable the spectrum on the LCD display.
	<b>[DANCE OFF]</b>	Disable the spectrum on the LCD display.

## 12 Additional information

### Reset the system

If the system works abnormally, reset the system to factory default settings.

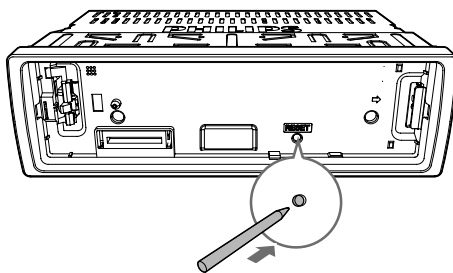

- 1 Detach the front panel.
- 2 Press the **RESET** button with the tip of a ball-point pen or toothpick.
  - ↳ All settings are reset to factory default.

### Replace the fuse

If there is no power, check the fuse and replace it if it is damaged.

- 1 Check the electric connection.
- 2 Remove the damaged fuse from the rear panel.
- 3 Insert a new fuse with the same specifications (15 A).

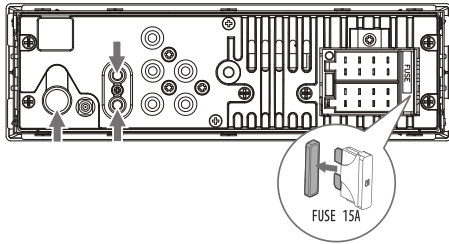

### Note

- If the fuse gets damaged immediately after it is replaced, an internal malfunction may occur. In such case, consult your local retailer.

## 13 Product information

### Note

- Product information is subject to change without prior notice.

## Product Information

### General

Power supply	12 V DC (11 V - 16 V), negative ground
Fuse	15 A
Suitable speaker impedance	4 - 8 $\Omega$
Maximum power output	50 W $\times$ 4
Continuous power output	22 W $\times$ 4 RMS (4 $\Omega$ 10% T.H.D.)
Pre-Amp output voltage	2.5 V
Audio-in level	$\geq$ 500 mV
Dimensions (W $\times$ H $\times$ D)	188 $\times$ 58 $\times$ 110 mm
Weight - main unit	0.63 kg

### Radio

Frequency range - FM	87.5 - 108.0 MHz (100KHz per step in auto search and 50KHz per step in manual search)
Usable sensitivity - FM (S/N = 20 dB)	8 $\mu$ V
Frequency range - AM(MW)	522 - 1620 KHz (9 KHz) 530 - 1710 KHz (10 KHz)
Usable sensitivity - AM(MW) (S/N = 20 dB)	30 $\mu$ V



## DAB Tuner

Frequency range	174 - 240 MHz
Sensitivity	-100dBm(Band III)
Selectivity	40dB

## Bluetooth

Output power	Class 2
Frequency band	2.4000 GHz - 2.4835 GHz ISM Band
Range	3 meters (free space)
Standard	Bluetooth 2.0 specification



### Tip

- Backup memory for power disconnection (TAC8338 only)

# 14 Troubleshooting



## Warning

- Never remove the casing of this product.

To keep the warranty valid, never try to repair the product yourself.

If you encounter problems when using this device, check the following points before requesting service. If the problem remains unsolved, go to the Philips Web page ([www.philips.com/support](http://www.philips.com/support)). When you contact the Consumer Care, make sure that the product is nearby and the model number and serial number are available.

## General

### No power or no sound

- The power supply from car battery is cut off, or the car battery runs out of energy. Power the system with car battery.
- Car engine is not on. Turn the car engine on.
- Cable is not correctly connected. Check connections.
- The fuse is burnt. Replace the fuse.
- Volume is too low. Adjust volume.
- If the above solutions cannot help, press the **RESET** button.
- Make sure that the current track is in a compatible format.

### Noise during broadcast

- Signals are too weak. Select other stations with stronger signals.
- Check the connection of the car antenna.
- Change the broadcast setting from stereo to mono.

### Preset stations are erased.

- Battery cable is not correctly connected. Connect the battery cable to the terminal that is always live.

### Display shows ERR-12.

- Data error. Check the USB storage device

---

## About the Bluetooth device

### Music playback is unavailable on the system even after successful Bluetooth connection.

- The device cannot be used with the system to play music.

### The audio quality is poor after connection with a Bluetooth-enabled device.

- The Bluetooth reception is poor. Move the device closer to the system or remove any obstacle between the device and the system.

### Cannot connect with the system.

- The device does not support the profiles required for the system.
- The Bluetooth function of the device is not enabled. Refer to the user manual of the device to find out how to enable the function.
- The system is not in the pairing mode.
- The system is already connected with another Bluetooth-enabled device. Disconnect that device or all other connected devices and then try again.

### The paired mobile phone connects and disconnects constantly.

- The Bluetooth reception is poor. Move the mobile phone closer to the system or remove any obstacle between the mobile phone and the system.
- Some mobile phones may connect and disconnect constantly when you make or end calls. This does not indicate any malfunction of the system.
- For some mobile phones, the Bluetooth connection may be deactivated automatically as a power-saving feature. This does not indicate any malfunction of the system.

# 15 Notice

Any changes or modifications made to this device that are not expressly approved by Philips may void the user's authority to operate the equipment.

---

## Care of the environment

### Disposal of your old product



Your product is designed and manufactured with high quality materials and components, which can be recycled and reused.



This symbol on a product means that the product is covered by European Directive 2012/19/EU. Inform yourself about the local separate collection system for electrical and electronic products. Follow local rules and never dispose of the product with normal household waste. Correct disposal of old products helps prevent negative consequences for the environment and human health.

### Environmental information

All unnecessary packaging has been omitted. We have tried to make the packaging easy to separate into three materials: cardboard (box), polystyrene foam (buffer) and polyethylene (bags, protective foam sheet.) Your system consists of materials which can be recycled and reused if disassembled by a specialized company. Please observe the local regulations regarding the disposal of packaging materials, exhausted batteries and old equipment.

---

## Trademark notice

The Bluetooth® word mark and logos are registered trademarks owned by Bluetooth SIG, Inc. and any use of such marks by Philips is under license. Other trademarks and trade names are those of their respective owners.

---

## Copyright

Philips and the Philips Shield Emblem are registered trademarks of Koninklijke Philips N.V. and are used under license. This product has been manufactured by and is sold under the responsibility of MMD Hong Kong Holding Limited, or one of its affiliates, and MMD Hong Kong Holding Limited, is the warrantor in relation to this product.

Specifications are subject to change without notice. Philips reserves the right to change products at any time without being obliged to adjust earlier supplies accordingly.

---

## Declaration

Hereby, MMD Hong Kong Holding Limited declares that this product is in compliance with the essential requirements and other relevant provisions of Directive 2014/53/EU. You can find the Declaration of Conformity on [www.p4c.philips.com](http://www.p4c.philips.com)



# Inhaltsangabe

<b>1</b>	<b>Sicherheit</b>	28
<b>2</b>	<b>Ihr Auto-Audiosystem</b>	29
	Einführung	29
	Lieferumfang	29
	Übersicht über das System	30
<b>3</b>	<b>Installieren des Auto-Audiosystems</b>	33
	Anschließen der Kabel	33
	Montage im Armaturenbrett	34
	Befestigen des Bedienfelds	36
<b>4</b>	<b>Erste Schritte</b>	37
	Wenn Sie das Gerät zum ersten Mal einschalten	37
	Einstellen des Zeitformats	37
	Einstellen der Uhr	37
	Auswählen einer Quelle	37
	Auswählen einer Hörzone	38
	Stummschalten der Tastentöne	38
<b>5</b>	<b>Empfangen von Radiosendern</b>	38
	Wechseln zum Radiomodus	38
	Auswählen des Radiogebiets	38
	Auswählen der Tunerempfindlichkeit	39
	Suchen nach einem Radiosender	39
	Speichern von Radiosendern im Speicher	39
	Wiedergabe mit RDS	40
	Hören Sie digitale Audiosendungen (DAB)	42
<b>6</b>	<b>Wiedergabe von einem Speichergerät</b>	44
	Wiedergabesteuerung	44
	Wechseln zwischen Titeln	45
<b>7</b>	<b>Verwenden von Bluetooth-Geräten</b>	45
	Verbinden eines Geräts	45
	Audiowiedergabe von einem Bluetooth-Gerät	46
	Tätigen eines Anrufs	46
<b>8</b>	<b>Wiedergabe von einem externen Player</b>	47
<b>9</b>	<b>Aufladen Ihres USB-Geräts</b>	48
<b>10</b>	<b>Anpassen von Toneinstellungen</b>	48
<b>11</b>	<b>Anpassen der Systemeinstellungen</b>	49
<b>12</b>	<b>Zusätzliche Informationen</b>	49
	Zurücksetzen des Systems	49
	Auswechseln der Sicherung	49
<b>13</b>	<b>Produktinformationen</b>	50
	Produktinformationen	50
<b>14</b>	<b>Fehlerbehebung</b>	51
	Allgemein	51
	Informationen zu Bluetooth-Geräten	52
<b>15</b>	<b>Hinweis</b>	53
	Umweltschutz	53
	Markenhinweis	53
	Copyright	53
	Declaration	53

# 1 Sicherheit

Lesen Sie sich die gesamte Anleitung durch, bevor Sie dieses Gerät verwenden. Wenn Sie sich bei der Verwendung nicht an die folgenden Hinweise halten, erlischt Ihre Garantie.

- Modifikationen des Produkts können zu gefährlichen Strahlenbelastungen hinsichtlich der EMV oder zu anderen Sicherheitsrisiken führen.
- Dieses Gerät dient nur für den Betrieb mit negativer Masse (Erdung) bei 12 V DC.
- Um ein sicheres Fahren zu gewährleisten, stellen Sie die Lautstärke auf eine sichere und angenehme Höhe ein.
- Unpassende Sicherungen können Schaden oder Feuer verursachen. Wenn Sie die Sicherung wechseln müssen, konsultieren Sie einen Fachmann.
- Verwenden Sie ausschließlich den mitgelieferten Montagebausatz, um eine sichere Befestigung zu gewährleisten.
- Um Kurzschlüsse zu vermeiden, darf das Gerät nicht Regen oder Wasser ausgesetzt werden.
- Es dürfen keine Flüssigkeiten an das Gerät gelangen.
- Auf das Gerät dürfen keine möglichen Gefahrenquellen gestellt werden (z. B. mit einer Flüssigkeit gefüllte Gegenstände, brennende Kerzen).
- Führen Sie keine Gegenstände in die Lüftungsschlitze oder andere Öffnungen des Geräts ein.
- Reinigen Sie das Gerät mit einem weichen, feuchten Tuch. Verwenden Sie dabei keine Substanzen wie Alkohol, Chemikalien oder Haushaltsreiniger für das Gerät.

## 2 Ihr Auto-Audiosystem

Herzlichen Glückwunsch zu Ihrem Kauf und willkommen bei Philips! Um die Unterstützung von Philips optimal nutzen zu können, sollten Sie Ihr Produkt unter [www.philips.com/welcome](http://www.philips.com/welcome) registrieren.

### Einführung

Mit diesem System können Sie Folgendes tun:

- Audioinhalte von USB-Speichergeräten, einer und anderen, externen Playern sowie von Bluetooth-Geräten wiedergeben.
- Radiosender hören.

Sie können die Tonwiedergabe mit diesen Soundeffekten verbessern:

- Dynamic Bass Boost (DBB)
- Digital Sound Control (DSC)

Wiedergabefähige Medien:

- USB-Speichergerät
  - Kompatibilität: USB 2.0, USB 1.1
  - Unterstützte Klassen: MSC (Mass Storage Class; Massenspeicherklasse)
  - Maximale Speicherkapazität: 32 GB
- MP3-Dateien
  - Dateisystem: FAT16, FAT32
  - Max. Anzahl an Ordnern: 99
  - Max. Anzahl an Titeln/Dateien: 999
  - Maximale Verzeichnisebene: 8
  - Abtastfrequenzen: 32 KHz, 44,1 KHz, 48 KHz
  - Bitraten: 8 bis 320 kBit/s und variable Bitraten
  - ID3-Tag (Version 2.0 oder höher)
  - **Unterstützte Dateien:**  
AAC-, WAV- und PCM-Dateien

### Lieferumfang

Prüfen Sie zunächst, ob die folgenden Teile im Lieferumfang enthalten sind:

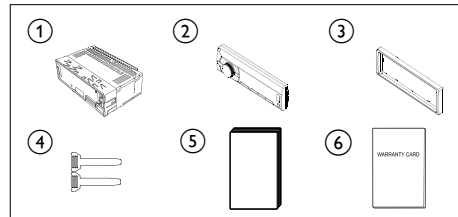

Deutsch

- ① Hauptgerät (mit Rahmen)
- ② Bedienfeld
- ③ Abdeckung
- ④ 2 Werkzeuge zum Auseinanderbauen
- ⑤ Bedienungsanleitung
- ⑥ Garantiekarte

## Übersicht über das System

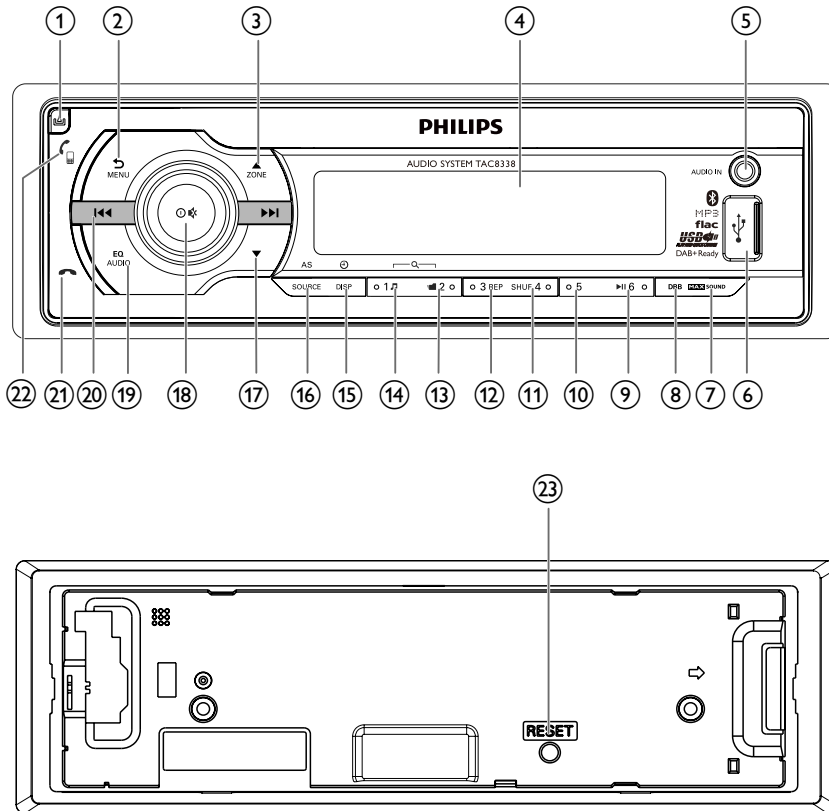

- ①
    - Entriegeln des Bedienfelds
  - ②
    - Drücken, um zum vorherigen Menü zurückzukehren
    - Gedrückt halten, um das Systemmenü zu öffnen
  - ③
    - Drücken, um bei MP3-Titeln auf einem Speichermedium den vorherigen Ordner auszuwählen
    - Im Radiomodus drücken, um einen Frequenzbereich auszuwählen
  - ④ **LCD-Bildschirm**
  - ⑤ **AUDIO IN**
    - Mit der Audio-Ausgangsbuchse (normalerweise die Kopfhörerbuchse) eines externen Geräts verbinden.
  - ⑥
    - Anschließen eines USB-Speichergeräts
  - ⑦ **MAX SOUND**
    - Drücken, um die Funktion **MAX Sound** zu aktivieren oder deaktivieren
- Gedrückt halten, um die Auswahl der Hörzonen zu aktivieren



- ⑧ **DBB**
- Drücken, um den DBB-Soundeffekt (Dynamic Bass Boost) zu aktivieren oder deaktivieren
- ⑨ **▶ 6**
- Drücken, um die Wiedergabe eines Titels zu starten, anzuhalten oder fortzusetzen
  - Im Radiomodus drücken, um den voreingestellten Radiosender unter Nr. 6 auszuwählen
  - Im Radiomodus gedrückt halten, um den aktuellen Radiosender unter Kanalnr. 6 zu speichern
- ⑩ **5**
- Im Radiomodus drücken, um den voreingestellten Radiosender unter Nr. 5 auszuwählen
  - Im Radiomodus gedrückt halten, um den aktuellen Radiosender unter Kanalnr. 5 zu speichern
- ⑪ **SHUF 4**
- Im Radiomodus drücken, um den voreingestellten Radiosender unter Nr. 4 auszuwählen
  - Im Radiomodus gedrückt halten, um den aktuellen Radiosender unter Kanalnr. 4 zu speichern
  - Für MP3-Titel: Wiederholt drücken, um einen Wiedergabemodus auszuwählen: Wiedergeben aller Titel in zufälliger Reihenfolge (**[RDM ALL]**), Wiedergeben aller Titel im aktuellen Ordner in zufälliger Reihenfolge (**[RDM FLD]**) oder Wiedergeben aller Titel auf dem Speichergerät der Reihe nach (**[RDM OFF]**)
- ⑫ **3 REP**
- Im Radiomodus drücken, um den voreingestellten Radiosender unter Nr. 3 auszuwählen
  - Im Radiomodus gedrückt halten, um den aktuellen Radiosender unter Kanalnr. 3 zu speichern
- Für MP3-Titel: Wiederholt drücken, um einen Wiederholungsmodus auszuwählen: Wiederholen des aktuellen Titels (**[RPT TRK]**), Wiederholen aller Titel im aktuellen Ordner (**[RPT FLD]**) oder Wiederholen aller Titel auf dem Speichergerät (**[RPT ALL]**)
- ⑬ **■ 2**
- Im Radiomodus drücken, um den voreingestellten Radiosender unter Nr. 2 auszuwählen
  - Im Radiomodus gedrückt halten, um den aktuellen Radiosender unter Kanalnr. 2 zu speichern
  - Für MP3-Titel: Drücken, um die Ordnerliste zu öffnen
- ⑭ **1 ♪**
- Im Radiomodus drücken, um den voreingestellten Radiosender unter Nr. 1 auszuwählen
  - Im Radiomodus gedrückt halten, um den aktuellen Radiosender unter Kanalnr. 1 zu speichern
  - Für MP3-Titel: Drücken, um die Titelliste zu öffnen
- ⑮ **⊕ /DSP**
- Wiederholt drücken, um verfügbare Informationen zum aktuellen Titel anzuzeigen.
  - Wiederholt drücken, um verfügbare RDS-Informationen anzuzeigen.
  - Gedrückt halten, um die eingestellte Uhrzeit anzuzeigen.
- ⑯ **AS/SOURCE**
- Wiederholt drücken, um eine Quelle auszuwählen
  - Im Radiomodus gedrückt halten, um die automatische Suche nach Radiosendern zu aktivieren.
- ⑰ **▼**
- Für MP3-Titel: Drücken, um den nächsten Ordner auszuwählen

- Im Radiomodus drücken, um einen Frequenzbereich auszuwählen
- Halten Sie im DAB-Modus gedrückt, um die Liste der DAB-Radiosender anzuzeigen.

**18**  

- Drücken, um das System einzuschalten
- Gedrückt halten, um das System auszuschalten
- Drücken, um die Stummschaltung der Lautsprecher zu aktivieren/deaktivieren.
- Drücken, um die Auswahl einer Option zu bestätigen
- Drehen, um zwischen den Menüoptionen zu wechseln
- Drehen, um die Lautstärke einzustellen

**19**  EQ AUDIO

- Wiederholt drücken, um eine voreingestellte Equalizer-Einstellung auszuwählen.
- Gedrückt Halten, um die Einrichtung von Subwoofer, Bass, Höhen, Balance und Fader zu aktivieren.



**20** 

- Einstellen eines Radiosenders
- Drücken, um zum vorherigen/nächsten Titel zu springen
- Gedrückt halten für einen schnellen Rück- oder Vorlauf innerhalb eines Titels

**21** 

- Drücken, um einen aktuellen Anruf zu beenden
- Gedrückt halten, um einen eingehenden Anruf abzulehnen

**22** 

- Drücken, um einen eingehenden Anruf anzunehmen
- Wenn gerade kein Anruf aktiv ist, drücken Sie die Taste , um die zuletzt gewählte Nummer erneut zu wählen, und drücken Sie dann , um den Anruf einzuleiten.

- Während eines Anrufs gedrückt halten, um den Sprachanruf zwischen dem Telefon und dem Lautsprecher des Autos zu übertragen

**23** **RESET**

- Drücken, um das System auf die Werkseinstellungen zurückzusetzen

# 3 Installieren des Auto-Audiosystems

## ! Achtung

- Verwenden Sie die Steuerelemente nur wie in diesem Benutzerhandbuch angegeben.

Folgen Sie den Anweisungen in diesem Kapitel immer nacheinander.

Diese Anweisungen gelten für eine typische Installation. Wenn für Ihr Auto jedoch andere Anforderungen gelten, nehmen Sie entsprechende Änderungen vor. Wenn Sie Fragen bezüglich der Installationskits haben, konsultieren Sie Ihren Einzelhändler vor Ort.

## ☰ Hinweis

- Dieses System dient nur für den Betrieb mit negativer Masse (Erdung) bei 12 V DC.
- Installieren Sie dieses System immer im Autoarmaturenbrett. Andere Orte können gefährlich sein, da die Rückseite des Systems während des Gebrauchs heiß wird.
- Um Kurzschluss zu vermeiden, stellen Sie vor dem Anschließen sicher, dass die Zündung ausgeschaltet ist.
- Stellen Sie sicher, dass Sie das gelbe und rote Netzkabel erst verbinden, nachdem alle anderen Kabel verbunden wurden.
- Stellen Sie sicher, dass alle losen Kabel mit Isolierband isoliert sind.
- Stellen Sie sicher, dass die Kabel nicht unter Schrauben oder in beweglichen Teilen (z. B. Sitzschiene) eingeklemmt werden.
- Stellen Sie sicher, dass alle Erdungskabel mit einer gemeinsamen Erde verbunden sind.
- Verwenden Sie ausschließlich den mitgelieferten Montagebausatz, um eine sichere Befestigung zu gewährleisten.
- Unpassende Sicherungen können Schaden oder Feuer verursachen. Wenn Sie die Sicherung wechseln müssen, konsultieren Sie einen Fachmann.
- Wenn Sie andere Geräte mit diesem System verbinden, stellen Sie sicher, dass die Nennleistung des Autoschaltkreises höher ist als der gesamte Sicherungswert aller verbundenen Geräte.
- Verbinden Sie Lautsprecherkabel nie mit dem Metallgehäuse oder dem Chassis des Autos.
- Verbinden Sie Lautsprecherkabel nie mit Klebeband miteinander.

## Anschließen der Kabel

### ☰ Hinweis

- Stellen Sie sicher, dass alle losen Kabel mit Isolierband isoliert sind.
- Konsultieren Sie einen Fachmann, um die Drähte wie unten beschrieben anzuschließen.

- 1 Überprüfen Sie die Verdrahtung des Autos sorgfältig, und verbinden Sie dann die Drähte mit den ISO-Steckern.

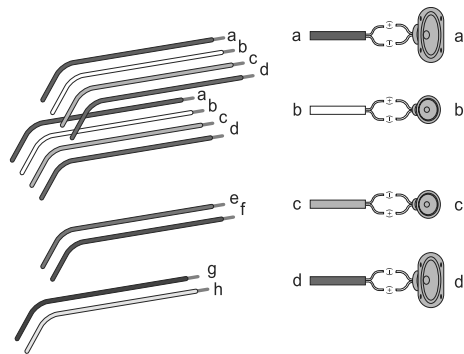

	ISO-Stecker	Verbinden mit
a	Grüner Streifen, schwarzkantiger grüner Streifen	Linker Rücklautsprecher
b	Weißer Streifen, schwarzkantiger weißer Streifen	Linker Frontlautsprecher
c	Grauer Streifen, schwarzkantiger grauer Streifen	Rechter Frontlautsprecher
d	Violetter Streifen, schwarzkantiger violetter Streifen	Rechter Rücklautsprecher
e	Roter Streifen	Zündschlüssel + 12V DC in der Position ON/ACC
f	Blauer Streifen	Steuerungskabel für Motor/elektrisches Antennenrelais

	ISO-Stecker	Verbinden mit
g	Schwarzer Streifen	Erdung
h	Gelber Streifen	An die +12 V-Autobatterie, die immer unter Spannung steht

- 2 Verbinden Sie die Antenne und den Verstärker wie abgebildet (sofern vorhanden).

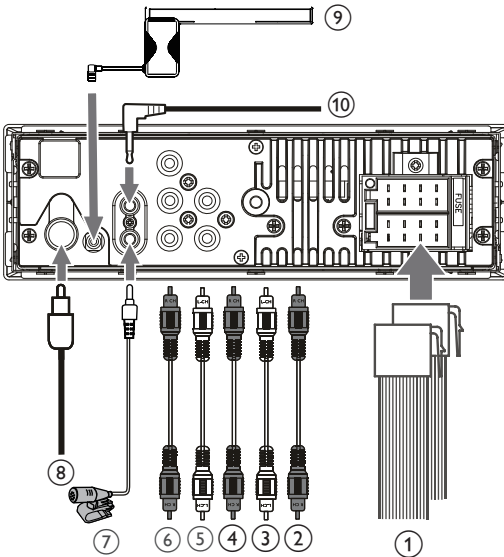

	Buchsen auf der Rückseite	Externe Buchsen oder Anschlüsse
1	Für ISO-Stecker	Wie oben angegeben
2	REAR L	Lautsprecher hinten links
3	REAR R	Lautsprecher hinten rechts
4	FRONT L	Lautsprecher vorne links
5	FRONT R	Lautsprecher vorne rechts
6	SUB-W	Subwoofer-Ausgang
7	MIC Jack	Externes Mikrofon
8	ANTENNA	Antenne
9	DAB Antenna	DAB-Antenne
10	SWI Jack	SWI-Buchse

### Tipp

- Die Polanordnung der ISO-Stecker hängt vom Fahrzeugtyp ab. Um Schaden am Gerät zu vermeiden, verbinden Sie sie ordnungsgemäß.

### Tipp

- Es gibt einen Unterschied in der Definition der internen Beschaltung der Kontakte (siehe unten).

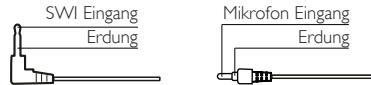

## Montage im Armaturenbrett

- Wenn das Auto nicht über einen integrierten Fahrt- oder Navigationscomputer verfügt, trennen Sie den negativen Anschluss der Autobatterie.
- Wenn die Autobatterie nicht getrennt wird, stellen Sie zur Vermeidung von Kurzschlüssen sicher, dass sich die blanken Drähte nicht berühren.

- 1 Stellen Sie sicher, dass die Öffnung im Armaturenbrett innerhalb der folgenden Maße liegt:

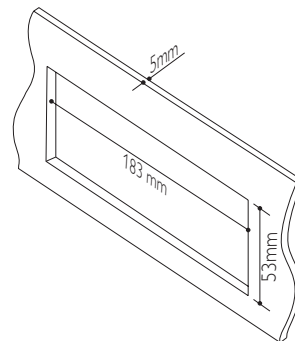

- 2** Entfernen Sie die Montagehalterung mit den enthaltenen Werkzeugen zum Auseinanderbauen.

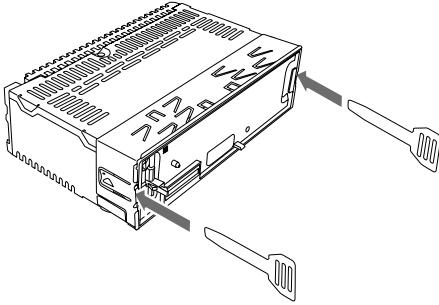

- 3** Setzen Sie die Halterung ins Armaturenbrett ein, und biegen Sie die Laschen nach außen, um die Halterung zu befestigen.

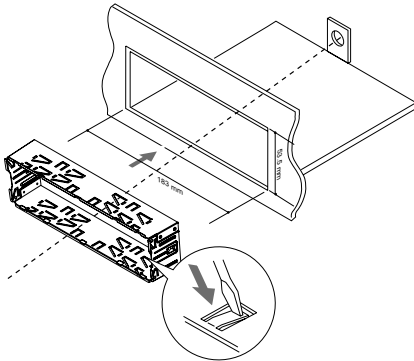

- 4** Schieben Sie das Gerät in das Armaturenbrett, bis es hörbar einrastet.

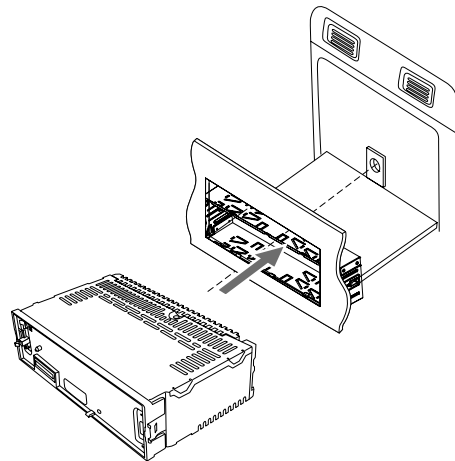

- 5** Befestigen Sie die Abdeckung.

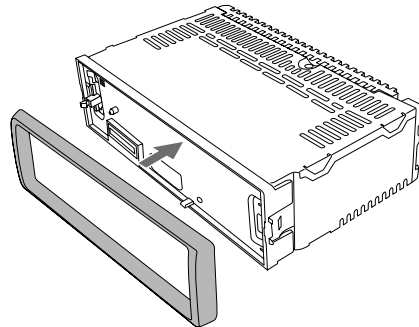

- 6** Schließen Sie den negativen Anschluss der Autobatterie wieder an.

## Befestigen des Bedienfelds

- 1 Setzen Sie die Aussparung am Bedienfeld in den Rahmen des Hauptgeräts ein.

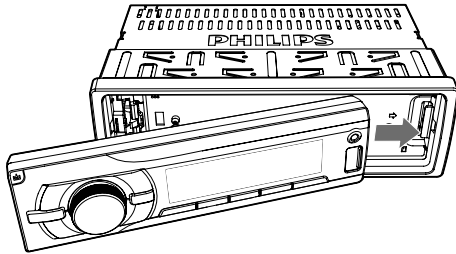

- 2 Drücken Sie die linke Seite des Bedienfelds nach innen, bis dieses einrastet.

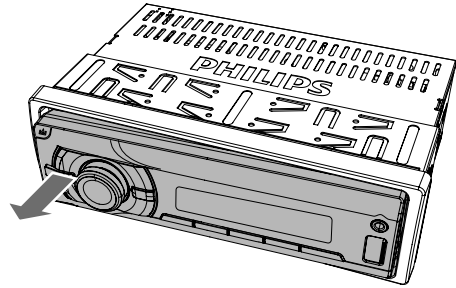
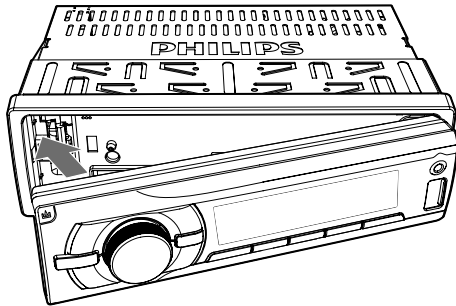

## Abnehmen des Bedienfelds





### Hinweis

- Bevor Sie das Bedienfeld abnehmen, vergewissern Sie sich, dass das System ausgeschaltet ist.





- 1 Drücken Sie , um das Bedienfeld zu entfernen.
- 2 Ziehen Sie das Bedienfeld nach außen, um es zu entfernen.

## 4 Erste Schritte





### Wenn Sie das Gerät zum ersten Mal einschalten

- 1 Drücken Sie , um das System einzuschalten.
  - ↳ Erst wird **[PHILIPS]** und dann **[SELECT OPERATING REGION]** (Radiogebiet auswählen) angezeigt.
- 2 Wenn eine der folgenden Optionen angezeigt wird, drehen Sie , um ein Radiogebiet auszuwählen, das Ihrem Standort entspricht.
  - **[AREA EUROPE]** (Westeuropa)
  - **[AREA ASIA]** (Asien-Pazifik-Raum)
  - **[AREA MID--EAST]** (Naher Osten)
  - **[AREA AUST]** (Australien)
  - **[AREA USA]** (USA)
  - **[AREA LATIN]** (Lateinamerika)
  - **[AREA JAPAN]** (Japan)
- 3 Drücken Sie zur Bestätigung die Taste 
  - ↳ Das System schaltet automatisch in den Radiomodus.
  - Um das System auszuschalten, halten Sie  gedrückt, bis die Hintergrundbeleuchtung erlischt.

### Einstellen des Zeitformats

- 1 Halten Sie  gedrückt, um das Systemmenü zu öffnen.
- 2 Drücken Sie wiederholt die Taste  / , bis **[CLK 24H]** oder **[CLK 12H]** angezeigt wird.
- 3 Drehen Sie , um **[CLK 24H]** oder **[CLK 12H]** auszuwählen.
  - **[CLK 24H]**: 24-Stunden-Format
  - **[CLK 12H]**: 12-Stunden-Format

### Einstellen der Uhr

- 1 Halten Sie  gedrückt, um das Systemmenü zu öffnen.
- 2 Drücken Sie wiederholt die Taste  / , bis **[CLK]** angezeigt wird und die Uhrzeit blinkt.
- 3 Drehen Sie den Drehknopf  gegen den Uhrzeigersinn, um die Stunden einzustellen.
- 4 Drehen Sie den Drehknopf  im Uhrzeigersinn, um die Minuten einzustellen.

### Anzeigen der Uhr

Halten Sie  / **[DISP]** gedrückt, bis **[CLK]** und die eingestellte Uhrzeit angezeigt werden.

- Um die Uhranzeige zu beenden, drücken Sie eine beliebige Taste, oder drehen Sie .



### Auswählen einer Quelle

Drücken Sie wiederholt **AS/SOURCE**, um eine Quelle auszuwählen.

- **[RADIO]**: UKW/MW (AM)-Radio hören
- **[DAB/DAB+]**: Hören Sie digitale Audiosendungen
- **[AUDIO IN]**: Audioübertragung über die Buchse **AUDIO IN** hören
- **[USB PLAY]**: Wenn ein USB-Speichergerät angeschlossen und erkannt wird, können Sie diese Quelle auswählen, um darauf gespeicherte Audiodateien wiederzugeben.
- **[BT AUDIO]**: Hören von Audioinhalten, die von einem verbundenen Bluetooth-Gerät übertragen werden.

---





## Auswählen einer Hörzone

- 1 Halten Sie  gedrückt, bis eine der folgenden Optionen angezeigt wird.
  - **[ALL]**: Für alle Passagiere
  - **[FRONT-L]**: Nur für den Fahrersitz
  - **[FRONT-R]**: Nur für den Beifahrersitz
  - **[FRONT]**: Nur für die vorderen Passagiere
- 2 Drücken Sie wiederholt die Taste  / , um eine Hörzone auszuwählen.

---

## Stummschalten der Tastentöne



Die Tastentöne sind standardmäßig aktiviert.

- 1 Halten Sie  gedrückt, um das Systemmenü zu öffnen.
- 2 Drücken Sie wiederholt die Taste  / , bis **[BEEP ON]** oder **[BEEP OFF]** angezeigt wird.
  - **[BEEP ON]**: Aktivieren der Tastentöne
  - **[BEEP OFF]**: Deaktivieren der Tastentöne
- 3 Drehen Sie  , um die Einstellung zu ändern.

# 5 Empfangen von Radiosendern

---

## Wechseln zum Radiomodus

- 1 Drücken Sie wiederholt die Taste **AS/SOURCE**, um zur Quelle **[RADIO]** zu wechseln.
- 2 Drücken Sie wiederholt die Taste  / , um einen Frequenzbereich auszuwählen.

 **Tipp**

- Das Gerät TAC8338 verfügt über einen Backup-Speicher bei Ausfall der Stromversorgung.

---

## Auswählen des Radiogebiets

Sie können ein Radiogebiet auswählen, das Ihrem Standort entspricht.





- 1 Halten Sie  gedrückt, um das Systemmenü zu öffnen.
- 2 Drücken Sie wiederholt die Taste  / , bis eine der folgenden Optionen angezeigt wird.
  - **[AREA EUROPE]** (Westeuropa)
  - **[AREA ASIA]** (Asien-Pazifik-Raum)
  - **[AREA MID--EAST]** (Naher Osten)
  - **[AREA AUST]** (Australien)
  - **[AREA USA]** (USA)
  - **[AREA LATIN]** (Lateinamerika)
  - **[AREA JAPAN]** (Japan)
- 3 Drehen Sie  , um eine Region auszuwählen.



---

## Auswählen der Tunerempfindlichkeit

Um ausschließlich Radiosender mit starkem Signal oder mehr Radiosender zu erhalten, können Sie die Tunerempfindlichkeit ändern.



- 1 Halten Sie  gedrückt, um das Systemmenü zu öffnen.
- 2 Drücken Sie wiederholt die Taste  / , bis **[LOCAL ON]** oder **[LOCAL OFF]** angezeigt wird.
- 3 Drehen Sie  , um eine Einstellung auszuwählen.
  - **[LOCAL ON]**: Nur Radiosender mit starkem Signal suchen
  - **[LOCAL OFF]**: Radiosender mit starkem und schwachem Signal suchen

---

## Suchen nach einem Radiosender





---

### Automatisches Suchen nach einem Radiosender

Drücken Sie  oder , um nach dem vorangehenden oder nächsten Radiosender mit starkem Signal zu suchen.

---

### Manuelle Suche nach Radiosendern

- 1 Halten Sie  oder  gedrückt, bis **[M]** blinkt.
- 2 Drücken Sie wiederholt  oder , bis die Zielfrequenz angezeigt wird.

---

## Speichern von Radiosendern im Speicher







### Hinweis

- Pro Frequenzbereich können Sie bis zu sechs Sender speichern.

Deutsch









---

### Automatisches Speichern von Radiosendern

- 1 Drücken Sie wiederholt die Taste  / , um einen Frequenzbereich auszuwählen.
- 2 Halten Sie **AS/SOURCE** gedrückt, bis **[STORE---**] angezeigt wird.
  - ↳ Wenn die Suche abgeschlossen ist, wird der erste gespeicherte Radiosender gesendet.
  - Um einen gespeicherten Radiosender auszuwählen, drücken Sie **1** , **2** , **3**  **REP**, **SHUF** **4**, **5** oder **▶▶** **6**.

---

### Manuelles Speichern von Radiosendern

- 1 Drücken Sie wiederholt die Taste  / , um einen Frequenzbereich auszuwählen.
- 2 Stellen Sie einen Radiosender ein, den Sie speichern möchten.
- 3 Halten Sie **1** , **2** , **3**  **REP**, **SHUF** **4**, **5** oder **▶▶** **6** gedrückt, um den Radiosender auf dem ausgewählten Kanal zu speichern.
  - Um einen gespeicherten Radiosender auszuwählen, drücken Sie **1** , **2** , **3**  **REP**, **SHUF** **4**, **5** oder **▶▶** **6**.

## Wiedergabe mit RDS

Die RDS-Funktion (Radio Data System) funktioniert nur in Bereichen mit UKW-Sendern, die RDS-Signale übertragen. Wenn Sie einen RDS-Sender einstellen, wird der Name des Senders angezeigt.

### Aktivieren der RDS-Funktion



#### Hinweis

- Die RDS-Funktion ist standardmäßig aktiviert.
- RDS-bezogene Einstellungen sind nur dann verfügbar, wenn die RDS-Funktion aktiviert ist.

- 1 Halten Sie gedrückt, um das Systemmenü zu öffnen.
- 2 Drücken Sie wiederholt die Taste / , bis **[RDS ON]** oder **[RDS OFF]** angezeigt wird.
- 3 Drehen Sie um **[RDS ON]** auszuwählen.  
↳ Die RDS-Funktion ist aktiviert.
  - Um die RDS-Funktion zu deaktivieren, drehen Sie , und wählen Sie **[RDS OFF]** aus.

### Auswählen eines Programmtyps



Bevor Sie RDS-Sender einstellen, können Sie einen Programmtyp auswählen, um nur nach Programmen der ausgewählten Kategorie zu suchen.

- 1 Halten Sie gedrückt, um das Systemmenü zu öffnen.
- 2 Drücken Sie wiederholt die Taste / , bis **[PTY]** angezeigt wird.
- 3 Drücken Sie , um die Liste der Programmtypen zu öffnen.
- 4 Drehen Sie , um einen Programmtyp auszuwählen, und drücken Sie dann zur Bestätigung .

Element	Programmtyp	Beschreibung
1	<b>NEWS</b>	Nachrichten
2	<b>AFFAIRS</b>	Politik und Aktuelles
3	<b>INFO</b>	Spezielle Informationsprogramme
4	<b>SPORT</b>	Sport
5	<b>EDUCATE</b>	Bildung und Weiterbildung
6	<b>DRAMA</b>	Hörspiele und Literatur
7	<b>CULTURE</b>	Kultur, Religion und Gesellschaft
8	<b>SCIENCE</b>	Wissenschaft
9	<b>VARIED</b>	Unterhaltungsprogramme
10	<b>POP M</b>	Popmusik
11	<b>ROCK M</b>	Rockmusik
12	<b>EASY M</b>	Unterhaltungsmusik
13	<b>LIGHT M</b>	Leichte Klassik
14	<b>CLASSICS</b>	Klassische Musik
15	<b>OTHER M</b>	Spezielle Musikprogramme
16	<b>WEATHER</b>	Wetter
17	<b>FINANCE</b>	Finanzen
18	<b>CHILDREN</b>	Kinderprogramme
19	<b>SOCIAL</b>	Gesellschaftsnachrichten
20	<b>RELIGION</b>	Religion
21	<b>PHONE IN</b>	Anrufsendungen
22	<b>TRAVEL</b>	Reiseprogramme
23	<b>LEISURE</b>	Freizeit
24	<b>JAZZ</b>	Jazzmusik
25	<b>COUNTRY</b>	Countrymusik
26	<b>NATION M</b>	Einheimische Musik
27	<b>OLDIES</b>	Oldies
28	<b>FOLK M</b>	Folkmusik
29	<b>DOCUMENT</b>	Dokumentation
30	<b>TEST</b>	Wecktest
31	<b>ALARM</b>	Alarm



## Verwenden der Frequenzwechsel-Funktion

Wenn das Signal eines RDS-Senders schwach ist, aktivieren Sie die Funktion AF (Frequenzwechsel), um einen anderen Sender zu suchen, der dasselbe Programm überträgt.

- 1 Halten Sie  gedrückt, um das Systemmenü zu öffnen.
- 2 Drücken Sie wiederholt die Taste , bis **[AF ON]** oder **[AF OFF]** angezeigt wird.
- 3 Drehen Sie , um eine Einstellung auszuwählen.
  - **[AF ON]**: Aktivieren der AF-Funktion.
  - **[AF OFF]**: Deaktivieren der AF-Funktion.



## Festlegen des Gebiets für AF-Tuning

Sie können das Gebiet für AF-Tuning folgendermaßen festlegen.

- 1 Halten Sie  gedrückt, um das Systemmenü zu öffnen.
- 2 Drücken Sie wiederholt die Taste , bis **[REG ON]** oder **[REG OFF]** angezeigt wird.
- 3 Drehen Sie , um eine Einstellung auszuwählen.
  - **[REG ON]**: Es können nur RDS-Sender im aktuellen Gebiet automatisch eingestellt werden.
  - **[REG OFF]**: Alle RDS-Sender können automatisch eingestellt werden.

## Empfangen von Verkehrsmeldungen

Wenn Sie Verkehrsmeldungen erhalten möchten, aktivieren Sie die Funktion "TA" (Traffic Announcement).

- 1 Halten Sie  gedrückt, um das Systemmenü zu öffnen.
- 2 Drücken Sie wiederholt die Taste , bis **[TA ON]** oder **[TA OFF]** angezeigt wird.
- 3 Drehen Sie , um eine Einstellung auszuwählen.

- **[TA ON]**: Wenn eine Verkehrsmeldung übertragen wird, schaltet das System automatisch in den Tuner-Modus und überträgt die Verkehrsmeldung. Wenn die Verkehrsmeldung zu Ende ist, kehrt das System in den vorangehenden Modus zurück.
- **[TA OFF]**: Verkehrsmeldung unterbricht die aktuelle Wiedergabe nicht.





### Tip

- Wenn eine Verkehrsmeldung die aktuelle Wiedergabe unterbricht, können Sie das System durch Drücken von  wieder in den vorangehenden Modus schalten.

## Synchronisieren der Systemuhr

Sie können die Systemuhr mit einem RDS-Sender synchronisieren, der Zeitsignale überträgt.

- 1 Halten Sie  gedrückt, um das Systemmenü zu öffnen.
- 2 Drücken Sie wiederholt die Taste , bis **[CT ON]** oder **[CT OFF]** angezeigt wird.
- 3 Drehen Sie , um eine Einstellung auszuwählen.
  - **[CT ON]**: Automatisches Synchronisieren der Systemuhr mit dem RDS-Sender
  - **[CT OFF]**: Automatische Uhrsynchronisierung mit RDS-Sender ist deaktiviert



### Tip

- Die Genauigkeit der Zeit hängt von dem RDS-Sender ab, der das Zeitsignal übermittelt.

---

## Hören Sie digitales Audio Rundfunk (DAB)

Digital Audio Broadcasting (DAB) ist ein Weg der digitalen Ausstrahlung von Radio über a Netzwerk von Sendern. Es bietet Ihnen mehr Auswahl, bessere Klangqualität und mehr Information.

**Zum ersten Mal** im DAB-Modus eingeschaltet.

- 1 Drücken Sie wiederholt **AS/SOURCE**, um umzuschalten die Quelle auf **[DAB/DAB+.]**
  - ↳ Das System führt einen automatischen Scan durch.
  - ↳ Alle verfügbaren DAB-Sender werden gespeichert.
  - ↳ Das Radio stellt sich auf den ersten verfügbaren Sender ein Bahnhof.

### Tipp

- Wenn derzeit keine DAB-Abdeckung verfügbar ist, oder das DAB-Signal in Ihrer Region zu schwach, nein Der DAB-Sender wird gefunden und eine Nachricht angezeigt, "Kein Sender gefunden, erneut scannen" wird angezeigt.

---

## Stellen Sie den DAB-Radiosender manuell ein

- 1 Im DAB-Modus, Halten Sie **◀◀▶▶** gedrückt um in den manuellen Suchmodus zu wechseln.

### Tipp

- Neue Sender und Dienste werden hinzugefügt DAB-Übertragung. Um neue DAB-Sender zu erstellen und Dienste, die auf Ihrem Autoradio verfügbar sind, scannen regelmäßig.

---

## Programmieren Sie DAB-Radiosender manuell

Sie können maximal 18 Voreinstellungen programmieren DAB-Radiosender.

- 1 Stellen Sie einen DAB-Sender ein.
- 2 Drücken Sie wiederholt die Taste **▲<sup>zone</sup> / ▼** um ein Tunerband auszuwählen.
  - Für Voreinstellung 1 bis Voreinstellung 6 drücken Sie und Halten Sie die Tasten 1 bis 6 gedrückt, um die zu speichern entsprechende Station.

### Hinweis

- Wenn ein DAB-Sender bereits unter a gespeichert ist voreingestellter Ort, dem neuer DAB-Sender zugewiesen wird Dieser Standort überschreibt den alten DAB-Sender.
- Voreingestellte DAB-Sender überschreiben keine UKW-Voreinstellungen.

## Stellen Sie einen voreingestellten Sender ein

- 1 Drücken Sie die Tasten **1** bis **6** um die voreingestellte Nummer auszuwählen.

### Hinweis

- Wenn das Signal des gescannten/voreingestellten DAB-Senders lautet zu einer bestimmten Zeit/Region nicht verfügbar, [Nein] ist angezeigt.

## DAB-Informationen anzeigen

Auf dem Display des DAB-Rundfunks das erste Zeile zeigt den Sendernamen und die zweite Zeile zeigt die Serviceinformationen für die aktuelle Zeit an Bahnhof. Es gibt 6 Arten von Serviceinformationen verfügbar.

- 1 Stellen Sie einen DAB-Sender ein.
- 2 Drücken Sie wiederholt die Taste **⊕/DISP** um durchzublättern die Anzeigeinformationen (falls verfügbar).
  - Multiplex-Name: Zeigt den Namen an des DAB-Multiplex, in dem die Der aktuelle Sender wird ausgestrahlt.
  - Multiplex-Info: Zeigt den Kanal an und Frequenz des aktuellen DAB IMultiplex.
  - Programmtyp: Beschreibt den Inhalt des aktuellen DAB-Senders.
  - Lauftext: Informationsübertragung von den meisten DAB-Sendern (einschließlich Songtitel, Neuigkeiten usw.)
  - Signalstärke: Zeigt einen Meter an Dies verdeutlicht die Stärke des DAB Signal 0-100.
  - Signalqualität: DAB-Signal anzeigen Qualität, von 0 bis 100.

## Antennenstromversorgung 12 V Ein/Aus

- 1 Im DAB-Modus, halten Sie **↵** gedrückt, um das Systemmenü zu öffnen.
- 2 Drücken Sie wiederholt die Taste **▲** / **▼** bis **[12V ON]** oder, **[12V OFF]** angezeigt wird .
- 3 Drehen Sie **⊙** um eine Option auszuwählen.
  - **[12V EIN]** : Antennenstrom deaktivieren Versorgung (12V)
  - **[12V AUS]** : Antennenstrom aktivieren Versorgung (12V)

## Löschen Sie die DAB-Senderliste

- 1 Im DAB-Modus, halten Sie **↵** gedrückt, um das Systemmenü zu öffnen.
- 2 Drücken Sie wiederholt die Taste **▲** / **▼** bis **[PRUNE]** oder **[12V OFF]** angezeigt wird .
  - Drücken Sie **⊙** um Sender aus der Liste der gescannten Sender zu entfernen stationen.
  - Drücken Sie **↵** um das Systemmenü zu verlassen.

## 6 Wiedergabe von einem Speichergerät

Dieses System kann MP3-Dateien wiedergeben, die auf ein kompatibles Speichergerät kopiert wurden.

### Hinweis

- Philips kann die Kompatibilität mit allen Speichergeräten nicht garantieren.
- Das NTFS-Dateisystem (New Technology File System) wird nicht unterstützt.

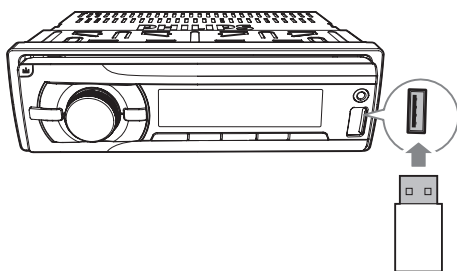

- 1 Schließen Sie ein kompatibles USB-Speichergerät an.
- 2 Drücken Sie wiederholt die Taste **AS/SOURCE**, um zur Quelle zu wechseln.
  - **[USB PLAY]**: Für ein USB-Speichergerät, das an den USB-Anschluss auf der Vorderseite angeschlossen ist.
- 3 Wenn die Wiedergabe nicht automatisch startet, drücken Sie **▶||6**.

## Wiedergabesteuerung



Taste	Funktion
<b>▲ ZONE / ▼</b>	Wiederholt drücken, um einen Ordner auszuwählen
<b>▶  6</b>	Anhalten oder Fortsetzen der Wiedergabe
<b>◀◀ / ▶▶</b>	Drücken, um den vorherigen oder nächsten Titel wiederzugeben
<b>◀◀ / ▶▶</b>	Gedrückt halten, um einen Titel zurück- oder vorzuspulen
<b>⊕ / DISP</b>	Wiederholt drücken, um verfügbare Informationen zum aktuellen Titel anzuzeigen.
<b>3 REP</b>	Wiederholt drücken, um einen Wiedergabemodus auszuwählen: <ul style="list-style-type: none"><li>• <b>[RPT TRK]</b>: Wiederholen des aktuellen Titels</li><li>• <b>[RPT FLD]</b>: Wiederholen aller Titel im aktuellen Ordner; oder</li><li>• <b>[RPT ALL]</b>: Wiederholen aller Titel auf dem Speichergerät</li></ul>

Taste	Funktion
SHUF 4	<p>Wiederholt drücken, um einen Wiedergabemodus auszuwählen:</p> <ul style="list-style-type: none"> <li>• <b>[RDM ALL]</b>:Wiedergeben aller Titel in zufälliger Reihenfolge</li> <li>• <b>[RDM FLD]</b>:Wiedergeben aller Titel im aktuellen Ordner in zufälliger Reihenfolge, oder</li> <li>• <b>[RDM OFF]</b>:Wiedergeben aller Titel auf dem Speichergerät der Reihe nach</li> </ul>



## Wechseln zwischen Titeln

Während der Wiedergabe können Sie schnell zwischen Titeln oder Ordnern wechseln.

### Direktes Wechseln zwischen Titeln

- 1 Drücken Sie **1** , um die Titelliste zu öffnen.  
↳ Der Dateiname des aktuellen Titels wird angezeigt.
- 2 Drehen Sie **⊖** , um zwischen den Titeln zu wechseln.
- 3 Drücken Sie **⊖** , um den ausgewählten Titel wiederzugeben.

### Wechseln zwischen Ordnern

- 1 Drücken Sie **⏏** **2**, um die Ordnerliste zu öffnen.  
↳ Der Name des aktuellen Ordners wird angezeigt.
- 2 Drehen Sie **⊖** , um zwischen den Ordnern zu wechseln.
- 3 Drücken Sie **⊖** , um einen Ordner auszuwählen.  
↳ Das System gibt den ersten Titel in diesem Ordner wieder.

# 7 Verwenden von Bluetooth-Geräten

Mit diesem Auto-Audiosystem können Sie Audioinhalte von einem Player wiedergeben oder über Bluetooth einen Anruf tätigen.

## Verbinden eines Geräts

### Hinweis





- Philips kann eine vollständige Kompatibilität mit allen Bluetooth-Geräten nicht garantieren.
- Bevor Sie ein Gerät mit diesem System koppeln, lesen Sie die Bedienungsanleitung, um mehr über die Bluetooth-Kompatibilität zu erfahren.
- Vergewissern Sie sich, dass die Bluetooth-Funktion auf Ihrem Gerät aktiviert und das Gerät für alle anderen Bluetooth-Geräte sichtbar ist.
- Sie können nur ein Bluetooth-Gerät gleichzeitig mit diesem System verbinden.
- Die Reichweite zwischen dem System und einem Bluetooth-Gerät beträgt ca. 3 Meter.
- Hindernisse zwischen dem System und dem Bluetooth-Gerät können die Reichweite reduzieren.
- Halten Sie es fern von anderen elektronischen Geräten, die Störungen verursachen könnten.

Befolgen Sie auf Ihrem Gerät die unten beschriebenen Schritte.

- 1 Suchen Sie nach Bluetooth-Geräten.
- 2 Wählen Sie in der Geräteliste **TAC8338** aus.  
↳ Wenn die Verbindung erfolgreich ist, läuft die Meldung **[CONNECTED]** (Verbunden)/Gerätename über das Display, und **Ⓜ** wird auf dem LCD-Bildschirm des Systems angezeigt.  
↳ Wenn die Verbindung fehlschlägt, wird die Meldung **[FAILED]** (Fehlgeschlagen) auf dem LCD-Bildschirm des Systems angezeigt.

- Geben Sie, falls erforderlich, das Passwort **0000** ein, und bestätigen Sie die Passworteingabe. Bei einigen Geräten müssen Sie nach erfolgreicher Kopplung die Verbindung mit TAC8338 aktivieren oder zulassen.

## Trennen von verbundenen Geräten





- 1 Halten Sie  gedrückt, um das Systemmenü zu öffnen.
- 2 Drücken Sie wiederholt die Taste  / , bis **[DIS--CON]** angezeigt wird.
- 3 Drücken Sie die Taste .
  - ↳ **[WAIT]** wird angezeigt, und -, -- und --- blinken abwechselnd, bis **[DISCONNECTED]** über das Display läuft.

### Tipp

- Sie können die Trennung auch auf Ihrem Gerät durchführen.

## Erneutes Verbinden eines Geräts

Einige Bluetooth-Geräte unterstützen die automatische erneute Verbindung mit einem gekoppelten Bluetooth-Gerät. Wenn Ihr Gerät automatische erneute Verbindung nicht unterstützt, verbinden Sie das Gerät wieder manuell mit diesem System.



- 1 Halten Sie  gedrückt, um das Systemmenü zu öffnen.
- 2 Drücken Sie wiederholt die Taste  / , bis **[RE-CON]** angezeigt wird.
- 3 Drücken Sie die Taste .
  - ↳ **[WAIT]** (Warten) wird angezeigt, und -, -- und --- blinken abwechselnd, bis **[CONNECTED]** (Getrennt) oder **[FAILED]** (Fehlgeschlagen) über das Display läuft.
  - ↳ Wenn **[CONNECTED]** (Verbunden) angezeigt wird, wurde das System erneut mit dem zuletzt verbundenen Gerät verbunden.

### Tipp

- Sie können die erneute Verbindung auch auf Ihrem Gerät durchführen.

## Audiowiedergabe von einem Bluetooth-Gerät

Wenn das verbundene Bluetooth-Gerät A2DP (Advanced Audio Distribution Profile) unterstützt, können Sie auf dem Gerät gespeicherte Titel über das System wiedergeben. Wenn das Gerät das AVRCP-Profil (Audio Video Remote Control Profile) unterstützt, können Sie die Wiedergabe auf dem System steuern.

- 1 Geben Sie einen Titel auf dem verbundenen Gerät wieder.
- 2 Drücken Sie wiederholt die Taste **SOURCE**, um zur Quelle **[BT AUDIO]** zu wechseln.
  - ↳ Die Wiedergabe startet automatisch.
    - Um die Wiedergabe anzuhalten oder fortzusetzen, drücken Sie die Taste .
    - Um zum vorherigen oder nächsten Titel zu springen, drücken Sie  / .

### Hinweis

- Wenn das verbundene Gerät das AVRCP-Profil nicht unterstützt, steuern Sie die Wiedergabe auf dem verbundenen Gerät.

## Tätigen eines Anrufs

### Hinweis

- Behalten Sie die Bluetooth-Verbindung zwischen dem System und Ihrem Mobiltelefon bei.



---



## Wählen einer Nummer

Rufen Sie auf Ihrem Mobiltelefon eine Nummer an.

↳ [CALLING] (Anruf) wird angezeigt.

---

## Wahlwiederholung

- 1 Wenn gerade kein Anruf aktiv ist, drücken Sie .  
↳ [REDIAL] wird angezeigt.
- 2 Drücken Sie die Taste , um den Anruf einzuleiten.

---

## Entgegennehmen eines eingehenden Anrufs

Wenn das System einen eingehenden Anruf empfängt, wird die Telefonnummer oder [PHONE IN] angezeigt.  
Drücken Sie die Taste , um den Anruf entgegenzunehmen.

---

## Ablehnen eines eingehenden Anrufs

Halten Sie  gedrückt, bis [END] angezeigt wird.

---

## Beenden eines Anrufs

Um ein laufendes Telefonat zu beenden, drücken Sie .

---

## Weiterleiten eines Anrufs an ein Mobiltelefon

Standardmäßig wird die Stimme während eines Anrufs über die Lautsprecher wiedergegeben.

- 1 Halten Sie  gedrückt, bis [TRANSFER] angezeigt wird.  
↳ Die Lautsprecher sind stummgeschaltet, und die Stimme wird nur über Ihr Mobiltelefon wiedergegeben.
- 2 Nutzen Sie Ihr Mobiltelefon, um zu sprechen.

# 8 Wiedergabe von einem externen Player

Sie können mit dem System den Audioeingang eines externen Players, z. B. eines MP3-Players, verstärken.

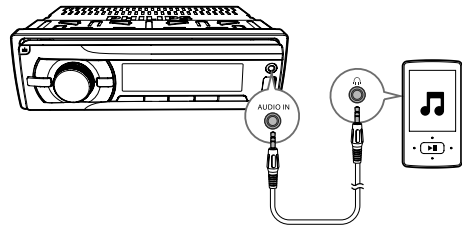

- 1 Drücken Sie wiederholt die Taste **AS/SOURCE**, um zur Quelle [AUDIO IN] zu wechseln.
- 2 Verbinden Sie ein Audioeingangskabel mit einem 3,5 mm Stecker an beiden Enden mit
  - der **AUDIO IN**-Buchse auf der Vorderseite und
  - Der Audioausgangsbuchse (normalerweise die Kopfhörerbuchse) am externen Player.
- 3 Starten Sie die Audio-Wiedergabe auf dem externen Player.

## 9 Aufladen Ihres USB-Geräts

Sie können Ihr USB-Gerät, z. B. Ihr Smartphone, mit diesem Produkt aufladen.

### Hinweis

- Die Ausgangsspannung über den USB-Anschluss beträgt 5 V mit 1,0 A Ausgangsstrom.

Verbinden Sie Ihr USB-Gerät über das USB-Kabel mit diesem Produkt. Nachdem das USB-Gerät verbunden und erkannt wurde, beginnt es automatisch aufzuladen.

## 10 Anpassen von Toneinstellungen

Die folgenden Funktionen treffen für alle unterstützten Medien zu.

Taste	Funktion
	Drehen zum Verringern oder Erhöhen der Lautstärke
	Drücken, um die Stummschaltung der Lautsprecher zu aktivieren/deaktivieren.
<b>MAX SOUND</b>	Drücken, um die Funktion <b>MAX Sound</b> zu aktivieren oder deaktivieren
<b>DBB</b>	Drücken, um den DBB-Effekt (Dynamic Bass Boost) zu aktivieren oder deaktivieren
<b>EQ AUDIO</b>	Wiederholt drücken, um eine Equalizer-Option auszuwählen
<b>EQ AUDIO</b>	<ol style="list-style-type: none"><li>1 Gedrückt halten, um die Einrichtung individueller Equalizer-Optionen zu aktivieren.</li><li>2 Wiederholt drücken, um eine Option auszuwählen: <b>[SUBW]</b> (Subwoofer), <b>[BAS]</b> (Bass), <b>[TRE]</b> (Höhen), <b>[BAL]</b> (Balance), <b>[FAD]</b> (Fader).</li><li>3 Drehen Sie , um die Einstellung anzupassen.</li></ol>

# 11 Anpassen der Systemeinstellungen

- 1 Drücken Sie **MENU**, um auf Systemeinstellungen zuzugreifen.
- 2 Drücken Sie wiederholt **ZONE** **▲** oder **▼**, bis eine der folgenden Einstellungen über das Display läuft.
  - **[BEEP]**, **[DIMM]** oder **[DANCE]**
- 3 Drehen Sie **OK**, um die Einstellung zu ändern.

<b>[BEEP]</b>	<b>[BEEP ON]</b>	Aktiviert die Tastentöne.
	<b>[BEEP OFF]</b>	Deaktiviert die Tastentöne.
<b>[DIMM]</b>	<b>[DIMMER HIGH]</b>	Erhöht die Helligkeit des Bildschirms.
	<b>[DIMMER LOW]</b>	Verringert die Helligkeit des Bildschirms.
<b>[DANCE]</b>	<b>[DANCE ON]</b>	Aktiviert Sie das Spektrum auf dem LCD-Display.
	<b>[DANCE OFF]</b>	Deaktiviert das Spektrum auf dem LCD-Display.

# 12 Zusätzliche Informationen

## Zurücksetzen des Systems

Wenn das System nicht ordnungsgemäß funktioniert, setzen Sie es auf die Werkseinstellungen zurück.

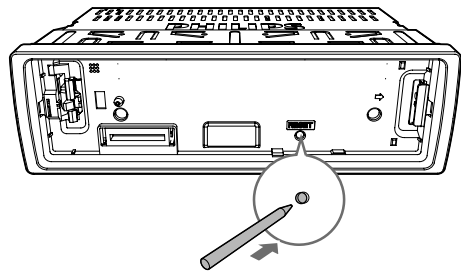

- 1 Nehmen Sie das Bedienfeld ab.
- 2 Drücken Sie mit einem Kugelschreiber oder Zahnstocher die Taste **RESET**.
  - ↳ Alle Einstellungen werden auf die Werkseinstellungen zurückgesetzt.

## Auswechseln der Sicherung

Wenn keine Stromversorgung vorhanden ist, prüfen Sie die Sicherung, und wechseln Sie sie bei Beschädigung aus.

- 1 Überprüfen Sie die elektrischen Verbindungen.
- 2 Nehmen Sie die beschädigte Sicherung an der Rückseite heraus.
- 3 Setzen Sie eine neue Sicherung mit den gleichen Spezifikationen ein (15 A).

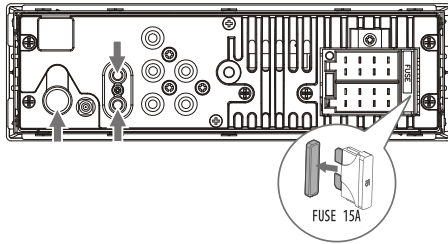

### Hinweis

- Wenn die Sicherung sofort nach dem Einsetzen wieder defekt ist, liegt möglicherweise ein interner Fehler vor. Wenden Sie sich in diesem Fall an Ihren Händler vor Ort.

# 13 Produktinformationen

### Hinweis

- Die Produktinformationen können ohne vorherige Ankündigung geändert werden.

## Produktinformationen

### Allgemein

Stromversorgung	12V DC (11 V bis 16 V), negative Masse
Sicherung	15 A
Geeignete Lautsprecher- Impedanz	4 bis 8 $\Omega$
Maximale Ausgangsleistung	50 W $\times$ 4
Konstante Ausgabeleistung	22 W $\times$ 4 RMS (4 $\Omega$ 10 % T. H. D.)
Ausgangsspannung für Pre-Amp	2,5 V
Audio-in-Pegel	$\geq$ 500 mV
Abmessungen (B $\times$ H $\times$ T):	188 $\times$ 58 $\times$ 110 mm
Gewicht – Hauptgerät	0,63 kg

### Radio

Frequenzbereich – UKW	87,5 bis 108,0 MHz (100 KHz pro Schritt bei automatischer Suche und 50 KHz pro Schritt bei manueller Suche)
Nutzbare Empfindlichkeit – UKW (S/N = 20 dB)	8 $\mu$ V

Frequenzbereich	522 bis 1620 KHz
– AM (MW)	(9 KHz)
	530 bis 1710 KHz
	(10 KHz)
Nutzbare	30 µV
Empfindlichkeit	
– BIN (MW) (S/N	
= 20 dB)	

#### DAB-Tuner

Frequenzbereich	174 - 240 MHz
Empfindlichkeit	-100 dBm (Band III)
Selektivität	40dB

#### Bluetooth

Ausgangsleistung	Klasse 2
Frequenzband	2.4000 GHz bis 2.4835 GHz
	(Band ISM)
Reichweite	3 Meter (freier Raum)
Standard	Bluetooth 2.0-Spezifikation



#### Tip

- Backup-Speicher bei Ausfall der Stromversorgung (nur TAC8338)

# 14 Fehlerbehebung



#### Warnung

- Öffnen Sie auf keinen Fall das Gehäuse des Geräts.

Bei eigenhändigen Reparaturversuchen verfällt die Garantie.

Wenn Sie bei der Verwendung dieses Geräts Probleme feststellen, prüfen Sie bitte die folgenden Punkte, bevor Sie Serviceleistungen anfordern. Besteht das Problem auch weiterhin, besuchen Sie die Philips Website unter [www.philips.com/support](http://www.philips.com/support). Wenn Sie den Kundendienst kontaktieren, vergewissern Sie sich, dass das Produkt sich in Ihrer Nähe befindet und die Modell- und Seriennummer zur Verfügung stehen.

## Allgemein

#### Keine Stromversorgung oder kein Ton.

- Die Stromversorgung von der Autobatterie ist unterbrochen, oder die Autobatterie ist leer. Schließen Sie das System an eine Autobatterie an.
- Motor des Autos wurde nicht gestartet. Starten Sie den Motor des Autos.
- Kabel sind nicht richtig angeschlossen. Überprüfen Sie die Verbindungen.
- Die Sicherung ist durchgebrannt. Ersetzen Sie die Sicherung.
- Lautstärke zu gering. Einstellen der Lautstärke
- Wenn die Lösungen oben das Problem nicht beheben, drücken Sie die **RESET**-Taste.
- Stellen Sie sicher, dass der aktuelle Titel in einem kompatiblen Format vorliegt.

#### Störgeräusche während der Übertragung.

- Signale sind zu schwach. Wählen Sie einen anderen Radiosender mit stärkerem Signal.
- Überprüfen Sie die Verbindung der Autoantenne.

- Ändern Sie die Übertragungseinstellung von Stereo auf Mono.

**Voreingestellte Sender sind gelöscht.**

- Akkukabel ist nicht richtig angeschlossen. Verbinden Sie das Akkukabel mit dem Anschluss, der immer unter Spannung steht.

**Auf dem Display wird "ERR-12" angezeigt.**

- Datenfehler: Überprüfen Sie das USB-Speichergerät bzw.

---

## Informationen zu Bluetooth-Geräten

**Selbst nach erfolgreicher Herstellung einer Verbindung ist die Musikwiedergabe über das Gerät nicht möglich.**

- Das Gerät kann nicht mit diesem System für die Musikwiedergabe verwendet werden.

**Nach Herstellung einer Verbindung mit einem Bluetooth-fähigen Gerät ist die Audioqualität schlecht.**

- Der Bluetooth-Empfang ist schlecht. Verringern Sie den Abstand zwischen Gerät und System, oder entfernen Sie etwaige Hindernisse zwischen Gerät und System.

**Eine Verbindung mit dem System ist nicht möglich.**

- Das Gerät unterstützt nicht die für das System erforderlichen Profile.
- Die Bluetooth-Funktion des Geräts ist nicht aktiviert. Anweisungen zum Aktivieren dieser Funktion finden Sie im Benutzerhandbuch des Geräts.
- Das System befindet sich nicht im Kopplungsmodus.
- Das System ist bereits mit einem anderen Bluetooth-fähigen Gerät verbunden. Trennen Sie die Verbindung mit diesem und allen anderen Geräten, und versuchen Sie es erneut.

**Das gekoppelte Mobiltelefon verbindet sich wiederholt und unterbricht die Verbindung dann wieder.**

- Der Bluetooth-Empfang ist schlecht. Bewegen Sie das Mobiltelefon näher zum System, oder entfernen Sie Hindernisse zwischen dem Mobiltelefon und dem System.
- Einige Mobiltelefone verbinden sich wiederholt und unterbrechen die Verbindung dann wieder; wenn Sie Anrufe tätigen oder beenden. Dies ist kein Zeichen für eine Fehlfunktion des Systems.
- Bei einigen Mobiltelefonen wird die Bluetooth-Funktion möglicherweise im Rahmen einer Energiesparfunktion automatisch deaktiviert. Dies ist kein Zeichen für eine Fehlfunktion des Systems.

# 15 Hinweis

Änderungen oder Modifizierungen des Geräts, die nicht ausdrücklich von Philips genehmigt wurden, können zum Erlöschen der Betriebserlaubnis führen.

---

## Umweltschutz

### Entsorgung Ihres alten Geräts



Ihr Gerät wurde unter Verwendung hochwertiger Materialien und Komponenten entwickelt und hergestellt, die recycelt und wiederverwendet werden können.



Dieses Symbol auf einem Produkt bedeutet, dass für dieses Produkt die Europäische Richtlinie 2012/19/EU gilt. Informieren Sie sich über die örtlichen Bestimmungen zur getrennten Sammlung elektrischer und elektronischer Geräte. Befolgen Sie die örtlichen Bestimmungen, und entsorgen Sie das Produkt nicht mit dem normalen Hausmüll. Eine ordnungsgemäße Entsorgung von alten Produkten hilft, negative Auswirkungen auf Umwelt und Gesundheit zu vermeiden.

### Umweltinformationen

Auf überflüssige Verpackung wurde verzichtet. Die Verpackung kann leicht in drei Materialtypen getrennt werden: Pappe (Karton), Styropor (Polsterung) und Polyethylen (Beutel, Schaumstoff-Schutzfolie).

Ihr Gerät besteht aus Werkstoffen, die wiederverwendet werden können, wenn das Gerät von einem spezialisierten Fachbetrieb demontiert wird. Bitte beachten Sie die örtlichen Vorschriften zur Entsorgung von

Verpackungsmaterial, verbrauchten Batterien und Altgeräten.

---

## Markenhinweis

Der Name und das Logo von Bluetooth® sind eingetragene Marken von Bluetooth SIG, Inc., und die Verwendung dieser Marken durch Philips erfolgt unter Lizenz. Andere Marken und Markennamen sind Eigentum der jeweiligen Unternehmen.

Deutsch

---

## Copyright

Philips and the Philips Shield Emblem are registered trademarks of Koninklijke Philips N.V. and are used under license. This product has been manufactured by and is sold under the responsibility of MMD Hong Kong Holding Limited, or one of its affiliates, and MMD Hong Kong Holding Limited, is the warrantor in relation to this product.

Technische Daten können ohne vorherige Ankündigung geändert werden. Philips behält sich das Recht vor, Produkte jederzeit zu ändern, ohne die Verpflichtung frühere Lieferungen entsprechend nachzubessern.

---

## Declaration

Hereby, MMD Hong Kong Holding Limited declares that this product is in compliance with the essential requirements and other relevant provisions of Directive 2014/53/EU. You can find the Declaration of Conformity on [www.p4c.philips.com](http://www.p4c.philips.com)



## Deutschland WEEE: Elektro- und Elektronikgerätegesetz (ElektroG)

Dieses Symbol auf dem Produkt oder dessen Verpackung gibt an, dass Elektrogeräte und Batterien nicht zusammen mit dem Restmüll entsorgt werden dürfen. Die getrennte Abfallsammlung Ihrer alten Elektrogeräte sowie Batterien zum Zeitpunkt ihrer Entsorgung trägt zum Schutz der Umwelt bei und gewährleistet, dass die Geräte auf eine Art und Weise recycelt werden, die keine Gefährdung für die Gesundheit des Menschen und die Umwelt darstellt. Sie sind für die Entsorgung oder Aufbereitung zur Wiederverwendung verantwortlich:

- Sammeln Sie die Geräte getrennt vom Hausmüll und übergeben Sie sie an eine Sammelstelle. Bitte trennen Sie gegebenenfalls auch die zur Wiederverwendung aufbereiteten elektronischen Geräte von den für die Entsorgung bestimmten elektronischen Geräte.
- Entfernen Sie gegebenenfalls die Batterien und Glühbirnen von den elektronischen Geräten, bevor Sie sie zur Entsorgung an die Sammelstelle übergeben. Dies gilt jedoch nicht für die elektronischen Geräte, die für die Wiederverwendung aufbereitet werden.
- Löschen Sie personenbezogene Daten auf den elektronischen Geräten, bevor Sie sie entsorgen oder zur Wiederverwendung abgeben.

Weitere Informationen darüber, wo Sie Ihre Altgeräte und Batterien zur Entsorgung oder zur Wiederverwendung abgeben können, erhalten Sie von Ihrer örtlichen Stadtverwaltung, Ihrem Entsorgungsdienst für Hausmüll oder dem Geschäft, in dem Sie die elektronischen Geräte und Batterien erworben haben.

Rücknahmepflichtig sind Geschäfte mit einer Verkaufsfläche von mindestens 400 m<sup>2</sup> für Elektro- und Elektronikgeräte sowie diejenigen Lebensmittelgeschäfte mit einer Gesamtverkaufsfläche von mindestens 800 m<sup>2</sup>, die mehrmals pro Jahr oder dauerhaft Elektro- und Elektronikgeräte anbieten und auf dem Markt bereitstellen.

Diese Händler müssen:

- beim Verkauf eines neuen Elektrogeräts ein Altgerät der gleichen Art kostenfrei zurücknehmen (1:1-Rücknahme); auch bei Lieferungen nach Hause.
- bis zu drei kleine Altgeräte (keine äußere Abmessung größer als 25 cm) kostenfrei im Verkaufsgeschäft oder in unmittelbarer Nähe zurücknehmen, ohne Neukaufverpflichtung.

Rücknahmepflichten gelten auch für den Versandhandel, wobei die Pflicht zur 1:1-Rücknahme im privaten Haushalt nur für Wärmeüberträger (Kühl-/Gefriergeräte, Klimageräte u.a.), Bildschirmgeräte und Großgeräte gilt; für die 1:1-Rücknahme von Lampen, Kleingeräten und kleinen ITK-Geräten sowie die 0:1-Rücknahme müssen Versandhändler Rückgabemöglichkeiten in zumutbarer Entfernung zum Endverbraucher bereitstellen.



# Inhoudsopgave

<b>1</b>	<b>Veiligheid</b>	<b>56</b>	<b>9</b>	<b>Uw USB-apparaat opladen</b>	<b>75</b>
<b>2</b>	<b>Uw autoaudiosysteem</b>	<b>57</b>	<b>10</b>	<b>Geluid aanpassen</b>	<b>75</b>
	Introductie	57	<b>11</b>	<b>Systeeminstellingen aanpassen</b>	<b>76</b>
	Wat zit er in de doos?	57	<b>12</b>	<b>Aanvullende informatie</b>	<b>76</b>
	Overzicht van het systeem	58		Het systeem resetten	76
<b>3</b>	<b>Het autoaudiosysteem installeren</b>	<b>61</b>		De zekering vervangen	76
	Kabels aansluiten	61	<b>13</b>	<b>Productinformatie</b>	<b>77</b>
	In het dashboard plaatsen	62		Productinformatie	77
	Het voorpaneel bevestigen	63	<b>14</b>	<b>Problemen oplossen</b>	<b>78</b>
<b>4</b>	<b>Aan de slag</b>	<b>64</b>		Algemeen	78
	Product voor de eerste keer gebruiken	64		Over het Bluetooth-apparaat	79
	De tijdsindeling instellen	64	<b>15</b>	<b>Kennisgeving</b>	<b>80</b>
	De klok instellen	65		De zorg voor het milieu	80
	Selecteer een bron	65		Handelsmerkverklaring	80
	Een luisterzone kiezen	65		Copyright	80
	De knoptonen dempen	65		Declaration	80
<b>5</b>	<b>Naar de radio luisteren</b>	<b>66</b>			
	Overschakelen naar de radiomodus	66			
	Een tuner gebied kiezen	66			
	Een tuner gevoeligheid kiezen	66			
	Naar radiozenders zoeken	66			
	Radiozenders opslaan in het geheugen	66			
	Afspelen met RDS	67			
	Luister naar digitale audio-uitzendingen (DAB)	69			
<b>6</b>	<b>Afspelen vanaf een opslagapparaat</b>	<b>71</b>			
	Weergave regelen	71			
	Tracks wisselen	72			
<b>7</b>	<b>Bluetooth-apparaten gebruiken</b>	<b>72</b>			
	Een apparaat verbinden	72			
	Audio afspelen vanaf een Bluetooth-apparaat	73			
	Bellen	73			
<b>8</b>	<b>Een externe speler beluisteren</b>	<b>74</b>			

# 1 Veiligheid

Lees alle instructies goed door en zorg dat u deze begrijpt voordat u dit apparaat gaat gebruiken. Als het product wordt beschadigd omdat u de instructies niet hebt opgevolgd, is de garantie niet van toepassing.

- Breng geen wijzigingen aan het apparaat aan om blootstelling aan straling of een anderszins onveilige werking van dit product te voorkomen.
- Het apparaat is uitsluitend ontworpen voor gebruik bij 12V negatieve aarde.
- Stel het volume in op een veilig en prettig niveau, zodat u veilig kunt rijden.
- Onjuiste zekeringen kunnen schade of brand veroorzaken. Raadpleeg een expert wanneer u de zekering moet vervangen.
- Gebruik alleen het meegeleverde bevestigingsmateriaal voor een veilige installatie.
- Stel het product niet bloot aan regen of water om kortsluiting te voorkomen.
- Er mag geen vloeistof op het product druppelen of spatten.
- Plaats niets op het apparaat dat gevaar kan opleveren, zoals een glas water of een brandende kaars.
- Steek geen voorwerpen in de ventilatiesleuven of andere openingen van het apparaat.
- Reinig het apparaat met een zachte, vochtige doek. Gebruik geen vloeistoffen als alcohol, chemicaliën of huishoudelijke schoonmaakmiddelen om het apparaat te reinigen.

## 2 Uw autoaudio-systeem

Gefeliciteerd met uw aankoop en welkom bij Philips! Registreer uw product op [www.philips.com/welcome](http://www.philips.com/welcome) om optimaal gebruik te kunnen maken van de door Philips geboden ondersteuning.

### Introductie

#### Met dit systeem kunt u:

- audio van USB-opslagapparaten, andere externe spelers en Bluetooth-apparaten afspelen.
- naar radiozenders luisteren.

#### U kunt het geluid met deze geluidseffecten verbeteren:

- Dynamic Bass Boost (DBB)
- Digital Sound Control (DSC)

#### Af speelbare media:

- USB-opslagapparaat
  - Compatibiliteit: USB 2.0, USB 1.1
  - Klasseondersteuning: MSC (Mass Storage Class)
  - Maximale capaciteit: 32 GB
- .mp3-bestanden
  - Bestandssysteem: FAT16, FAT32
  - Maximaal aantal mappen: 99
  - Maximumaantal tracks/bestanden: 999
  - Maximumaantal mapniveaus: 8
  - Samplefrequenties: 32 KHz, 44,1 KHz, 48 KHz
  - Bitrates: 8-320 Kbps en variabele bitrates
  - ID3-tag versie 2.0 of later
  - **Niet-ondersteunde bestanden:** AAC-, WAV- en PCM-bestanden

### Wat zit er in de doos?



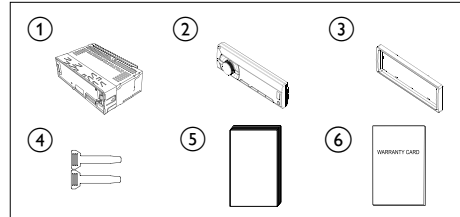

Controleer de inhoud van het pakket:

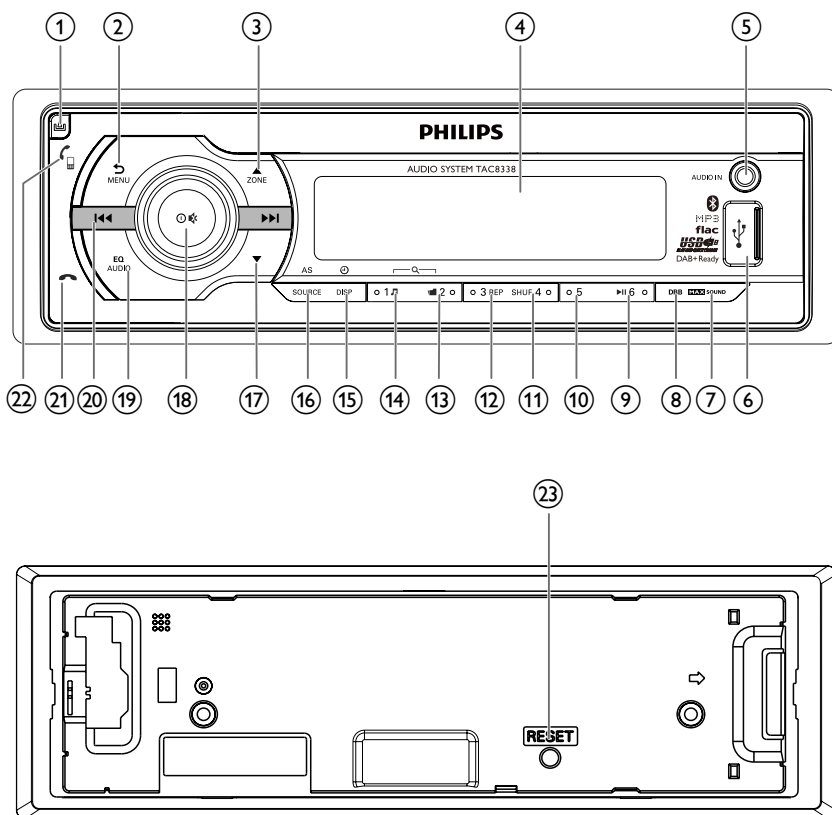

- ① Systeem (met bevestigingshuls)
- ② Voorpaneel
- ③ Sierplaat
- ④ Demontagesleutels X 2
- ⑤ Gebruikershandleiding
- ⑥ Garantiekaart

## Overzicht van het systeem





- ① 
  - Ontgrendel het voorpaneel.
- ② 
  - Druk op deze knop om terug te gaan naar het vorige menu.
  - Houd deze knop ingedrukt om het systeemmenu te openen.
- ③ 
  - Druk bij MP3-tracks op deze knop om de vorige map kiezen.
  - Druk in de radiomodus op deze knop om een tunerband te kiezen.
- ④ **LCD-scherm**
- ⑤ **AUDIO IN**
  - Aansluiten op de audio-uitgang (gewoonlijk de hoofdtelefoonaansluiting) van een extern apparaat.
- ⑥ 
  - Hiermee kunt u een USB-opslagapparaat aansluiten.

- 7 **MAX SOUND**
- Druk op deze knop om de functie **MAX Sound** in of uit te schakelen.
- 8 **DBB**
- Druk op deze knop om het DBB-geluidseffect (Dynamic Bass Boost) in of uit te schakelen.
- 9 **▶II 6**
- Druk op deze knop om het afspelen van tracks te starten, onderbreken of hervatten.
  - Druk in de radiomodus op deze knop om de vooraf op nummer 6 ingestelde radiozender te selecteren.
  - Houd in de radiomodus deze knop ingedrukt om de huidige radiozender voor kanaalnummer 6 op te slaan.
- 10 **5**
- Druk in de radiomodus op deze knop om de vooraf op nummer 5 ingestelde radiozender te selecteren.
  - Houd in de radiomodus deze knop ingedrukt om de huidige radiozender voor kanaalnummer 5 op te slaan.
- 11 **SHUF 4**
- Druk in de radiomodus op deze knop om de vooraf op nummer 4 ingestelde radiozender te selecteren.
  - Houd in de radiomodus deze knop ingedrukt om de huidige radiozender voor kanaalnummer 4 op te slaan.
  - Druk bij MP3-tracks herhaaldelijk op deze knop om een afspeelmodus te kiezen: alle tracks in willekeurige volgorde (**[RDM ALL]**), alle tracks in de huidige map in willekeurige volgorde (**[RDM FLD]**) of alle tracks op het opslagapparaat op volgorde (**[RDM OFF]**).
- 12 **3 REP**
- Druk in de radiomodus op deze knop om de vooraf op nummer 3 ingestelde radiozender te selecteren.
- Houd in de radiomodus deze knop ingedrukt om de huidige radiozender voor kanaalnummer 3 op te slaan.
- 13 **■ 2**
- Druk in de radiomodus op deze knop om de vooraf op nummer 2 ingestelde radiozender te selecteren.
  - Houd in de radiomodus deze knop ingedrukt om de huidige radiozender voor kanaalnummer 2 op te slaan.
  - Druk op deze knop om voor MP3-tracks de mappenlijst te openen.
- 14 **1 ♪**
- Druk in de radiomodus op deze knop om de vooraf op nummer 1 ingestelde radiozender te selecteren.
  - Houd in de radiomodus deze knop ingedrukt om de huidige radiozender voor kanaalnummer 1 op te slaan.
  - Druk op deze knop om voor MP3-tracks de tracklijst te openen.
- 15 **⊕ /DSP**
- Druk herhaaldelijk op deze knop om beschikbare informatie over de huidige track te tonen.
  - Druk herhaaldelijk op deze knop om beschikbare RDS-informatie te tonen.
  - Houd deze knop ingedrukt om de klok te tonen.
- 16 **AS/SOURCE**
- Druk herhaaldelijk op deze toets om Bluetooth als bron te selecteren.
  - Houd in de radiomodus deze knop ingedrukt om automatisch te zoeken naar radiozenders.



- 17 ▼
- Druk op deze knop om voor MP3-tracks de volgende map te kiezen.
  - Druk in de radiomodus op deze knop om een tunerband te kiezen.
  - In DAB-modus ingedrukt houden om de DAB-radiozenderlijst weer te geven.

- 18 
- Druk op deze knop om het systeem in te schakelen.
  - Houd deze knop ingedrukt om het systeem uit te schakelen.
  - Druk op deze knop om de mutefunctie van de luidsprekers in- of uit te schakelen.
  - Druk op deze knop om een optie te bevestigen.
  - Draai om tussen menuopties te schakelen.
  - Draai om het geluidsniveau in te stellen.

- 19  EQ  
AUX/B
- Druk herhaaldelijk op deze knop om een vooraf ingestelde equalizer te kiezen.
  - Houd deze knop ingedrukt om de instellingen voor van subwoofer, bas, hoge tonen, balans en fader te activeren.

- 20 
- Hiermee stemt u af op een radiozender.
  - Druk op de knop om naar de vorige/ volgende track te gaan.
  - Houd deze knop ingedrukt om een track terug te spoelen of vooruit te spoelen.

- 21 
- Druk op deze knop om een gesprek te beëindigen.
  - Houd deze knop ingedrukt om een inkomende oproep te weigeren.

- 22 
- Druk op deze knop om een inkomende oproep te beantwoorden.
  - Wanneer u niet in gesprek bent, drukt u op  om het laatst gebelde nummer te kiezen en drukt u vervolgens op  om het nummer te bellen.
  - Houd tijdens een oproep deze knop ingedrukt om de stem over te zetten tussen de telefoon en de luidsprekers van uw auto.

- 23 **RESET**
- Druk op de knop om het systeem naar fabrieksinstellingen te resetten.

# 3 Het autoaudio-systeem installeren

**!** **Let op**

- Gebruik de knoppen alleen zoals vermeld in deze gebruikershandleiding.

Volg altijd de instructies in dit hoofdstuk op volgorde.

Deze instructies zijn van toepassing op een standaardinstallatie. Maak de benodigde aanpassingen als uw auto andere vereisten heeft. Raadpleeg uw lokale leverancier als u vragen over installatiepakketten hebt.

**☰** **Opmerking**

- Dit systeem is uitsluitend ontworpen voor gebruik bij 12V negatieve aarding.
- Installeer dit systeem in het dashboard van de auto. Andere locaties kunnen gevaar opleveren omdat de achterkant van het systeem warm wordt tijdens gebruik.
- Zorg ervoor dat de motor niet is gestart wanneer u de kabels gaat aansluiten, anders kan kortsluiting ontstaan.
- Sluit de gele en rode kabels pas aan nadat alle andere kabels zijn aangesloten.
- Zorg ervoor dat alle losse kabels zijn geïsoleerd met isolatietape.
- Zorg ervoor dat de kabels niet vast kunnen raken onder schroeven of in bewegende metaaldelen (zoals de rails van de zitting).
- Zorg ervoor dat alle aardingskabels zijn gegaard.
- Gebruik alleen het meegeleverde bevestigingsmateriaal voor een veilige installatie.
- Onjuiste zekeringen kunnen schade of brand veroorzaken. Raadpleeg een expert wanneer u de zekering moet vervangen.
- Wanneer u andere apparaten op dit systeem aansluit, zorg er dan voor dat het maximumvermogen van de stroomkring van de auto groter is dan het totale vermogen van alle aangesloten apparaten.
- Sluit geen luidsprekerkabels aan op de metalen behuizing of het chassis van de auto.
- Sluit geen gestreepte luidsprekerkabels op elkaar aan.

## Kabels aansluiten

**☰** **Opmerking**

- Zorg ervoor dat alle losse kabels zijn geïsoleerd met isolatietape.
- Raadpleeg een vakman om de bedrading aan te sluiten zoals hieronder is beschreven.

**1** Controleer de bekabeling van de auto grondig. Sluit de kabels vervolgens aan op de male ISO-connectors.

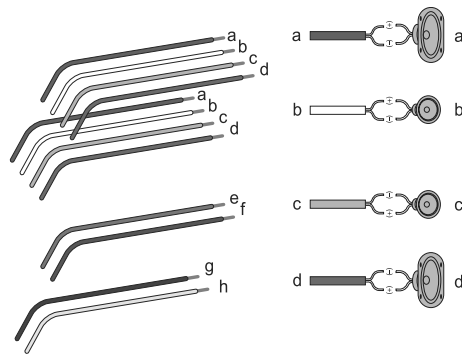

Nederlands

	Male ISO-connectors	Aansluiten op
a	Groene draad, groene draad met zwarte rand	Linkerluidspreker achter
b	Witte draad, witte draad met zwarte rand	Linkerluidspreker voor
c	Grijze draad, grijze draad met zwarte rand	Rechterluidspreker voor
d	Paarse draad, paarse draad met zwarte rand	Rechterluidspreker achter
e	Rode draad	Contact +12 V gelijkstroom wanneer in stand ON/ACC

	Male ISO-connectors	Aansluiten op
f	Blauwe draad	Motor/kabel elektrische antenne
g	Zwarte draad	Aarde
h	Gele draad	Naar de +12V-accu die altijd onder spanning staat

2 Sluit de antenne en versterker aan volgens de afbeelding, indien van toepassing.

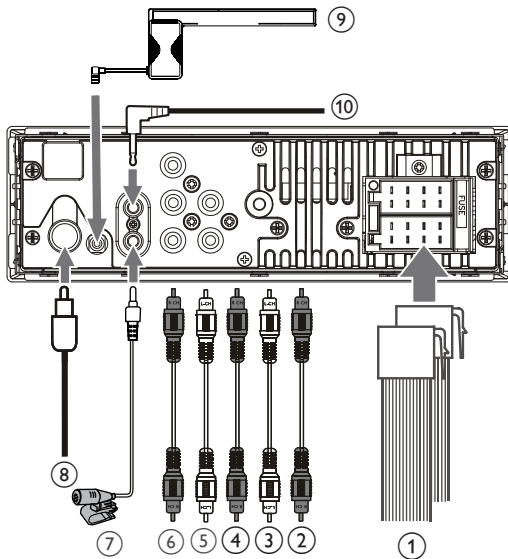

Contactdozen op achterpaneel	Externe contactdozen of connectoren
1 Voor mannelijke ISO-connectoren	Zoals hierboven gaange even
2 REAR L	Luidspreker linksachter
3 REAR R	Luidspreker rechtsachter
4 FRONT L	Luidspreker linksvoor
5 FRONT R	Luidspreker rechtsvoor
6 SUB-W	Subwoofer-uitgang
7 MIC Jack	Externe microfoon
8 ANTENNA	Antenne
9 DAB Antenna	DAB-antenne
10 SWI Jack	SWI-aansluiting

### Tip

- De pinindeling voor de ISO-connectors is afhankelijk van uw type voertuig. Om schade aan het apparaat te vermijden, dienen deze correct te worden aangesloten.

### Tip

- Er is een verschil in de definitie van de interne bedrading van de contacten (zie hieronder).

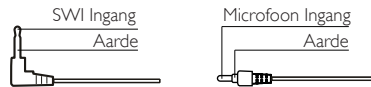

## In het dashboard plaatsen

- Als de auto geen interne navigatiecomputer heeft, koppelt u de negatieve aansluiting los van de accu.
- Zorg ervoor dat de losse kabels elkaar niet raken als de accu nog is aangesloten, anders kan kortsluiting ontstaan.

1 Controleer of de opening in het dashboard de juiste afmetingen heeft:

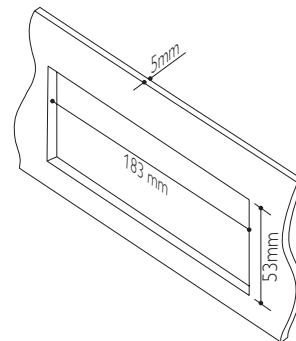



- 2 Verwijder de bevestigingshuls met de meegeleverde demontagesleutels.

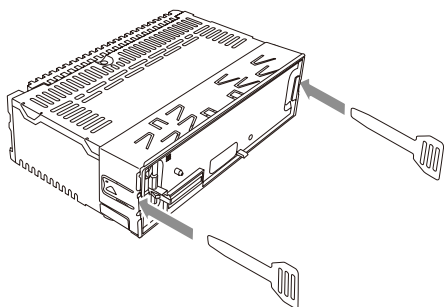

- 3 Plaats de huls in het dashboard en buig de lipjes naar buiten om de huls vast te zetten.

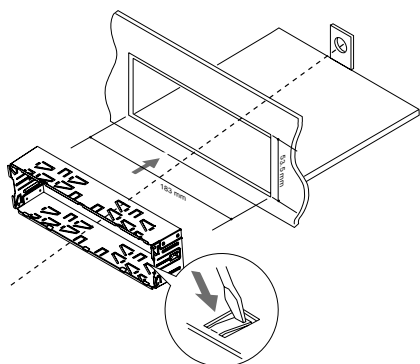

- 4 Schuif het systeem in het dashboard tot u een klik hoort

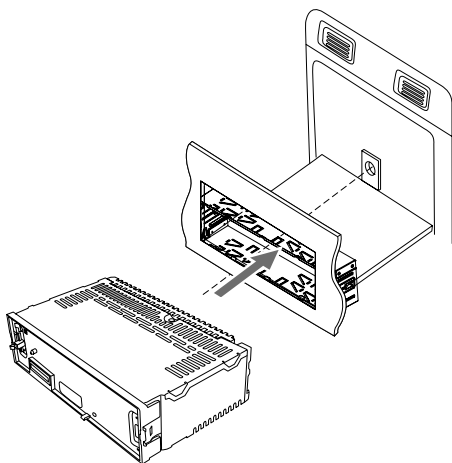

- 5 Bevestig de sierplaat.

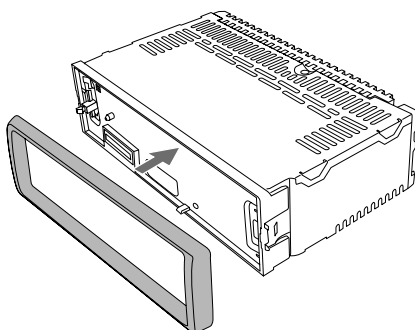

- 6 Sluit de negatieve aansluiting van de accu weer aan.

## Het voorpaneel bevestigen

- 1 Schuif de inkeping op het voorpaneel in de behuizing van het apparaat.

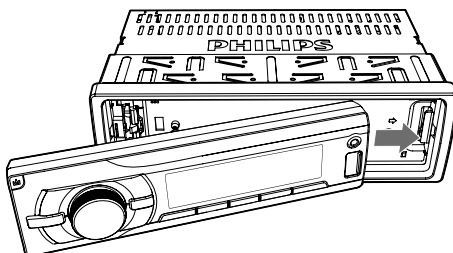

- 2 Druk het linkeruiteinde van het voorpaneel naar binnen tot het is vergrendeld met een 'klik'.

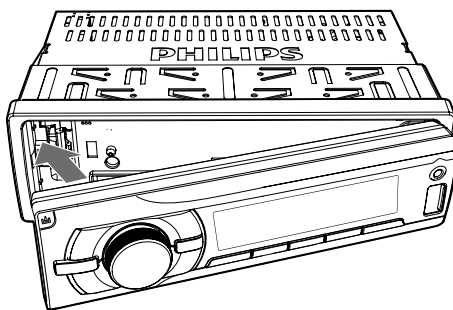

## Het voorpaneel verwijderen

### Opmerking



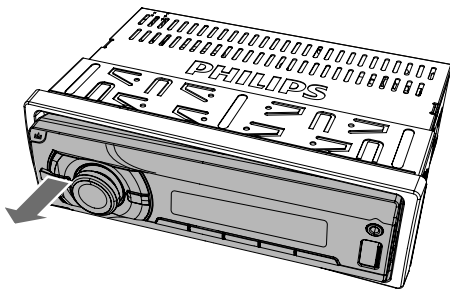

- Controleer of het systeem uitgeschakeld is, voordat u het voorpaneel losmaakt.

- 1 Druk op  om het voorpaneel te ontgrendelen.
- 2 Trek het voorpaneel naar buiten om het te verwijderen.







## 4 Aan de slag

### Product voor de eerste keer gebruiken





- 1 Druk op  om het systeem in te schakelen.  
↳ [PHILIPS] wordt weergegeven en daarna loopt [SELECT OPERATING REGION] (kies een radiogebied) door het beeld.
- 2 Wanneer een van de volgende opties wordt weergegeven, draait u  om een radiogebied te kiezen dat bij uw locatie past.
  - [AREA EUROPE] (West-Europa)
  - [AREA ASIA] (Azië/Pacifisch gebied)
  - [AREA MID--EAST] (Midden-Oosten)
  - [AREA AUST] (Australië)
  - [AREA USA] (Verenigde Staten)
  - [AREA LATIN] (Latijns-Amerika)
  - [AREA JAPAN] (Japan)
- 3 Druk op  om te bevestigen.  
↳ Het systeem schakelt automatisch over naar radiomodus.
  - Om het systeem uit te schakelen, houdt u  ingedrukt tot de achtergrondverlichting uit is.

### De tijdsindeling instellen

- 1 Houd  ingedrukt om het systeemmenu te openen.
- 2 Druk herhaaldelijk op  /  tot [CLK 24H] of [CLK 12H] wordt weergegeven.
- 3 Draai  om [CLK 24H] of [CLK 12H] te selecteren.
  - [CLK 24H]: 24-uursnotatie
  - [CLK 12H]: 12-uursnotatie

---

## De klok instellen

- 1 Houd  ingedrukt om het systeemmenu te openen.
- 2 Druk herhaaldelijk op  /  tot **[CLK]** wordt weergegeven met een knipperende tijdsaanduiding.
- 3 Draai  linksom om de uren in te stellen.
- 4 Draai  rechtsom om de minuten in te stellen.

---

## De klok weergeven

Houd  / **[DISP]** ingedrukt tot **[CLK]** en de ingestelde klok worden weergegeven.

- Druk op een willekeurige knop of draai  om de klokweergave te verlaten.

---



## Selecteer een bron

Druk herhaaldelijk op **AS/SOURCE** om een bron te selecteren.

- **[RADIO]**: naar FM/AM-radiozenders luisteren.
- **[DAB/DAB+]**: Hören Sie digitale Audiosendingen
- **[AUDIO IN]**: de audio-invoer beluisteren via de **AUDIO IN**-aansluiting
- **[USB PLAY]**: als een USB-opslagapparaat is aangesloten en herkend, kunt u deze bron kiezen om audiobestanden die hierop zijn opgeslagen af te spelen.
- **[BT AUDIO]**: de audio beluisteren die vanaf een gekoppeld Bluetooth-apparaat wordt gestreamd.

---





## Een luisterzone kiezen

- 1 Houd  ingedrukt tot een van de volgende opties wordt weergegeven.
  - **[ALL]**: voor alle passagiers
  - **[FRONT-L]**: uitsluitend voor de stoel linksvoor
  - **[FRONT-R]**: uitsluitend voor de stoel rechtsvoor
  - **[FRONT]**: uitsluitend voor passagiers voor
- 2 Druk herhaaldelijk op  /  om een luisterzone te kiezen.

---

## De knopponen dempen

De piepton van knoppen is standaard ingeschakeld.

- 1 Houd  ingedrukt om het systeemmenu te openen.
- 2 Druk herhaaldelijk op  /  tot **[BEEP ON]** of **[BEEP OFF]** wordt weergegeven.
  - **[BEEP ON]**: de knopponen inschakelen.
  - **[BEEP OFF]**: de knopponen uitschakelen.
- 3 Draai  om de instelling te wijzigen.

# 5 Naar de radio luisteren

## Overschakelen naar de radiomodus

- 1 Druk herhaaldelijk op **AS/SOURCE** om **[RADIO]** als bron te selecteren.
- 2 Druk herhaaldelijk op **zone** / **▼** om een band te kiezen.



Tip

- De TAC8338 is uitgerust met back-upgeheugen in het geval van stroomuitval.

## Een tuner gebied kiezen

U kunt een radiogebied kiezen dat bij uw locatie past.

- 1 Houd **menu** ingedrukt om het systeemmenu te openen.
- 2 Druk herhaaldelijk op **zone** / **▼** tot een van de volgende schermen wordt weergegeven.
  - **[AREA EUROPE]** (West-Europa)
  - **[AREA ASIA]** (Azië/Pacifisch gebied)
  - **[AREA MID--EAST]** (Midden-Oosten)
  - **[AREA AUST]** (Australië)
  - **[AREA USA]** (Verenigde Staten)
  - **[AREA LATIN]** (Latijns-Amerika)
  - **[AREA JAPAN]** (Japan)
- 3 Draai **zone** om een gebied te selecteren.

## Een tuner gevoeligheid kiezen

Om alleen naar zenders met een sterk signaal of meer radiozenders te zoeken, kunt u de tuner gevoeligheid veranderen.

- 1 Houd **menu** ingedrukt om het systeemmenu te openen.

66 NL

- 2 Druk herhaaldelijk op **zone** / **▼** tot **[LOCAL ON]** of **[LOCAL OFF]** wordt weergegeven.
- 3 Draai **zone** om een instelling te selecteren.
  - **[LOCAL ON]**: alleen zoeken naar radiozenders met een sterk signaal.
  - **[LOCAL OFF]**: zoeken naar radiozenders met een sterk en zwak signaal.

## Naar radiozenders zoeken

### Automatisch een radiozender zoeken

Druk op **◀◀** of **▶▶** om naar de vorige of volgende radiozender met een sterk signaal te zoeken.

### Handmatig naar radiozenders zoeken

- 1 Houd **◀◀** of **▶▶** ingedrukt tot **[M]** knippert.
- 2 Druk herhaaldelijk op **◀◀** of **▶▶** tot de doelfrequentie wordt weergegeven.

## Radiozenders opslaan in het geheugen



Opmerking

- U kunt een maximum van zes zenders in elke band opslaan.

### Radiostations automatisch opslaan

- 1 Druk herhaaldelijk op **zone** / **▼** om een band te kiezen.
- 2 Houd **AS/SOURCE** ingedrukt totdat **[STORE---**] wordt weergegeven.

- ↳ Nadat het zoeken is voltooid, wordt de eerste opgeslagen radiozender automatisch uitgezonden.
- Als u een opgeslagen radiozender wilt selecteren, drukt u op **1**, **2**, **3**, **REP**, **SHUF** **4**, **5** of **6**.

## Radiozenders handmatig opslaan

- 1 Druk herhaaldelijk op **▲** / **▼** om tunerfrequentieband te selecteren.
- 2 Stem af op de radiozender die u wilt opslaan.
- 3 Houd **1**, **2**, **3**, **REP**, **SHUF** **4**, **5** of **6** ingedrukt om de radiozender op het gekozen kanaal op te slaan.
  - Als u een opgeslagen radiozender wilt selecteren, drukt u op **1**, **2**, **3**, **REP**, **SHUF** **4**, **5** of **6**.

## Afspelen met RDS

De RDS-functie (Radio Data System) werkt alleen in gebieden met FM-zenders die RDS-signalen uitzenden. Als u afstemt op een RDS-zender, wordt de zendernaam weergegeven.

## De RDS-functie inschakelen

### Opmerking

- De RDS-functie is standaard ingeschakeld.
- U hebt alleen toegang tot de RDS-instellingen wanneer de RDS-functie is ingeschakeld.

- 1 Houd **MENU** ingedrukt om het systeemmenu te openen.
- 2 Druk herhaaldelijk op **▲** / **▼** tot **[RDS ON]** of **[RDS OFF]** wordt weergegeven.
- 3 Draai **◂** / **▸** voor het selecteren van **[RDS ON]**.
  - ↳ De RDS-functie is ingeschakeld.

- Om de RDS-functie uit te schakelen, draait u **◂** / **▸** voor het selecteren van **[RDS OFF]**.

## Een programmatype kiezen

Vóór het afstemmen op RDS-zenders, kunt u een programmatype kiezen om alleen naar programma's van de gekozen categorie te zoeken.





- 1 Houd **MENU** ingedrukt om het systeemmenu te openen.
- 2 Druk herhaaldelijk op **▲** / **▼** tot **[PTY]** wordt weergegeven.
- 3 Druk op **◂** / **▸** om naar de lijst met programmatypes te gaan.
- 4 Draai **◂** / **▸** om een programmatype te selecteren en druk daarna op **◂** / **▸** om uw keuze te bevestigen.

Num-mer	Type pro-gramma's	Beschrijving
1	<b>NEWS</b>	Nieuwsdiensten
2	<b>AFFAIRS</b>	Politiek en actualiteiten
3	<b>INFO</b>	Speciale informatieve programma's
4	<b>SPORT</b>	Sport
5	<b>EDUCATE</b>	Educatieve programma's
6	<b>DRAMA</b>	Hoorspelen en literatuur
7	<b>CULTURE</b>	Cultuur, religie en maatschappelijke kwesties
8	<b>SCIENCE</b>	Wetenschap
9	<b>VARIED</b>	Entertainmentpro-gramma's
10	<b>POP M</b>	Popmuziek
11	<b>ROCK M</b>	Rockmuziek
12	<b>EASY M</b>	Lichte muziek
13	<b>LIGHT M</b>	Lichte klassieke muziek
14	<b>CLASSICS</b>	Klassieke muziek
15	<b>OTHER M</b>	Speciale muziekpro-gramma's
16	<b>WEATHER</b>	Weer
17	<b>FINANCE</b>	Financiële programma's
18	<b>CHILDREN</b>	Kinderprogramma's

Num-mer	Type pro-gramma's	Beschrijving
19	<b>SOCIAL</b>	Sociale onderwerpen
20	<b>RELIGION</b>	Godsdienst
21	<b>PHONE IN</b>	Inbelprogramma's
22	<b>TRAVEL</b>	Reis
23	<b>LEISURE</b>	Vrije tijd
24	<b>JAZZ</b>	Jazzmuziek
25	<b>COUNTRY</b>	Countrymuziek
26	<b>NATION M</b>	Nederlandstalige muziek
27	<b>OLDIES</b>	Klassiekers
28	<b>FOLK M</b>	Folkmuziek
29	<b>DOCUMENT</b>	Documentaires
30	<b>TEST</b>	Alarmtest
31	<b>ALARM</b>	Alarm





## Alternerende frequenties gebruiken

Als het signaal van een RDS-zender zwak is, schakelt u de AF-functie (alternatieve frequentie) in om te zoeken naar een andere zender die hetzelfde programma uitzendt.

- 1 Houd  ingedrukt om het systeemmenu te openen.
- 2 Druk herhaaldelijk op  /  tot **[AF ON]** of **[AF OFF]** wordt weergegeven.
- 3 Draai  om een instelling te selecteren.
  - **[AF ON]**: de AF-functie inschakelen.
  - **[AF OFF]**: de AF-functie uitschakelen.





### De AF-regio instellen

U kunt de regio voor AF-afstemming instellen.

- 1 Houd  ingedrukt om het systeemmenu te openen.
- 2 Druk herhaaldelijk op  /  tot **[REG ON]** of **[REG OFF]** wordt weergegeven.
- 3 Draai  om een instelling te selecteren.
  - **[REG ON]**: de radio kan alleen automatisch afstemmen op RDS-zenders in de huidige regio.
  - **[REG OFF]**: de radio kan automatisch afstemmen op alle RDS-zenders.

## Verkeersinformatie ontvangen

Schakel de TA-functie (verkeersinformatie) in als u verkeersinformatie wilt ontvangen.

- 1 Houd  ingedrukt om het systeemmenu te openen.
- 2 Druk herhaaldelijk op  /  tot **[TA ON]** of **[TA OFF]** wordt weergegeven.
- 3 Draai  om een instelling te selecteren.
  - **[TA ON]**: wanneer verkeersinformatie wordt uitgezonden, schakelt het systeem automatisch naar de tunermodus over en begint het de verkeersinformatie uit te zenden. Wanneer de verkeersinformatie is afgelopen, keert het systeem naar de vorige modus terug.
  - **[TA OFF]**: Verkeersinformatie is niet te horen.







### Tip

- Wanneer er verkeersinformatie binnenkomt, kunt u op  drukken om het systeem naar de vorige modus te schakelen.

## Synchronisatie van de systeemklok

U kunt de systeemklok met een RDS-radiozender synchroniseren die tijdsignalen uitzendt.

- 1 Houd  ingedrukt om het systeemmenu te openen.
- 2 Druk herhaaldelijk op  /  tot **[CT ON]** of **[CT OFF]** wordt weergegeven.
- 3 Draai  om een instelling te selecteren.
  - **[CT ON]**: automatische synchronisatie van de systeemklok met de RDS-zender.
  - **[CT OFF]**: de automatische kloksynchronisatie met RDS-zender is uitgeschakeld.



### Tip

- De nauwkeurigheid van het tijdsignaal is afhankelijk van de RDS-zender die het uitzendt.

---

## Luister naar digitale audio Uitzendingen (DAB)

Digital Audio Broadcasting (DAB) is een manier van het digitaal uitzenden van radio via een netwerk van zenders. Het biedt u meer keuze, betere geluidskwaliteit en meer informatie.

**Voor het eerst** wanneer de DAB-modus is ingeschakeld.

- 1 Druk herhaaldelijk op **AS/SOURCE** om te wisselen de bron naar **[DAB/DAB+.]**
  - ↳ Het systeem voert een automatische scan uit.
  - ↳ Alle beschikbare DAB-zenders worden opgeslagen.
  - ↳ De radio stemt af op de eerst beschikbare station.



### Tip

- Als er momenteel geen DAB-dekking beschikbaar is, of het DAB-signaal is te zwak in uw regio, een DAB-station zal worden gevonden, en bericht zoals Geen station gevonden, opnieuw scannen wordt weergegeven.

---

## Stem handmatig af op een DAB-radiozender

- 1 In DAB-modus, houd **◀▶▶▶** Ingedrukt om naar de handmatige zoekmodus te gaan.



### Tip

- Nieuwe stations en diensten worden toegevoegd in de DAB-uitzending. Om nieuwe DAB-zenders te maken en services die beschikbaar zijn op uw autoradio, scan op regelmatige basis.

---

## Programmeer DAB-radiozenders handmatig

U kunt maximaal 18 presets programmeren DAB-radiozenders.

- 1 Stem af op een DAB-station.
- 2 Druk herhaaldelijk op **▲ / ▼** om een tunerband te selecteren.
  - Druk voor preset 1 tot preset 6 op en houd knop **1 t/m 6** ingedrukt om het op te slaan bijbehorende zender.

### Opmerking

- Als er al een DAB-zender is opgeslagen onder a vooraf ingestelde locatie, nieuwe DAB-zender toegewezen deze locatie zal het oude DAB-station overschrijven.
- Voorkeuzezenders van DAB zullen FM-voorkeuzezenders niet overschrijven.

## Stem af op een voorkeuzender

- 1 Druk op knop **1** t/m **6** om het voorkeuzenummer te selecteren.

### Opmerking

- Als het signaal van de gescande/preset DAB-zender is niet beschikbaar op bepaalde tijd/regio, [Nee] wel weergegeven.

## DAB-informatie weergeven

Op het display van DAB-uitzendingen de eerste regel toont de naam van het station en de tweede regel toont de service-informatie voor de stroom station. Er zijn 6 soorten service-informatie beschikbaar.

- 1 Stem af op een DAB-station.
- 2 Druk herhaaldelijk op **⊕** / **DISP** om door te bladeren de display-informatie (indien beschikbaar).
  - Multiplexnaam: geeft de naam weer van de DAB-multiplex waarin de huidige zender wordt uitgezonden.
  - Multiplex info: geeft het kanaal weer en frequentie van de huidige DAB multiplex.
  - Programmatype: beschrijft de inhoud van de huidige DAB-zender.
  - Scrollende tekst: informatie-uitzending door de meeste DAB-zenders (mogelijk inclusief songtitels, nieuws, enz.)

- Signaalsterkte: Geeft een meter weer ter illustratie van de kracht van de DAB signaal 0-100.
- Signaalkwaliteit: DAB-signaal weergeven kwaliteit, van 0 tot 100.

## Antenne Voeding 12V Aan/Uit

- 1 In DAB-modus, houd **☰** ingedrukt om het systeemmenu te openen.access the system menu.
- 2 Druk herhaaldelijk op **▲** / **▼** tot **[12V ON]** of **[12V OFF]** wordt weergegeven.
- 3 Draai **⊙** om een optie te selecteren.
  - **[12V AAN]**: antennevoeding uitschakelen voeding (12V)
  - **[12V UIT]**: antennevoeding inschakelen voeding (12V)

## Wis de DAB-zenderlijst

- 1 In DAB-modus, houd **☰** ingedrukt om het systeemmenu te openen.
- 2 Druk herhaaldelijk op **▲** / **▼** tot **[PRUNE]** of **[12V OFF]** wordt weergegeven.
  - Druk op **⊙** om zenders uit de lijst met gescande zenders te verwijderen zenders.
  - Druk op **☰** om het systeemmenu te verlaten.



## 6 Afspelen vanaf een opslagapparaat

Met dit systeem kunt u MP3-bestanden afspelen die zijn gekopieerd naar een compatibel opslagapparaat.

### Opmerking

- Philips kan niet garanderen dat dit apparaat compatibel is met alle opslagapparaten.
- Het bestandssysteem NTFS (New Technology File System) wordt niet ondersteund.

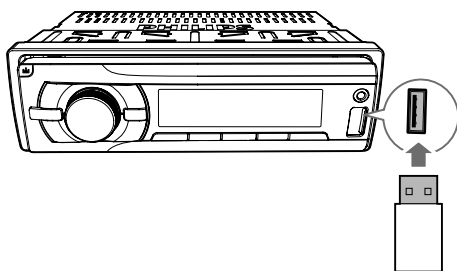

- 1 Sluit een compatibel USB-opslagapparaat aan.
- 2 Druk herhaaldelijk op **AS/SOURCE** om van bron te wisselen.
  - **[USB PLAY]**: voor een USB-opslagapparaat dat is aangesloten op de USB-aansluiting op het voorpaneel
- 3 Als het afspelen niet begint, drukt u op **▶||6**.

## Weergave regelen

Knop	Functie
<b>▲ ZONE / ▼</b>	Druk herhaaldelijk op de knop om een map te selecteren.
<b>▶  6</b>	Afspelen onderbreken of hervatten.
<b>◀◀ / ▶▶</b>	Druk op de knop om de vorige of volgende track af te spelen.
<b>◀◀ / ▶▶</b>	Houd deze knop ingedrukt om een track terug te spoelen of vooruit te spoelen.
<b>⊕ / DISP</b>	Druk herhaaldelijk op deze knop om beschikbare informatie over de huidige track te tonen.
<b>3 REP</b>	Druk herhaaldelijk op deze knop om een herhaalmodus te selecteren: <ul style="list-style-type: none"><li>• <b>[RPT TRK]</b>: de huidige track herhalen,</li><li>• <b>[RPT FLD]</b>: alle tracks in de huidige map herhalen of</li><li>• <b>[RPT ALL]</b>: alle tracks op het opslagapparaat herhalen.</li></ul>
<b>SHUF 4</b>	Druk herhaaldelijk op deze knop om een afspeelmodus te selecteren: <ul style="list-style-type: none"><li>• <b>[RDM ALL]</b>: alle tracks in willekeurige volgorde afspelen,</li><li>• <b>[RDM FLD]</b>: tracks in de huidige map in willekeurige volgorde afspelen, of</li><li>• <b>[RDM OFF]</b>: alle tracks op het opslagapparaat in volgorde afspelen.</li></ul>



---

## Tracks wisselen

Tijdens het afspelen kunt u snel tracks of mappen wisselen.



---

### Tracks direct wisselen

- 1 Druk op **1**  om de tracklijst te openen.  
↳ De bestandsnaam van de huidige track loopt door het beeld.
- 2 Draai  om door tracks te bladeren.
- 3 Druk op  om de geselecteerde track af te spelen.

---

### Mappen wisselen voor een track

- 1 Druk op **2**  om de mappenlijst te openen.  
↳ De naam van huidige map loopt door het beeld.
- 2 Draai  om door mappen te bladeren.
- 3 Druk op  om een map te selecteren.  
↳ Het systeem begint de eerste track in de map af te spelen.

# 7 Bluetooth-apparaten gebruiken

Met dit autoaudiosysteem kunt u naar audio van een speler luisteren of met Bluetooth een telefoongesprek voeren.

---

## Een apparaat verbinden

### Opmerking





- Philips kan niet garanderen dat dit apparaat compatibel is met alle Bluetooth-apparaten.
- Raadpleeg de gebruikershandleiding om te controleren of het apparaat compatibel is met Bluetooth voordat u het apparaat met dit systeem koppelt.
- Controleer of de Bluetooth-functie is ingeschakeld op uw apparaat en uw apparaat zichtbaar is voor alle andere Bluetooth-apparaten.
- U kunt maar één Bluetooth-apparaat tegelijk met dit systeem verbinden.
- De maximale afstand tussen dit systeem en een Bluetooth-apparaat is ongeveer 3 meter.
- Obstakels tussen dit systeem en een Bluetooth-apparaat kunnen het bereik verkleinen.
- Houd dit systeem uit de buurt van andere elektronische apparatuur die voor storing kan zorgen.

Volg onderstaande stappen op uw apparaat.

- 1 Zoeken naar Bluetooth-apparaten.
- 2 Selecteer **TAC8338** in de apparaatlijst.
  - ↳ Als het systeem is verbonden, loopt **[CONNECTED]** /toestelnaam door het beeld en wordt  op het LCD-scherf van ditsysteem weergegeven.
  - ↳ Als de verbinding mislukt, wordt **[FAILED]** op het LCD-scherf van dit systeem weergegeven.
  - Voer het wachtwoord **0000** in (indien vereist) en bevestig de invoer van het wachtwoord. Voor sommige apparaten

moet u de verbinding na koppeling met TAC8338 inschakelen of toestaan.

## De verbinding met een apparaat verbreken

- 1 Houd  ingedrukt om het systeemmenu te openen.
- 2 Druk herhaaldelijk op  /  tot **[DIS--CON]** wordt weergegeven.
- 3 Druk op .  
↳ **[WAIT]** wordt weergegeven en -, -- en --- knipperen afwisselend tot **[DISCONNECTED]** door het beeld loopt.





### Tip

- U kunt de ont koppeling ook op uw apparaat voltooien.

## Een apparaat opnieuw verbinden

Bepaalde Bluetooth-apparaten ondersteunen het automatisch opnieuw verbinden met een gekoppeld Bluetooth-apparaat. Als uw apparaat automatisch opnieuw verbinden niet ondersteunt, verbind het dan handmatig opnieuw met dit systeem.

- 1 Houd  ingedrukt om het systeemmenu te openen.
- 2 Druk herhaaldelijk op  /  tot **[RE--CON]** wordt weergegeven.
- 3 Druk op .  
↳ **[WAIT]** wordt weergegeven en -, -- en --- knipperen afwisselend tot **[CONNECTED]** door het beeld loopt of **[FAILED]** wordt weergegeven.  
↳ Als **[CONNECTED]** door het beeld loopt, is dit systeem opnieuw verbonden met het laatst verbonden apparaat.





### Tip

- U kunt het opnieuw koppelen ook op uw apparaat voltooien.

## Audio afspelen vanaf een Bluetooth-apparaat

Als het verbonden Bluetooth-apparaat Advanced Audio Distribution-profiel (A2DP) ondersteunt, kunt u naar nummers luisteren die via het systeem op het apparaat zijn opgeslagen. Als het apparaat ook Audio Video Remote Control-profiel (AVRCP) ondersteunt, kunt u het afspelen op het systeem bedienen.

- 1 Speel een nummer af op het verbonden apparaat.
- 2 Druk herhaaldelijk op **SOURCE** om **[BT AUDIO]** als bron te selecteren.  
↳ Het afspelen wordt automatisch gestart.
  - Druk op  om het afspelen te onderbreken of te hervatten.
  - Druk op  /  om naar een vorige/volgende track te gaan.



### Opmerking

- Als het verbonden apparaat het AVRCP-profiel niet ondersteunt, kunt u het afspelen op het verbonden apparaat bedienen.

## Bellen



### Opmerking

- Zorg dat de Bluetooth-verbinding actief blijft tussen het systeem en uw mobiele telefoon.



## Een nummer bellen

Bel naar een telefoonnummer op uw mobiele telefoon.

- ↳ **[CALLING]** wordt weergegeven.

---

## Laatst gekozen nummer bellen

- 1 Als er geen oproep bezig is, drukt u op .  
↳ **[REDIAL]** wordt weergegeven.
- 2 Druk op  om te bellen.

---

## Een inkomend gesprek aannemen

Wanneer het systeem een inkomend gesprek ontvangt, wordt het telefoonnummer of **[PHONE IN]** weergegeven.  
Druk op  om het gesprek aan te nemen.

---

## Een inkomend gesprek weigeren

Houd  ingedrukt totdat **[END]** wordt weergegeven.

---

## Een gesprek beëindigen

Om een gesprek te beëindigen, drukt u op .

---

## Oproep doorschakelen naar mobiele telefoon

Standaard komt de stem tijdens een oproep uit de luidsprekers.

- 1 Houd  ingedrukt totdat **[TRANSFER]** wordt weergegeven.  
↳ De luidsprekers worden uitgeschakeld en de stem komt alleen uit uw mobiele telefoon.
- 2 Neem op om het gesprek te starten.

# 8 Een externe speler beluisteren

U kunt het systeem gebruiken om de audio-invoer van een externe speler te versterken, zoals een MP3-speler.

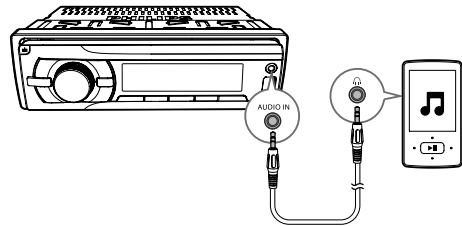

- 1 Druk herhaaldelijk op **AS/SOURCE** om **[AUDIO IN]** als bron te selecteren.
- 2 Verbind een audio-invoerkabel met aan beide einden een aansluiting van 3,5 mm op
  - de **AUDIO IN**-aansluiting op het voorpaneel en
  - de audio-uitgang (gewoonlijk de hoofdtelefoonaansluiting) op de externe speler.
- 3 Speel audio op de externe speler af.

## 9 Uw USB-apparaat opladen

U kunt uw USB-apparaat, bijvoorbeeld uw smartphone, opladen met dit product.



### Opmerking

- De uitgangsspanning van de USB-aansluiting is 5 V met een uitgangsstroom van 1,0 A.





Sluit het USB-apparaat met de USB-oplaadkabel aan op het product. Zodra het USB-apparaat is aangesloten en herkend, wordt het automatisch opgeladen.

## 10 Geluid aanpassen

De volgende handelingen zijn op alle ondersteunde media van toepassing.

Knop	Functie
	Draai aan deze knop om het volume te verhogen of verlagen.
	Druk op deze knop om de mutefunctie van de luidsprekers in- of uit te schakelen.
<b>MAX SOUND</b>	Druk op deze knop om de functie <b>MAX Sound</b> in of uit te schakelen.
<b>DBB</b>	Druk op deze knop om het Dynamic Bass Boost-geluidseffect (DBB) in- of uit te schakelen.
<b>EQ AUDIO</b>	Druk herhaaldelijk op deze knop om een equalizer te kiezen.
<b>EQ AUDIO</b>	<ol style="list-style-type: none"><li>1 Houd ingedrukt om de equalizer naar wens aan te passen.</li><li>2 Druk herhaaldelijk om een optie te kiezen: <b>[SUBW]</b> (subwoofer), <b>[BAS]</b> (bas), <b>[TRE]</b> (hoge tonen), <b>[BAL]</b> (balans), <b>[FAD]</b> (fader).</li><li>3 Draai  om de instelling aan te passen.</li></ol>

# 11 Systeeminstellingen aanpassen

- 1 Druk op  om naar de systeeminstellingen te gaan.
- 2 Druk herhaaldelijk op  of  tot één van de volgende instellingen wordt weergegeven.
  - **[BEEP]**, **[DIMM]**, of **[DANCE]**
- 3 Draai  om de instelling te wijzigen.

<b>[BEEP]</b>	<b>[BEEP ON]</b>	De pieptoon van knoppen inschakelen.
	<b>[BEEP OFF]</b>	De pieptoon van knoppen uitschakelen.
<b>[DIMM]</b>	<b>[DIMMER HIGH]</b>	De helderheid van het scherm verhogen.
	<b>[DIMMER LOW]</b>	De helderheid van het scherm verlagen.
<b>[DANCE]</b>	<b>[DANCE ON]</b>	Het spectrum op het LCD-display inschakelen.
	<b>[DANCE OFF]</b>	Het spectrum op het LCD-display uitschakelen.

# 12 Aanvullende informatie

## Het systeem resetten

Reset het systeem naar fabrieksinstellingen als het systeem niet normaal werkt.

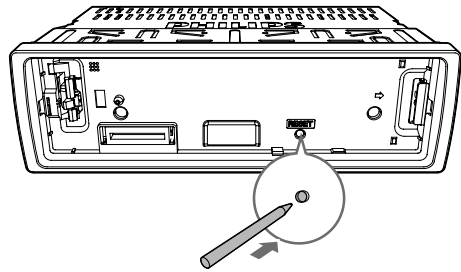

- 1 Maak het voorpaneel los.
- 2 Druk op de knop **RESET** met het uiteinde van een balpen of tandenstoker.
  - ↳ Alle instellingen worden naar de fabrieksinstelling gereset.

## De zekering vervangen

Als er geen stroom is, controleer dan de zekering en vervang deze als deze is doorgebrand.

- 1 Controleer de elektrische aansluitingen.
- 2 Verwijder de beschadigde zekering van het achterpaneel.
- 3 Plaats een nieuwe zekering met dezelfde specificaties (15 A).

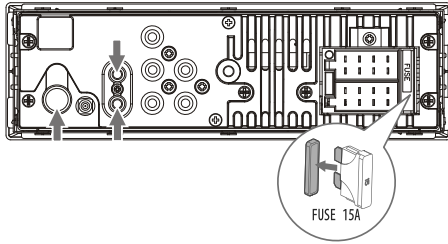

### Opmerking

- Als de zekering direct na vervanging weer doorbrandt, kan sprake zijn van een intern defect. Raadpleeg in dat geval uw lokale leverancier.

## 13 Productinformatie

### Opmerking

- Productinformatie kan zonder voorafgaande kennisgeving worden gewijzigd.

## Productinformatie

### Algemeen

Stroomvoorziening	12 V gelijkstroom (11 V - 16 V), negatief geaard
Zekering	15 A
Geschikte luidsprekerimpedantie	4 - 8 $\Omega$
Maximaal uitgangsvermogen	50 W x 4
Ononderbroken uitgangsvermogen	22 W x 4 RMS (4 $\Omega$ 10% totale harmonische vervorming)
Uitgangsspanning voorversterker	2,5 V
Audio-in-niveau	$\geq$ 500 mV
Afmetingen (b x h x d)	188 x 58 x 110 mm
Gewicht - apparaat	0,63 kg

### Radio

Frequentiebereik - FM	87,5 - 108,0 MHz (in stappen van 100 KHz bij automatisch zoeken en stappen van 50 KHz bij handmatig zoeken)
Bruikbare gevoeligheid - FM (S/N = 20 dB)	8 $\mu$ V

Frequentiebereik	522 - 1620 KHz (9 KHz)
- AM (MW)	530 - 1710 KHz (10 KHz)
Bruikbare gevoeligheid - AM (MW) (S/N = 20 dB)	30 $\mu$ V

#### DAB-tuner

Frequentiebereik	174 - 240 MHz
gevoeligheid	-100dBm (Band III)
Selectiviteit	40dB

#### Bluetooth

Uitgangsvermogen	Klasse 2
Frequentieband	2,4 GHz - 2,4835 GHz ISM-band
Bereik	3 meter (vrije ruimte)
Standaard	Bluetooth 2.0-specificatie



#### Tip

- Back-upgeheugen in het geval van stroomuitval (alleen de TAC8338)

## 14 Problemen oplossen



#### Waarschuwing

- Verwijder de behuizing van dit product nooit.

Probeer het apparaat nooit zelf te repareren. Hierdoor wordt de garantie ongeldig. Als er zich problemen voordoen bij het gebruik van dit apparaat, controleer dan het volgende voordat u om service vraagt. Als het probleem onopgelost blijft, gaat u naar de website van Philips ([www.philips.com/support](http://www.philips.com/support)). Houd het product en het model- en serienummer bij de hand wanneer u contact opneemt met Consumer Care.

## Algemeen

#### Geen stroom of geen geluid

- De stroomvoorziening vanaf accu van de auto wordt onderbroken of de accu raakt leeg. Zorg dat de accu van de auto opgeladen is.
- De motor van de auto is niet gestart. Start de motor.
- De kabel is niet goed aangesloten. Controleer de aansluitingen.
- De zekering is doorgebrand. Vervang de zekering.
- Het volume is te laag. Hiermee past u het volume aan.
- Druk op de knop **RESET** als de bovenstaande oplossingen het probleem niet verhelpen.
- Controleer of de huidige track een compatibele indeling heeft.

#### Ruis tijdens uitzending

- Signalen zijn te zwak. Selecteer een andere zender met sterkere signalen.
- Controleer de aansluiting van de autoantenne.



- Verander de uitzendinginstelling van stereo naar mono.

#### **Voorkeuzezenders zijn verdwenen.**

- Accukabel is niet goed aangesloten. Sluit de accukabel aan op de aansluiting die altijd onder spanning staat.

#### **Op het display wordt ERR-12 weergegeven.**

- Gegevensfout. Controleer het USB-opslagapparaat.

of verwijder obstakels tussen de mobiele telefoon en het systeem.

- Sommige mobiele telefoons maken voortdurend verbinding of verbreken de verbinding tijdens het bellen of het beëindigen van gesprekken. Dit betekent niet dat er zich een storing voordoet.
- Bij sommige mobiele telefoons wordt de Bluetooth-verbinding automatisch uitgeschakeld om energie te besparen. Dit betekent niet dat er zich een storing voordoet.

---

## Over het Bluetooth-apparaat

### **Er kan zelfs na een succesvolle Bluetooth-aansluiting geen muziek worden afgespeeld op het systeem.**

- Het apparaat is niet geschikt voor het afspelen van muziek op het systeem.

### **De geluidskwaliteit is slecht nadat een Bluetooth-apparaat is aangesloten.**

- De Bluetooth-ontvangst is slecht. Plaats het apparaat dichterbij het systeem of verwijder obstakels tussen het apparaat en het systeem.

### **Kan geen verbinding maken met het systeem.**

- Het apparaat biedt geen ondersteuning voor de profielen die door het systeem worden vereist.
- De Bluetooth-functie van het apparaat is niet ingeschakeld. Raadpleeg de gebruikershandleiding van het apparaat voor meer informatie over het inschakelen van de functie.
- Het systeem bevindt zich niet in de koppelingsmodus.
- Het systeem is al aangesloten op een ander Bluetooth-apparaat. Verbreek de verbinding met het apparaat of alle overige aangesloten apparaten en probeer het opnieuw.

### **De verbinding met de gekoppelde mobiele telefoon wordt voortdurend aangesloten en weer verbroken.**

- De Bluetooth-ontvangst is slecht. Plaats de mobiele telefoon dichterbij het systeem

# 15 Kennisgeving

Eventuele wijzigingen of modificaties aan het apparaat die niet uitdrukkelijk zijn goedgekeurd door Philips kunnen tot gevolg hebben dat gebruikers het recht verliezen het apparaat te gebruiken.

---

## De zorg voor het milieu

### Uw oude product weggooien



Uw product is vervaardigd van kwalitatief hoogwaardige materialen en onderdelen die kunnen worden gerecycled en hergebruikt.



Dit symbool op een product betekent dat het product voldoet aan EU-richtlijn 2012/19/EU. Stel uzelf op de hoogte van de lokale procedures voor gescheiden inzameling van afval van elektrische en elektronische producten. Volg de lokale regels op en werp het product nooit samen met ander huisvuil weg. Als u oude producten correct verwijdert, voorkomt u negatieve gevolgen voor het milieu en de volksgezondheid.

### Milieu-informatie

Er is geen overbodig verpakkingsmateriaal gebruikt. We hebben ervoor gezorgd dat de verpakking gemakkelijk kan worden gescheiden in drie materialen: karton (de doos), polystyreen (buffer) en polyethyleen (zakken en afdekking). Het systeem bestaat uit materialen die kunnen worden gerecycled en opnieuw kunnen worden gebruikt wanneer het wordt gedemonteerd door een gespecialiseerd bedrijf. Houd u aan de plaatselijke regelgeving inzake het weggooien

van verpakkingsmateriaal, lege batterijen en oude apparatuur.

---

## Handelsmerkverklaring

Het woordmerk en de logo's van Bluetooth® zijn gedeponeerde handelsmerken van Bluetooth SIG, Inc. en het gebruik daarvan door Philips is onder licentie. Andere handelsmerken en merknamen zijn het eigendom van de respectieve eigenaren.

---

## Copyright

Philips and the Philips Shield Emblem are registered trademarks of Koninklijke Philips N.V. and are used under license. This product has been manufactured by and is sold under the responsibility of MMD Hong Kong Holding Limited, or one of its affiliates, and MMD Hong Kong Holding Limited, is the warrantor in relation to this product.

Specificaties kunnen zonder voorafgaande kennisgeving worden gewijzigd. Philips behoudt zich het recht voor om op elk gewenst moment producten te wijzigen en is hierbij niet verplicht eerdere leveringen aan te passen.

---

## Declaration

Hereby, MMD Hong Kong Holding Limited declares that this product is in compliance with the essential requirements and other relevant provisions of Directive 2014/53/EU. You can find the Declaration of Conformity on [www.p4c.philips.com](http://www.p4c.philips.com)

# Table des matières

<b>1 Sécurité</b>	82	<b>8 Écoute à partir d'un lecteur externe</b>	101
<b>2 Le système audio de votre voiture</b>	83	<b>9 Charge de votre périphérique USB</b>	102
Introduction	83	<b>10 Réglage du son</b>	102
Contenu de l'emballage	83	<b>11 Modification des paramètres système</b>	103
Présentation de l'appareil	84	<b>12 Informations supplémentaires</b>	103
<b>3 Installation du système audio pour voiture</b>	87	Réinitialisation du système	103
Connexion des câbles	87	Remplacement du fusible.	103
Fixation dans le tableau de bord	88	<b>13 Informations sur le produit</b>	104
Fixation du panneau avant	90	Informations sur le produit	104
<b>4 Prise en main</b>	91	<b>14 Dépannage</b>	105
Lors de la première utilisation	91	Informations générales	105
Réglage du format de l'heure	91	À propos du périphérique Bluetooth	106
Régler l'horloge	91	<b>15 Avertissement</b>	107
Sélection d'une source	91	Protection de l'environnement	107
Sélection d'une zone d'écoute	92	Remarques liées à la marque commerciale	107
Suppression du signal sonore des touches	92	Droits d'auteur	107
<b>5 Écoute de la radio</b>	92	Déclaration	107
Passer en mode radio	92		
Sélection d'une région de radio	92		
Sélection d'une sensibilité de tuner	92		
Recherche d'une station de radio.	93		
Mémorisation des stations de radio	93		
Lecture avec le système RDS	93		
Écoutez les diffusions audio numériques (DAB)	96		
<b>6 Lecture à partir d'un périphérique de stockage</b>	98		
Contrôle de la lecture	98		
Passage d'une piste à l'autre	99		
<b>7 Utilisation de périphériques Bluetooth</b>	99		
Connecter un périphérique	99		
Lecture de musique à partir d'un périphérique Bluetooth	100		
Passer un appel	100		

# 1 Sécurité

Assurez-vous d'avoir bien lu et compris toutes les instructions avant d'utiliser l'appareil. La garantie ne s'applique pas en cas de dommages causés par le non-respect de ces instructions.

- Toute modification apportée au produit peut provoquer des rayonnements électromagnétiques dangereux ou toute autre situation dangereuse.
- Cette unité est uniquement conçue pour être utilisée avec une tension 12V CC avec mise à la terre négative.
- Pour conduire en toute sécurité, réglez le volume sur un niveau sûr et confortable.
- L'utilisation de fusibles inadéquats peut endommager l'appareil ou provoquer un incendie. Si vous devez changer le fusible, consultez un professionnel.
- Pour garantir une installation sécurisée, utilisez uniquement le matériel de montage fourni.
- Pour éviter tout court-circuit, n'exposez pas l'appareil à la pluie ou à l'eau.
- Votre appareil ne doit pas être exposé à des fuites ou éclaboussures.
- Ne placez pas d'objets susceptibles d'endommager votre appareil à proximité de celui-ci (par exemple, objets remplis de liquide ou bougies allumées).
- N'insérez jamais d'objets dans les orifices de ventilation ni dans les autres ouvertures de l'appareil.
- Nettoyez l'appareil avec un chiffon doux et humide. N'utilisez jamais de substances comme l'alcool, les produits chimiques ou d'entretien ménager sur l'appareil.

## 2 Le système audio de votre voiture

Félicitations pour votre achat et bienvenue dans le monde de Philips ! Pour profiter pleinement de l'assistance offerte par Philips, enregistrez votre produit à l'adresse suivante : [www.philips.com/welcome](http://www.philips.com/welcome).

### Introduction

#### Avec ce produit, vous pouvez :

- écouter de la musique à partir de périphériques de stockage USB, d'autres lecteurs externes ainsi que d'un périphérique Bluetooth ;
- écouter des stations de radio.

#### Vous pouvez améliorer la qualité du son diffusé grâce aux effets sonores suivants :

- Amplification dynamique des basses (DBB)
- Digital Sound Control (DSC)

#### Supports pris en charge :

- Périphérique de stockage USB
  - Compatibilité : USB 2.0, USB 1.1
  - Classe prise en charge : MSC (périphérique de stockage de masse)
  - Capacité maximale : 32 Go
- Fichiers .mp3
  - Système de fichiers : FAT16, FAT32
  - Nombre de dossiers : 99 maximum
  - Nombre de pistes/fichiers : 999 maximum
  - Nombre maximal de niveaux de répertoire : 8
  - Fréquences d'échantillonnage : 32 KHz, 44,1 KHz, 48 KHz
  - Débits binaires : 8-320 kbit/s et les débits binaires variables

- Balises ID3 version 2.0 ou ultérieure
- **Fichiers non pris en charge :**  
Fichiers AAC, WAV et PCM

### Contenu de l'emballage



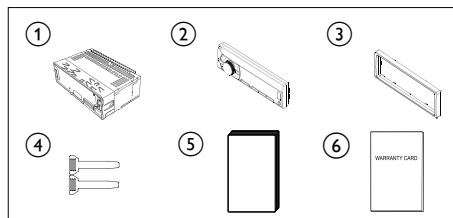

Vérifiez et identifiez les différentes pièces contenues dans l'emballage :

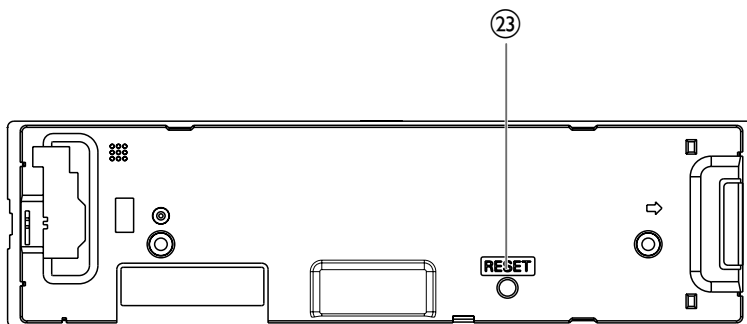
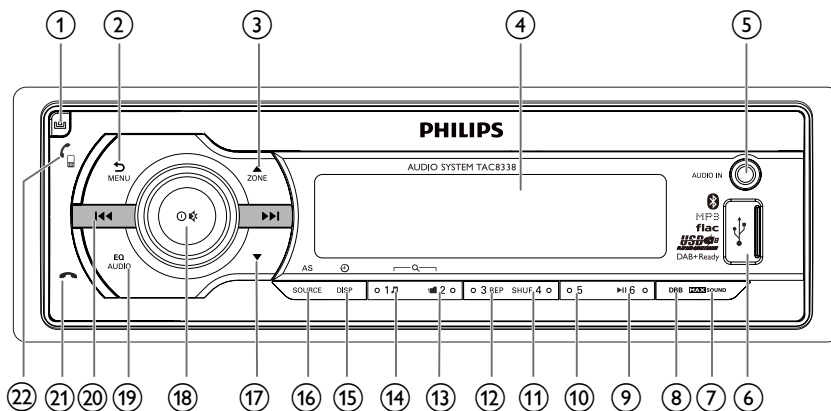

- ① Unité principale (avec un manchon)
- ② Panneau avant
- ③ Plaqué d'habillage
- ④ Outil de démontage x 2
- ⑤ Mode d'emploi
- ⑥ Carte de garantie

## Présentation de l'appareil



- ① 
  - Permet de détacher le panneau avant.
- ② 
  - Permet de revenir au menu précédent.
  - Permet, en maintenant la touche enfoncée, d'accéder au menu système.
- ③ 
  - Pour les fichiers .mp3, appuyez sur cette touche pour sélectionner le dossier précédent.
  - En mode radio, appuyez sur cette touche pour sélectionner une bande de fréquence.
- ④ **Afficheur LCD**
- ⑤ **AUDIO IN**
  - Permet de brancher à la sortie audio (d'ordinaire la prise casque) d'un périphérique externe.
- ⑥ 
  - Permet de connecter un périphérique de stockage USB.

- ⑦ **MAX SOUND**
- Permet d'activer ou de désactiver la fonction **MAX Sound**.
- ⑧ **DBB**
- Permet d'activer ou désactiver l'effet sonore **DBB (Dynamic Bass Boost)**.
- ⑨ **▶||6**
- Appuyez pour démarrer, suspendre ou reprendre la lecture des pistes.
  - En mode Radio, permet de sélectionner la station de radio présélectionnée du n° 6.
  - En mode Radio, permet, en maintenant la touche enfoncée, d'enregistrer la station de radio en cours sur le canal n° 6.
- ⑩ **5**
- En mode Radio, permet de sélectionner la station de radio présélectionnée du n° 5.
  - En mode Radio, permet, en maintenant la touche enfoncée, d'enregistrer la station de radio en cours sur le canal n° 5.
- ⑪ **SHUF 4**
- En mode Radio, permet de sélectionner la station de radio présélectionnée du n° 4.
  - En mode Radio, permet, en maintenant la touche enfoncée, d'enregistrer la station de radio en cours sur le canal n° 4.
  - Pour les pistes .mp3, appuyez sur cette touche à plusieurs reprises pour sélectionner un mode de lecture : lecture de toutes les pistes de façon aléatoire (**[RDM ALL]**), lecture des pistes dans le dossier actuel de façon aléatoire (**[RDM FLD]**) ou lecture de toutes les pistes du périphérique de stockage dans l'ordre (**[RDM OFF]**).
- ⑫ **3<sup>REP</sup>**
- En mode Radio, permet de sélectionner la station de radio présélectionnée du n° 3.
  - En mode Radio, permet, en maintenant la touche enfoncée, d'enregistrer la station de radio en cours sur le canal n° 3.
  - Pour les pistes .mp3, appuyez sur cette touche à plusieurs reprises afin de sélectionner un mode de répétition : répétition de la piste actuelle (**[RPT TRK]**), répétition de toutes les pistes dans le dossier actuel (**[RPT FLD]**) ou répétition de toutes les pistes du périphérique de stockage (**[RPT ALL]**).
- ⑬ **■ 2**
- En mode Radio, permet de sélectionner la station de radio présélectionnée du n° 2.
  - En mode Radio, permet, en maintenant la touche enfoncée, d'enregistrer la station de radio en cours sur le canal n° 2.
  - Pour les pistes .mp3, appuyez sur cette touche pour accéder à la liste des dossiers.
- ⑭ **1 **
- En mode Radio, permet de sélectionner la station de radio présélectionnée du n° 1.
  - En mode Radio, permet, en maintenant la touche enfoncée, d'enregistrer la station de radio en cours sur le canal n° 1.
  - Pour les pistes .mp3, appuyez sur cette touche pour accéder à la liste des pistes.
- ⑮ **⊕ /DSP**
- Appuyez sur cette touche à plusieurs reprises pour afficher les informations disponibles à propos de la piste actuelle.
  - Appuyez sur cette touche à plusieurs reprises pour afficher les informations RDS disponibles.
  - Maintenez cette touche enfoncée pour afficher le réglage de l'horloge.

## 16 AS/SOURCE

- Appuyez plusieurs fois sur ce bouton pour sélectionner une source.
- En mode radio, maintenez cette touche enfoncée pour activer la recherche automatique de stations de radio.

## 17 ▼

- Pour les pistes .mp3, appuyez sur cette touche afin de sélectionner le dossier suivant.
- En mode radio, appuyez sur cette touche pour sélectionner une bande de fréquence.
- En mode DAB, maintenez la touche enfoncée pour afficher la liste des stations de radio DAB.

## 18

- Permet de mettre le système sous tension.
- Permet, en maintenant la touche enfoncée, d'éteindre le système.
- Appuyez sur cette touche pour désactiver le son des enceintes ou le réactiver.
- Appuyez sur ce bouton pour confirmer une option.
- Permet d'ajuster les options de menu.
- Tournez ce bouton pour ajuster le niveau du volume.

## 19 EQ

- Appuyez sur cette touche à plusieurs reprises pour sélectionner un réglage d'égaliseur prédéfini.
- Maintenez cette touche enfoncée pour activer la configuration du subwoofer, des graves, des aigus, de l'équilibre et de l'atténuation.



## 20

- Permet de régler une station de radio de votre choix.
- Ces touches permettent de passer à la piste précédente/suivante.
- Maintenez l'une de ces touches enfoncée pour effectuer une avance / un retour rapide dans la piste.

## 21

- Permet de raccrocher un appel en cours.
- Maintenez ce bouton enfoncé pour rejeter un appel entrant.

## 22

- Appuyez sur ce bouton pour répondre à un appel entrant.
- En dehors d'un appel, appuyez sur  pour recomposer le dernier numéro appelé, puis appuyez sur  pour démarrer l'appel.
- Dans un appel, maintenez ce bouton enfoncé pour transférer la voix entre le téléphone et les haut-parleurs de la voiture.

## 23 RESET

- Permet de rétablir les paramètres par défaut du système.



# 3 Installation du système audio pour voiture

## ! Attention

- Utilisez les commandes conformément aux consignes de ce manuel d'utilisation.

Les instructions fournies dans ce chapitre doivent être suivies dans l'ordre énoncé. Ces instructions sont destinées à une installation type. Toutefois, si votre voiture présente des caractéristiques différentes, effectuez les ajustements nécessaires. Pour toute question relative aux kits d'installation, consultez votre revendeur local.

## ☰ Remarque

- Cet appareil est uniquement conçu pour être utilisé avec une tension de 12V CC avec mise à la terre négative.
- Installez toujours l'appareil dans le tableau de bord de la voiture. Les autres emplacements peuvent être dangereux, car l'arrière de l'appareil chauffe pendant l'utilisation.
- Pour éviter tout court-circuit : avant de connecter l'appareil, vérifiez que le contact de la voiture est coupé.
- Ne connectez les cordons d'alimentation jaune et rouge qu'une fois tous les autres câbles branchés.
- Vérifiez que tous les câbles non connectés sont isolés avec du ruban isolant.
- Veillez à ce que les câbles ne soient pas pris sous des vis ou des pièces métalliques qui se déplaceront (par ex. un rail de siège).
- Veillez à ce que tous les fils de masse (terre) soient reliés à un point de masse (terre) commun.
- Pour garantir une installation sécurisée, utilisez uniquement le matériel de montage fourni.
- L'utilisation de fusibles inadéquats peut endommager l'appareil ou provoquer un incendie. Si vous devez changer le fusible, consultez un professionnel.
- Lorsque vous connectez d'autres appareils à ce système, vérifiez que la puissance nominale du circuit de la voiture est supérieure à la valeur totale des fusibles de tous les appareils connectés.
- Ne connectez jamais de câbles d'enceinte à la carrosserie métallique ou au châssis de la voiture.
- Ne connectez jamais les câbles d'enceinte rayés entre eux.

## Connexion des câbles

### ☰ Remarque

- Vérifiez que tous les câbles non connectés sont isolés avec du ruban isolant.
- Consultez un professionnel pour connecter les câbles comme indiqué ci-dessous.

1 Vérifiez soigneusement le câblage de la voiture et connectez les câbles aux connecteurs mâles ISO.

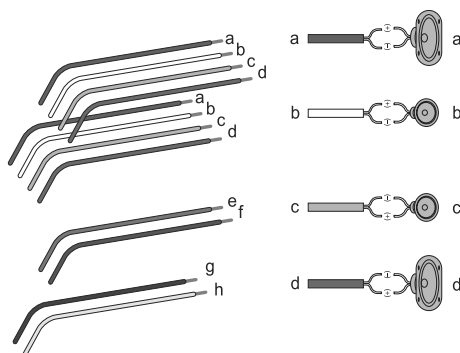

Français

	Connecteurs mâles ISO	Permet de connecter
a	Fil vert, fil vert à filet noir	Haut-parleur arrière gauche
b	Fil blanc, fil blanc à filet noir	Haut-parleur avant gauche
c	Fil gris, fil gris à filet noir	Haut-parleur avant droit
d	Fil violet, fil violet à filet noir	Haut-parleur arrière droit
e	Fil rouge	Clef de contact + 12V CC en position ON/ACC
f	Fil bleu	Câble de commande de relais d'antenne électrique/motorisée

	Connecteurs mâles ISO	Permet de connecter
g	Fil noir	Mise en terre
h	Fil jaune	À la batterie +12V de la voiture qui est sous tension en permanence

2 Connectez l'antenne et l'amplificateur comme illustré, le cas échéant.

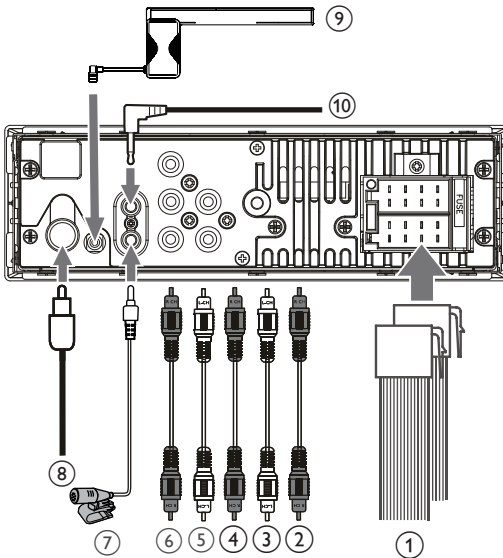

	Prises sur le panneau arrière	Prises ou connecteurs externes
1	Pour connecteurs mâles ISO	Comme indiqué ci-dessus
2	REAR L	Haut-parleur arrière gauche
3	REAR R	Haut-parleur arrière droite
4	FRONT L	Enceinte avant gauche
5	FRONT R	Enceinte avant droite
6	SUB-W	SUB-W
7	MIC Jack	Microphone externe
8	ANTENNA	Antenne
9	DAB Antenna	Antenne DAB
10	SWI Jack	Prise SWI

### Conseil

- La disposition des fiches pour les connecteurs ISO dépend du type de véhicule que vous conduisez. Pour éviter d'endommager l'unité, veillez à les connecter correctement.

### Conseil

- Il y a une différence dans la définition du câblage interne des contacts (voir ci-dessous).

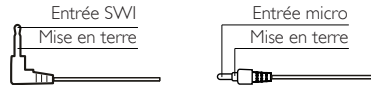

## Fixation dans le tableau de bord

- Si la voiture ne dispose pas d'un lecteur embarqué ou d'un ordinateur de navigation, déconnectez la borne négative de la batterie de la voiture.
- Si la batterie de la voiture n'est pas déconnectée, pour éviter tout court-circuit, vérifiez que les fils nus ne se touchent pas.

1 Assurez-vous que l'ouverture de tableau de bord de la voiture se trouve dans ces mesures :

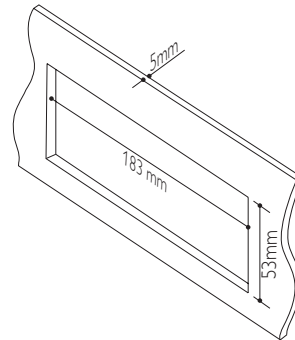

- 2** Enlevez le manchon de montage à l'aide des outils de démontage fournis.

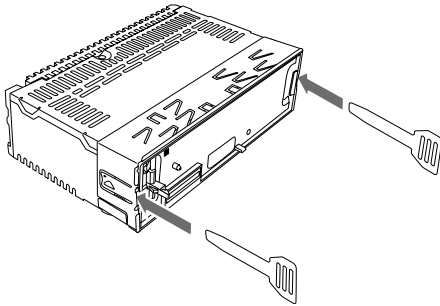

- 3** Installez le manchon dans le tableau de bord et courbez les onglets vers l'extérieur pour fixer le manchon.

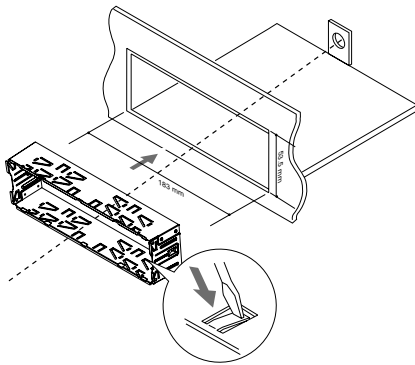

- 4** Faites glisser l'unité dans le tableau de bord jusqu'à ce que vous entendiez un clic.

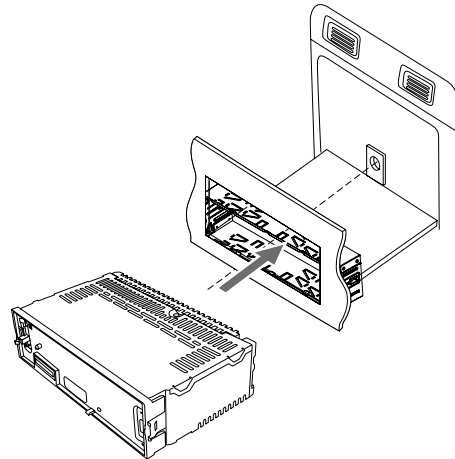

- 5** Fixez la plaque d'encadrement.

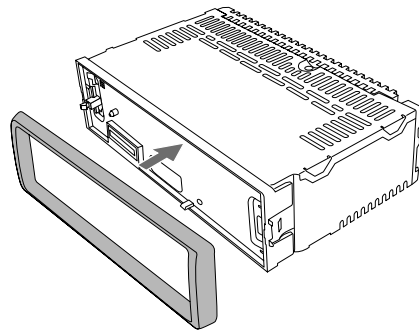

- 6** Reconnectez le terminal négatif de la batterie de la voiture.

---

## Fixation du panneau avant

- 1 Insérez l'encoche sur le panneau avant dans le châssis de l'unité principale.

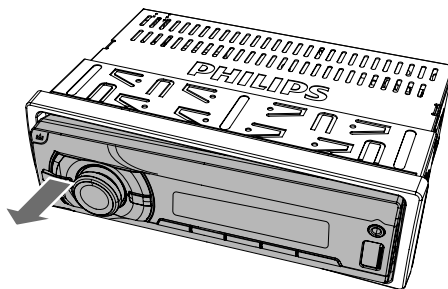
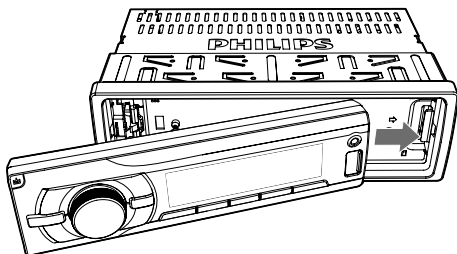

- 2 Appuyez sur l'extrémité gauche du panneau avant en poussant vers l'intérieur jusqu'à ce qu'il s'encastre de manière sécurisée (vous entendrez un « clic »).

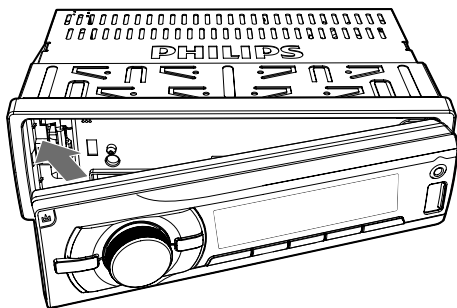

---

## Retrait du panneau avant



### Remarque

- Avant de détacher le panneau avant, vérifiez que l'appareil est bien éteint.





- 1 Appuyez sur  pour débloquer le panneau.
- 2 Tirez le panneau avant vers vous pour l'enlever.

## 4 Prise en main





### Lors de la première utilisation

- 1 Appuyez sur  pour allumer l'appareil.  
↳ **[PHILIPS]** s'affiche, puis **[SELECT OPERATING REGION]** (sélection d'une région de radio) se met à défiler.
- 2 Lorsque l'une des options suivantes s'affiche, tournez le bouton  pour sélectionner une région de radio qui correspond votre l'endroit où vous vous trouvez.
  - **[AREA EUROPE]** (Europe de l'Ouest)
  - **[AREA ASIA]** (Asie-Pacifique)
  - **[AREA MID--EAST]** (Moyen-Orient)
  - **[AREA AUST]** (Australie)
  - **[AREA USA]** (États-Unis)
  - **[AREA LATIN]** (Amérique latine)
  - **[AREA JAPAN]** (Japon)
- 3 Appuyez sur  pour confirmer.  
↳ Le système bascule en mode radio automatiquement.
  - Pour éteindre l'appareil, maintenez  enfoncé jusqu'à ce que le rétroéclairage de l'écran s'éteigne.



### Réglage du format de l'heure

- 1 Maintenez enfoncé  pour accéder au menu système.
- 2 Appuyez sur  /  à plusieurs reprises jusqu'à ce que **[CLK 24H]** ou **[CLK 12H]** s'affiche.
- 3 Tournez le bouton  pour sélectionner **[CLK 24H]** ou **[CLK 12H]**.
  - **[CLK 24H]** : format 24 heures
  - **[CLK 12H]** : format 12 heures

### Régler l'horloge

- 1 Maintenez enfoncé  pour accéder au menu système.
- 2 Appuyez sur  /  à plusieurs reprises jusqu'à ce que **[CLK]** s'affiche. Les chiffres de l'heure clignotent.
- 3 Tournez  dans le sens inverse des aiguilles d'une montre pour définir l'heure.
- 4 Tournez le bouton  dans le sens des aiguilles d'une montre pour régler les minutes.

### Affichage de l'heure



- Maintenez  / **[DISP]** enfoncé jusqu'à ce que **[CLK]** et l'horloge déjà configurée s'affichent.
- Pour quitter l'affichage de l'horloge, appuyez sur n'importe quelle touche ou tournez le bouton .

### Sélection d'une source

- Appuyez à plusieurs reprises sur **AS/SOURCE** pour sélectionner une source.
- **[RADIO]** : écouter des stations de radio FM/AM.
  - **[DAB/DAB+ ]** : écoutez la diffusion audio numérique
  - **[AUDIO IN]** : entrée audio via la prise **AUDIO IN**.
  - **[USB PLAY]** : lorsqu'un périphérique de stockage USB est connecté et reconnu, vous pouvez sélectionner cette source pour lire les fichiers audio qui y sont stockés.
  - **[BT AUDIO]** : écouter le contenu audio diffusé depuis un périphérique Bluetooth connecté.

---





## Sélection d'une zone d'écoute

- 1 Maintenez  enfoncé jusqu'à ce que l'une des options suivantes s'affiche.
  - **[ALL]** : pour tous les passagers
  - **[FRONT-L]** : pour le siège avant gauche uniquement
  - **[FRONT-R]** : pour le siège avant droite uniquement
  - **[FRONT]** : pour les passagers avant uniquement
- 2 Appuyez sur  /  à plusieurs reprises pour sélectionner une zone d'écoute.

---

## Suppression du signal sonore des touches



Le signal sonore entendu lorsque vous appuyez sur une touche est activé par défaut.

- 1 Maintenez enfoncé  pour accéder au menu système.
- 2 Appuyez sur  /  à plusieurs reprises jusqu'à ce que **[BEEP ON]** ou **[BEEP OFF]** s'affiche.
  - **[BEEP ON]** : activer le signal sonore des touches.
  - **[BEEP OFF]** : désactiver le signal sonore des touches.
- 3 Faites pivoter  pour modifier le réglage.

# 5 Écoute de la radio

---

## Passer en mode radio

- 1 Appuyez plusieurs fois sur **AS/SOURCE** pour basculer la source sur **[RADIO]**.
- 2 Appuyez sur  /  à plusieurs reprises pour sélectionner une bande.







### Conseil

- L'appareil TAC8338 est équipé d'une mémoire de sauvegarde en cas de déconnexion de l'alimentation.

---

## Sélection d'une région de radio





Vous pouvez sélectionner une région de radio qui correspond à votre emplacement.

- 1 Maintenez enfoncé  pour accéder au menu système.
- 2 Appuyez sur  /  à plusieurs reprises jusqu'à ce que l'une des options suivantes s'affiche.
  - **[AREA EUROPE]** (Europe de l'Ouest)
  - **[AREA ASIA]** (Asie-Pacifique)
  - **[AREA MID--EAST]** (Moyen-Orient)
  - **[AREA AUST]** (Australie)
  - **[AREA USA]** (États-Unis)
  - **[AREA LATIN]** (Amérique latine)
  - **[AREA JAPAN]** (Japon)
- 3 Tournez  pour sélectionner une région.

---

## Sélection d'une sensibilité de tuner

Modifiez la sensibilité du tuner selon que vous préférez rechercher uniquement des stations de radio avec des signaux forts ou détecter un plus grand nombre de stations.



- 1 Maintenez enfoncé  pour accéder au menu système.
- 2 Appuyez sur  /  à plusieurs reprises jusqu'à ce que [LOCAL ON] ou [LOCAL OFF] s'affiche.
- 3 Tournez  pour sélectionner un réglage.
  - [LOCAL ON] : chercher uniquement les stations de radio avec des signaux forts.
  - [LOCAL OFF] : chercher les stations de radio sans tenir compte de la force du signal.

---

## Recherche d'une station de radio.





---

### Recherche automatique d'une station de radio

Appuyez sur  ou  pour chercher la station de radio précédente ou suivante avec un signal fort.

---

### Recherche manuelle d'une station de radio

- 1 Maintenez la touche  ou  enfoncée jusqu'à ce que [M] clignote.
- 2 Appuyez plusieurs fois sur  ou  jusqu'à ce que la fréquence cible s'affiche.

---

## Mémorisation des stations de radio







### Remarque

- Vous pouvez stocker au maximum six stations dans chaque bande.







---

## Mémorisation automatique des stations de radio

- 1 Appuyez sur  /  à plusieurs reprises pour sélectionner une bande.
- 2 Maintenez **AS/SOURCE** enfoncé jusqu'à ce que [STORE---] s'affiche.
  - ↳ Une fois la recherche terminée, la première station de radio mémorisée est automatiquement diffusée.
  - Pour sélectionner une station de radio enregistrée, appuyez sur **1** , **2** , **3** **REP**, **SHUF** **4**, **5** ou **6**.

---

## Programmation manuelle des stations de radio

- 1 Appuyez sur  /  à plusieurs reprises pour sélectionner une bande de fréquence.
- 2 Recherchez la station que vous voulez enregistrer.
- 3 Maintenez **1** , **2** , **3** **REP**, **SHUF** **4**, **5** ou **6** enfoncé afin d'enregistrer la station de radio sur le canal sélectionné.
  - Pour sélectionner une station de radio enregistrée, appuyez sur **1** , **2** , **3** **REP**, **SHUF** **4**, **5** ou **6**.

---

## Lecture avec le système RDS

La fonction RDS (Radio Data System) fonctionne uniquement dans les zones où des stations FM diffusent des signaux RDS. Si vous sélectionnez une station RDS, le nom de la station s'affiche.





---

### Activez la fonction RDS









### Remarque

- La fonction RDS est activée par défaut.
- Les paramètres RDS sont accessibles uniquement lorsque la fonction RDS est activée.

- 1 Maintenez enfoncé  pour accéder au menu système.
- 2 Appuyez sur  /  à plusieurs reprises jusqu'à ce que **[RDS ON]** ou **[RDS OFF]** s'affiche.
- 3 Tournez le bouton  pour sélectionner **[RDS ON]**.
  - ↳ La fonction RDS est activée.
    - Pour désactiver la fonction RDS, tournez le bouton  pour sélectionner **[RDS OFF]**.

### Sélection d'un type de programme

Avant de régler les stations RDS, vous pouvez sélectionner un type de programme pour chercher des programmes de la catégorie sélectionnée uniquement.





- 1 Maintenez enfoncé  pour accéder au menu système.
- 2 Appuyez sur  /  à plusieurs reprises jusqu'à ce que **[PTY]** s'affiche.
- 3 Appuyez sur  pour accéder à la liste de types d'émissions.
- 4 Tournez le bouton  pour sélectionner un type de programme, puis appuyez sur  pour confirmer.

Élément	Type d'émission	Description
1	<b>NEWS</b>	Services d'actualités
2	<b>AFFAIRS</b>	Politique et actualités
3	<b>INFO</b>	Émissions spéciales d'information
4	<b>SPORT</b>	Sports
5	<b>EDUCATE</b>	Éducation et formation avancée
6	<b>DRAMA</b>	Pièces radiophoniques et littérature
7	<b>CULTURE</b>	Culture, religion et société
8	<b>SCIENCE</b>	Science
9	<b>VARIED</b>	Programmes de divertissement

10	<b>POP M</b>	Musique pop
11	<b>ROCK M</b>	Rock
12	<b>EASY M</b>	Musique légère
13	<b>LIGHT M</b>	Musique classique légère
14	<b>CLASSICS</b>	Musique classique
15	<b>OTHER M</b>	Émissions musicales
16	<b>WEATHER</b>	Temps
17	<b>FINANCE</b>	Finances
18	<b>CHILDREN</b>	Programmes pour la jeunesse
19	<b>SOCIAL</b>	Affaires sociales
20	<b>RELIGION</b>	Religion
21	<b>PHONE IN</b>	Émissions à ligne ouverte
22	<b>TRAVEL</b>	Voyage
23	<b>LEISURE</b>	Loisirs
24	<b>JAZZ</b>	Jazz
25	<b>COUNTRY</b>	Musique country
26	<b>NATION M</b>	Musique nationale
27	<b>OLDIES</b>	Vieux succès, classiques
28	<b>FOLK M</b>	Folk
29	<b>DOCUMENT</b>	Documentaire
30	<b>TEST</b>	Test d'alarme
31	<b>ALARM</b>	Alarme

### Utilisation des fréquences alternatives





Si le signal d'une station RDS est faible, activez la fonction de fréquence alternative (AF) afin de chercher une autre station qui diffuse la même émission.

- 1 Maintenez enfoncé  pour accéder au menu système.
- 2 Appuyez sur  /  à plusieurs reprises jusqu'à ce que **[AF ON]** ou **[AF OFF]** s'affiche.
- 3 Tournez  pour sélectionner un réglage.
  - **[AF ON]** : permet d'activer la fonction AF.
  - **[AF OFF]** : permet de désactiver la fonction AF.







## Définition de la région pour la syntonisation AF

Vous pouvez définir la région pour la syntonisation AF.

- 1 Maintenez enfoncé  pour accéder au menu système.
- 2 Appuyez sur  /  à plusieurs reprises jusqu'à ce que [REG ON] ou [REG OFF] s'affiche.
- 3 Tournez  pour sélectionner un réglage.
  - [REG ON] : seules les stations dans la région actuelle peuvent être réglées automatiquement.
  - [REG OFF] : toutes les stations RDS peuvent être réglées automatiquement.

## Réception des annonces de trafic

Si vous souhaitez recevoir des annonces de trafic, activez la fonction d'annonce de trafic (TA).

- 1 Maintenez enfoncé  pour accéder au menu système.
- 2 Appuyez sur  /  à plusieurs reprises jusqu'à ce que [TA ON] ou [TA OFF] s'affiche.
- 3 Tournez  pour sélectionner un réglage.
  - [TA ON] : Lorsqu'une annonce de trafic est diffusée, le système bascule automatiquement en mode tuner et commence à émettre l'annonce de trafic. Lorsque l'annonce de trafic est terminée, le système revient au mode précédent.
  - [TA OFF] : Les annonces de trafic ne sont pas émises.







### Conseil

- Lorsqu'une annonce de trafic est émise, vous pouvez appuyer sur  pour basculer le système au mode précédent.

## Synchronisation de l'horloge du système

Vous pouvez également synchroniser l'horloge avec une station de radio RDS qui transmet des signaux horaires.

- 1 Maintenez enfoncé  pour accéder au menu système.
- 2 Appuyez sur  /  à plusieurs reprises jusqu'à ce que [CT ON] ou [CT OFF] s'affiche.
- 3 Tournez  pour sélectionner un réglage.
  - [CT ON] : synchroniser automatiquement l'horloge système avec la station RDS.
  - [CT OFF] : désactiver la synchronisation automatique de l'horloge avec la station RDS.



### Conseil

- La précision de l'heure dépend de la station RDS qui transmet les signaux horaires.

## Écouter l'audio numérique Diffusion (DAB)

La diffusion audio numérique (DAB) est un moyen de diffuser la radio numériquement par le biais d'un réseau d'émetteurs. Il vous fournit plus de choix, une meilleure qualité sonore et plus encore information.

**Pour la première fois** lorsque le mode DAB est allumé.

- 1 Appuyez plusieurs fois sur **AS/SOURCE** pour la source sur [ **DAB/DAB+**. ]
  - ↳ Le système effectue un balayage automatique.
  - ↳ Toutes les stations DAB disponibles sont enregistrées.
  - ↳ La radio syntonise le premier disponible gare.



### Conseil

- S'il n'y a pas de couverture DAB actuellement disponible, ou le signal DAB est trop faible dans votre région, non La station DAB sera trouvée et un message comme Aucune station trouvée, canner à nouveau s'affiche.

## Réglez manuellement la station de radio DAB

- 1 En mode DAB, maintenez enfoncé **◀◀▶▶** pour passer en mode de recherche manuelle.



### Conseil

- De nouvelles stations et services seront ajoutés dans le Émission DAB. Créer de nouvelles stations DAB et services disponibles sur votre autoradio, scannez sur une base régulière.

## Programmer manuellement les stations de radio DAB

Vous pouvez programmer un maximum de 18 préréglages Radios DAB.

- 1 Syntonisez une station DAB.
- 2 Appuyez sur **▲** / **▼** pour sélectionner une bande tuner.
  - Pour les préréglages 1 à 6, appuyez sur et maintenez les boutons **1** à **6** pour mémoriser gare correspondante.



#### Remarque

- Si une station DAB est déjà enregistrée sous un emplacement préréglé, nouvelle station DAB attribuée à cet emplacement écrasera l'ancienne station DAB.
- Les préréglages de station DAB n'écraseront pas les préréglages FM.

### Syntoniser une station préréglée

- 1 Appuyez sur les boutons **1 à 6** pour sélectionner le numéro de préréglage.



#### Remarque

- Si le signal de la station DAB balayée/préréglée est non disponible à une heure/région particulière, [Non] est affiché.

### Afficher les informations DAB

Sur l'écran de diffusion DAB, le premier la ligne indique le nom de la station et la deuxième ligne affiche les informations de service pour le gare. 6 types d'informations de service sont disponible.

- 1 Syntonisez une station DAB.
- 2 Appuyez sur **⊙ / DISP** à plusieurs reprises pour faire défiler les informations d'affichage (si disponibles).
  - Nom du multiplex : affiche le nom du multiplex DAB dans lequel la station actuelle est diffusée.
  - Infos multiplex : affiche la chaîne et la fréquence du DAB actuel multiplex.
  - Type de programme : décrit le contenu de la station DAB actuelle.
  - Texte défilant : diffusion d'informations par la plupart des stations DAB (peut inclure titres de chansons, actualités, etc.)
  - Force du signal : affiche un compteur illustrant la force du DAB signal 0-100.
  - Qualité du signal : affiche le signal DAB qualité, de 0 à 100.

### Alimentation de l'antenne 12 V

#### Marche/Arrêt

- 1 En mode DAB, maintenez enfoncé **☰** pour accéder au menu système.
- 2 Appuyez sur **▲ / ▼** à plusieurs reprises jusqu'à ce que **[12V ON]** ou **[12V OFF]** s'affiche.
- 3 Tourez: **⊙** pour sélectionner une option.
  - **[12V ON]** : désactive l'alimentation de l'antenne alimentation (12V)
  - **[12V OFF]** : Activer l'alimentation de l'antenne alimentation (12V)

#### Effacer la liste des stations DAB

- 1 En mode DAB, maintenez enfoncé **☰** pour accéder au menu système.
- 2 Appuyez sur **▲ / ▼** à plusieurs reprises jusqu'à ce que **[PRUNE]** ou **[12V OFF]** s'affiche.
  - Appuyez sur **⊙** pour supprimer des stations de la liste des stations scannée gares.
  - Appuyez sur **☰** pour quitter le menu système.

## 6 Lecture à partir d'un périphérique de stockage

Ce système peut lire des fichiers .mp3 copiés sur un périphérique de stockage compatible.



### Remarque

- Philips ne garantit pas la compatibilité avec tous les périphériques de stockage.
- Le système de fichiers NTFS (New Technology File System) n'est pas pris en charge.

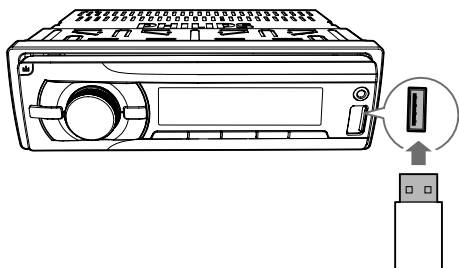

- 1 Connectez un périphérique de stockage USB compatible.
- 2 Appuyez plusieurs fois sur **AS/SOURCE** pour changer de source.
  - **[USB PLAY]** : pour un périphérique de stockage USB connecté au port USB du panneau avant.
- 3 Si la lecture ne démarre pas, appuyez sur **▶||6**.

## Contrôle de la lecture

Touche	Fonction
<b>▲ / ▼</b> <small>ZONE</small>	Appuyez plusieurs fois sur cette touche pour sélectionner un dossier.
<b>▶  6</b>	Permet de suspendre ou de reprendre la lecture.
<b>◀◀ / ▶▶</b>	Permet de lire la piste précédente ou suivante.
<b>◀◀ / ▶▶</b>	Maintenez l'une de ces touches enfoncée pour effectuer une avance/un retour rapide dans la piste.
<b>⊕ / DISP</b>	Appuyez sur cette touche à plusieurs reprises pour afficher les informations disponibles à propos de la piste actuelle.
<b>3 REP</b>	Appuyez sur cette touche à plusieurs reprises pour choisir un mode de répétition : <ul style="list-style-type: none"><li>• <b>[RPT TRK]</b> : répétition de la piste actuelle,</li><li>• <b>[RPT FLD]</b> : répétition de toutes les pistes dans le dossier actuel ou</li><li>• <b>[RPT ALL]</b> : répétition de toutes les pistes dans le périphérique de stockage.</li></ul>

Touche	Fonction
SHUF 4	Appuyez sur cette touche à plusieurs reprises pour choisir un mode de lecture : <ul style="list-style-type: none"> <li>• <b>[RDM ALL]</b>: lecture de toutes les pistes de façon aléatoire,</li> <li>• <b>[RDM FLD]</b>: lecture aléatoire des pistes dans le dossier actuel ou</li> <li>• <b>[RDM OFF]</b>: lecture dans l'ordre de toutes les pistes dans le périphérique de stockage.</li> </ul>

## Passage d'une piste à l'autre

Pendant la lecture, vous pouvez passer rapidement d'une piste à l'autre ou naviguer entre les dossiers.

### Passer directement d'une piste à l'autre

- 1 Appuyez sur la touche **1** pour accéder à la liste des pistes.
  - ↳ Le nom du fichier correspondant à la piste actuelle défile.
- 2 Tournez le bouton **0** pour naviguer dans les pistes.
- 3 Appuyez sur **0** pour lire la piste sélectionnée.

### Passage d'un dossier à un autre

- 1 Appuyez sur la touche **2** pour accéder à la liste des dossiers.
  - ↳ Le nom du dossier actuel défile.
- 2 Tournez le bouton **0** pour naviguer dans les dossiers.
- 3 Appuyez sur **0** pour sélectionner un dossier.
  - ↳ Le système démarre la lecture de la première piste du dossier.

# 7 Utilisation de périphériques Bluetooth

Avec ce système audio pour voiture, vous pouvez écouter de la musique à partir d'un lecteur ou passer un appel via Bluetooth.

## Connecter un périphérique

### Remarque





- Philips ne garantit pas la compatibilité avec tous les appareils Bluetooth.
- Avant de coupler un appareil avec ce système, lisez son mode d'emploi afin de vous assurer de la compatibilité Bluetooth.
- Assurez-vous que la fonction Bluetooth est activée sur votre appareil et que celui-ci est défini comme visible pour tous les autres périphériques Bluetooth.
- Vous ne pouvez connecter qu'un seul périphérique Bluetooth à la fois à ce système.
- La portée entre le système et un périphérique Bluetooth est de 3 mètres environ.
- Tout obstacle entre le système et un périphérique Bluetooth peut réduire la portée.
- Tenez le système à distance de tout autre dispositif électronique susceptible de provoquer des interférences.

Français

Sur votre périphérique, suivez les étapes ci-dessous.

- 1 Recherchez des périphériques Bluetooth.
- 2 Dans la liste des périphériques, sélectionnez **TAC8338**.
  - ↳ Si la connexion est établie **[CONNECTED]**/nom de l'appareil défile et **0** s'affiche sur l'écran LCD de ce système.
  - ↳ Si la connexion échoue, **[FAILED]** s'affiche sur l'écran LCD de ce système.
    - Si un mot de passe est requis, saisissez **0000**, puis confirmez le mot de passe. Sur certains périphériques, vous devez activer ou autoriser la connexion avec TAC8338 une fois le couplage réussi.

## Déconnexion d'un périphérique

- 1 Maintenez enfoncé  pour accéder au menu système.
- 2 Appuyez sur  /  à plusieurs reprises jusqu'à ce que **[DIS--CON]** s'affiche.
- 3 Appuyez sur .
  - ↳ **[WAIT]** s'affiche et -, -- et --- clignent alternativement jusqu'à ce que **[DISCONNECTED]** défile.







### Conseil

- Vous pouvez également terminer la déconnexion sur votre périphérique.

## Reconnecter un périphérique

Certains périphériques Bluetooth prennent en charge la reconnexion automatique avec un périphérique Bluetooth couplé. Si votre appareil ne prend pas en charge la reconnexion automatique, reconnectez-le manuellement avec ce système.

- 1 Maintenez enfoncé  pour accéder au menu système.
- 2 Appuyez sur  /  à plusieurs reprises jusqu'à ce que **[RE-CON]** s'affiche.
- 3 Appuyez sur .
  - ↳ **[WAIT]** s'affiche et -, -- et --- clignent alternativement jusqu'à ce que **[CONNECTED]** défile ou que **[FAILED]** s'affiche.
  - ↳ Si **[CONNECTED]** défile, ce système est reconnecté au dernier périphérique connecté.



### Conseil

- Vous pouvez également terminer la reconnexion sur votre périphérique.

## Lecture de musique à partir d'un périphérique Bluetooth

Si le périphérique Bluetooth connecté prend en charge le profil de distribution audio avancée (A2DP), vous pouvez écouter des pistes mémorisées sur votre périphérique sur le système. Si l'appareil prend également en charge le profil de commande audio/vidéo à distance (AVRCP), vous pouvez contrôler la lecture sur le système.

- 1 Lisez une piste sur l'appareil connecté.
- 2 Appuyez plusieurs fois sur **SOURCE** pour basculer la source sur **[BT AUDIO]**.
  - ↳ La lecture démarre automatiquement.
  - Pour suspendre/reprendre la lecture, appuyez sur **▶||6**.
  - Pour passer à la plage précédente/suivante, appuyez sur **◀◀ / ▶▶**.



### Remarque

- Si l'appareil connecté ne prend pas en charge le profil AVRCP, contrôlez la lecture sur l'appareil connecté.

## Passer un appel



### Remarque

- Veillez à ce que la connexion Bluetooth reste active entre le système et votre téléphone portable.



## Appel d'un numéro

Sur votre téléphone portable, composez un numéro.

- ↳ **[CALLING]** s'affiche.

---

## Rappel du dernier numéro appelé

- 1 En dehors d'un appel, appuyez sur   
↳ **[REDIAL]** (Présélection mémorisée) s'affiche.
- 2 Appuyez sur   pour démarrer l'appel.

---

## Prise d'un appel entrant

Lorsque le système reçoit un appel entrant, le numéro de téléphone ou **[PHONE IN]** s'affiche.

Appuyez sur  pour prendre l'appel.

---

## Refus d'un appel entrant

Maintenez la touche  enfoncée jusqu'à ce que « **[END]** » s'affiche.

---

## Mettre fin à un appel

Pour mettre fin à un appel en cours, appuyez sur .

---

## Transfert d'un appel vers un téléphone portable

Par défaut, la voix vient des haut-parleurs pendant un appel.

- 1 Maintenez la touche  enfoncée jusqu'à ce que « **[TRANSFER]** » s'affiche.  
↳ Les haut-parleurs sont désactivés et la voix vient de votre téléphone portable uniquement.
- 2 Prenez votre téléphone portable pour la conversation.

# 8 Écoute à partir d'un lecteur externe

Vous pouvez utiliser le système pour amplifier l'entrée audio d'un lecteur externe tel qu'un lecteur MP3.

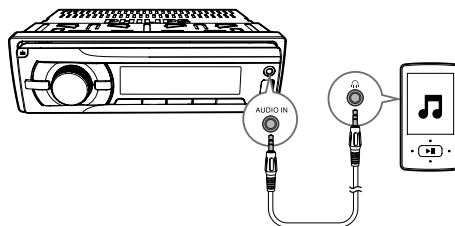

- 1 Appuyez plusieurs fois sur **AS/SOURCE** pour basculer la source sur **[AUDIO IN]**.
- 2 Connectez un câble d'entrée audio doté d'un connecteur 3,5 mm à :
  - à la prise **AUDIO IN** sur la face avant, et
  - à la sortie audio (d'ordinaire la prise casque) sur le lecteur externe.
- 3 Lancez la lecture audio sur le lecteur externe.

## 9 Charge de votre périphérique USB

Vous pouvez charger votre périphérique USB, par exemple un smartphone, avec ce produit.



### Remarque

- La tension de sortie du connecteur USB est de 5 V avec un courant de sortie de 1,0 A.

Connectez votre périphérique USB à ce produit à l'aide du câble USB. Une fois que le périphérique USB est connecté et reconnu, il commence à se charger automatiquement.

## 10 Réglage du son

Les opérations suivantes sont applicables pour tous les supports pris en charge.

Touche	Fonction
	Permet d'augmenter ou de baisser le volume.
	Appuyez sur cette touche pour désactiver le son des enceintes ou le réactiver.
<b>MAX SOUND</b>	Permet d'activer ou de désactiver la fonction <b>MAX Sound</b> .
<b>DBB</b>	Maintenez cette touche enfoncée pour activer ou désactiver l'effet d'amplification dynamique des basses (DBB).
<small>EQ AUDIO</small>	Appuyez sur cette touche à plusieurs reprises pour choisir un réglage d'égaliseur.
<small>EQ AUDIO</small>	<ol style="list-style-type: none"><li>1 Maintenez cette touche enfoncée pour activer la configuration d'égaliseur personnalisé.</li><li>2 Appuyez sur cette touche à plusieurs reprises pour sélectionner une option : <b>[SUBW]</b> (subwoofer), <b>[BAS]</b> (des graves), <b>[TRE]</b> (des aigus), <b>[BAL]</b> (équilibre), <b>[FAD]</b> (atténuation).</li><li>3 Tournez le bouton  pour modifier les réglages.</li></ol>



## 11 Modification des paramètres système

- 1 Appuyez sur **MENU** pour accéder aux réglages du système.
- 2 Appuyez sur **ZONE** ou **DBB** à plusieurs reprises jusqu'à ce qu'un des réglages suivants défile.
  - **[BEEP]**, **[DIMM]** ou **[DANCE]**
- 3 Faites pivoter **OK** pour modifier le réglage.

<b>[BEEP]</b>	<b>[BEEP ON]</b>	Permet d'activer le signal sonore des touches.
	<b>[BEEP OFF]</b>	Permet de désactiver le signal sonore des touches.
<b>[DIMM]</b>	<b>[DIMMER HIGH]</b>	Permet d'augmenter le niveau de luminosité de l'écran.
	<b>[DIMMER LOW]</b>	Permet de diminuer le niveau de luminosité de l'écran.
<b>[DANCE]</b>	<b>[DANCE ON]</b>	Permet d'activer le spectre sur l'écran LCD.
	<b>[DANCE OFF]</b>	Permet de désactiver le spectre sur l'écran LCD.

## 12 Informations supplémentaires

### Réinitialisation du système

Si le système fonctionne anormalement, réinitialisez-le afin de rétablir les réglages des paramètres par défaut.

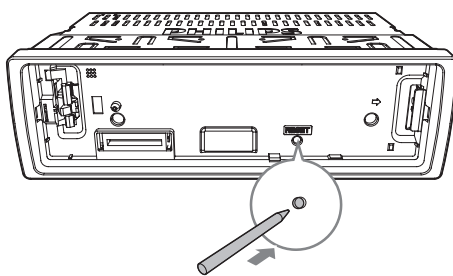

- 1 Retrait du panneau avant.
- 2 Appuyez sur la touche **RESET** à l'aide de la pointe d'un stylo ou d'un cure-dents.
  - ↳ Tous les paramètres reviennent aux réglages par défaut.

### Remplacement du fusible.

Si le système est hors tension, vérifiez le fusible et remplacez-le s'il est endommagé.

- 1 Vérifiez la connexion électrique.
- 2 Enlevez le fusible endommagé de la face arrière.
- 3 Insérez un nouveau fusible avec les mêmes spécifications (15 A).

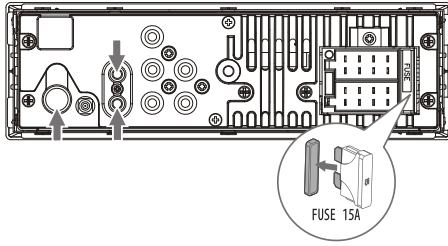

#### Remarque

- Si le fusible est de nouveau endommagé aussitôt après avoir été changé, une défaillance interne peut être en cause. Dans ce cas, consultez votre revendeur local.

## 13 Informations sur le produit

#### Remarque

- Les informations sur le produit sont sujettes à modifications sans notification préalable.

## Informations sur le produit

### Informations générales

Alimentation	12V CC (11V - 16V), mise en terre négative
Fusible	15 A
Impédance de l'enceinte appropriée	4 - 8 $\Omega$
Puissance de sortie maximum	50 W $\times$ 4
Puissance de sortie continue	22 W $\times$ 4 RMS (4 $\Omega$ 10% de T.H.D.)
Tension de sortie du préamplificateur	2,5 V
Niveau AUDIO-IN	$\geq$ 500 mV
Dimensions (l $\times$ H $\times$ P)	188 $\times$ 58 $\times$ 110 mm
Poids - unité principale	0,63 kg

### Radio

Gamme de fréquences - FM	87,5 - 108,0 MHz (100 KHz par étape en recherche automatique et 50 KHz par étape en recherche manuelle)
Sensibilité utilisable - FM (S/N = 20 dB)	8 $\mu$ V
Plage de fréquences - AM (MW)	522 - 1620 KHz (9 KHz) 530 - 1710 KHz (10 KHz)

Sensibilité utilisable - AM (MW) (S/N = 20 dB)	30 $\mu$ V
--	------------

### Syntoniseur DAB

Gamme de fréquence	174 - 240 MHz
sensibilité	-100dBm(bande III)
Sélectivité	40dB

### Bluetooth

Puissance de sortie	Classe 2
Fréquence de transmission	Bande ISM 2,4000 GHz - 2,4835 GHz
Portée	3 mètres (espace libre)
Standard	Bluetooth 2.0



#### Tip

- Mémoire de sauvegarde en cas de déconnexion de l'alimentation (TAC8338 uniquement)

# 14 Dépannage



### Avertissement

- Ne retirez jamais le boîtier de ce produit.

Pour que votre garantie reste valide, n'essayez jamais de réparer le produit vous-même. En cas de problème lors de l'utilisation de cet appareil, vérifiez les points suivants avant de faire appel au service d'assistance. Si aucune solution à votre problème n'a été trouvée, visitez le site Web Philips ([www.philips.com/support](http://www.philips.com/support)). Lorsque vous contactez le Service Consommateurs Philips, gardez votre produit à portée de main et veillez à avoir le numéro de modèle et le numéro de série de l'appareil à disposition.

## Informations générales

### Pas d'alimentation ou de son

- L'alimentation de la batterie de la voiture est coupée, ou la batterie de la voiture est épuisée. Alimentez le système avec la batterie de la voiture.
- Le moteur du véhicule n'est pas allumé. Allumez le moteur du véhicule.
- Le câble n'est pas correctement connecté. Vérifiez les connexions.
- Le fusible a fondu. Remplacez le fusible.
- Le volume est trop bas. Permet de régler le volume.
- Si les solutions ci-dessus ne remédient pas au problème, appuyez sur le bouton **RESET**.
- Assurez-vous que le format de la piste en cours de lecture est compatible.

### Bruit parasite pendant l'émission

- Les signaux sont trop faibles. Sélectionnez d'autres stations présentant un signal plus fort.
- Vérifiez la connexion de l'antenne de la voiture.

- Modifiez le réglage de diffusion de stéréo à mono.

#### **Les stations pré-réglées sont effacées.**

- Le câble de la batterie n'est pas connecté correctement. Connectez le câble de la batterie à la borne qui est toujours sous tension.

#### **L'écran affiche ERR-12.**

- Il s'agit d'une erreur de données. Vérifiez le périphérique de stockage USB.

l'appareil ou enlevez ce qui forme obstacle entre l'appareil et le téléphone.

- Certains téléphones portables peuvent se connecter et se déconnecter sans cesse, lorsque vous effectuez ou terminez un appel. Cela n'est pas le signe d'un dysfonctionnement de l'appareil.
- Sur certains téléphones portables, la connexion Bluetooth se désactive automatiquement pour économiser l'énergie. Cela n'est pas le signe d'un dysfonctionnement de l'appareil.

---

## À propos du périphérique Bluetooth

#### **La lecture est impossible avec le périphérique alors que la connexion Bluetooth a réussi.**

- Il est possible que le périphérique ne soit pas compatible avec l'appareil et ne puisse pas lire la musique.

#### **La qualité audio devient médiocre après connexion d'un périphérique Bluetooth.**

- La réception Bluetooth est faible. Rapprochez le périphérique de l'appareil ou éliminez tout obstacle entre l'appareil et le périphérique.

#### **Connexion à l'appareil impossible.**

- Le périphérique ne prend pas en charge les profils requis par l'appareil.
- La fonction Bluetooth du périphérique n'est pas activée. Reportez-vous au mode d'emploi du périphérique pour savoir comment activer la fonction.
- L'appareil n'est pas en mode de couplage.
- L'appareil est déjà connecté à un autre périphérique Bluetooth. Débranchez ce périphérique ou tous les autres périphériques connectés, puis essayez à nouveau.

#### **Le téléphone portable couplé ne cesse de se connecter et se déconnecter.**

- La réception Bluetooth est faible. Approchez le téléphone portable de

# 15 Avertissement

Toute modification apportée à cet appareil qui ne serait pas approuvée expressément par Philips peut invalider l'habilitation de l'utilisateur à utiliser l'appareil.

---

## Protection de l'environnement

### Mise au rebut de votre ancien produit



Cet appareil a été conçu et fabriqué avec des matériaux et des composants de haute qualité pouvant être recyclés et réutilisés.



Ce symbole sur un produit indique que ce dernier est conforme à la directive européenne 2012/19/UE. Informez-vous auprès des instances locales sur le système de collecte des produits électriques et électroniques en fin de vie. Respectez la réglementation locale et ne jetez pas ce produit avec les ordures ménagères. La mise au rebut correcte de vos anciens appareils aide à préserver l'environnement et la santé.

### Informations sur l'environnement

Tout emballage superflu a été supprimé. Nous avons fait notre possible pour permettre une séparation facile de l'emballage en trois matériaux : carton (boîte), polystyrène moussé (qui amortit les chocs) et polyéthylène (sacs, feuille protectrice en mousse).

Votre appareil se compose de matériaux recyclables et réutilisables à condition d'être démontés par une entreprise spécialisée.

Respectez les réglementations locales pour vous débarrasser des emballages, des piles usagées et de votre ancien équipement.

---

## Remarques liées à la marque commerciale

Les logos et la marque de nom Bluetooth® sont des marques déposées de Bluetooth SIG, Inc. ; toutes les utilisations de ces marques par Philips sont régies par des accords de licence. Toutes les autres marques et noms commerciaux appartiennent à leurs propriétaires respectifs.

---

## Droits d'auteur

Philips and the Philips Shield Emblem are registered trademarks of Koninklijke Philips N.V. and are used under license. This product has been manufactured by and is sold under the responsibility of MMD Hong Kong Holding Limited, or one of its affiliates, and MMD Hong Kong Holding Limited, is the warrantor in relation to this product.

Les caractéristiques mentionnées dans le présent manuel sont susceptibles d'être modifiées sans notification préalable. Philips se réserve le droit de modifier les produits à tout moment, mais n'est pas contraint de modifier les offres précédentes en conséquence.

---

## Declaration

Hereby, MMD Hong Kong Holding Limited declares that this product is in compliance with the essential requirements and other relevant provisions of Directive 2014/53/EU. You can find the Declaration of Conformity on [www.p4c.philips.com](http://www.p4c.philips.com)



# Sommario

<b>1</b>	<b>Sicurezza</b>	110
<b>2</b>	<b>Sistema audio per auto</b>	111
	Introduzione	111
	Contenuto della confezione	111
	Panoramica del sistema	112
<b>3</b>	<b>Installazione del sistema audio per auto</b>	115
	Collegamento dei cavetti	115
	Montare nel cruscotto	116
	Inserire il pannello anteriore	117
<b>4</b>	<b>Guida introduttiva</b>	118
	Primo utilizzo	118
	Impostazione del formato dell'ora	118
	Impostare l'orologio	119
	Selezione di una sorgente	119
	Selezione di una zona di ascolto	119
	Disabilitare il segnale acustico dei tasti	119
<b>5</b>	<b>Ascolto della radio</b>	120
	Passaggio alla modalità radio	120
	Selezionare la regione del sintonizzatore	120
	Selezione di una sensibilità del sintonizzatore	120
	Ricerca di una stazione radio.	120
	Memorizzazione delle stazioni radio preferite.	120
	Riproduzione con RDS	121
	Ascolta le trasmissioni audio digitali (DAB)	123
<b>6</b>	<b>Riproduzione da un dispositivo di archiviazione</b>	125
	Controllo della riproduzione	126
	Passaggio da un brano ad un altro	126
<b>7</b>	<b>Utilizzo di dispositivi Bluetooth</b>	127
	Connessione ad un dispositivo	127
	Riproduzione di audio da un dispositivo Bluetooth	128
	Composizione di una chiamata	128
<b>8</b>	<b>Ascolto di un lettore esterno</b>	129
<b>9</b>	<b>Ricarica di in dispositivo USB</b>	130
<b>10</b>	<b>Regolazione dell'audio</b>	130
<b>11</b>	<b>Regolazione delle impostazioni di sistema</b>	131
<b>12</b>	<b>Informazioni aggiuntive</b>	132
	Ripristino del sistema	132
	Sostituzione del fusibile.	132
<b>13</b>	<b>Informazioni sul prodotto</b>	133
	Informazioni sul prodotto	133
<b>14</b>	<b>Risoluzione dei problemi</b>	134
	Informazioni generali	134
	Informazioni sui dispositivi Bluetooth	134
<b>15</b>	<b>Avviso</b>	135
	Salvaguardia dell'ambiente	135
	Avviso sul marchio	136
	Copyright	136
	Declaration	136

# 1 Sicurezza

Leggere attentamente tutte le istruzioni prima di utilizzare il dispositivo. La garanzia non copre i danni derivanti dal mancato rispetto delle istruzioni fornite.

- La modifica del prodotto può causare radiazioni EMC pericolose o un tipo di funzionamento non sicuro.
- Il dispositivo è stato progettato solo per il funzionamento a 12V CC con messa a terra negativa.
- Per una guida sicura, regolare il volume a un livello confortevole.
- I fusibili inappropriati possono causare danni o incendi. Consultare personale qualificato quando si verifica la necessità di sostituire un fusibile.
- Utilizzare solo l'hardware di montaggio in dotazione per un'installazione sicura.
- Al fine di evitare cortocircuiti, non esporre il dispositivo a pioggia o acqua.
- Non esporre il dispositivo a gocce o schizzi.
- Non posizionare sul dispositivo oggetti potenzialmente pericolosi (ad esempio oggetti che contengono liquidi o candele accese).
- Non inserire oggetti nelle fessure di ventilazione o nelle altre aperture del dispositivo.
- Pulire il dispositivo con un panno morbido e umido. Non usare sostanze come alcol, prodotti chimici o detersivi sul dispositivo.



## 2 Sistema audio per auto

Congratulazioni per l'acquisto e benvenuti in Philips! Per trarre il massimo vantaggio dall'assistenza fornita da Philips, registrare il proprio prodotto sul sito: [www.philips.com/welcome](http://www.philips.com/welcome).

### Introduzione

Grazie a questo sistema, è possibile:

- ascoltare audio da dispositivi di archiviazione USB, e dispositivi Bluetooth.
- ascoltare stazioni radio.

È possibile migliorare l'uscita audio con i seguenti effetti sonori:

- Dynamic Bass Boost (DBB)
- Controllo audio digitale (DSC, Digital Sound Control)

Supporti riproducibili:

- Dispositivo di archiviazione USB
  - Compatibilità: USB 2.0, USB 1.1
  - Supporto classe: MSC (Mass Storage Class)
  - Capacità massima: 32 GB
- File .mp3
  - File system: FAT16, FAT32
  - Numero massimo di cartelle: 99
  - Numero massimo di brani/file: 999
  - Livello massimo di directory: 8
  - Frequenze di campionamento: 32 KHz, 44,1 KHz, 48 KHz
  - Velocità di trasferimento: 8-320 kbps e velocità di trasferimento variabile
  - Tag ID3 versione 2.0 o successiva
  - **File non supportati:**  
File AAC, WAV e PCM

### Contenuto della confezione

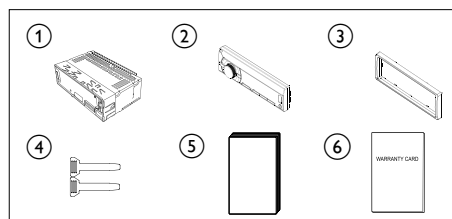

Controllare che la confezione contenga i seguenti componenti:

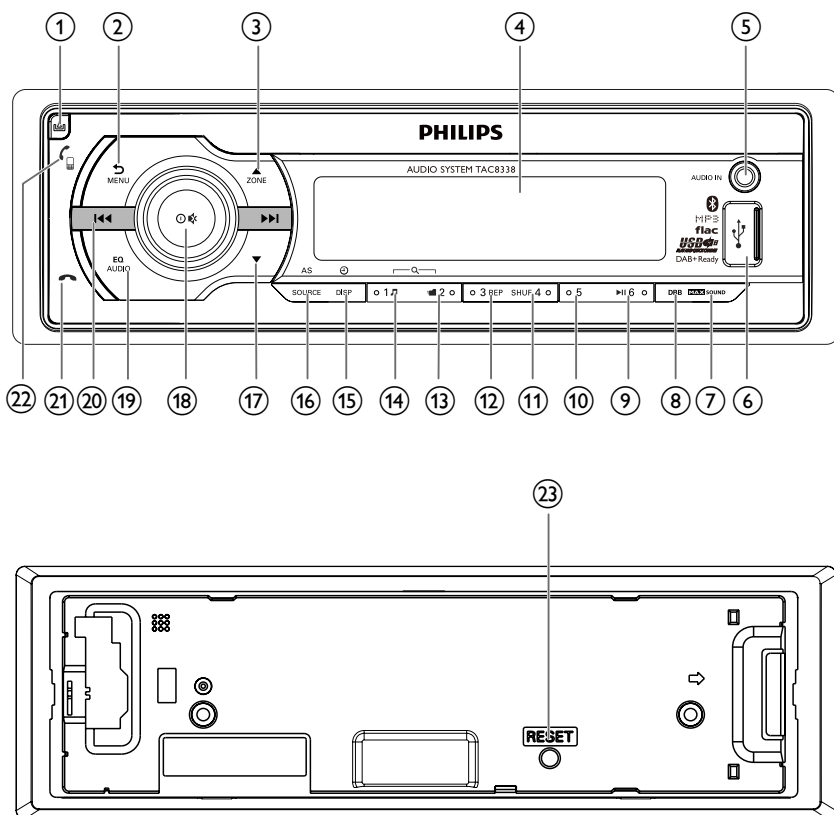

- ① Unità principale (con rivestimento)
- ② Pannello anteriore
- ③ Mascherina
- ④ 2 attrezzi per il disassemblaggio
- ⑤ Manuale dell'utente
- ⑥ Carta di garanzia

## Panoramica del sistema



- ① 
  - Sbloccare il pannello anteriore.
- ② 
  - Premere per tornare al menu precedente.
  - Tenere premuto per accedere al menu di sistema.
- ③ 
  - Per brani .mp3, premere per selezionare la cartella precedente.
  - In modalità radio, premere per selezionare una banda del sintonizzatore.

- Tenere premuto per attivare la selezione delle zone di ascolto.
- ④ **Schermo LCD**
- ⑤ **AUDIO IN**
  - Consente di collegare alla presa di uscita audio (di solito si tratta della presa per cuffie stereo) un dispositivo esterno.
- ⑥ 
  - Consente il collegamento di un dispositivo di archiviazione USB.

⑦ **MAX SOUND**

- Premere per attivare o disattivare la funzione **audio MAX**.

⑧ **DBB**

- Premere per attivare o disattivare l'effetto audio **DBB** (dynamic bass boost).

⑨ **▶II 6**

- Premere per avviare, mettere in pausa o riprendere la riproduzione dei brani audio.
- In modalità radio, premere per selezionare la stazione radio preimpostata n. 6.
- In modalità radio, tenere premuto per memorizzare la stazione radio corrente sul canale n. 6.

⑩ **5**

- In modalità radio, premere per selezionare la stazione radio preimpostata n. 5.
- In modalità radio, tenere premuto per memorizzare la stazione radio corrente sul canale n. 5.

⑪ **SHUF 4**

- In modalità radio, premere per selezionare la stazione radio preimpostata n. 4.
- In modalità radio, tenere premuto per memorizzare la stazione radio corrente sul canale n. 4.
- Per i brani .mp3, premere ripetutamente per selezionare una modalità di riproduzione: riproduzione di tutti i brani in ordine casuale (**[RDM ALL]**), riproduzione di brani nella cartella corrente in ordine casuale (**[RDM FLD]**) o riproduzione di tutti i brani nel dispositivo di archiviazione in sequenza (**[RDM OFF]**).

⑫ **3 REP**

- In modalità radio, premere per selezionare la stazione radio preimpostata n. 3.

- In modalità radio, tenere premuto per memorizzare la stazione radio corrente sul canale n. 3.
- Per i brani .mp3, premere ripetutamente per selezionare una modalità di ripetizione: ripetizione del brano corrente (**[RPT TRK]**), ripetizione di tutti i brani nella cartella corrente (**[RPT FLD]**) o ripetizione di tutti i brani nel dispositivo di archiviazione in sequenza (**[RPT ALL]**).

⑬ **■ 2**

- In modalità radio, premere per selezionare la stazione radio preimpostata n. 2.
- In modalità radio, tenere premuto per memorizzare la stazione radio corrente sul canale n. 2.
- Per i brani .mp3, premere per accedere all'elenco delle cartelle.

⑭ **1 ♪**

- In modalità radio, premere per selezionare la stazione radio preimpostata n. 1.
- In modalità radio, tenere premuto per memorizzare la stazione radio corrente sul canale n. 1.
- Per i brani .mp3, premere per accedere all'elenco dei brani.

⑮ **⊕ /DSP**

- Premere ripetutamente per visualizzare le informazioni disponibili sul brano corrente.
- Premere ripetutamente per visualizzare le informazioni RDS disponibili.
- Tenere premuto per visualizzare l'orologio impostato.

⑯ **AS/SOURCE**

- Premere più volte per selezionare una sorgente.
- In modalità radio, tenere premuto per attivare la ricerca automatica di stazioni radio.

17 ▼

- Per brani .mp3, premere per selezionare la cartella successiva.
- In modalità radio, premere per selezionare una banda del sintonizzatore.
- In modalità DAB, tenere premuto per visualizzare l'elenco delle stazioni radio DAB.

18 

- Premere per accendere il sistema.
- Tenere premuto per spegnere il sistema.
- Premere per disattivare l'audio degli altoparlanti o per riattivarlo.
- Premere per confermare un'opzione.
- Ruotare per passare da un'opzione di menu ad un'altra.
- Ruotare per regolare il livello del volume.

19 

- Premere ripetutamente per selezionare un'impostazione predefinita dell'equalizzatore audio.
- Tenere premuto per attivare la configurazione di subwoofer, toni bassi, toni alti, bilanciamento e dissolvenza.

20 



- Consentono di sintonizzarsi su una stazione radio.
- Premere per passare al brano precedente/successivo.
- Tenere premuto per riavvolgere un brano o per avviare l'avanzamento veloce.

21 

- Premere per terminare una chiamata in corso.
- Tenere premuto per rifiutare una chiamata in entrata.

22 

- Premere per rispondere a una chiamata in entrata.

- Quando non ci sono chiamate in corso, premere  per ricomporre l'ultimo numero chiamato, quindi premere  per avviare la chiamata.
- Durante una chiamata, tenere premuto per trasferire la voce dal telefono agli altoparlanti dell'auto.

23 **RESET**

- Premere per ripristinare i valori predefiniti delle impostazioni del sistema.

# 3 Installazione del sistema audio per auto

## ! Attenzione

- Utilizzare i comandi solo come indicato dal presente manuale dell'utente.

Seguire sempre le istruzioni di questo capitolo in sequenza.

Queste istruzioni sono per un'installazione tipica. Tuttavia, se l'auto ha requisiti diversi, adeguare le istruzioni di conseguenza. Per informazioni relative ai kit di installazione, consultare il rivenditore.

## ☰ Nota

- Questo sistema è stato progettato solo per il funzionamento a 12V CC con messa a terra negativa.
- Installare sempre questo sistema nel cruscotto di un'automobile. Altre posizioni possono essere pericolose, poiché il retro del sistema si surriscalda durante l'uso.
- Per evitare cortocircuiti: prima di collegare il sistema, verificare che il motore sia spento.
- Assicurarsi di collegare i cavi di alimentazione giallo e rosso dopo aver effettuato il collegamento di tutti gli altri cavi.
- Verificare che tutti i cavi siano isolati con nastro isolante.
- Verificare che i cavi non rimangano impigliati sotto le viti o nelle parti mobili (ad esempio, la guida del sedile).
- Verificare che tutti i cavi di messa a terra siano collegati ad un punto comune di messa a terra.
- Utilizzare solo l'hardware di montaggio in dotazione per un'installazione sicura.
- I fusibili inappropriati possono causare danni o incendi. Consultare personale qualificato quando si verifica la necessità di sostituire un fusibile.
- Quando si collegano altri dispositivi a questo sistema, verificare che la potenza nominale del circuito dell'auto sia più elevata del valore complessivo dei fusibili di tutti i dispositivi collegati.
- Non collegare mai i cavetti degli altoparlanti alla scocca in metallo o al telaio dell'auto.
- Non collegare mai i cavetti degli altoparlanti tra loro.

## Collegamento dei cavetti

### ☰ Nota

- Verificare che tutti i cavi siano isolati con nastro isolante.
- Consultare personale qualificato per collegare i cavi come indicato di seguito.

1 Controllare attentamente il cablaggio dell'auto, quindi collegarli ai connettori maschio ISO forniti.

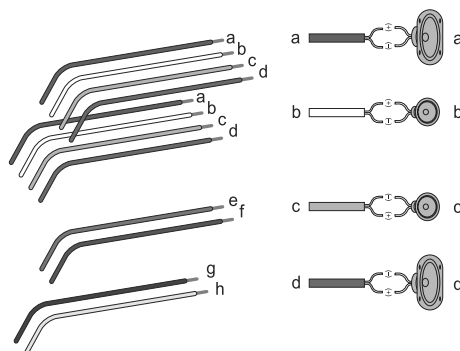

	Connettori maschio ISO	Collegamento a
a	Nastro verde, nastro verde con bordi neri	Altoparlante posteriore sinistro
b	Nastro bianco, nastro bianco con bordi neri	Altoparlante anteriore sinistro
c	Nastro grigio, nastro grigio con bordi neri	Altoparlante anteriore destro
d	Nastro viola, nastro viola con bordi neri	Altoparlante posteriore destro
e	Nastro rosso	Accensione +12V CC quando ON/ACC
f	Nastro blu	Cavo di controllo relè del motore/ dell'antenna elettrica

	Connettori maschio ISO	Collegamento a
g	Nastro nero	Messa a terra
h	Nastro giallo	Alla batteria dell'auto da + 12V che è sempre attiva

- 2 Collegare l'antenna e l'amplificatore come illustrato, se applicabile.

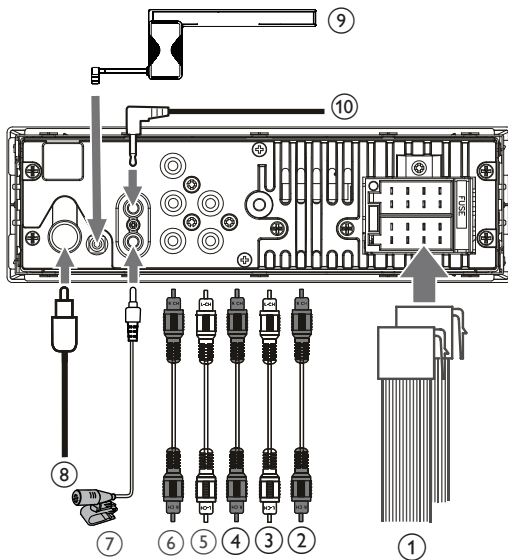

	Prese sul pannello posteriore	Prese o connettori esterni
1	Per connettori maschio ISO	Come sopra indicato
2	REAR L	Altoparlante posteriore sinistro
3	REAR R	Altoparlante posteriore destro
4	FRONT L	Altoparlante anteriore sinistro
5	FRONT R	Altoparlante anteriore destro
6	SUB-W	Uscita subwoofer
7	MIC Socket	Microfono esterno
8	ANTENNA	Antenna

9	DAB Antenna	Antenna DAB
10	SWI Jack	Preso SWI

#### Suggerimento

- La disposizione dei pin per i connettori ISO dipende dal tipo di veicolo. Per evitare danni all'unità, collegarli correttamente.

#### Suggerimento

- C'è una differenza nella definizione del cablaggio interno dei contatti (vedi sotto).

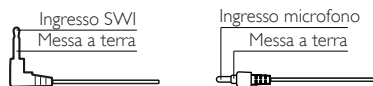

## Montare nel cruscotto

- Se l'auto non dispone di un computer di bordo di guida o navigazione, scollegare il terminale negativo della batteria dell'auto.
- Per evitare cortocircuiti quando la batteria dell'auto non è scollegata, verificare che i fili scoperti non entrino in contatto tra loro.

- 1 Verificare che l'apertura del cruscotto dell'auto rientri in queste misure:

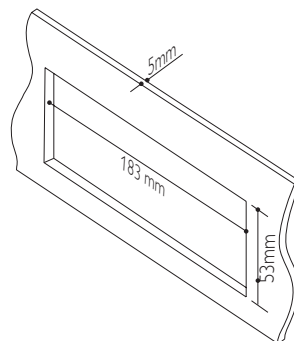

- 2 Rimuovere il rivestimento di montaggio con gli attrezzi per il disassemblaggio forniti.

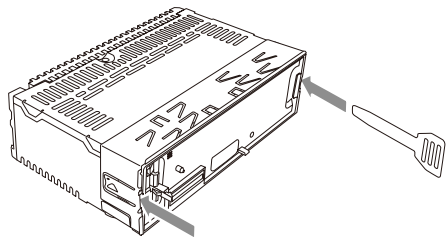

- 3 Installare il rivestimento nel cruscotto e piegare le linguette verso l'esterno per fissare il rivestimento.

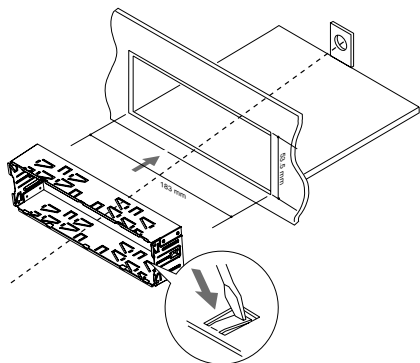

- 4 Far scorrere l'unità nel cruscotto fino a che non scatta in posizione.

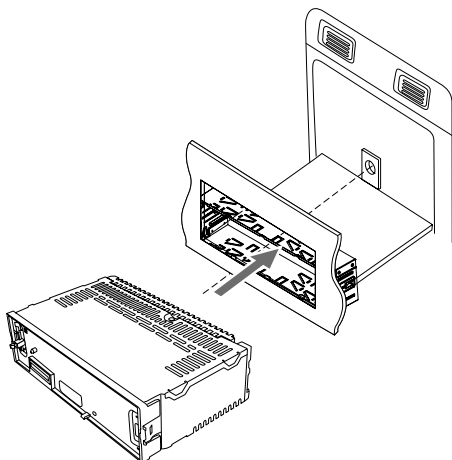

- 5 Inserire la mascherina.

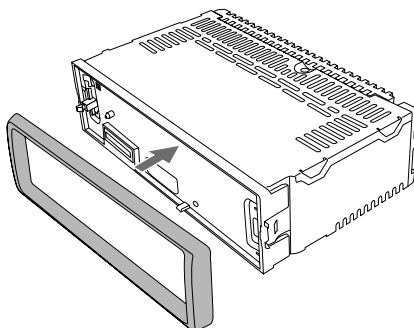

- 6 Ricollegare il terminale negativo della batteria dell'auto.

## Inserire il pannello anteriore

- 1 Inserire la fessura sul pannello anteriore sul telaio dell'unità principale.

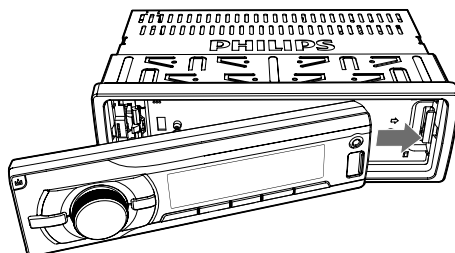

- 2 Premere l'estremità sinistra del pannello anteriore verso l'interno fino a farla scattare in posizione.

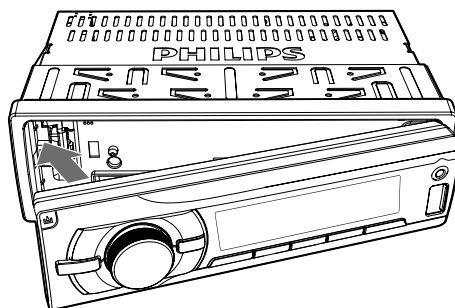

## Rimuovere il pannello anteriore

### Nota



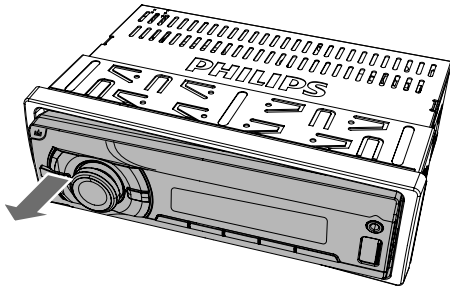

- Prima di rimuovere il pannello anteriore, verificare che il sistema sia spento.

- 1 Premere  per staccare il pannello.
- 2 Tirare il pannello anteriore verso l'esterno per rimuoverlo.





# 4 Guida introduttiva

## Primo utilizzo

- 1 Premere  per accendere il sistema.  
↳ Viene visualizzato **[PHILIPS]** e quindi **[SELECT OPERATING REGION]** (selezionare una regione radio) scorre sul display.
- 2 Quando viene visualizzata una delle opzioni seguenti, ruotare  per selezionare una regione radio che corrisponda alla propria posizione.
  - **[AREA EUROPE]** (Europa Occidentale)
  - **[AREA ASIA]** (Asia Pacifico)
  - **[AREA MID--EAST]** (Medio Oriente)
  - **[AREA AUST]** (Australia)
  - **[AREA USA]** (Stati Uniti)
  - **[AREA LATIN]** (America Latina)
  - **AREA JAPAN]** (Giappone)
- 3 Premere  per confermare.  
↳ Il sistema passa automaticamente alla modalità radio.
  - Per spegnere il sistema, tenere premuto  fino a quando la retroilluminazione dello schermo non si spegne.





## Impostazione del formato dell'ora

- 1 Tenere premuto  per accedere al menu di sistema.
- 2 Premere ripetutamente  fino a quando non viene visualizzato **[CLK 24H]** o **[CLK 12H]**.
- 3 Ruotare  per selezionare **[CLK 24H]** o **[CLK 12H]**.
  - **[CLK 24H]**: formato 24 ore
  - **[CLK 12H]**: formato 12 ore



---

## Impostare l'orologio

- 1 Tenere premuto  per accedere al menu di sistema.
- 2 Premere ripetutamente  /  fino a quando non viene visualizzato **[CLK]** con le cifre dell'ora che lampeggiano.
- 3 Ruotare  in senso antiorario per impostare l'ora.
- 4 Ruotare  in senso orario per impostare i minuti.

---

## Visualizzare l'orologio

Tenere premuto  / **DISP** fino a quando non viene visualizzato **[CLK]** e l'orologio impostato.

- Per uscire dal display con orologio, premere un tasto qualsiasi o ruotare .

---



## Selezione di una sorgente

Premere ripetutamente **AS/SOURCE** per selezionare una sorgente.

- **[RADIO]**: consente di ascoltare la radio FM/AM
- **[DAB/DAB+]**: Ascolta la trasmissione audio digitale
- **[AUDIO IN]**: consente di ascoltare l'ingresso audio attraverso la presa **AUDIO IN**.
- **[USB PLAY]**: quando un dispositivo di archiviazione USB è collegato e riconosciuto, è possibile selezionare questa sorgente per riprodurre i file audio salvati su esso.
- **[BT AUDIO]**: consente di ascoltare l'audio riprodotto in streaming da un dispositivo collegato tramite Bluetooth.

---





## Selezione di una zona di ascolto

- 1 Tenere premuto  fino a quando non viene visualizzata una delle seguenti opzioni.
  - **[ALL]**: per tutti i passeggeri
  - **[FRONT-L]**: solo per il sedile anteriore sinistro
  - **[FRONT-R]**: solo per il sedile anteriore destro
  - **[FRONT]**: solo per i passeggeri sui sedili anteriori
- 2 Premere ripetutamente  /  per selezionare una zona di ascolto.

---

## Disabilitare il segnale acustico dei tasti

Il segnale acustico dei tasti è attivato per impostazione predefinita.

- 1 Tenere premuto  per accedere al menu di sistema.
- 2 Premere ripetutamente  /  fino a quando non viene visualizzato **[BEEP ON]** o **[BEEP OFF]**.
  - **[BEEP ON]**: consente di attivare il segnale acustico dei pulsanti.
  - **[BEEP OFF]**: consente di disattivare il segnale acustico dei pulsanti.
- 3 Ruotare  per modificare le impostazioni.

# 5 Ascolto della radio

## Passaggio alla modalità radio

- 1 Premere più volte **AS/SOURCE** per impostare la sorgente su **[RADIO]**.
- 2 Premere ripetutamente **▲** / **▼** per selezionare una banda.



### Suggerimento

- Il dispositivo TAC8338 è provvisto di una memoria di backup in caso di interruzione dell'alimentazione.

## Selezionare la regione del sintonizzatore

È possibile selezionare una regione radio che corrisponda alla propria posizione.

- 1 Tenere premuto **☰** per accedere al menu di sistema.
- 2 Premere ripetutamente **▲** / **▼** fino a quando non viene visualizzata una delle seguenti opzioni.
  - **[AREA EUROPE]** (Europa Occidentale)
  - **[AREA ASIA]** (Asia Pacifico)
  - **[AREA MID--EAST]** (Medio Oriente)
  - **[AREA AUST]** (Australia)
  - **[AREA USA]** (Stati Uniti)
  - **[AREA LATIN]** (America Latina)
  - **AREA JAPAN]** (Giappone)
- 3 Ruotare **⊙** **\*** per selezionare una regione.

## Selezione di una sensibilità del sintonizzatore

Per cercare più stazioni radio o solo stazioni con segnale forte, è possibile modificare la sensibilità del sintonizzatore.

- 1 Tenere premuto **☰** per accedere al menu di sistema.
- 2 Premere ripetutamente **▲** / **▼** fino a quando non viene visualizzato **[LOCAL ON]** o **[LOCAL OFF]**.
- 3 Ruotare **⊙** **\*** per selezionare un'impostazione.
  - **[LOCAL ON]**: consente di cercare solo le stazioni radio con un segnale forte.
  - **[LOCAL OFF]**: consente di cercare stazioni radio con segnale forte e debole.

## Ricerca di una stazione radio.

### Ricerca automatica di una stazione radio

Premere **◀◀** o **▶▶** per cercare la stazione radio precedente o successiva con segnale forte.

### Ricerca manuale di una stazione radio

- 1 Tenere premuto **◀◀** o **▶▶** fino a quando **[M]** non lampeggia.
- 2 Premere ripetutamente **◀◀** o **▶▶** fino a quando non viene visualizzata la frequenza desiderata.

## Memorizzazione delle stazioni radio preferite.



### Nota

- È possibile memorizzare un massimo di 6 stazioni per ciascuna banda.

## Memorizzazione automatica delle stazioni radio

- 1 Premere ripetutamente / per selezionare una banda.
- 2 Tenere premuto **AS/SOURCE** fino a quando non viene visualizzato **[STORE---]**.
  - ↳ Una volta completata la ricerca, la prima stazione radio salvata viene trasmessa automaticamente.
  - Per selezionare una stazione radio memorizzata, premere **1** **2** **3** REP, SHUF **4**, **5** o **▶** **6**.

## Memorizzazione manuale delle stazioni radio

- 1 Premere ripetutamente / per selezionare una banda del sintonizzatore.
- 2 Sintonizzarsi su una stazione radio che si desidera memorizzare.
- 3 Tenere premuto **1** **2** **3** REP, SHUF **4**, **5** o **▶** **6** per memorizzare la stazione radio sul canale selezionato.
  - Per selezionare una stazione radio memorizzata, premere **1** **2** **3** REP, SHUF **4**, **5** o **▶** **6**.

## Riproduzione con RDS

La funzione RDS (Radio Data System) è attiva solo nelle aree con stazioni FM che trasmettono segnali RDS. Se si è sintonizzati su una stazione RDS, viene visualizzato il nome della stazione.

## Attivazione della funzione RDS



### Nota

- La funzione RDS è attivata per impostazione predefinita.
- Solo quando la funzione di RDS è attivata, è possibile accedere alle relative impostazioni RDS.

- 1 Tenere premuto per accedere al menu di sistema.
- 2 Premere ripetutamente / fino a quando non viene visualizzato **[RDS ON]** o **[RDS OFF]**.
- 3 Ruotare per selezionare **[RDS ON]**.
  - ↳ La funzione RDS è attivata.
  - Per disattivare la funzione RDS, ruotare per selezionare **[RDS OFF]**.

## Selezionare un tipo di programma

Prima di sintonizzarsi sulle stazioni RDS, è possibile selezionare il tipo di programma e consentire la ricerca esclusiva dei programmi della categoria selezionata.





- 1 Tenere premuto per accedere al menu di sistema.
- 2 Premere ripetutamente / fino a quando non viene visualizzato **[PTY]**.
- 3 Premere per accedere all'elenco dei tipi di programma.
- 4 Ruotare per selezionare un tipo di programma, quindi premere per confermare.

Voce	Tipo di programma	Descrizione
1	<b>NEWS</b> (Notizie)	Notiziari
2	<b>AFFAIRS</b>	Politica e attualità
3	<b>INFO</b>	Programmi speciali di carattere divulgativo
4	<b>SPORT</b>	Sport
5	<b>EDUCATE</b>	Istruzione e formazione avanzata
6	<b>DRAMA</b>	Letteratura e commedie radiofoniche
7	<b>CULTURE</b>	Cultura, religione e società
8	<b>SCIENCE</b>	Scienza
9	<b>VARIED</b>	Programmi di intrattenimento
10	<b>POP M</b>	Musica pop

Voce	Tipo di programma	Descrizione
11	ROCK M	Musica rock
12	EASY M	Musica leggera
13	LIGHT M	Musica classica leggera
14	CLASSICS	Musica classica
15	OTHER M	Programmi musicali speciali
16	WEATHER	Previsioni del tempo
17	FINANCE	Finanza
18	CHILDREN	Programmi per bambini
19	SOCIAL	Programmi di carattere sociale
20	RELIGION	Religione
21	PHONE IN	Programmi con telefonate in diretta
22	TRAVEL	Viaggi
23	LEISURE	Divertimento
24	JAZZ	Musica jazz
25	COUNTRY	Musica country
26	NATION M	Musica folkloristica
27	OLDIES	Musica revival
28	FOLK M	Musica folk
29	DOCUMENT	Documentari
30	TEST	Prova sveglia
31	ALARM	Sveglia

## Uso di frequenze alternative





Se il segnale di una stazione RDS è debole, attivare la funzione AF (Frequenza alternativa) per la ricerca di un'altra stazione che trasmetta lo stesso programma.

- 1 Tenere premuto  per accedere al menu di sistema.
- 2 Premere ripetutamente  /  fino a quando non viene visualizzato **[AF ON]** o **[AF OFF]**.
- 3 Ruotare  per selezionare un'impostazione.
  - **[AF ON]**: consente di attivare la funzione AF.

- **[AF OFF]**: consente di disattivare la funzione AF.





## Impostazione della regione per la sintonizzazione AF

È possibile impostare la regione per la sintonizzazione AF.

- 1 Tenere premuto  per accedere al menu di sistema.
- 2 Premere ripetutamente  /  fino a quando non viene visualizzato **[REG ON]** o **[REG OFF]**.
- 3 Ruotare  per selezionare un'impostazione.
  - **[REG ON]**: solo le stazioni RDS nella regione corrente possono essere sintonizzate automaticamente.
  - **[REG OFF]**: tutte le stazioni RDS possono essere sintonizzate automaticamente.

## Ricezione di annunci sul traffico

Se si desidera ricevere annunci relativi al traffico, attivare la funzione TA (Annunci del traffico).

- 1 Tenere premuto  per accedere al menu di sistema.
- 2 Premere ripetutamente  /  fino a quando non viene visualizzato **[TA ON]** o **[TA OFF]**.
- 3 Ruotare  per selezionare un'impostazione.
  - **[TA ON]**: quando viene trasmesso un annuncio sul traffico, il sistema passa automaticamente alla modalità sintonizzatore ed inizia a riprodurre l'annuncio relativo al traffico. Quando l'annuncio sul traffico è finito, il sistema ritorna alla modalità precedente.
  - **[TA OFF]**: l'annuncio sul traffico non si inserisce.







### Suggerimento

- Quando un annuncio relativo al traffico si inserisce, è possibile premere  per tornare alla modalità precedente.

## Sincronizzazione dell'orologio di sistema

È possibile sincronizzare l'orologio di sistema con una stazione RDS che trasmette segnali orari.

- 1 Tenere premuto  per accedere al menu di sistema.
- 2 Premere ripetutamente  /  fino a quando non viene visualizzato [CT ON] o [CT OFF].
- 3 Ruotare  per selezionare un'impostazione.
  - [CT ON]: consente di sincronizzare l'orologio di sistema con una stazione radio RDS.
  - [CT OFF]: la sincronizzazione automatica dell'orologio con la stazione RDS è disattivata.



### Suggerimento

- L'accuratezza dell'ora dipende dalla stazione RDS che trasmette il segnale orario.

## Ascolta l'audio digitale Trasmissioni (DAB)

Digital Audio Broadcasting (DAB), è un modo di trasmettere la radio in digitale attraverso a rete di trasmettitori. Ti fornisce più scelta, migliore qualità del suono e altro ancora informazione.

**Per la prima volta** quando la modalità DAB è acceso.

- 1 Premere ripetutamente **AS/SOURCE** per cambiare la sorgente su [DAB/DAB+].
  - ↳ Il sistema esegue la scansione automatica.
  - ↳ Tutte le stazioni DAB disponibili vengono memorizzate.
  - ↳ La radio si sintonizza sulla prima disponibile.



### Suggerimento

- Se al momento non è disponibile alcuna copertura DAB, o il segnale DAB è troppo debole nella tua zona, non verrà trovata la stazione DAB e verrà visualizzato un messaggio simile Viene visualizzato il messaggio "Nessuna stazione trovata, ripetere la scansione".

## Sintonizzare manualmente la stazione radio DAB

- 1 In modalità DAB, tenere premuto  per accedere alla modalità di ricerca manuale.



### Suggerimento

- Nuove stazioni e servizi verranno aggiunti in Trasmissione DAB. Per creare nuove stazioni DAB e servizi disponibili sull'autoradio, scan su base regolare.

## Programma manualmente le stazioni radio DAB

È possibile programmare un massimo di 18 preset Stazioni radio DAB.

- 1 Sintonizzare una stazione DAB.
- 2 Premere ripetutamente ▲ / ▼ per selezionare una banda del sintonizzatore.
  - Per le preimpostazioni da 1 a 6, premere e tenere premuto il pulsante da 1 a 6 per memorizzare il stazione corrispondente.

#### Nota

- Se una stazione DAB è già memorizzata in a posizione preimpostata, nuova stazione DAB assegnata a questa posizione sovrascriverà la vecchia stazione DAB.
- Le preimpostazioni delle stazioni DAB non sovrascriveranno le preimpostazioni FM.

### Sintonizzati su una stazione preimpostata

- 1 Premere i pulsanti da 1 to 6 per selezionare il numero preimpostato.

#### Nota



- Se il segnale della stazione DAB scansionata/ preimpostata è non disponibile in un determinato momento/regione, [No] lo è visualizzato.

### Visualizza le informazioni DAB





Sul display delle trasmissioni DAB, il primo la riga mostra il nome della stazione e la seconda riga mostra le informazioni di servizio per la corrente stazione. 6 tipi di informazioni di servizio sono disponibile.

- 1 Sintonizzare una stazione DAB.
- 2 Premere ripetutamente ⊕ / DISP per scorrere le informazioni sul display (se disponibili).
  - Nome multiplex: visualizza il nome del multiplex DAB in cui il viene trasmessa la stazione corrente.
  - Informazioni multiplex: visualizza il canale e la frequenza dell'attuale DAB multiplex.
  - Tipo di programma: descrive il contenuto della stazione DAB corrente.
  - Testo scorrevole: trasmissione di informazioni dalla maggior parte delle stazioni DAB (può includere titoli delle canzoni, notizie, ecc.)
  - Potenza del segnale: visualizza un indicatore illustrando la forza del DAB segnale 0-100.
  - Qualità del segnale: visualizza il segnale DAB qualità, da 0 a 100.

### Alimentazione antenna 12V On/Off

- 1 In modalità DAB, tenere premuto  per accedere al menu di sistema.
- 2 Premere ripetutamente  / ▼ fino a quando non viene visualizzato [12V OFF] o [12V ON]
- 3 Ruotare  per selezionare un'opzione.
  - [12V ON] : disattiva l'alimentazione dell'antenna alimentazione (12V)
  - [12V OFF] : abilita l'alimentazione dell'antenna alimentazione (12V)

## Cancella l'elenco delle stazioni DAB

- 1 In modalità DAB, tenere premuto  per accedere al menu di sistema.
- 2 Premere ripetutamente  /  fino a quando non viene visualizzato [PRUNE] o [12V OFF].
  - Premere  per rimuovere le stazioni dall'elenco delle scansionate stazioni.
  - Premere  per uscire dal menu di sistema.

## 6 Riproduzione da un dispositivo di archiviazione

Questo sistema può riprodurre file .mp3 copiati su un dispositivo di archiviazione compatibile.



### Nota



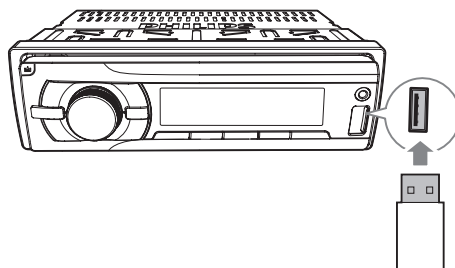





- Philips non garantisce la compatibilità con tutti i dispositivi di memorizzazione.
- Il file system NTFS (New Technology File System) non è supportato.



Italiano

- 1 Collegare un dispositivo di archiviazione USB.
- 2 Premere più volte **AS/SOURCE** per modificare la sorgente.
  - **[USB PLAY]**: per un dispositivo di memorizzazione USB collegato alla presa USB del pannello anteriore.
- 3 Se la riproduzione non si avvia, premere 6.



## Controllo della riproduzione

Tasto	Funzione
 /  <small>ZONE</small>	Premere ripetutamente per selezionare una cartella.
	Consente di mettere in pausa o riavviare la riproduzione.
 / 	Premere per riprodurre il brano precedente o quello successivo.
 / 	Tenere premuto per riavvolgere un brano o per avviare la ricerca veloce in avanti.
 / <b>DISP</b>	Premere ripetutamente per visualizzare le informazioni disponibili sul brano corrente.
<b>3</b> <small>REP</small>	Premere ripetutamente per selezionare una modalità di ripetizione: <ul style="list-style-type: none"><li>• <b>[RPT TRK]</b> (Ripeti un brano): consente di ripetere il brano corrente,</li><li>• <b>[RPT FLD]</b> (Ripeti cartella): consente di ripetere tutti i brani nella cartella corrente, o</li><li>• <b>[RPT ALL]</b> (Ripeti tutto): consente di ripetere tutti i brani nel dispositivo di archiviazione.</li></ul>
<b>SHUF</b> <b>4</b>	Premere ripetutamente per selezionare una modalità di riproduzione: <ul style="list-style-type: none"><li>• <b>[RDM ALL]</b> (Riproduzione casuale tutto): consente di riprodurre tutti i brani in ordine casuale,</li><li>• <b>[RDM FLD]</b> (Riproduzione casuale cartella): consente di riprodurre brani nella cartella corrente in ordine casuale o</li><li>• <b>[RDM OFF]</b> (Riproduzione casuale disattivata): consente di riprodurre tutti i brani nel dispositivo di archiviazione in sequenza.</li></ul>



## Passaggio da un brano ad un altro

Durante la riproduzione, è possibile passare rapidamente da un brano ad un altro o da una cartella ad un'altra.

### Passaggio diretto da un brano ad un altro

- 1 Premere **1**  per accedere all'elenco dei brani.  
↳ Sul display scorre il nome del brano corrente.
- 2 Ruotare  per passare da un brano all'altro.
- 3 Premere  per riprodurre il brano selezionato.

### Passaggio da una cartella ad un'altra per brano

- 1 Premere **2**  per accedere all'elenco delle cartelle.  
↳ Sul display scorre il nome della cartella corrente.
- 2 Ruotare  per passare da una cartella all'altra.
- 3 Premere  per selezionare la cartella.  
↳ Il sistema comincia a riprodurre il primo brano nella cartella.



# 7 Utilizzo di dispositivi Bluetooth

Con questo sistema audio per auto, è possibile riprodurre file audio da un lettore o effettuare una chiamata tramite Bluetooth.

## Connessione ad un dispositivo

### Nota





- Philips non garantisce la compatibilità con tutti i dispositivi Bluetooth.
- Prima di associare un dispositivo a questo sistema, leggere il suo manuale dell'utente per verificarne la compatibilità con Bluetooth.
- Accertarsi che la funzione Bluetooth sia abilitata sul dispositivo e che questo sia impostato come visibile a tutti gli altri dispositivi Bluetooth.
- In un determinato momento, è possibile connettere un solo dispositivo Bluetooth a questo sistema.
- Il raggio di azione tra questo sistema e il dispositivo Bluetooth è di circa 3 metri.
- Qualsiasi ostacolo questo sistema e il dispositivo Bluetooth può ridurre il raggio operativo.
- Tenere lontano da altri dispositivi elettronici che possano causare interferenze.

Sul dispositivo, eseguire i passaggi elencati di seguito.

- 1 Cercare i dispositivi Bluetooth.
- 2 Nell'elenco dei dispositivi, selezionare **TAC8338**.
  - ↳ Se la connessione riesce, **[CONNECTED]** /nome del dispositivo scorre e  viene visualizzato sullo schermo LCD di questo sistema.
  - ↳ Se la connessione non riesce, **[FAILED]** scorre sullo schermo LCD di questo sistema.

- Se viene richiesta una password, inserire **0000** e confermare. Per alcuni dispositivi, è necessario attivare o accettare la connessione con il dispositivo TAC8338 dopo aver eseguito l'associazione.

## Disconnessione di un dispositivo

- 1 Tenere premuto  per accedere al menu di sistema.
- 2 Premere ripetutamente  /  fino a quando non viene visualizzato **[DIS--CON]**.
- 3 Premere .
  - ↳ **[WAIT]** è visualizzato con **-**, **--e--** - che lampeggiano alternativamente fino a quando **[DISCONNECTED]** non scorre sul display.







### Suggerimento

- È anche possibile terminare la disconnessione sul proprio dispositivo.

## Riconnessione di un dispositivo

Alcuni dispositivi Bluetooth supportano la riconnessione automatica con un dispositivo Bluetooth associato. Se il proprio dispositivo non supporta la riconnessione automatica, riconnetterlo manualmente a questo sistema.

- 1 Tenere premuto  per accedere al menu di sistema.
- 2 Premere ripetutamente  /  fino a quando non viene visualizzato **[RE-CON]**.
- 3 Premere .
  - ↳ **[WAIT]** è visualizzato con **-**, **--e--** - che lampeggiano alternativamente fino a quando **[DISCONNECTED]** non scorre sul display o non compare **[FAILED]**.
  - ↳ Se scorre **[CONNECTED]**, questo sistema è riconnesso all'ultimo dispositivo connesso.



### Suggerimento

- È anche possibile terminare la riconnessione sul proprio dispositivo.

## Riproduzione di audio da un dispositivo Bluetooth

Se il dispositivo Bluetooth connesso supporta Advanced Audio Distribution Profile (A2DP), è possibile ascoltare i brani memorizzata sul dispositivo mediante il sistema. Se il dispositivo supporta anche il profilo Audio Video Remote Control Profile (AVRCP), è possibile controllare la riproduzione sul sistema.

- 1 Riprodurre un brano sul dispositivo connesso.
- 2 Premere più volte **SOURCE** per impostare la sorgente su **[BT AUDIO]**.
  - ↳ La riproduzione si avvia automaticamente.
  - Per mettere in pausa/riprendere la riproduzione, premere **▶||◀**.
  - Per passare al brano precedente/ successivo, premere **◀◀/▶▶**.



### Nota

- Se il dispositivo connesso non supporta il profilo AVRCP, controllare la riproduzione sul dispositivo connesso.

## Composizione di una chiamata



### Nota

- Mantenere attiva la connessione Bluetooth tra il sistema ed il proprio telefono cellulare.

## Composizione di un numero

Sul proprio telefono cellulare, chiamare un numero.

↳ Viene visualizzato **[CALLING]**.

## Ricomposizione ultimo numero

- 1 Quando non ci sono chiamate in corso, premere **☎**.
  - ↳ Viene visualizzato **[REDIAL]**.
- 2 Premere **☎** per avviare la chiamata.

## Risposta a una chiamata in arrivo

Quando il sistema riceve una chiamata, viene visualizzato il numero di telefono o **[PHONE IN]**.

Premere **☎** per rispondere alla chiamata.

## Rifiuto di una chiamata in arrivo

Tenere premuto  finché non viene visualizzato **[END]**.

## Fine di una chiamata

Per concludere una chiamata in corso, premere



## Trasferimento di una chiamata su un telefono cellulare

Secondo l'impostazione predefinita, durante una chiamata la voce proviene dagli altoparlanti.

- 1 Tenere premuto  finché non viene visualizzato **[TRANSFER]**.
  - ↳ Gli altoparlanti sono disabilitati e la voce proviene soltanto dal proprio telefono cellulare.
- 2 Prendere il proprio telefono cellulare per proseguire la conversazione.

## 8 Ascolto di un lettore esterno

È possibile utilizzare il sistema come altoparlante per amplificare l'uscita audio da un dispositivo esterno, ad esempio un lettore MP3.

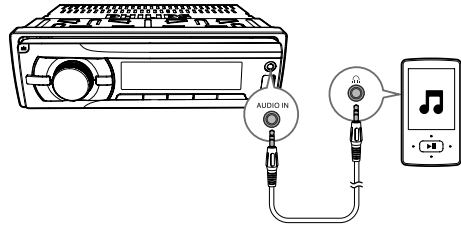

- 1 Premere più volte **AS/SOURCE** per impostare la sorgente su **[AUDIO IN]**.
- 2 Collegare un cavo di ingresso audio con un connettore di 3,5 mm su entrambe le estremità:
  - alla presa **AUDIO IN** sul pannello anteriore, e
  - alla presa di uscita audio (di solito si tratta della presa per cuffie stereo) sul lettore esterno.
- 3 Riprodurre l'audio sul lettore esterno.

## 9 Ricarica di in dispositivo USB

È possibile ricaricare il proprio dispositivo USB, ad esempio uno smartphone, tramite questo prodotto.

### Nota

- La tensione in uscita tramite la presa USB è di 5 V con una corrente in uscita di 1 A.





Collegare il dispositivo USB a questo prodotto con un cavo USB. Una volta che il dispositivo USB è collegato e riconosciuto, inizia a caricare automaticamente.

## 10 Regolazione dell'audio

Le operazioni seguenti sono valide per tutti i supporti compatibili.

Tasto	Funzione
	Ruotare per aumentare o ridurre il livello del volume.
	Premere per disattivare l'audio degli altoparlanti o per riattivarlo.
<b>MAX SOUND</b>	Premere per attivare o disattivare la funzione <b>audio MAX</b> .
<b>DBB</b>	Premere per attivare o disattivare l'effetto DBB (dynamic bass boost).
<small>EQ AUDIO</small>	Premere ripetutamente per selezionare un'impostazione dell'equalizzatore audio:
<small>EQ AUDIO</small>	<ol style="list-style-type: none"><li>1 Tenere premuto per attivare la configurazione delle impostazioni personalizzate dell'equalizzatore.</li><li>2 Premere ripetutamente per selezionare un'opzione: <b>[SUBW]</b> (subwoofer), <b>[BAS]</b> (toni bassi), <b>[TRE]</b> (toni alti), <b>[BAL]</b> (bilanciamento), <b>[FAD]</b> (dissolvenza).</li><li>3 Ruotare  per regolare le impostazioni.</li></ol>

# 11 Regolazione delle impostazioni di sistema

- 1 Premere  per accedere alle impostazioni di sistema.
- 2 Premere più volte  o  fino a quando una delle seguenti impostazioni non scorre sul display.
  - [BEEP], [DIMM], o [DANCE]
- 3 Ruotare  per modificare le impostazioni.

[BEEP]	[BEEP ON]	Consente di attivare il segnale acustico dei pulsanti.
	[BEEP OFF]	Consente di disattivare il segnale acustico dei pulsanti.
[DIMM]	[DIMMER HIGH]	Consente di aumentare il livello di luminosità dello schermo.
	[DIMMER LOW]	Consente di diminuire il livello di luminosità dello schermo.

[DANCE]	[DANCE ON]	Consente di attivare lo spettro sul display LCD.
	[DANCE OFF]	Consente di disattivare lo spettro sul display LCD.

# 12 Informazioni aggiuntive

## Ripristino del sistema

Se il sistema funziona in maniera anomala, è possibile ripristinare le impostazioni predefinite di fabbrica del sistema.

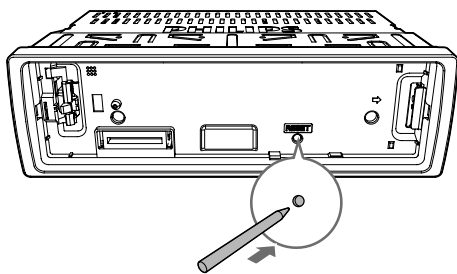

- 1 Rimuovere il pannello anteriore.
- 2 Premere il tasto **RESET** con la punta di una penna a sfera o con uno stuzzicadenti.  
↳ Tutte le impostazioni vengono riportate ai valori predefiniti di fabbrica.

## Sostituzione del fusibile.

In caso di mancanza di alimentazione, controllare il fusibile e sostituirlo se danneggiato.

- 1 Controllare il collegamento elettrico.
- 2 Rimuovere il fusibile danneggiato dal pannello posteriore.
- 3 Inserire un nuovo fusibile con le stesse specifiche (15 A).

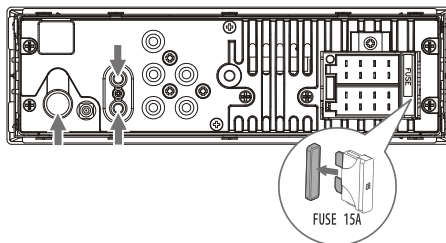

### Nota

- Se il fusibile si danneggia subito dopo essere stato sostituito, potrebbe essersi verificato un malfunzionamento interno. In questo caso, consultare il rivenditore locale.

# 13 Informazioni sul prodotto



## Nota

- Le informazioni relative al prodotto sono soggette a modifiche senza preavviso.

## Informazioni sul prodotto

### Informazioni generali

Alimentazione	12V CC (11V - 16V), messa a terra negativa
Fusibile	15 A
Impedenza altoparlanti più adatta	4 - 8 $\Omega$
Potenza massima in uscita	50 W $\times$ 4
Potenza in uscita continua	22 W $\times$ 4 RMS (4 $\Omega$ 10% T. H. D.)
Tensione in uscita del preamplificatore	2,5 V
Livello audio-in	$\geq$ 500 mV
Dimensioni (L $\times$ A $\times$ P)	188 $\times$ 58 $\times$ 110 mm
Peso - unità principale	0,63 kg

### Radio

Gamma di frequenza - FM	87,5 - 108,0 MHz (100 KHz per passaggio nella ricerca automatica e 50 KHz per passaggio nella ricerca manuale)
Sensibilità utilizzabile - FM (S/N = 20 dB)	8 $\mu$ V

Gamma di frequenza	522 - 1620 KHz (9 KHz) 530 - 1710 KHz (10 KHz) - AM (MW)
-----------------------	--

Sensibilità utilizzabile - AM (MW) (S/N = 20 dB)	30 $\mu$ V
---	------------

### Sintonizzatore DAB

Gamma di frequenza	174 - 240 MHz
sensibilità	-100dBm(Banda III)
Selettività	40dB

### Bluetooth

Potenza in uscita	Classe 2
Banda di frequenza	Banda ISM 2,4000 GHz - 2,4835 GHz
Portata	3 metri (spazio libero)
Standard	Specifiche Bluetooth 2.0



### Tip

- Memoria di backup in caso di interruzione dell'alimentazione (solo per TAC8338)

# 14 Risoluzione dei problemi



## Avvertenza

- Non rimuovere il rivestimento del prodotto per nessun motivo.

Al fine di mantenere valida la garanzia, non provare a riparare l'unità.

Se si verificano problemi quando si utilizza il dispositivo, consultare l'elenco riportato di seguito prima di richiedere l'assistenza. Se il problema persiste, consultare il sito Web di Philips ([www.philips.com/support](http://www.philips.com/support)). Quando si contatta il centro assistenza clienti, tenere il prodotto vicino per fornire il numero di modello e il numero di serie.

---

## Informazioni generali

### Assenza di alimentazione o audio.

- Il sistema non riceve alimentazione dalla batteria dell'auto o la batteria dell'auto è scarica. Alimentare il sistema con la batteria dell'auto.
- Il motore dell'auto non è acceso. Accendere il motore dell'auto.
- Il cablaggio non è collegato correttamente. Controllare i collegamenti.
- Il fusibile è bruciato. Sostituire il fusibile.
- Il volume è troppo basso. Consentono di regolare il volume.
- Se le soluzioni indicate sopra non risolvono il problema, premere il pulsante **RESET**.
- Verificare che il brano in riproduzione sia in un formato compatibile.

### La trasmissione è disturbata.

- I segnali sono troppo deboli. Selezionare altre stazioni con segnali più forti.
- Verificare il collegamento dell'antenna dell'automobile.

- Modificare l'impostazione di trasmissione da stereo a mono.

### Le stazioni preimpostate sono state cancellate.

- Il cavo della batteria non è collegato correttamente. Collegare il cavo della batteria al terminale sempre attivo.

### Sul display viene visualizzato ERR-12

- Errore dati. Controllare il dispositivo di archiviazione USB.

---

## Informazioni sui dispositivi Bluetooth

### La riproduzione di musica non è disponibile sul sistema anche se la connessione Bluetooth è avvenuta correttamente.

- Il dispositivo non può essere utilizzato con il sistema per riprodurre la musica.

### Dopo aver connesso un dispositivo abilitato Bluetooth la qualità dell'audio è insoddisfacente.

- La ricezione Bluetooth è scarsa. Avvicinare il dispositivo al sistema o rimuovere eventuali ostacoli tra il sistema e il dispositivo.

### Impossibile collegarsi al sistema.

- Il dispositivo non supporta i profili richiesti dal sistema.
- La funzione Bluetooth del dispositivo non è abilitata. Fare riferimento al manuale dell'utente del dispositivo per scoprire come abilitare la funzione.
- Il sistema non è in modalità di associazione.
- Il sistema è già connesso a un altro dispositivo abilitato Bluetooth. Disconnettere il dispositivo o tutti gli altri dispositivi connessi e riprovare.

### Il telefono cellulare accoppiato continua a connettersi e disconnettersi.

- La ricezione Bluetooth è scarsa. Avvicinare il telefono cellulare al sistema o rimuovere eventuali ostacoli tra il sistema e il telefono cellulare.



- Alcuni telefoni cellulari potrebbero connettersi e disconnettersi costantemente quando si effettua o si termina una chiamata. Questo non indica malfunzionamenti del sistema.
- In alcuni telefoni cellulari, la connessione Bluetooth viene disattivata automaticamente per aumentare la durata della batteria. Questo non indica malfunzionamenti del sistema.

## 15 Avviso

Qualsiasi modifica o intervento su questo dispositivo, se non espressamente consentito da Philips, può invalidare il diritto dell'utente all'uso dello stesso.

---

## Salvaguardia dell'ambiente

### Smaltimento del prodotto



Questo prodotto è stato progettato e realizzato con materiali e componenti di alta qualità che possono essere riciclati e riutilizzati.



Questo simbolo indica che il prodotto è conforme alla Direttiva europea 2012/19/EU. Informarsi sul sistema di raccolta differenziata in vigore per i prodotti elettrici ed elettronici. Seguire le normative locali e non smaltire mai il prodotto con i normali rifiuti domestici. Il corretto smaltimento dei prodotti non più utilizzabili aiuta a prevenire l'inquinamento ambientale e possibili danni alla salute.

### Informazioni per il rispetto ambientale

L'uso di qualsiasi imballo non necessario è stato evitato. Si è cercato, inoltre, di semplificare la raccolta differenziata, usando per l'imballaggio tre materiali: cartone (scatola), polistirene espanso (materiale di separazione) e polietilene (sacchetti, schiuma protettiva).

Il sistema è composto da materiali che possono essere riciclati e riutilizzati purché il disassemblaggio venga effettuato da aziende specializzate. Attenersi alle norme locali in materia di riciclaggio di materiali per l'imballaggio, batterie usate e apparecchiature obsolete.

---

## Avviso sul marchio

Il marchio e i logo Bluetooth® sono marchi registrati di proprietà di Bluetooth SIG, Inc., pertanto l'utilizzo di tali marchi da parte di Philips è consentito su licenza. Altri marchi e nomi di marchi appartengono ai rispettivi proprietari.

---

## Copyright

Philips and the Philips Shield Emblem are registered trademarks of Koninklijke Philips N.V. and are used under license. This product has been manufactured by and is sold under the responsibility of MMD Hong Kong Holding Limited, or one of its affiliates, and MMD Hong Kong Holding Limited, is the warrantor in relation to this product.

Le specifiche sono soggette a modifica senza preavviso. Philips si riserva il diritto di modificare i prodotti senza l'obbligo di implementare tali modifiche anche nelle versioni precedenti.

---

## Declaration

Hereby, MMD Hong Kong Holding Limited declares that this product is in compliance with the essential requirements and other relevant provisions of Directive 2014/53/EU. You can find the Declaration of Conformity on [www.p4c.philips.com](http://www.p4c.philips.com)

# Contenido

<b>1 Seguridad</b>	138	<b>7 Uso de dispositivos Bluetooth</b>	154
		Conexión de un dispositivo	154
<b>2 Sistema de audio para el automóvil</b>	139	Reproducción del audio de un dispositivo Bluetooth	155
Introducción	139	Realización de llamadas	155
Contenido de la caja	139		
Descripción general del sistema	140	<b>8 Cómo escuchar un reproductor externo</b>	156
<b>3 Instalación del sistema de audio para el coche</b>	143	<b>9 Carga de un dispositivo USB</b>	156
Conexión de los cables	143		
Montaje en el salpicadero	144	<b>10 Ajuste del sonido</b>	157
Colocación del panel frontal	145		
		<b>11 Configuración de los ajustes del sistema</b>	157
<b>4 Introducción</b>	146		
La primera vez que lo use:	146	<b>12 Información adicional</b>	158
Ajuste del formato de la hora	146	Restablecimiento del sistema	158
Ajuste del reloj	147	Sustitución del fusible	158
Selección de una fuente	147		
Selección de la zona de escucha	147	<b>13 Información del producto</b>	159
Silenciamiento del sonido de botones	147	Información del producto	159
<b>5 Cómo escuchar la radio</b>	148	<b>14 Solución de problemas</b>	160
Cómo cambiar al modo de radio	148	Información general	160
Selección de una región del sintonizador	148	Acerca del dispositivo Bluetooth	160
Selección de una sensibilidad del sintonizador	148		
Búsqueda de una emisora de radio	148	<b>15 Aviso</b>	161
Almacenamiento de emisoras de radio en la memoria	148	Conservación del medioambiente	161
Reproducción con RDS	149	Aviso sobre marcas comerciales	162
Escuche transmisiones de audio digital (DAB)	151	Copyright	162
		Declaration	162
<b>6 Reproducción de un dispositivo de almacenamiento</b>	153		
Control de reproducción	153		
Cambio de pistas	153		

# 1 Seguridad

Asegúrese de leer y comprender todas las instrucciones antes de utilizar este dispositivo. La garantía no cubre los daños producidos por no haber seguido las instrucciones.

- La modificación del producto podría provocar una radiación de EMC peligrosa u otras situaciones de peligro.
- Este dispositivo ha sido diseñado para su funcionamiento exclusivo con alimentación de CC de 12V con conexión a tierra.
- Para garantizar la seguridad durante la conducción, ajuste el volumen a un nivel cómodo y seguro.
- El uso de fusibles incorrectos puede provocar daños o incendios. Cuando necesite cambiar el fusible, consulte con un profesional.
- Para que la instalación sea segura, utilice sólo el equipo de montaje incluido.
- Para evitar cortocircuitos, no exponga el producto a la lluvia ni al agua.
- No exponga el dispositivo a goteos ni salpicaduras.
- No coloque sobre la unidad objetos que puedan suponer un peligro (por ejemplo, objetos que contengan líquido o velas encendidas).
- Nunca inserte objetos en las ranuras de ventilación u otras aberturas del dispositivo.
- Limpie el dispositivo con un paño suave humedecido. No utilice sustancias como alcohol, productos químicos ni productos de limpieza domésticos para limpiar el dispositivo.

## 2 Sistema de audio para el automóvil

Le felicitamos por su compra y le damos la bienvenida a Philips. Para aprovechar al máximo la asistencia que ofrece Philips, registre el producto en [www.Philips.com/welcome](http://www.Philips.com/welcome).

### Introducción

#### Con este sistema, puede:

- disfrutar del audio de dispositivos de almacenamiento USB, otros dispositivos externos y dispositivos con Bluetooth.
- escuchar emisoras de radio.

#### Puede mejorar la salida de sonido con los siguientes efectos de sonido:

- Refuerzo dinámico de graves (DBB)
- Control digital del sonido (DSC)

#### Medios reproducibles:

- Dispositivo de almacenamiento USB
  - Compatibilidad: USB 2.0, USB 1.1
  - Clase compatible: MSC (Clase de almacenamiento masivo)
  - Capacidad máxima: 32 GB
- Archivos MP3
  - Sistema de archivos: FAT16, FAT32
  - Número máximo de carpetas: 99
  - Número máximo de pistas/archivos: 999
  - Nivel máximo del directorio: 8
  - Frecuencias de muestreo: 32 KHz, 44,1 KHz, 48 KHz
  - Velocidades de bits: 8 - 320 kbps y velocidades de bits variables
  - Etiqueta ID3 v2.0 o superior
  - **Archivos no compatibles:** Archivos AAC, WAV y PCM.

### Contenido de la caja

Compruebe e identifique el contenido del paquete:

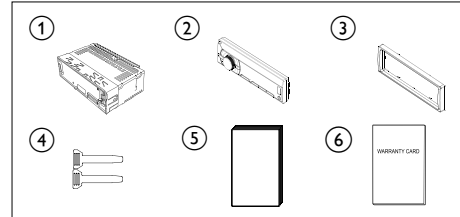

- ① Unidad principal (con carcasa)
- ② Panel frontal
- ③ Embellecedor
- ④ Herramienta de desmontaje, 2 piezas
- ⑤ Manual de usuario
- ⑥ Tarjeta de garantía

## Descripción general del sistema

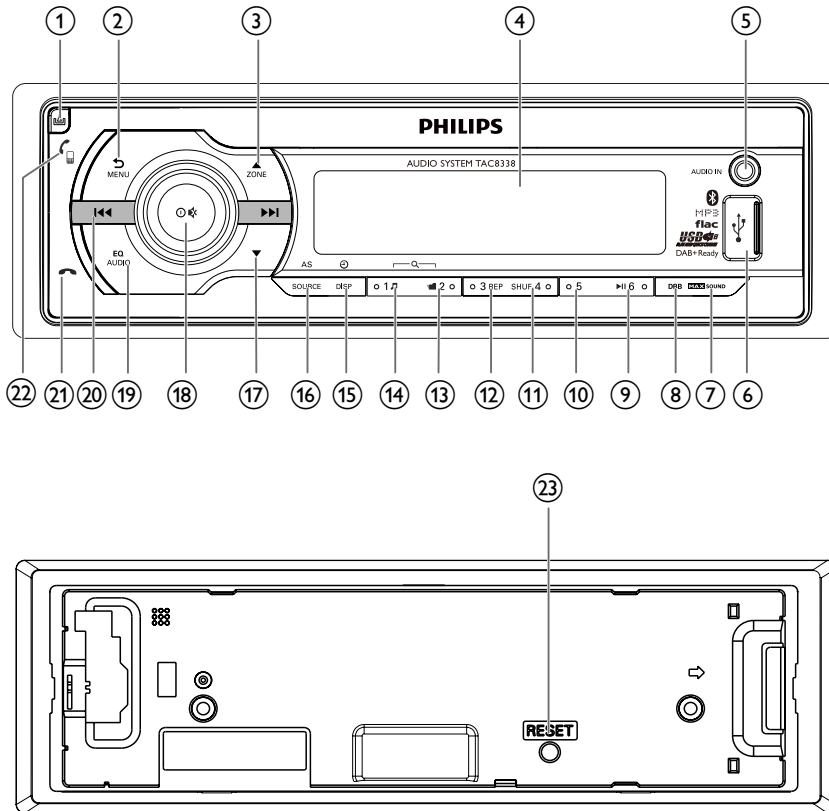

- ①



  - Desbloquea el panel frontal.
- ②









  - Pulse este botón para volver al menú anterior.
  - Manténgalo pulsado para acceder al menú del sistema.
- ③

  - Pulse este botón con las pistas .mp3 para seleccionar la carpeta anterior.
- ④ **Pantalla LCD**

  - En el modo de radio, pulse este botón para seleccionar una banda del sintonizador.
  - Manténgalo pulsado para activar la selección de zonas de escucha.
- ⑤ **AUDIO IN**

  - Se conecta a la toma de salida de audio (normalmente la toma de auriculares) de un dispositivo externo.

- ⑥  • Se conecta a un dispositivo de almacenamiento USB.
- ⑦ **MAX SOUND**
- Púselo para activar o desactivar la función de **MAX Sound**.
- ⑧ **DBB**
- Púselo para activar o desactivar el efecto de sonido DBB (refuerzo dinámico de graves).
- ⑨  6
- Púselo para iniciar, pausar o reanudar la reproducción de las pistas.
  - En el modo de radio, púselo para seleccionar la emisora de radio presintonizada número 6.
  - En el modo de radio, manténgalo pulsado para guardar la emisora de radio actual en el canal número 6.
- ⑩ 5
- En el modo de radio, púselo para seleccionar la emisora de radio presintonizada número 5.
  - En el modo de radio, manténgalo pulsado para guardar la emisora de radio actual en el canal número 5.
- ⑪ **SHUF 4**
- En el modo de radio, púselo para seleccionar la emisora de radio presintonizada número 4.
  - En el modo de radio, manténgalo pulsado para guardar la emisora de radio actual en el canal número 4.
  - Para pistas .mp3, púselo varias veces para seleccionar un modo de reproducción: reproduzca todas las pistas de forma aleatoria (**[RDM ALL]**), reproduzca las pistas de la carpeta actual de forma aleatoria (**[RDM FLD]**) o reproduzca todas las pistas del dispositivo de almacenamiento en orden (**[RDM OFF]**).
- ⑫ **3 REP**
- En el modo de radio, púselo para seleccionar la emisora de radio presintonizada número 3.
  - En el modo de radio, manténgalo pulsado para guardar la emisora de radio actual en el canal número 3.
  - Para pistas .mp3, púselo varias veces para seleccionar un modo de repetición: repita la pista actual (**[RPT TRK]**), repita todas las pistas de la carpeta actual (**[RPT FLD]**) o repita todas las pistas del dispositivo de almacenamiento (**[RPT ALL]**).
- ⑬  2
- En el modo de radio, púselo para seleccionar la emisora de radio presintonizada número 2.
  - En el modo de radio, manténgalo pulsado para guardar la emisora de radio actual en el canal número 2.
  - Para pistas .mp3, púselo para acceder a la lista de carpetas.
- ⑭ **1 J**
- En el modo de radio, púselo para seleccionar la emisora de radio presintonizada número 1.
  - En el modo de radio, manténgalo pulsado para guardar la emisora de radio actual en el canal número 1.
  - Para pistas .mp3, púselo para acceder a la lista de pistas.
- ⑮ **⊕ /DSP**
- Pulse varias veces para mostrar la información disponible sobre la pista actual.
  - Pulse varias veces para mostrar la información RDS disponible.
  - Mantenga pulsado para mostrar el ajuste del reloj.
- ⑯ **AS/SOURCE**
- Púselo varias veces para seleccionar una fuente.

- En el modo de radio, mantenga pulsado para activar la búsqueda automática de emisoras de radio.
- 17 
- Pulse este botón con las pistas .mp3 para seleccionar la carpeta siguiente.
  - En el modo de radio, pulse este botón para seleccionar una banda del sintonizador.
  - En el modo DAB, mantenga presionado para mostrar la lista de estaciones de radio DAB.
- 18 
- Púselo para encender el sistema.
  - Manténgalo pulsado para apagar el sistema.
  - Púselo para silenciar los altavoces o activar el sonido desde el estado de silencio.
  - Púselo para confirmar una opción.
  - Gírelo para cambiar entre las opciones del menú.
  - Gírelo para ajustar el nivel volumen.
- 19  EQ AUDIO
- Pulse varias veces para seleccionar un ecualizador de sonido preestablecido.
  - Manténgalo pulsado para activar la configuración de subwoofer, graves, agudos, balance y atenuador.
- 20 
- Sintonice una emisora de radio.
  - Pulse para saltar a la pista anterior o siguiente.
  - Mantenga pulsado para rebobinar la pista o hacer una búsqueda rápida hacia delante.
- 21 
- Pulse este botón para finalizar una llamada en curso.
  - Manténgalo pulsado para rechazar una llamada entrante.
- 22 
- Púselo para responder una llamada entrante.
- Cuando no haya ninguna llamada en curso, pulse  para volver a marcar el último número al que ha llamado y, a continuación, pulse  para iniciar la llamada.
  - Durante una llamada, mantenga pulsado este botón para transferir la voz entre el teléfono y los altavoces del coche.
- 23 **RESET**
- Púselo para restablecer la configuración predeterminada de fábrica del sistema.



# 3 Instalación del sistema de audio para el coche

**! Precaución**

- Use los controles sólo como se indica en este manual de usuario.

Siga siempre las instrucciones de este capítulo en orden. Estas instrucciones se aplican a una instalación típica. No obstante, si los requisitos de su vehículo son distintos, debe realizar los ajustes correspondientes. Si tiene alguna pregunta sobre los kits de instalación, consulte al su distribuidor local.

**≡ Nota**

- Este sistema ha sido diseñado para su funcionamiento exclusivo con alimentación de CC de 12V con conexión a tierra.
- Instale siempre el sistema en el salpicadero. Su instalación en otras zonas puede resultar peligrosa ya que la parte posterior del sistema se calienta durante su uso.
- Para evitar que se produzca un cortocircuito: asegúrese de que el motor está desconectado antes de realizar la conexión.
- Asegúrese de conectar los cables de alimentación amarillo y rojo después de conectar el resto de cables.
- Asegúrese de proteger todos los cables sueltos con cinta aislante.
- Asegúrese de que los cables no queden atrapados bajo los tornillos de hierro o en zonas que puedan moverse (por ejemplo, el riel del asiento).
- Asegúrese de que todos los cables de tierra estén conectados a una única toma de tierra.
- Para que la instalación sea segura, utilice sólo el equipo de montaje incluido.
- El uso de fusibles incorrectos puede provocar daños o incendios. Cuando necesite cambiar el fusible, consulte con un profesional.
- Al conectar otros dispositivos a este sistema, asegúrese de que la potencia del circuito del vehículo sea superior a la del valor total de fusible de todos los dispositivos conectados.
- No conecte los cables de los altavoces a la carrocería metálica o al chasis del vehículo.
- No conecte entre sí los cables con rayas de los altavoces.

## Conexión de los cables

**≡ Nota**

- Asegúrese de proteger todos los cables sueltos con cinta aislante.
- Consulte a un profesional para conectar los cables como se indica a continuación.

**1** Compruebe el cableado del coche con cuidado y conecte los cables a los conectores ISO macho.

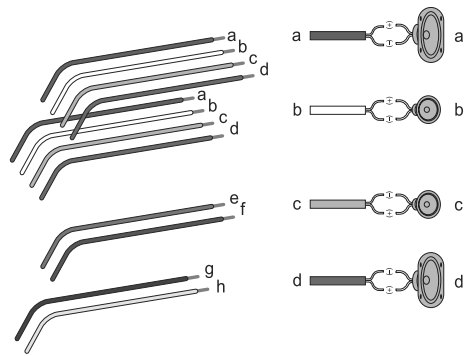

	Conectores ISO macho	Conectar a
a	Banda verde, banda verde con borde negro	Altavoz posterior izquierdo
b	Banda blanca, banda blanca con borde negro	Altavoz izquierdo delantero
c	Banda gris, banda gris con borde negro	Altavoz derecho delantero
d	Banda morada, banda morada con borde negro	Altavoz posterior derecho
e	Banda roja	Llave de contacto +12V CC cuando se enciende/ACC

Español

	Conectores ISO macho	Conectar a
f	Banda azul	Cable de control del relé de la antena eléctrica/del motor
g	Banda negra	A tierra
h	Banda amarilla	A la batería de automóvil de +12 V que está alimentada en todo momento

2 Conecte la antena y el amplificador como se muestra en la imagen, si procede.

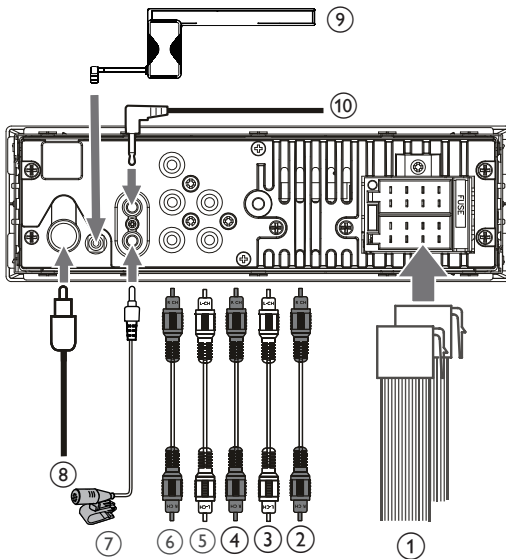

	Tomas en el panel posterior	Tomas o conectores externos
1	Para conectores ISO macho	Como se indica arriba
2	REAR L	Altavoz trasero izquierdo
3	REAR R	Altavoz trasero derecho
4	FRONT L	Altavoz delantero izquierdo

5	FRONT R	Altavoz delantero derecho
6	SUB-W	Subwoofer Salida
7	MIC Socket	Micrófono externo
8	ANTENNA	Antena
9	DAB Antenna	DAB Antena
10	NEC SWI Jack	Conector SWI

### Consejo

- La disposición de las patillas de los conectores ISO depende del tipo de vehículo. Para evitar daños a la unidad, conéctelos correctamente.

### Consejo

- Hay una diferencia en la definición del cableado interno de los contactos (ver más abajo).

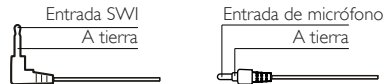

## Montaje en el salpicadero

- Si el vehículo no dispone de una unidad de a bordo o de un equipo de navegación, desconecte el terminal negativo de la batería.
- Si la batería del vehículo no está desconectada, asegúrese de que los cables pelados no se toquen entre sí para evitar que se produzca un cortocircuito.

1 Stellen Sie sicher, dass die Öffnung im Armaturenbrett innerhalb der folgenden Maße liegt:

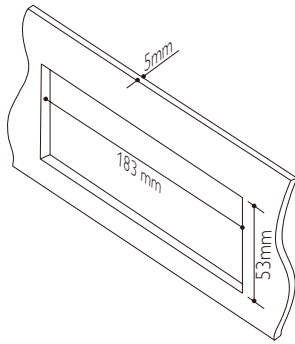

- 2 Extraiga la carcasa de montaje con las herramientas de desmontaje incluidas.

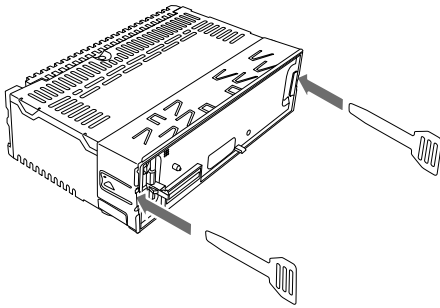

- 3 Instale la carcasa en el salpicadero y doble las pestañas hacia el exterior para fijarla.

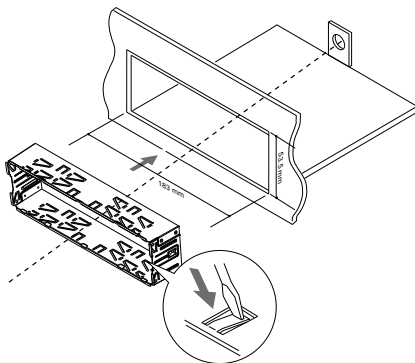

- 4 Deslice la unidad en el salpicadero hasta que oiga un "clic".

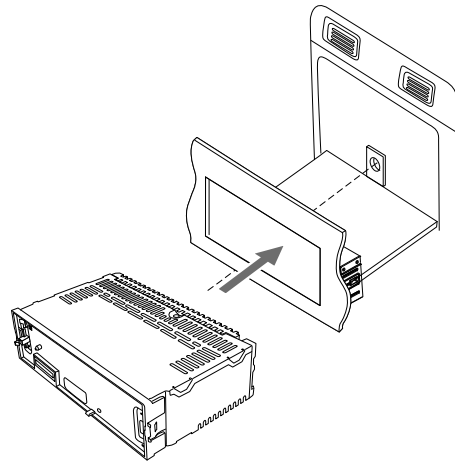

- 5 Coloque el embellecedor.

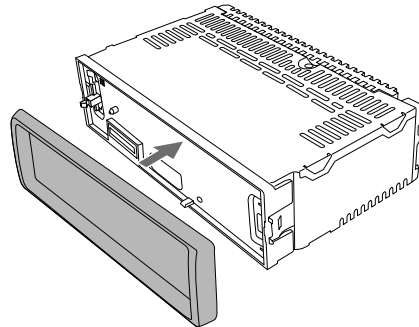

- 6 Vuelva a conectar el terminal negativo de la batería del vehículo.

## Colocación del panel frontal

- 1 Inserte la muesca del panel frontal en el chasis de la unidad principal.

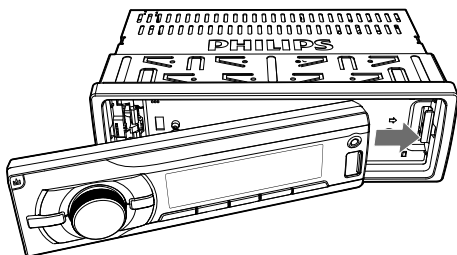

- 2 Presione el extremo izquierdo del panel frontal hacia adentro hasta que se coloque firmemente con un "clac".

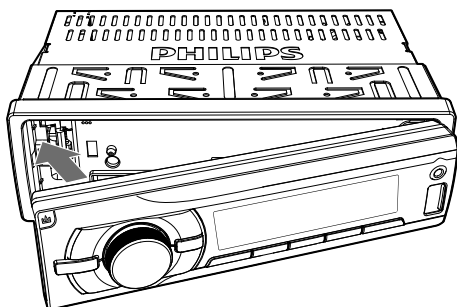

### Extracción del panel frontal

#### Nota

- Antes de extraer el panel frontal, asegúrese de que el sistema está apagado.

- 1 Pulse ▲ para liberar el panel frontal.
- 2 Tire del panel frontal para extraerlo.

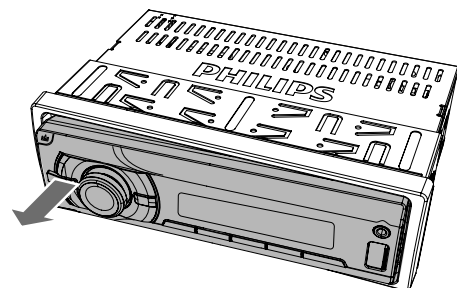

## 4 Introducción

### La primera vez que lo use:

- 1 Pulse para encender el sistema.  
↳ [PHILIPS] se visualiza y, a continuación [SELECT OPERATING REGION] (Seleccione una región de radio) aparece.
- 2 Cuando se muestra una de las opciones siguientes, gire para seleccionar una región de radio que coincida con su ubicación.
  - [AREA EUROPE] (Europa occidental)
  - [AREA ASIA] (Pacífico asiático)
  - [AREA MID--EAST] (Oriente Próximo)
  - [AREA AUST] (Australia)
  - [AREA USA] (Estados Unidos)
  - [AREA LATIN] (Latinoamérica)
  - [AREA JAPAN] (Japón)
- 3 Pulse para confirmar.  
↳ El sistema cambia al modo de radio automáticamente.
  - Para apagar el sistema, mantenga pulsado hasta que la retroiluminación de la pantalla se apague.

### Ajuste del formato de la hora

- 1 Mantenga pulsado para acceder el menú del sistema.
- 2 Pulse ▲ / ▼ varias veces, hasta que se muestre [CLK 24H] o [CLK 12H].
- 3 Gire para seleccionar [CLK 24H] o [CLK 12H].
  - [CLK 24H]: formato 24 horas
  - [CLK 12H]: formato 12 horas

### Ajuste del reloj

- 1 Mantenga pulsado para acceder el menú del sistema.

- 2 Pulse **▲** / **▼** varias veces, hasta que **[CLK]** se muestre con dígitos de la hora parpadeando.
- 3 Gire **⊙** en sentido contrario al de las agujas del reloj para ajustar la hora.
- 4 Gire **⊙** en el sentido de las agujas del reloj para ajustar los minutos.

---

### Visualización del reloj

Mantenga pulsado **⊙** / **DISP** hasta que se muestre **[CLK]** y el ajuste de reloj.

- Para salir de la pantalla del reloj, pulse cualquier botón o gire **⊙**.

---

### Selección de una fuente

Pulse **AS/SOURCE** varias veces para seleccionar una fuente.

- **[RADIO]**: para escuchar emisoras de radio FM/AM.
- **[DAB/DAB+]**: Escuche la transmisión de audio digital.
- **[AUDIO IN]**: para escuchar la entrada de audio a través de la toma **AUDIO IN**.
- **[USB PLAY]**: cuando un dispositivo de almacenamiento USB está conectado y se ha reconocido, puede seleccionar esta fuente para reproducir archivos de audio almacenados en el mismo.
- **[BT AUDIO]**: permite escuchar el audio transmitido desde un dispositivo con Bluetooth.

---

### Selección de la zona de escucha

- 1 Mantenga pulsado **▲** hasta que se muestre una de las siguientes opciones.
  - **[ALL]**: para todos los pasajeros
  - **[FRONT-L]**: solo para el asiento delantero izquierdo
  - **[FRONT-R]**: solo para el asiento delantero derecho

- **[FRONT]**: solo para los pasajeros delanteros

- 2 Pulse **▲** / **▼** varias veces, para seleccionar una zona de escucha.

---

### Silenciamiento del sonido de botones

El pitido de los botones está activado de manera predeterminada.

- 1 Mantenga pulsado **☰**, para acceder el menú del sistema.
- 2 Pulse **▲** / **▼** varias veces, hasta que se muestre **[BEEP ON]** o **[BEEP OFF]**.
  - **[BEEP ON]**: activa el sonido de los botones.
  - **[BEEP OFF]**: silencia el sonido de los botones.
- 3 Gire **⊙** para cambiar el ajuste.

## 5 Cómo escuchar la radio

### Cómo cambiar al modo de radio

- 1 Pulse **AS/SOURCE** varias veces para cambiar la fuente a **[RADIO]**.
- 2 Pulse **▲** / **▼** varias veces, para seleccionar una banda.



#### Consejo

- El dispositivo TAC8338 está equipado con una memoria de seguridad en caso de desconexión de la alimentación.

### Selección de una región del sintonizador

Puede seleccionar una región de radio que coincida con su ubicación.

- 1 Mantenga pulsado **☰** para acceder el menú del sistema.
- 2 Pulse **▲** / **▼** varias veces, hasta que se muestre una de las siguientes opciones.
  - **[AREA EUROPE]** (Europa occidental)
  - **[AREA ASIA]** (Pacífico asiático)
  - **[AREA MID--EAST]** (Oriente Próximo)
  - **[AREA AUST]** (Australia)
  - **[AREA USA]** (Estados Unidos)
  - **[AREA LATIN]** (Latinoamérica)
  - **[AREA JAPAN]** (Japón)
- 3 Gire **⊗** para seleccionar una región.

### Selección de una sensibilidad del sintonizador

Para buscar emisoras solo con señales fuertes o más emisoras de radio, puede cambiar la sensibilidad del sintonizador:

- 1 Mantenga pulsado **☰** para acceder el menú del sistema.

- 2 Pulse **▲** / **▼** varias veces, hasta que se muestre **[LOCAL ON]** o **[LOCAL OFF]**.
- 3 Gire **⊗** para seleccionar un ajuste.
  - **[LOCAL ON]**: busca emisoras de radio solo con señales fuertes.
  - **[LOCAL OFF]**: busca emisoras de radio con señales fuertes y débiles.

### Búsqueda de una emisora de radio

#### Búsqueda de una emisora de radio automáticamente

Pulse **◀◀** o **▶▶** para buscar la emisora de radio anterior o siguiente con señales fuertes.

#### Búsqueda de una emisora de radio manualmente

- 1 Mantenga pulsado **◀◀** o **▶▶** hasta que **[M]** parpadee.
- 2 Pulse **◀◀** o **▶▶** varias veces hasta que se muestre la frecuencia objetivo.

### Almacenamiento de emisoras de radio en la memoria



#### Nota

- Puede almacenar un máximo de seis emisoras en cada banda.

#### Almacenamiento automático de las emisoras de radio

- 1 Pulse **▲** / **▼** varias veces, para seleccionar una banda.
- 2 Mantenga pulsado **AS/SOURCE** hasta que aparezca **[STORE--]**.
  - ↳ Después de completar la búsqueda, la primera emisora de radio almacenada se transmite automáticamente.

- Para seleccionar una emisora de radio almacenada, pulse **1** **2**, **3** REP, SHUF **4**, **5**, o **▶** **6**.

## Almacenamiento manual de las emisoras de radio

- 1 Pulse / varias veces, para seleccionar una banda del sintonizador.
- 2 Sintonice la emisora de radio que desee almacenar.
- 3 Vuelva a conectar **1** **2**, **3** REP, SHUF **4**, **5** o **▶** **6** para almacenar la emisora de radio en el canal seleccionado.
  - Para seleccionar una emisora de radio almacenada, pulse **1** **2**, **3** REP, SHUF **4**, **5**, o **▶** **6**.

## Reproducción con RDS

La función RDS (Sistema de datos por radio, del inglés Radio Data System) sólo funciona en áreas con emisoras FM que emiten señales RDS. Si sintoniza una emisora RDS, el nombre de la emisora aparece.

## Activación de la función RDS



### Nota

- La función RDS está activada de manera predeterminada.
- Sólo cuando la función de RDS está activada, se puede acceder a los ajustes relacionados con RDS.

- 1 Mantenga pulsado para acceder el menú del sistema.
- 2 Pulse / varias veces, hasta que se muestre **[RDS ON]** o **[RDS OFF]**.
- 3 Gire para seleccionar **[RDS ON]**.
  - ↳ La función RDS se activa.
  - Para desactivar la función RDS, gire para seleccionar **[RDS OFF]**.

## Selección de un tipo de programa

Antes de sintonizar emisoras RDS, puede seleccionar un tipo de programa para buscar programas solo de la categoría seleccionada.





- 1 Mantenga pulsado para acceder el menú del sistema.
- 2 Pulse / varias veces, hasta que se muestre **[PTY]**.
- 3 Pulse para acceder a la lista de tipos de programas.
- 4 Gire para seleccionar un tipo de programa y, a continuación, pulse para confirmar.

Elemento	Tipo de programa	Descripción
1	<b>NEWS</b>	Servicios de noticias
2	<b>AFFAIRS</b>	Política y asuntos exteriores
3	<b>INFO</b>	Programas de información especiales
4	<b>SPORT</b>	Deportes
5	<b>EDUCATE</b>	Educación y formación superior
6	<b>DRAMA</b>	Obras radiofónicas y literatura
7	<b>CULTURE</b>	Cultura, religión y sociedad
8	<b>SCIENCE</b>	Ciencia
9	<b>VARIED</b>	Programas de entretenimiento
10	<b>POP M</b>	Música pop
11	<b>ROCK M</b>	Música rock
12	<b>EASY M</b>	Música ligera
13	<b>LIGHT M</b>	Música clásica ligera
14	<b>CLASSICS</b>	Música clásica
15	<b>OTHER M</b>	Programas musicales especiales
16	<b>WEATHER</b>	Meteorología
17	<b>FINANCE</b>	Finanzas

Elemento	Tipo de programa	Descripción
18	CHILDREN	Programas infantiles
19	SOCIAL	Temas sociales
20	RELIGION	Religión
21	PHONE IN	Tertulia radiofónica
22	TRAVEL	Viaje
23	LEISURE	Ocio
24	JAZZ	Música jazz
25	COUNTRY	Música country
26	NATION M	Música nacional
27	OLDIES	Grandes clásicos
28	FOLK M	Música folk
29	DOCUMENT	Documentales
30	TEST	Prueba de alarma
31	ALARM	Alarma





## Uso de frecuencias alternativas

Si la señal de una emisora RDS es deficiente, active la función AF (Frecuencia alternativa) para buscar otra emisora que transmita el mismo programa.

- 1 Mantenga pulsado  para acceder el menú del sistema.
- 2 Pulse  /  varias veces, hasta que se muestre [AF ON] o [AF OFF].
- 3 Gire  para seleccionar un ajuste.
  - [AF ON]: activa la función AF.
  - [AF OFF]: desactiva la función AF.

### Ajuste de la región de sintonización de AF





Puede ajustar la región para la sintonización de AF.

- 1 Mantenga pulsado  para acceder el menú del sistema.
- 2 Pulse  /  varias veces, hasta que se muestre [REG ON] o [REG OFF].
- 3 Gire  para seleccionar un ajuste.
  - [REG ON]: solo se pueden sintonizar automáticamente las emisoras RDS de la región actual.

- [REG OFF]: todas las emisoras RDS se pueden sintonizar automáticamente.

## Recepción de datos sobre el tráfico

Si no desea perderse los datos sobre el tráfico, active la función TA (datos sobre el tráfico).

- 1 Mantenga pulsado  para acceder el menú del sistema.
- 2 Pulse  /  varias veces, hasta que se muestre [TA ON] o [TA OFF].
- 3 Gire  para seleccionar un ajuste.
  - [TA ON]: cuando hay datos sobre el tráfico disponibles, el sistema activa automáticamente el modo de sintonizador y comienza a emitir los datos sobre el tráfico. Cuando terminan los datos sobre el tráfico, el sistema vuelve al modo anterior.
  - [TA OFF]: los datos sobre el tráfico no se transmiten automáticamente.







### Consejo

- Cuando se transmiten datos sobre el tráfico, puede pulsar  para cambiar el sistema al modo anterior.

## Sincronización del reloj del sistema

Puede sincronizar el reloj del sistema con una emisora RDS que transmite señales horarias.

- 1 Mantenga pulsado  para acceder el menú del sistema.
- 2 Pulse  /  varias veces, hasta que se muestre [CT ON] o [CT OFF].
- 3 Gire  para seleccionar un ajuste.
  - [CT ON]: sincroniza el reloj del sistema con la emisora RDS automáticamente.
  - [CT OFF]: se desactiva la sincronización automática del reloj con la emisora RDS.



### Consejo

- La precisión de la hora depende de la emisora RDS que transmite las señales horarias.



## Escuche audio digital Emisiones (DAB)

La radiodifusión de audio digital (DAB), es una forma de emitir radio digitalmente a través de un red de transmisores. Te proporciona más opciones, mejor calidad de sonido y más información.

Por primera vez cuando el modo DAB está encendido.

- 1 Press **AS/SOURCE** repetidamente para cambiar la fuente a **[DAB/DAB+.]**
  - ↳ El sistema realiza un escaneo automático.
  - ↳ Se almacenan todas las emisoras DAB disponibles.
  - ↳ La radio sintoniza la primera disponible estación.



### Consejo

- Si no hay cobertura DAB actualmente disponible, o la señal DAB es demasiado débil en su área, no se encontrará la estación DAB y aparecerá un mensaje como Aparecerá "No se encontró ninguna estación, escanee de nuevo".

## Sintonice la estación de radio DAB manualmente

- 1 En el modo DAB, mantenga pulsado **◀▶▶▶** para entrar en el modo de búsqueda manual.



### Consejo

- Se agregarán nuevas estaciones y servicios en el Emisión DAB. Para hacer nuevas estaciones DAB y servicios disponibles en el sistema de audio de su automóvil, escanee sobre una base regular.

## Programar emisoras de radio DAB manualmente

Puede programar un máximo de 18 presets Estaciones de radio DAB.

- 1 Sintonice una emisora DAB.
- 2 Press **▲** / **▼** varias veces para seleccionar una banda de sintonizador.
  - Para la presintonía 1 a la presintonía 6, presione y Mantenga presionado el botón 1 a 6 para almacenar elestación correspondiente.



### Nota

- Si una emisora DAB ya está almacenada en un ubicación preestablecida, nueva estación DAB asignada a esta ubicación sobrescribirá la antigua estación DAB.
- Las presintonías de emisoras DAB no sobrescribirán las presintonías de FM.

## Sintonizar una estación preestablecida

- 1 Press los botones **1 a 6** para seleccionar el número de presintonía.



### Nota

- Si la señal de la estación DAB escaneada /preestablecida es no está disponible en un momento/región en particular, [No] es desplegado.





## Mostrar información DAB

En la pantalla de transmisión DAB, la primera línea muestra el nombre de la estación, y la segunda línea muestra la información de servicio para el actual estación. 6 tipos de información de servicio son disponible.





- 1 Sintonice una emisora DAB.
- 2 Press **⊕/DISP** varias veces. para desplazarse la información de la pantalla (si está disponible).
  - Nombre multiplex: muestra el nombre del múltiplex DAB en el que el se transmite la estación actual.
  - Información multiplex: muestra el canal y frecuencia del DAB actual multicine.

- Tipo de programa: Describe el contenido de la emisora DAB actual.
- Desplazamiento de texto: transmisión de información por la mayoría de las estaciones DAB (puede incluir títulos de canciones, noticias, etc.)
- Intensidad de la señal: muestra un medidor ilustrando la fuerza del DAB señal 0-100.
- Calidad de la señal: muestra la señal DAB calidad, de 0 a 100.

### Fuente de alimentación de antena 12 V encendido/apagado

- 1 En el modo DAB, mantenga pulsado  para acceder el menú del sistema.
- 2 Pulse  /  varias veces, hasta que se muestre **[12V ON]** o **[12V OFF]**.
- 3 Gire  para seleccionar una opción.
  - **[12V ON]**: deshabilitar la alimentación de la antena suministro (12V)
  - **[12V APAGADO]**: habilitar la alimentación de la antena alimentación (12V)

### Borrar la lista de emisoras DAB

- 1 En el modo DAB, mantenga pulsado  para acceder el menú del sistema.
- 2 Pulse  /  varias veces, hasta que se muestre **[PRUNE]** o **[12V OFF]**.
  - Pulse  para eliminar estaciones de la lista de escaneadas estaciones.
  - Pulse  para salir del menú del sistema.

## 6 Reproducción de un dispositivo de almacenamiento

Este sistema puede reproducir archivos .mp3 copiados en un dispositivo de almacenamiento compatible.

### Nota

- Philips no garantiza la compatibilidad con todos los dispositivos de almacenamiento.
- No admite el sistema de archivos NTFS (New Technology File System, Sistema de archivos de nueva tecnología).

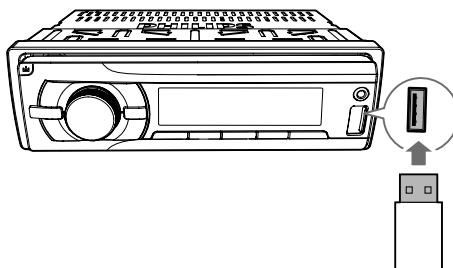

- 1 Conecte un dispositivo de almacenamiento USB.
- 2 Pulse **AS/SOURCE** varias veces para cambiar la fuente.
  - **[USB PLAY]**: para un dispositivo de almacenamiento USB conectado a la toma USB del panel frontal.
- 3 Si no comienza la reproducción, pulse **▶||6**.

## Control de reproducción

Botón	Función
▲ / ▼ ZONE	Pulse varias veces para seleccionar una carpeta.
▶II 6	Detiene o reinicia la reproducción.
◀◀ / ▶▶	Pulse para reproducir la pista anterior o la siguiente.
◀◀ / ▶▶	Mantenga pulsado para rebobinar la pista o hacer una búsqueda rápida hacia delante.
⊕ / DISP	Pulse varias veces para mostrar la información disponible sobre la pista actual.
3 REP	Pulse varias veces para seleccionar un modo de repetición: <ul style="list-style-type: none"><li>• <b>[RPT TRK]</b>: repite la pista actual,</li><li>• <b>[RPT FLD]</b>: repite todas las pistas en la carpeta actual o</li><li>• <b>[RPT ALL]</b>: repite todas las pistas en el dispositivo de almacenamiento.</li></ul>

SHUF 4	Pulse varias veces para seleccionar un modo de reproducción: <ul style="list-style-type: none"><li>• <b>[RDM ALL]</b>: reproduce todas las pistas de forma aleatoria,</li><li>• <b>[RDM FLD]</b>: reproduce las pistas de la carpeta actual de forma aleatoria, o</li><li>• <b>[RDM OFF]</b>: reproduce todas las pistas en el dispositivo de almacenamiento en orden.</li></ul>
--------	--

## Cambio de pistas

Durante la reproducción, puede cambiar de pistas o carpetas rápidamente.

### Cambio de pistas de forma directa

- 1 Pulse **1** para acceder a la lista de pistas.  
↳ Se muestra el nombre de la pista actual.
- 2 Gire **⊖** para alternar entre las pistas.
- 3 Pulse **⊖** para reproducir la pista seleccionada.

### Cambio de carpetas por una pista

- 1 Pulse **2** para acceder a la lista de carpetas.  
↳ Se muestra el nombre de la carpeta actual.
- 2 Gire **⊖** para alternar entre las carpetas.
- 3 Pulse **⊖** para seleccionar la carpeta.  
↳ El sistema empieza a reproducir la primera pista de la carpeta.

# 7 Uso de dispositivos Bluetooth

Con este sistema de audio para el coche, puede escuchar el audio de un reproductor o realizar una llamada a través de Bluetooth.

## Conexión de un dispositivo

### Nota





- Philips no garantiza la compatibilidad con todos los dispositivos con Bluetooth.
- Antes de emparejar un dispositivo con el sistema, consulte la compatibilidad con Bluetooth en el manual de usuario del mismo.
- Asegúrese de que la función Bluetooth está activada en el dispositivo y de que este está ajustado como visible para el resto de dispositivos Bluetooth.
- Puede conectar solo un dispositivo Bluetooth a la vez a este sistema.
- El alcance de funcionamiento entre este sistema y un dispositivo Bluetooth es de unos 3 metros.
- Cualquier obstáculo que se encuentre entre este sistema y un dispositivo Bluetooth puede reducir el alcance de funcionamiento.
- Mantenga el sistema alejado de cualquier otro dispositivo electrónico que pueda causar interferencias.

En el dispositivo, siga los pasos que se indican a continuación.

- 1 Busque los dispositivos Bluetooth.
- 2 En la lista de dispositivos, seleccione **TAC8338**.
  - ↳ Si el emparejamiento se realiza correctamente, se muestra **[PAIRED]** en la pantalla LCD del sistema.
  - ↳ Si la conexión se realiza correctamente, **[CONNECTED]** se desplaza por la pantalla y se muestra  en la pantalla LCD del sistema.
  - ↳ Si la conexión falla, se muestra **[FAILED]** en la pantalla LCD del sistema.

- Si se requiere una contraseña, introduzca **0000** y, a continuación, confírmela. En el caso de algunos dispositivos, es necesario activar o permitir la conexión con TAC8338 después de que el emparejamiento se haya realizado correctamente.

## Desconexión de un dispositivo





- 1 Mantenga pulsado  para acceder al menú del sistema.
- 2 Pulse  /  varias veces, hasta que se muestre **[DIS--CON]**.
- 3 Pulse .
  - ↳ Se muestra **[WAIT]** con -, -- y --- parpadeando alternamente hasta que **[DISCONNECTED]** se desplaza por la pantalla.

### Consejo

- También puede realizar la desconexión en el dispositivo.

## Cómo volver a conectar un dispositivo

Algunos dispositivos Bluetooth son compatibles con la reconexión automática con un dispositivo Bluetooth emparejado. Si su dispositivo no es compatible con la reconexión automática, vuelva a conectarlo con el sistema manualmente.

- 1 Mantenga pulsado  para acceder al menú del sistema.
- 2 Pulse  /  varias veces, hasta que se muestre **[RE-CON]**.
- 3 Pulse .
  - ↳ Se muestra **[WAIT]** con -, -- y -- parpadeando alternamente hasta que **[CONNECTED]** o **[FAILED]** se desplaza por la pantalla.
  - ↳ Si se desplaza **[CONNECTED]**, el sistema se ha conectado de nuevo con el último dispositivo conectado.



### Consejo

- También puede realizar la reconexión en el dispositivo.

## Reproducción del audio de un dispositivo Bluetooth

Si el dispositivo Bluetooth conectado es compatible con el perfil de distribución de audio avanzada (A2DP), puede escuchar las pistas almacenadas en el dispositivo a través del sistema. Si el dispositivo es compatible con el perfil de control remoto de audio y vídeo (AVRCP), puede controlar la reproducción en el sistema.

- 1 Reproduzca una pista en el dispositivo conectado.
- 2 Pulse **SOURCE** varias veces para cambiar la fuente a **[BT AUDIO]**.
  - ↳ La reproducción se inicia automáticamente.
  - Para hacer una pausa o reanudar la reproducción, pulse **⏸**.
  - Para saltar a la pista anterior o siguiente, pulse **⏮** / **⏭**.



### Nota

- Si el dispositivo conectado no es compatible el perfil AVRCP, controle la reproducción en el dispositivo conectado.

## Realización de llamadas



### Nota

- Mantenga activa la conexión Bluetooth entre el sistema y el teléfono móvil.

## Cómo llamar a un número

En el teléfono móvil, llame a un número.  
↳ Aparece **[CALLING]**.

## Rellamada al último número marcado

- 1 Cuando no haya ninguna llamada en curso, pulse **☎**.  
↳ Se muestra **[REDIAL]**.
- 2 Pulse **☎** para iniciar la llamada.

## Cómo responder a una llamada entrante

Cuando el sistema recibe una llamada entrante, se muestra el número de teléfono o **[PHONE IN]**.  
Pulse **☎** para contestar la llamada.

## Cómo rechazar una llamada entrante

Mantenga pulsado **☎** hasta que aparezca **[END]**.

## Finalización de la llamada

Para finalizar una llamada en curso, pulse **☎**.

## Transferencia de una llamada a un teléfono móvil

De manera predeterminada, la voz se emite a través de los altavoces durante una llamada.

- 1 Mantenga pulsado **☎** hasta que aparezca **[TRANSFER]**.  
↳ Los altavoces se silencian y la voz se emite solo desde el teléfono móvil.
- 2 Tome el teléfono móvil para mantener una conversación.

## 8 Cómo escuchar un reproductor externo

Puede utilizar el sistema para amplificar la entrada de audio de un reproductor externo, por ejemplo, un reproductor de MP3.

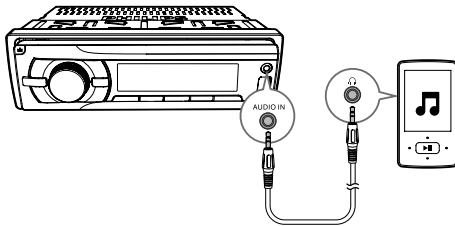

- 1 Pulse **AS/SOURCE** varias veces para cambiar la fuente a **[AUDIO IN]**.
- 2 Conecte ambos extremos de un cable de entrada de audio con conector de 3,5 mm entre
  - la toma **AUDIO IN** del panel frontal y
  - la toma de salida de audio (normalmente la toma de auriculares) del reproductor externo.
- 3 Reproduzca audio en el reproductor externo.

## 9 Carga de un dispositivo USB

Puede cargar su dispositivo USB, por ejemplo un smartphone, con este producto.

### Nota

- El voltaje de salida de la toma USB es de 5 V con una corriente de salida de 1,0 A.

Conecte su dispositivo USB al producto mediante un cable USB. Una vez que se conecte y detecte el dispositivo USB, comenzará a cargarse automáticamente.

# 10 Ajuste del sonido

Las siguientes operaciones son aplicables para todos los medios compatibles.

Botón	Función
	Gírelo para aumentar o disminuir el nivel de volumen.
	Púselo para silenciar los altavoces o activar el sonido desde el estado de silencio.
<b>MAX SOUND</b>	Púselo para activar o desactivar la función de <b>MAX Sound</b> .
<b>DBB</b>	Púselo para activar o desactivar el refuerzo dinámico de graves (DBB).
<b>EQ AUDIO</b>	Pulse varias veces para seleccionar un ecualizador de sonido.
<b>EQ AUDIO</b>	<ol style="list-style-type: none"> <li>Manténgalo pulsado para activar la configuración del ecualizador de sonido personalizado.</li> <li>Púselo varias veces para seleccionar una opción: <b>[SUBW]</b> (subwoofer), <b>[BAS]</b> (graves), <b>[TRE]</b> (agudos), <b>[BAL]</b> (balance), <b>[FAD]</b> (atenuador).</li> <li>Gire  para configurar el ajuste.</li> </ol>

# 11 Configuración de los ajustes del sistema

- 1 Pulse para acceder a los ajustes del sistema.
- 2 Pulse o varias veces, hasta que se desplace por la pantalla uno de los siguientes ajustes.
  - **[BEEP]**, **[DIMM]** o **[DANCE]**
- 3 Gire para cambiar el ajuste.

<b>[BEEP]</b>	<b>[BEEP ON]</b>	Activa el sonido de los botones.
	<b>[BEEP OFF]</b>	Desactiva el sonido de los botones.
<b>[DIMM]</b>	<b>[DIMMER HIGH]</b>	Aumenta el nivel de brillo de la pantalla.
	<b>[DIMMER LOW]</b>	Reduce el nivel de brillo de la pantalla.
<b>[DANCE]</b>	<b>[DANCE ON]</b>	Activa el espectro de la pantalla LCD.
	<b>[DANCE OFF]</b>	Desactiva el espectro de la pantalla LCD.

# 12 Información adicional

## Restablecimiento del sistema

Si el sistema funciona irregularmente, restablezca la configuración predeterminada de fábrica del sistema

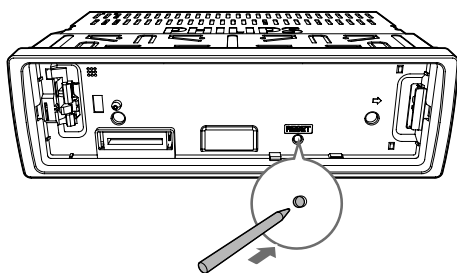

- 1 Quite el panel frontal.
- 2 Pulse el botón **RESET** con la punta de un bolígrafo o un palillo de dientes.  
↳ Todos los ajustes se restablecen a los valores predeterminados de fábrica.

## Sustitución del fusible

Si no hay energía, compruebe el fusible y sustitúyalo si está dañado.

- 1 Compruebe las conexiones eléctricas.
- 2 Elimine el fusible dañado del panel posterior.
- 3 Inserte un nuevo fusible con las mismas especificaciones (15 A).

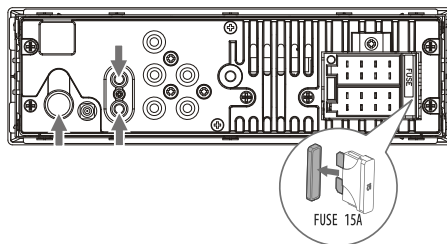

### Nota

- Si el fusible se rompe inmediatamente después de sustituirlo, puede que haya un error de funcionamiento interno. En tal caso, consulte a su distribuidor local.



# 13 Información del producto



## Nota

- La información del producto puede cambiar sin previo aviso.

## Información del producto

### Información general

Fuente de alimentación	CC de 12V (11V - 16V), tierra negativo
Fusible	15 A
Impedancia del altavoz adecuada	4 - 8 $\Omega$
Potencia de salida máxima	4 x 50 W
Potencia de salida continua	22 W x 4 RMS (4 $\Omega$ distorsión armónica total del 10%).
Voltaje de salida de preamplificador	2,5 V
Nivel de entrada auxiliar	$\geq$ 500 mV
Dimensiones (ancho x alto x profundo)	188 x 58 x 110 mm
Peso: unidad principal	0,63 kg

### Radio

Rango de frecuencia - AM (MW)	522-1620 KHz (9 KHz)
Rango de frecuencia - AM (MW)	530-1710 KHz (10 KHz)
Sensibilidad utilizable - AM (MW) (señal-ruido = 20 dB)	30 $\mu$ V
Rango de frecuencia - FM	87,5 - 108 MHz (100 KHz por paso en búsqueda automática y 50 KHz por paso en búsqueda manual)
Sensibilidad utilizable - AM (MW) (señal-ruido = 20 dB)	8 $\mu$ V

Rango de frecuencia - AM (MW)	522-1620 KHz (9 KHz)
Rango de frecuencia - AM (MW)	530-1710 KHz (10 KHz)

Sensibilidad utilizable - AM (MW) (señal-ruido = 20 dB)	30 $\mu$ V
---	------------

### Sintonizzatore DAB

Rango de frecuencia	174 - 240 MHz
sensibilidad	-100dBm (Banda III)
Selectividad	40dB

### Bluetooth

Corriente de salida	Clase 2
Banda de frecuencia	Banda ISM de 2.4000 GHz - 2.4835 GHz
Alcance	3 metros (espacio libre)
Estándar	Especificación Bluetooth 2.0



## Tip

- Memoria de seguridad en caso de desconexión de la alimentación (solo TAC8338)

# 14 Solución de problemas



## Advertencia

- No quite nunca la carcasa de este producto.

Para que la garantía mantenga su validez, no trate nunca de reparar el producto usted mismo.

Si tiene problemas al usar el dispositivo, compruebe los siguientes puntos antes de llamar al servicio técnico. Si no consigue resolver el problema, vaya a la página Web de Philips ([www.philips.com/support](http://www.philips.com/support)). Cuando se ponga en contacto con el Servicio de Atención al Cliente, asegúrese de que el producto está cerca y de que tiene disponibles el número de modelo y de serie.

## Información general

### No hay alimentación o sonido

- Se ha cortado la fuente de alimentación de la batería del coche o esta se ha agotado. Enchufe el sistema a la batería del coche.
- El motor del vehículo no está en marcha. Encienda el motor del vehículo.
- El cable no está conectado correctamente. Compruebe las conexiones.
- El fusible se ha quemado. Sustituya el fusible.
- El volumen es demasiado bajo. Ajustar el volumen.
- Si las soluciones anteriores no le sirven de ayuda, pulse el botón **RESET**.
- Asegúrese de que el formato de la pista actual es compatible.

### Ruido durante la emisión

- Las señales son muy débiles. Seleccione otras emisoras con señales más fuertes.
- Compruebe la conexión de la antena del vehículo.

- Cambie el ajuste de emisión de estéreo a monofónico.

### Las emisoras presintonizadas se borran.

- El cable de la batería no está conectado correctamente. Conecte el cable de la batería al terminal que siempre tiene alimentación.

### La pantalla muestra el mensaje ERR-12.

- Error de datos. Compruebe el dispositivo de almacenamiento USB

---

## Acerca del dispositivo Bluetooth

### La reproducción de música no está disponible en el sistema incluso después de haber realizado la conexión Bluetooth de forma correcta.

- El dispositivo no se puede utilizar para reproducir música en el sistema.

### La calidad de audio es deficiente después de haber realizado una conexión con un dispositivo Bluetooth.

- La recepción Bluetooth es débil. Acerque el dispositivo al sistema o retire cualquier obstáculo que haya entre ellos.

### No se puede conectar con el sistema.

- El dispositivo no admite los perfiles necesarios para el sistema.
- La función Bluetooth del dispositivo no está activada. Consulte al manual de usuario del dispositivo para averiguar cómo se activa la función.
- El sistema no está en modo de emparejamiento.
- El sistema ya está conectado con otro dispositivo con Bluetooth. Desconecte dicho dispositivo o cualquier otro dispositivo conectado y, después, vuelva a intentarlo.

### El teléfono móvil emparejado se conecta y desconecta constantemente.

- La recepción Bluetooth es débil. Acerque el teléfono móvil al sistema o retire cualquier obstáculo que haya entre ellos.
- Algunos teléfonos móviles pueden conectarse y desconectarse constantemente cuando se realizan o terminan llamadas. Eso no indica un mal funcionamiento del sistema.
- En el caso de algunos teléfonos móviles, la conexión Bluetooth puede desactivarse automáticamente como función de bajo consumo. Eso no indica un mal funcionamiento del sistema.

## 15 Aviso

Cualquier cambio o modificación que se realice en este dispositivo que no esté aprobada expresamente por Philips puede anular la autoridad del usuario para utilizar el equipo.

---

## Conservación del medioambiente

### Cómo deshacerse del producto antiguo



El producto ha sido diseñado y fabricado con materiales y componentes de alta calidad que pueden reciclarse y reutilizarse.



Este símbolo en un producto significa que el producto cumple con la directiva europea 2012/19/EU. Infórmese sobre el sistema local de reciclaje de productos eléctricos y electrónicos. Siga la normativa local y nunca deseche el producto con la basura normal del hogar. El correcto desecho de los productos ayuda a evitar consecuencias negativas para el medio ambiente y la salud humana.

### Información medioambiental

Se ha suprimido el embalaje innecesario. Hemos intentado que el embalaje sea fácil de separar en tres materiales: cartón (caja), espuma de poliestireno (corcho) y polietileno (bolsas, lámina de espuma protectora).

El sistema se compone de materiales que se pueden reciclar y volver a utilizar si lo desmonta una empresa especializada. Siga la normativa local acerca del desecho de materiales de embalaje, pilas agotadas y equipos antiguos.

---

## Aviso sobre marcas comerciales

La marca nominativa Bluetooth® y los logotipos son marcas comerciales registradas propiedad de Bluetooth SIG, Inc. Philips utiliza siempre estas marcas con licencia. Las demás marcas y nombres comerciales son propiedad de sus respectivos propietarios.

---

## Copyright

Philips and the Philips Shield Emblem are registered trademarks of Koninklijke Philips N.V. and are used under license. This product has been manufactured by and is sold under the responsibility of MMD Hong Kong Holding Limited, or one of its affiliates, and MMD Hong Kong Holding Limited, is the warrantor in relation to this product.

Las especificaciones están sujetas a cambios sin previo aviso. Philips se reserva el derecho a modificar los productos en cualquier momento sin tener la obligación de ajustar los suministros anteriores con arreglo a ello.

---

## Declaration

Hereby, MMD Hong Kong Holding Limited declares that this product is in compliance with the essential requirements and other relevant provisions of Directive 2014/53/EU. You can find the Declaration of Conformity on [www.p4c.philips.com](http://www.p4c.philips.com)

## EN

### Compliance

Hereby, Philips declares that this product is in compliance with the essential requirements and other relevant provisions of the Directive 2014/53/EU. You can find the Declaration of Conformity on [www.philips.com/support](http://www.philips.com/support).

## CS

### Prohlášení o shodě

Společnost Philips tímto prohlašuje že tento výrobek vyhovuje zásadním požadavkům a dalším příslušným ustanovením směrnice 2014/53/EU. Prohlášení o shodě naleznete na webových stránkách [www.philips.com/support](http://www.philips.com/support).

## DA

### Overholdelse

Herved erklærer Philips, at dette produkt overholder de væsentlige krav og andre relevante bestemmelser i direktivet 2014/53/EU. Du kan se overensstemmelseserklæringen på [www.philips.com/support](http://www.philips.com/support).

## DE

### Prüfzeichen

Hiermit erklärt Philips, dass dieses Produkt den grundlegenden Anforderungen und anderen relevanten Bestimmungen der Richtlinie 2014/53/EU entspricht. Die Konformitätserklärung finden Sie unter [www.philips.com/support](http://www.philips.com/support).

## EL

### Συμμόρφωση

Με το παρόν η Philips δηλώνει ότι το προϊόν συμμορφώνεται με τις ουσιώδεις απαιτήσεις και τις λοιπές σχετικές διατάξεις της Οδηγίας 2014/53/ΕΕ. Μπορείτε να βρείτε τη Δήλωση συμμόρφωσης στη διεύθυνση [www.philips.com/support](http://www.philips.com/support).

## ES

### Conformidad

Por la presente, Philips declara que este producto cumple los requisitos fundamentales y otras disposiciones pertinentes de la directiva 2014/53/UE. Encontrará la declaración de conformidad en [www.philips.com/support](http://www.philips.com/support).

## FI

### Vaatimustenmukaisuus

Philips vakuuttaa täten, että tämä tuote on direktiivin 2014/53/EU oleellisten vaatimusten ja tuotetta koskevien direktiivin muiden säännösten mukainen. Vaatimustenmukaisuusvakuutus on saatavilla osoitteessa [www.philips.com/support](http://www.philips.com/support).

## FR

### Conformité

Par la présente, Philips déclare que ce produit est conforme aux exigences essentielles et autres dispositions pertinentes de la directive 2014/53/UE. La déclaration de conformité est disponible sur le site [www.philips.com/support](http://www.philips.com/support).

## HU

### Megfelelőség

A Philips kijelenti, hogy ez a termék megfelel az 2014/53/EU irányelv lényeges előírásainak és kiegészítéseinek. A Megfelelőségi nyilatkozat a [www.philips.com/support](http://www.philips.com/support) címen olvasható.

## IT

### Conformità

Con la presente, Philips dichiara che questo prodotto è conforme ai requisiti essenziali e ad altre disposizioni correlate della Direttiva 2014/53/UE. La Dichiarazione di conformità è presente sul sito [www.philips.com/support](http://www.philips.com/support).

## NL

### Compliance

Philips verklaart hierbij dat dit product voldoet aan de essentiële vereisten en andere relevante bepalingen van richtlijn 2014/53/EU. U kunt de conformiteitsverklaring lezen op [www.philips.com/support](http://www.philips.com/support).

## NO

### Samsvar

Philips erklærer herved at dette produktet er i samsvar med de grunnleggende kravene og øvrige relevante bestemmelser i direktiv 2014/53/EU. Du finner samsvarserklæringen på [www.philips.com/support](http://www.philips.com/support).

## PL

### Zgodność z przepisami

Firma Philips niniejszym oświadcza, że ten produkt spełnia wszystkie niezbędne wymagania oraz inne ważne wytyczne dyrektywy 2014/53/UE. Deklarację zgodności można znaleźć na stronie internetowej pod adresem [www.philips.com/support](http://www.philips.com/support).

## PT

### Conformidade

A Philips declara, através deste documento, que este produto cumpre os requisitos essenciais e outras disposições relevantes da Directiva 2014/53/UE. A Declaração de Conformidade pode ser encontrada em [www.philips.com/support](http://www.philips.com/support).

## RO

### Conformitate

Prin prezenta, Philips declară că acest produs este în conformitate cu cerințele de bază și alte prevederi relevante ale Directivei 2014/53/UE. Declarația de conformitate este disponibilă la adresa [www.philips.com/support](http://www.philips.com/support).

## SK

### Súlad so smernicami

Spoločnosť Philips týmto vyhlasuje, že tento výrobok spĺňa základné požiadavky a ostatné príslušné ustanovenia Smernice 2014/53/EÚ. Vyhlásenie o zhode nájdete na stránke [www.philips.com/support](http://www.philips.com/support).

## SV

### Uppfyllelse

Philips deklarerar härmed att produkterna uppfyller alla viktiga krav och andra relevanta villkor i direktivet 2014/53/EG. Du hittar deklarationen om överensstämmelse på [www.philips.com/support](http://www.philips.com/support).

## TR

### Uyumluk

İşbu belge ile Philips, bu ürünün 2014/53/EU Yönergesinin esas şartlarına ve ilgili hükümlerine uygun olduğunu beyan eder. Uyumluk Bildirimi'ni [www.philips.com/support](http://www.philips.com/support) adresinde bulabilirsiniz.





Philips and the Philips Shield Emblem are registered trademarks of Koninklijke philips N.V. and are used under license. This product has been manufactured by and is sold under the responsibility of MMD Hong Kong Holding Limited. or one of its affiliates, and MMD Hong Kong Holding Limited. is the warrantor relation to this product.

**TAC8338\_10\_UM\_V2.0**



*Séparez les éléments avant de trier*