

Sempre perto para ajudá-lo

Registre seu produto e obtenha suporte em
www.philips.com.br/suporte



NTRX700



Manual do Usuário

PHILIPS

Sumário

1 Importante	2	8 Ouvir rádio	18
Segurança	2	Sintonize uma estação de rádio	18
Aviso	3	Programar estações de rádio manualmente	18
2 Seu Mini Hi-Fi System	5	Programar estações de rádio automaticamente	18
Introdução	5	Selecionar uma estação de rádio pré-sintonizada	18
Conteúdo da caixa	5	Alterar grade de sintonia AM	18
Visão geral da unidade principal	6		
Visão geral do controle remoto	7		
3 Conectar	9	9 Ajustar volume e efeito sonoro	20
Conectar a antena FM	9	Aplicar o efeito AUTO DJ	20
Conectar a antena AM	9	Aplica efeitos de DJ manualmente	20
Conectar as caixas acústicas	9	Ajustar o volume	20
Conecte o LED da caixa acústica	10	Selecionar um efeito sonoro predefinido	20
Conectar à rede elétrica	10	Aprimorar graves	21
		Aplicar NX Bass	21
		Controles de ajuste do equalizador	21
		Silenciar o som	21
4 Primeiros passos	11		
Preparar o controle remoto	11	10 Outras funções	22
Ligar	11	Mixagem de som	22
		Gravação USB	22
		Karaoke	23
5 Reproduzir a partir de um disco ou USB	12		
Reproduzir um disco	12	11 Informações do produto	24
Reproduz a partir de um dispositivo USB A	12	Especificações	24
Opções de reprodução	13	Informações sobre reprodução USB	24
		Formatos de disco MP3 suportados	25
		Manutenção	25
6 Reproduza áudio via Bluetooth	15		
		12 Solução de problemas	26
7 Ouvir um dispositivo externo	17		
Ouvir um MP3 player	17		
Ouvir outros dispositivos de áudio	17		

1 Importante

Segurança

Conheça os símbolos de segurança



Este 'raio' indica a presença de material sem isolamento no interior do aparelho que pode causar choque elétrico. Para a segurança de todas as pessoas em sua casa, não remova a tampa do produto.

O "ponto de exclamação" alerta para recursos cuja documentação fornecida deve ser cuidadosamente lida para evitar problemas de operação e manutenção.

AVISO: para reduzir o risco de incêndio ou choque elétrico, este aparelho não deve ser exposto à chuva ou umidade. Objetos que contêm líquidos, como vasos, não devem ser colocados sobre o aparelho.

CUIDADO: para evitar choque elétrico, conecte todo o pino largo do plugue à sua respectiva entrada.

Instruções de segurança importantes

- 1 Leia estas instruções.
- 2 Guarde estas instruções.
- 3 Preste atenção a todos os avisos.
- 4 Siga todas as instruções.
- 5 Não use este equipamento próximo à água.
- 6 Para limpeza, use apenas um pano seco.

- 7 Faça a instalação de acordo com as instruções do fabricante.
- 8 A instalação não deve ser feita perto de fontes de calor, como aquecedores, grades de passagem de ar quente, fogões ou outros equipamentos (incluindo amplificadores) que geram calor.
- 9 Proteja o fio elétrico para que não seja pisado nem comprimido, principalmente na parte dos plugues e das tomadas elétricas e na parte em que os plugues e as tomadas saem do equipamento.
- 10 Use somente os acessórios especificados pelo fabricante.
- 11 Use somente o carrinho, suporte, tripé, prateleira ou a mesa especificada pelo fabricante ou vendida com o equipamento. Se usar um carrinho, tome cuidado ao movê-lo e ao transportar o equipamento para evitar que caiam e provoquem acidentes.



- 12 Desconecte o equipamento durante tempestades com trovões ou quando não for usado por um longo período.
- 13 Todos os serviços técnicos devem ser prestados por profissionais especializados. Os serviços técnicos são necessários quando o equipamento apresenta algum tipo de avaria, como fio elétrico ou plugue danificado, líquidos derramados ou objetos caídos no interior do equipamento, equipamento exposto a chuva ou umidade, operação anormal ou queda.
- 14 CUIDADO com o uso de pilhas/baterias – Para evitar vazamentos nas pilhas/baterias, o que pode resultar em

danos pessoais e materiais ou danos ao aparelho:

- Instale as pilhas/baterias corretamente, conforme os símbolos + e - marcados no aparelho.
- Não misture as pilhas/baterias (antigas com novas ou de carbono com alcalinas, etc.).
- Remova as pilhas/baterias quando não utilizar o aparelho por um longo período.
- As baterias/pilhas (conjunto de pilhas ou baterias instaladas) não devem ser expostas a calor excessivo, como luz do sol ou fogo.

- 15 O equipamento não deve ser exposto a respingos.
- 16 Não coloque sobre este equipamento nada que possa danificá-lo (por exemplo, objetos contendo líquidos e velas acesas).
- 17 Quando o plugue de ALIMENTAÇÃO ou um acoplador de aparelhos é usado como o dispositivo de desconexão, esse dispositivo deve ficar prontamente operável.



Aviso

- Nunca remova o gabinete do aparelho.
- Não lubrifique nenhuma parte do dispositivo.
- Não coloque esse dispositivo sobre outro aparelho elétrico.
- Mantenha o dispositivo longe da luz solar direta, de chamas ou do calor.
- Não olhe para o feixe de laser dentro do dispositivo.
- Garanta a facilidade de acesso ao cabo, à tomada ou ao adaptador de energia caso seja necessário desconectar o dispositivo da tomada elétrica.



Cuidado

- O uso de controles ou ajustes ou o desempenho de procedimentos diferentes dos contidos neste documento podem resultar em exposição perigosa à radiação ou outras operações inseguras.

Aviso

Qualquer alteração ou modificação feita neste dispositivo sem a aprovação expressa da WOOX Innovations poderá anular a autoridade do usuário para operar o equipamento.



**Be responsible
Respect copyrights**

A criação de cópias não autorizadas de materiais protegidos contra cópia, incluindo programas de computador, arquivos, transmissões e gravações sonoras, pode representar uma violação a direitos autorais e constituir um crime. Este equipamento não deve ser usado para tais propósitos.

Seu produto foi projetado e fabricado com materiais e componentes de alta qualidade, que podem ser reciclados e reutilizados.

Nunca descarte o seu produto junto com outros tipos de lixo domésticos. Procure informar-se a respeito das regras locais de coleta seletiva de produtos elétricos e eletrônicos e de pilhas/baterias. O descarte correto desses produtos ajuda a prevenir consequências potencialmente negativas para o meio ambiente e para a saúde humana.

Seu produto contém pilhas/baterias que não podem ser descartadas com o lixo doméstico convencional.

Procure informar-se a respeito das regras locais de coleta seletiva de pilhas/baterias. O descarte correto de pilhas/baterias ajuda a prevenir consequências potencialmente negativas para o meio ambiente e para a saúde humana.

Visite www.recycle.philips.com para obter mais informações sobre o centro de reciclagem mais próximo.

Informações ambientais

Todas as embalagens desnecessárias foram eliminadas. Procuramos facilitar a separação do material da embalagem em três categorias: papelão (caixa), espuma de poliestireno (proteção) e polietileno (sacos, folhas protetoras de espuma).

O seu sistema consiste em materiais que poderão ser reciclados e reutilizados se forem desmontados por uma empresa especializada. Observe a legislação local referente ao descarte de material de embalagem, baterias descarregadas e equipamentos antigos.

Este aparelho inclui este rótulo:



Nota

- A placa do modelo está localizada na parte posterior do aparelho.

2 Seu Mini Hi-Fi System

Parabéns pela aquisição e seja bem-vindo à Philips! Para aproveitar o suporte que a Philips oferece, registre seu produto em www.philips.com/welcome.

Introdução

Com este aparelho, você pode ouvir áudio de discos, dispositivos USB, dispositivos Bluetooth ou dispositivos externos. Também é possível curtir estações de rádio nele.

Para aprimorar o som, o aparelho oferece os seguintes efeitos sonoros:

- Controle de som digital (DSC)
- Dynamic Bass Boost (DBB)
- Efeitos de DJ
- Aprimoramento do NX Bass

O aparelho suporta os seguintes formatos de mídia:



Conteúdo da caixa

Verifique e identifique o conteúdo da embalagem:

- 1 unidade principal
- 1 caixa acústica
- Controle remoto com duas pilhas AAA
- 1 antena de fio FM
- 1 antena de quadro AM
- Guia rápido

Visão geral da unidade principal

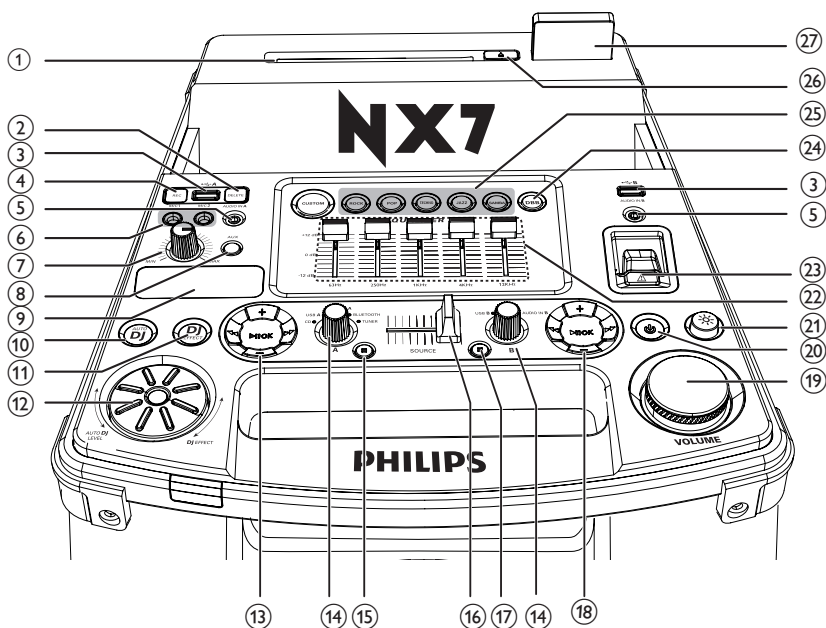

① **Abertura para disco**

② **DELETE**

- No modo USB A, excluir os arquivos de áudio armazenados em um dispositivo USB.

③ **A/B**

- Tomadas para dispositivos de armazenamento em massa USB.

④ **REC**

- Grava em um dispositivo USB.

⑤ **AUDIO IN A/B**

- Entrada de áudio (3,5 mm) para dispositivo de áudio externo.

⑥ **MIC 1/2 (Portas de microfone)**

- Entrada para microfone.

⑦ **MIC - Botão de volume**

- Gire para ajustar o volume do microfone.

⑧ **AUX**

- Seleciona uma fonte de áudio de DVD, PC IN, TV ou GAME.

⑨ **Display**

- Mostra o status.

⑩ **AUTO DJ**

- No modo USB A, aplica efeito AUTO DJ automaticamente.

⑪ **DJ EFFECT**

- No modo Disc/USB A/Bluetooth/Tuner/Audio in A, aplica efeitos de DJ manualmente.

⑫ **DJ EFFECT - botão**

- Aumenta/diminui o efeito DJ e de AUTO DJ.

⑬ **Painel de controle de reprodução (esquerdo)**

- Controle de reprodução para os modos **Source A** (incluindo modos

Disc, USB A, Bluetooth, Tuner e Audio in A).

- 14 **Botão de seleção de fontes**
 - Seleciona uma fonte.
- 15 **■ (esquerdo)**
 - No modo Disc/USB A, interrompe a reprodução.
 - No modo Disco/USB A, apaga programas.
 - Sai do processo de gravação.
 - No modo Tuner, alterne entre as bandas de FM e AM.
- 16 **Seleção de balanço da caixa acústica (SOURCE)**
 - Ajusta o balanço do canal esquerdo/direito durante a reprodução.
- 17 **■ (direito)**
 - No modo USB B, interrompe a reprodução.
- 18 **Painel de controle de reprodução (direito)**
 - Controle reprodução para os modos **Source B** (incluindo os modos USB B e Audio in B).
- 19 **Botão de volume**
 - Gira para aumentar/diminuir o volume.
- 20 **⏻**
 - Liga o aparelho ou o alterna para o modo de espera.
- 21 **☼**
 - Ativa ou desativa o efeito de iluminação do alto-falante.
- 22 **Equalizador personalizado**
 - Move as barras deslizantes para ajustar as definições do equalizador para cada um dos cinco intervalos de frequência.
- 23 **Botão NX Bass**
 - Ativa o efeito NX Bass.
- 24 **DBB**
 - Ativa/Desativa o reforço dinâmico de graves.

- 25 **Teclas de efeito sonoro**
 - Seleciona uma configuração do equalizador de som.
- 26 **▲**
 - Abre ou fecha o slot de disco.
- 27 **Indicador do Bluetooth**

Visão geral do controle remoto

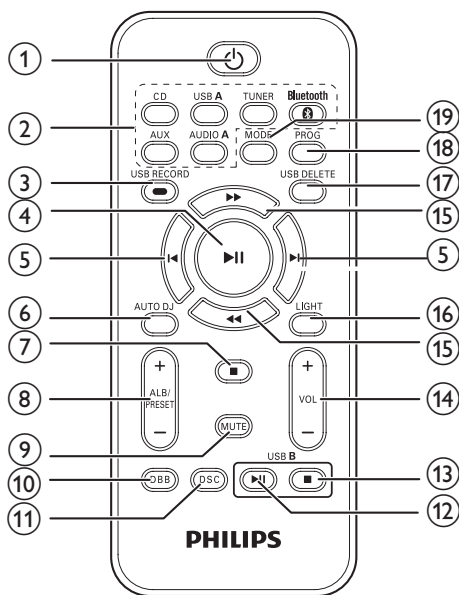

- 1 **⏻**
 - Liga o aparelho ou o alterna para o modo de espera.
- 2 **Botões de seleção de origem**
 - Seleciona uma fonte.
- 3 **USB RECORD**
 - Grava em um dispositivo USB.
- 4 **▶▶**
 - No modo Disc/USB A/Bluetooth, inicia ou interrompe a reprodução.

- ⑤ **⏮ / ⏭**
 - No modo Disc/USB A/Bluetooth, pula para a próxima faixa/faixa anterior.
- ⑥ **AUTO DJ**
 - No modo USB A, aplica automaticamente o efeito AUTO DJ.
- ⑦ **■**
 - No modo Disc/USB A, interrompe a reprodução.
 - No modo Disco/USB A, apaga programas.
 - Sai do processo de gravação.
- ⑧ **ALB/PRESET +/-**
 - Pula para o álbum anterior/seguinte.
 - Seleciona uma estação de rádio pré-sintonizada.
- ⑨ **MUTE**
 - Silencia/ativa o volume.
- ⑩ **DBB**
 - Ativa/Desativa o reforço dinâmico de graves.
- ⑪ **DSC**
 - Seleciona uma configuração do equalizador de som.
- ⑫ **USB B ▶||**
 - No modo USB B, inicia ou pausa a reprodução.
- ⑬ **USB B ■**
 - No modo USB B, interrompe a reprodução.
- ⑭ **VOL +/-**
 - Ajusta o volume.
- ⑮ **⏮ / ⏭**
 - Ajusta a radiofrequência.
 - No modo Disc/USB A, faz busca em uma faixa.
- ⑯ **LIGHT**
 - Ativa ou desativa o efeito de iluminação do alto-falante.
- ⑰ **USB DELETE**
 - No modo USB A, exclui arquivos de áudio armazenados em um dispositivo de armazenamento USB.
- ⑱ **PROG**
 - Programa faixas.
 - Programa estações de rádio.
- ⑲ **MODE**
 - No modo Disc/USB A, seleciona "repetir reprodução" ou "reprodução aleatória".

3 Conectar

Conectar a antena FM

Conectar a antena FM fornecida à entrada **FM** na parte posterior da unidade principal.

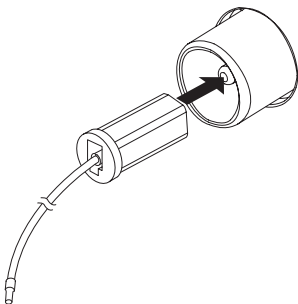

Conectar a antena AM

1 Monte a antena de quadro AM.

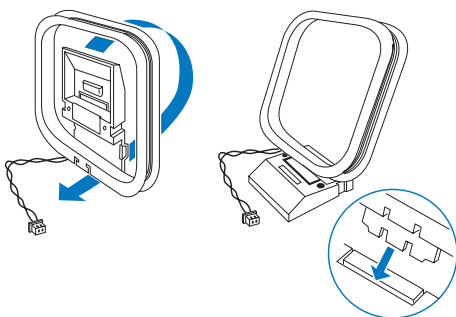

2 Conecte a antena de quadro AM à entrada **AM** na parte posterior da unidade principal. Ajuste a posição da antena para obter a melhor recepção.

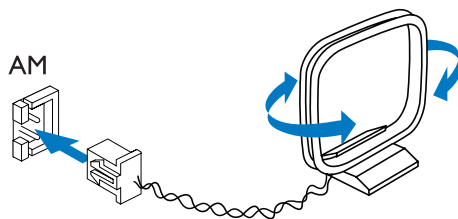

Conectar as caixas acústicas

Nota

- Para um som ideal, use somente as caixas acústicas fornecidas.
- Conecte somente caixas acústicas com impedância do mesmo nível ou superior ao das caixas acústicas fornecidas. Consulte a seção Especificações neste manual.

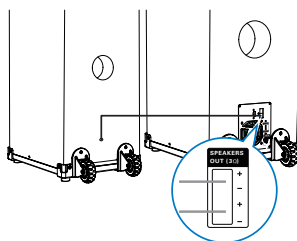

Conectar as caixas acústicas

Insira os fios da caixa acústica completamente nas **SPEAKER OUT** tomadas.

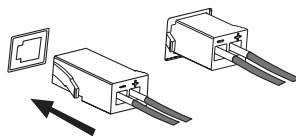

Conecte o LED da caixa acústica

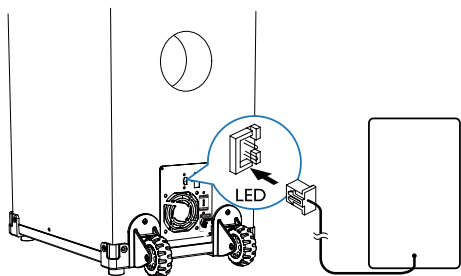

- 1 Procure uma entrada LED na parte posterior da unidade principal.
- 2 Insira o conector do cabo LED à entrada LED.

Conectar à rede elétrica

- 1 Caso a tensão da fonte de energia seja de 110V a 127V, ajusta o seletor de tensão (localizado no painel traseiro da unidade) para 110V a 127V.
- 2 Conecte o plugue de energia AC à tomada.

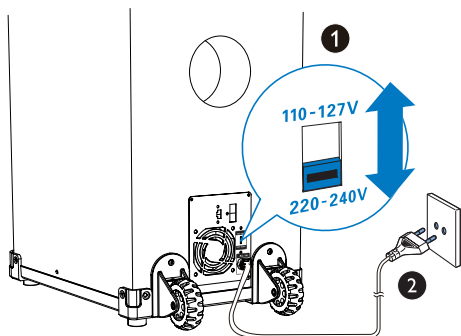

Cuidado

- Risco de danos ao produto! Verifique se a tensão da fonte de alimentação corresponde à tensão definida no seletor de tensão na parte posterior da unidade.
- Antes de se conectar à energia AC, verifique se todas as outras conexões foram estabelecidas.



Dica

- Quando você não estiver utilizando nem transportando a unidade, mantenha o cabo de energia organizado e acima do chão, coloque o cabo de alimentação com um prendedor de cabos no painel traseiro da unidade principal.

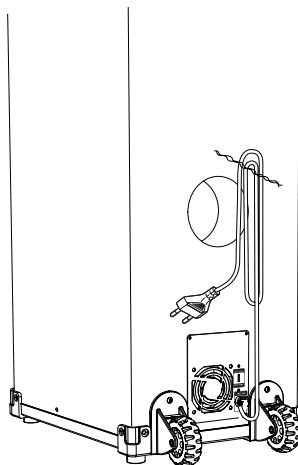

4 Primeiros passos



Cuidado

- O uso de controles ou ajustes ou o desempenho de procedimentos diferentes dos contidos neste documento podem resultar em exposição perigosa à radiação ou outras operações inseguras.

Siga sempre as instruções contidas neste capítulo, respeitando a seqüência.

Ao entrar em contato com a Philips, você será solicitado a fornecer os números do modelo e de série do equipamento, localizados na parte inferior do próprio equipamento. Escreva os números aqui:

Nº do modelo

Nº de série _____

Preparar o controle remoto



Nota

- Risco de explosão! Mantenha as pilhas distantes do calor, da luz do sol ou do fogo. Não incinere as pilhas.
- Há perigo de explosão caso a pilha seja substituída incorretamente. Substitua somente por tipo igual ou equivalente.

Para substituir a bateria do controle remoto:

- 1 Abra o compartimento da bateria.
- 2 Insira duas pilhas do tipo AAA observando a polaridade correta (+/-), conforme indicado.
- 3 Feche o compartimento da bateria.

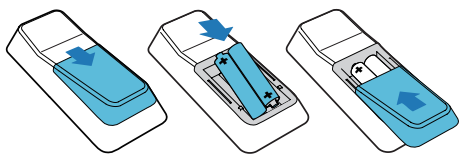

Nota

- Se você não for usar o controle remoto durante um período longo, retire as pilhas.
- Não use combinações de pilhas novas e antigas ou de diferentes tipos.
- As pilhas contêm substâncias químicas que exigem cuidados especiais em seu descarte.

Ligar

Pressione ϕ .

- ↳ O aparelho alterna para a última origem selecionada.

Alternar para o modo de espera

Pressione ϕ para alternar o aparelho para o modo de espera.

- ↳ A luz de fundo no display acende.

5 Reproduzir a partir de um disco ou USB

Reproduzir um disco

- 1 Pressione **CD** para selecionar a origem de disco.
- 2 Se houver CD no compartimento de disco, pressione **▲** na unidade principal para ejetá-lo.
- 3 Insira um disco na bandeja, com o lado sem impressão voltado para você. Empurre o CD até a sua entrada automática no compartimento de disco.
- 4 Deslize o **seletor de balanço da caixa acústica (SOURCE)** para a sua extremidade esquerda.
- 5 Pressione **▶||** para iniciar a reprodução.
 - Para pausar/reiniciar a reprodução, pressione **▶||**.
 - Para interromper a reprodução, pressione **■**.
 - Para selecionar outra faixa, pressione **◀/▶**.
 - Para selecionar um álbum, pressione **ALB/PRESET+/-**.
 - Para pesquisar em uma faixa, pressione e segure **◀◀/▶▶** e solte para retornar à reprodução normal.

Reproduz a partir de um dispositivo USB A

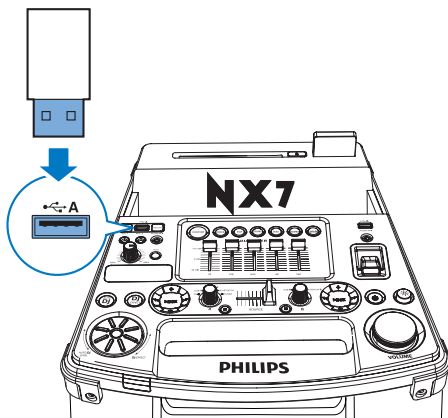

Nota

- Para ser reproduzido, verifique se os formatos dos arquivos de áudio do dispositivo USB são compatíveis.

- 1 Insira a tomada USB do dispositivo na entrada **↵ A**.
- 2 Pressione **USB A** para selecionar USB A como fonte.
- 3 Deslize o **seletor de balanço da caixa acústica (SOURCE)** para sua extrema esquerda.
- 4 Pressione **ALB/PRESET+/-** para selecionar um álbum.
- 5 Pressione **◀/▶** para selecionar um arquivo de áudio.
- 6 Pressione **▶||** para iniciar a reprodução.
 - Para pausar/reiniciar a reprodução, pressione **▶||**.
 - Para interromper a reprodução, pressione **■**.
 - Para pesquisar em um arquivo de áudio, pressione e segure **◀◀/▶▶** e solte para retornar à reprodução normal.

Reproduzir de um dispositivo USB B

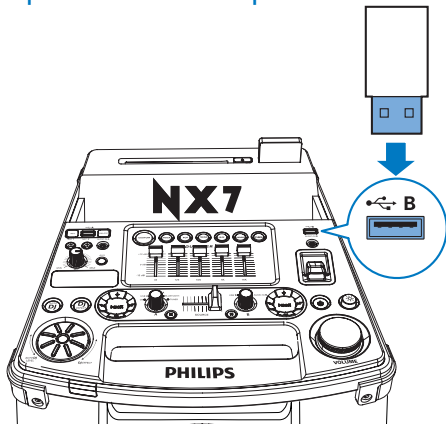

- 1 Insira a tomada USB do dispositivo na entrada **USB B**.
- 2 Gire o botão de fonte para selecionar a fonte **USB B**.
- 3 Deslize o **seletor de balanço da caixa acústica (SOURCE)** para sua extrema direita.
- 4 Use o painel de reprodução de controle (direito) na parte superior da unidade principal para reprodução:
 - Para iniciar a reprodução, pressione **▶II**.
 - Pressione **+/-** para selecionar um álbum.
 - Pressione **◀◀/▶▶** para selecionar um arquivo de áudio.
 - Para pausar/reiniciar a reprodução, pressione **▶II**.
 - Para parar a reprodução, pressione **■** (direito) na unidade principal.
 - Para pesquisar em um arquivo de áudio, pressione e segure **◀◀/▶▶** e solte para retornar à reprodução normal.

Excluir o conteúdo de um dispositivo USB

- 1 Durante a reprodução do conteúdo de um dispositivo USB, pressione **◀◀/▶▶** para selecionar um arquivo de áudio.
 - Para excluir uma pasta de áudio, na posição de parada, pressione **ALB/PRESET +/-** para selecionar uma pasta de áudio.
- 2 Pressione **USB DELETE**.
 - ↳ Uma mensagem de confirmação é exibida.
- 3 Enquanto a mensagem é exibida, pressione **USB DELETE** novamente para confirmar.
 - Para cancelar, pressione **■**.

Nota

- A função não está disponível no modo USB B.

Opções de reprodução

Repetir a reprodução e reproduzir aleatoriamente

- 1 Pressione **MODE** várias vezes para selecionar:
 - **REP-1**: reproduz repetidamente a faixa atual.
 - **REP-ALL**: reproduz repetidamente todas as faixas.
 - **SHUFFLE**: reproduz aleatoriamente todas as faixas.
- 2 Para retornar à reprodução normal, pressione **MODE** várias vezes até que os modos de reprodução não sejam mais exibidos.

Nota

- A reprodução aleatória não pode ser selecionada durante a reprodução de faixas programadas.
- Esta função só está disponível nos modos Disc e USB A.

Programar faixas

Você pode programar no máximo 40 faixas.

- 1** No modo Disc/USB A, pressione **■** para pausar a reprodução.
- 2** Pressione **PROG** para ativar o modo de programação.
↳ Um número de posição piscará na tela.
- 3** Para reproduzir faixas em MP3, pressione **ALB/PRESET+/-** e selecione um álbum.
- 4** Pressione **◀/▶** para selecionar um número de faixa e então, pressione **PROG** para confirmar a seleção.
- 5** Repita as etapas 2 a 4 para selecionar e armazenar todas as faixas a ser programadas.
- 6** Pressione **▶||** para reproduzir a faixa programada.
 - Para apagar a programação, pressione **■** duas vezes.

Nota

- A função não está disponível no modo USB B.

6 Reproduza áudio via Bluetooth

O aparelho usa a tecnologia wireless Bluetooth para transmitir músicas entre o dispositivo Bluetooth e o sistema.

Nota

- Antes de conectar um dispositivo Bluetooth a este aparelho, familiarize-se com os recursos Bluetooth do dispositivo.
- A faixa operacional de alto desempenho entre a unidade e o dispositivo emparelhado é de, aproximadamente, 10 metros (30 pés).
- Qualquer obstáculo entre a unidade e o telefone pode reduzir a faixa operacional.
- Mantenha o aparelho longe de outros dispositivos eletrônicos que podem causar interferência.

- 1 Pressione **Bluetooth** para ligar a função Bluetooth do aparelho.
↳ O indicador Bluetooth começa a piscar.
- 2 Deslize o **seletor de balanço da caixa acústica (SOURCE)** para a sua extremidade esquerda.
- 3 No modo Bluetooth, vá para **[Configurações] (Ajustes) > [Wireless and networks] (Wireless e redes) > [Bluetooth settings] (Configurações do Bluetooth)**.
- 4 Toque em **[Bluetooth] (Bluetooth)** para ligar a função Bluetooth do dispositivo.
- 5 Toque em **[Search for devices] (Pesquisar outros dispositivos)**.
↳ Uma solicitação de emparelhamento do Bluetooth será exibida.

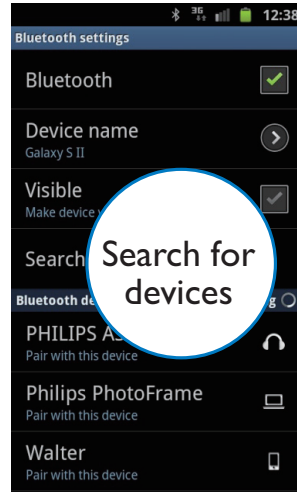

- 6 Toque em **[Accept]** (Aceitar) para começar a emparelhar o dispositivo com o aparelho.

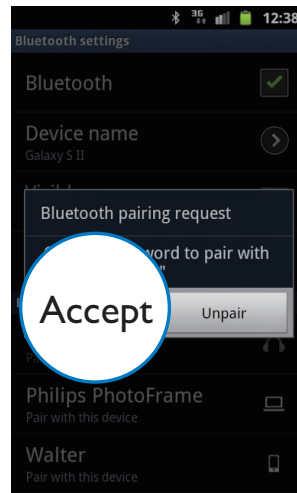

- ↳ A mensagem **[PHILIPS NTRX700]** (Philips NTRX700) é exibida.
- ↳ Se a conexão for bem-sucedida, outro ícone Bluetooth será exibido no topo da tela.

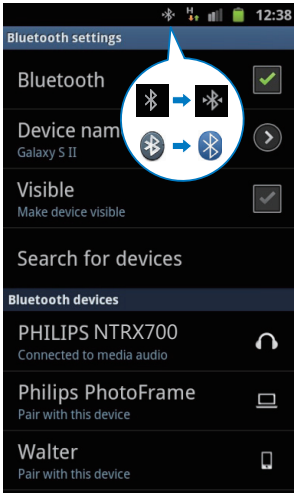

↳ Depois de estabelecer a conexão Bluetooth, é possível curtir as músicas do telefone no aparelho.



Dica

- Outros dispositivos podem ter maneiras diferentes de ativar a função Bluetooth.

7 Ouvir um dispositivo externo

Você pode ouvir um dispositivo de áudio externo usando as caixas acústicas dessa unidade.

Ouvir um MP3 player

- 1 Pressione **AUDIO A** várias vezes para selecionar a fonte MP3 Link.
- 2 Deslize o **seletor de balanço da caixa acústica (SOURCE)** para a sua extremidade esquerda.
- 3 Conecte um cabo de ligação de áudio de 3,5 mm (não fornecido):
 - à entrada **AUDIO IN A** (3,5 mm) do aparelho.
 - à entrada para fone de ouvido no MP3 player.
- 4 Inicie a reprodução do dispositivo (consulte o manual do usuário do dispositivo).



Dica

- Se o MP3 player estiver conectado à tomada **AUDIO IN B**, utilize o botão de seleção de fonte na unidade principal para selecionar a fonte Audio In B.

Ouvir outros dispositivos de áudio

Você pode conectar um PC ou outros dispositivos de áudio.

- 1 Pressione **AUX** repetidamente para selecionar DVD, PC IN, TV ou VIDEO GAME como fonte.
- 2 Conecte os cabos de áudio (branco/vermelho, não fornecidos):
 - às entradas **AUX** (branca/vermelha) na parte posterior da unidade principal.
 - à entrada para fone de ouvido do PC ou nas saídas de áudio de um dispositivo externo.
- 3 Inicie a reprodução do dispositivo (consulte o manual do usuário do dispositivo).

8 Ouvir rádio

Sintonize uma estação de rádio

- 1 Deslize o **seletor de balanço da caixa acústica (SOURCE)** para a sua extremidade esquerda.
- 1 Pressione **TUNER** no controle remoto, ou **■** (Esquerda) na unidade principal repetidamente para selecionar FM ou AM.
- 2 Pressione e segure as teclas **◀/▶**.
 - ↳ [SEARCH] (pesquisar) é exibido.
 - ↳ O rádio sintoniza automaticamente uma estação com um sinal forte.
- 3 Repita a etapa 2 para sintonizar mais estações.
 - Para sintonizar uma estação com sinal fraco, pressione **◀/▶** repetidamente até encontrar um sinal melhor.

Programar estações de rádio manualmente

Você pode programar no máximo 30 estações de rádio FM e 10 estações de rádio AM pré-sintonizadas.

- 1 Sintonizar uma estação de rádio.
- 2 Pressione **PROG** para ativar o modo de programação.
 - ↳ Um número de posição é exibido.
- 3 Pressione **ALB/PRESET+/-** para atribuir um número a essa estação de rádio e pressione **PROG** para confirmar.
- 4 Repita as etapas acima para programar outras estações.

Dica

- Para substituir uma estação programada, armazene outra estação em seu lugar.

Programar estações de rádio automaticamente

No modo sintonizador, pressione e segure **PROG** por mais de 2 segundos para ativar o modo de programação automática.

- ↳ [AUTO] (automático) é exibido.
- ↳ O aparelho armazena automaticamente as estações de rádio com sinal forte o suficiente.
- ↳ Quando todas as estações de rádio disponíveis estiverem armazenadas, a primeira estação de rádio armazenada será sintonizada automaticamente.

Selecionar uma estação de rádio pré-sintonizada

No modo sintonizador, pressione **ALB/PRESET+/-** para selecionar um número predefinido.

Dica

- Posicione a antena o mais distante possível de TVs, videocassetes ou outras fontes de radiação.
- Para obter a melhor recepção, estenda totalmente a antena e ajuste a posição.

Alterar grade de sintonia AM

Em alguns países, o intervalo de frequência de rádio AM entre canais adjacentes é de 10 kHz (9 kHz em algumas regiões).

- 1 Selecione o sintonizador como origem.

- 2 Mantenha pressionado ■ por mais de cinco segundos.
- ↳ O intervalo de frequência é alterado para 9 kHz ou 10 kHz.
 - ↳ Todas as estações pré-sintonizadas são apagadas e reprogramadas no modo AM.

9 Ajustar volume e efeito sonoro

Aplicar o efeito AUTO DJ

A função AUTO DJ adiciona automaticamente vários efeitos sonoros e de reprodução às suas músicas:

Efeitos	Descrição
Auto effect	Adiciona diferentes efeitos sonoros às músicas automaticamente.
Cross fade	Atenua um trecho da música e, simultaneamente, realça outro trecho da música.
Back spin	Retrocede a música até um ponto anterior.
Loop	Repete a reprodução de uma seção da música.
Beat box	Adiciona efeitos de beat box à música.
Voice sampling	Adiciona um som durante a reprodução.

- Para aplicar efeitos AUTO DJ, pressione **AUTO DJ** repetidamente para selecionar:
 - [METAL] (Metal)
 - [PARTY] (Festa)
- Para desativar os efeitos AUTO DJ, pressione **AUTO DJ** repetidamente para selecionar [AUTO DJ OFF] (Desligar AUTO DJ).
- Para ajustar a frequência de ocorrência e o nível de som dos efeitos adicionados, gire o botão **DJ EFFECT**.

Nota

- Esses efeitos são adicionados para aplicação automática e aleatória.
- A função só está disponível no modo USB A.

Aplica efeitos de DJ manualmente

Você mesmo também pode adicionar efeitos de DJ predefinidos.

- Pressione **DJ EFFECT** repetidamente para selecionar os seguintes efeitos:
 - [SCRATCH] (arranhão)
 - [YEAH] (yeah)
 - [WOW] (wow)
 - [REVERB] (reverb)
 - [BEAT BOX] (beat box)
- Para desativar os efeitos de DJ, pressione **DJ EFFECT** repetidamente para selecionar [OFF] (desativar).
- Para ajustar o nível de som dos efeitos adicionados, gire o botão **DJ EFFECT**.

Nota

- A função não está disponível nos modos USB B e Audio in B.

Ajustar o volume

- 1 Durante a reprodução, pressione **VOL +/-** para aumentar/diminuir o volume.

Selecionar um efeito sonoro predefinido

Com o DSC (Controle de som digital), você curte efeitos de som especiais.

Durante a reprodução, pressione **DSC** repetidamente para selecionar:

- [ROCK] (rock)
- [POP] (pop)
- [TECHNO] (techno)
- [JAZZ] (jazz)
- [SAMBA] (samba)

Aprimorar graves

O melhor ajuste de DBB (Reforço dinâmico de graves) é gerado automaticamente para cada seleção de DSC. Você pode selecionar manualmente o ajuste de DBB mais adequado ao ambiente.

- Durante a reprodução, pressione **DBB** repetidamente para selecionar:
 - DBB 1
 - DBB 2
 - DBB 3
 - [DBB OFF] (Desligar DBB)

Aplicar NX Bass

O efeito NX Bass adiciona características nítidas e vibrantes às suas músicas com pouco ruído de fundo.

- 1 Abra a tampa no botão NX Bass.
- 2 Pressione o botão NX Bass. O som mudará em 3 etapas:
 - Etapa 1: o volume do som aumenta um nível e permanece nesse nível por 5 segundos. O painel do visor apresenta [FIRING] (iniciando);
 - Etapa 2: o volume do som diminui gradualmente ao seu nível original em 10 segundos. O painel do visor apresenta [DISCHARGING] (finalizando);
 - Etapa 3: o volume do som fica no nível normal por 40 segundos. O painel do visor apresenta [RECHARGING] (recarregando).

Nota

- Para reativar o efeito NX Bass, pressione o botão novamente depois que as 3 etapas forem completadas.

Controles de ajuste do equalizador

O Equalizador personalizado permite que você aumente/diminua o ganho dos intervalos de frequência específicos e ajuste a saída de áudio segundo as suas preferências.

- Move as barras deslizantes para ajustar as definições do equalizador para cada um dos cinco intervalos de frequência.



Silenciar o som

Durante a reprodução, pressione **MUTE** para silenciar/ativar o som.

10 Outras funções

Mixagem de som

Você pode reproduzir a partir de uma fonte **Source A** (modo Disc/USB A/Bluetooth/Tuner/Audio in A) e de uma fonte **Source B** (modo USB B/Audio in B) simultaneamente.

- 1 Reproduzir a partir de uma fonte **Source A**.
 - Disc - selecione o modo Disc e insira um disco. Selecione uma faixa e inicie a reprodução.
 - Tuner - sintonize uma estação de rádio.
 - Audio in A - selecione uma fonte Audio in A e, em seguida, conecte e inicie a reprodução de um dispositivo externo.
 - USB A - selecione o modo USB A e conecte um dispositivo USB a uma entrada  A. Selecione uma faixa e inicie a reprodução.
 - Bluetooth - conecte e reproduza a partir de um dispositivo Bluetooth.
- 2 Reproduzir a partir de uma fonte **Source B** (modo Audio in B/USB B).
 - Audio in B - selecione uma fonte Audio in B e, em seguida, conecte e inicie a reprodução de um dispositivo externo.
 - USB B - selecione o modo USB B e conecte um dispositivo USB B a uma entrada  B. Selecione uma faixa e inicie a reprodução.
- 3 Utilize o **Seletor de balanço da caixa acústica (SOURCE)** para ajustar o balanço do canal esquerdo/direito durante a reprodução.

Gravação USB

Faixas de CDs de áudio, arquivos MP3, rádio e áudio de dispositivos externos são gravados no formato .MP3.



Ao gravar pela primeira vez em um dispositivo USB, uma pasta será criada automaticamente no dispositivo USB. Sempre que você gravar em um dispositivo USB, os arquivos gravados serão armazenados em uma subpasta dessa pasta. Os arquivos e subpastas são nomeados numericamente, na ordem em que são criados.



Nota

- Essa função só está disponível para a entrada  A.

Gravar em um dispositivo USB

- 1 Conecte um dispositivo USB à entrada  A.
- 2 Prepare a origem a ser gravada.
 - Disco - selecione a origem disco e insira um disco. Você pode selecionar uma faixa para iniciar a gravação.
 - Rádio - sintonize uma estação de rádio.
 - AUDIO IN/AUX (Entrada de áudio/auxiliar) - selecione a fonte Audio in/AUX e, em seguida, conecte e inicie a reprodução de um dispositivo externo.
 - Karaokê - cantar durante o karaokê.
 - **USB B** - conecte um dispositivo USB "fonte" à entrada  B. Gire o botão de seleção de fonte para selecionar a fonte **USB B** e selecione um arquivo de áudio a ser reproduzido.
- 3 Pressione **USB RECORD** para iniciar a gravação.
 - Para o modo Disc, pressione **USB RECORD** repetidamente para selecionar:
 - Ⓐ [REC ONE] (gravar um): a primeira faixa/faixa atual é gravada.

- B** [REC ALL] (gravar tudo): todas as faixas/faixas restantes são gravadas.
- ↳ A reprodução inicia automaticamente do início do disco/faixa selecionada e a gravação é iniciada.
- Para interromper a gravação, pressione 

Nota

- Se o dispositivo USB não tiver memória suficiente para armazenar os arquivos de áudio, será exibida uma mensagem indicando que a memória está cheia.
- Esta função não está disponível em modo Mix sound.
- Esta função não está disponível quando os efeitos **AUTO DJ** ou **DJ EFFECT** são aplicados.

Karaoke

Você pode conectar um microfone e cantar com a origem da música.

- 1** Gire o botão de volume **MIC** até o nível mínimo.
- 2** Conecte um microfone a uma porta de microfone **MIC 1/2** na unidade.
- 3** Pressione **CD**, **TUNER**, **USB A**, **AUDIO A** ou **AUX** para selecionar a fonte e iniciar a reprodução.
- 4** Cante pelo microfone.
 - Para ajustar o volume da origem, pressione **VOL +/-**.
 - Para ajustar o volume do microfone, gire o botão de volume **MIC**.

11 Informações do produto

Nota

- As informações do produto estão sujeitas a alterações sem aviso prévio.

Especificações

Amplificador

Potência total de saída:	1000W @10% THD(-1db)
Resposta em frequência	60 Hz - 16kHz
Relação de sinal/ruído	> 65 dBA
Aux In/Mp3 Link	1500 mV/2000 mV

Disco

Tipo de laser	Semicondutor
Diâmetro do disco	12 cm/8 cm
Discos suportados	CD-DA, CD-R, CD-RW, CD de MP3

DAC de áudio	24 bits / 44,1 kHz
Distorção harmônica total	<1%
Resposta em frequência	60 Hz -16 kHz
Relação sinal/ruído	> 65 dBA

Alto-falantes

Impedância do alto-falante	2 x 3ohm
----------------------------	----------

Sintonizador

Faixa de sintonia	FM: 87,5 - 108 MHz; AM: 531 - 1602 kHz (9 KHz); 530 - 1700 KHz (10 KHz)
-------------------	---

Grade de sintonia	100 KHz (FM); 9 KHz/10 KHz (AM)
-------------------	---------------------------------

Número de pré-sintonias	30 FM, 10 AM
-------------------------	--------------

FM	fio - 75 ohm
----	--------------

AM	antena de quadro
----	------------------

Informações gerais

Alimentação AC	110V - 127/220 V-240 V, 50/60 Hz
----------------	--

Consumo de energia em operação	170 W
--------------------------------	-------

Consumo de energia no modo de espera	35 W
--------------------------------------	------

USB Direct	Versão 2.0/1.1
------------	----------------

Porta USB	DC 5V, 500mA
-----------	--------------

Dimensões Unidade principal (L x A x P)	390 x 1137 x 477 mm
---	------------------------

Peso (sem as caixas acústicas)	26,2 kg
--------------------------------	---------

Este produto utiliza o modulo Bluetooth MB0402C2.

Informações sobre reprodução USB

Dispositivos USB compatíveis:

- Memória flash USB (USB 2.0)
- Players flash USB (USB 2.0)
- cartões de memória (requerem um leitor de cartão adicional para funcionar com este aparelho)

Formatos suportados:

- USB ou formato de arquivo de memória FAT12, FAT16, FAT32 (tamanho do setor: 512 bytes)

- Taxa de bits de MP3 (taxa de dados): 32-320Kbps e taxa de bits variável
- Aninhamento de diretórios em até oito níveis
- Número de álbuns/pastas: máximo 99
- Número de faixas/títulos: no máximo 999
- Etiqueta ID3 v1.2 ou posterior
- Nome do arquivo em Unicode UTF8 (tamanho máximo: 128 bytes)

Formatos não suportados:

- Álbuns vazios: é um álbum que não contém arquivos MP3, e não será exibido no display.
- Os formatos de arquivo não suportados são ignorados. Por exemplo, documentos do Word (.doc) ou arquivos MP3 com extensão .df são ignorados e não são reproduzidos.
- Arquivos de áudio AAC, WAV, PCM
- Arquivos WMA

Formatos de disco MP3 suportados

- ISO9660, Joliet
- Número máximo de títulos: 999 (dependendo do tamanho do nome do arquivo)
- Número máximo de álbuns: 99
- Frequências de amostragem suportadas: 32 kHz, 44,1 kHz, 48 kHz
- Taxas de bits suportadas: 32 a 320 (kbps), taxas de bits variáveis
- Etiqueta ID3 v1.2 ou posterior
- Aninhamento de diretórios em até oito níveis

Manutenção

Limpeza do gabinete

- Use um pano macio levemente umedecido com uma solução suave de detergente. Não use soluções que contenham álcool, destilados, amônia ou abrasivos.

Limpeza de discos

- Quando um disco ficar sujo, limpe-o com uma flanela. Passe a flanela a partir do centro do disco para fora.

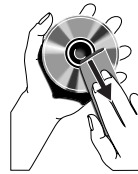

- Não use solventes como benzina, diluentes, produtos de limpeza disponíveis no mercado nem sprays antiestáticos destinados a discos analógicos.

Limpeza da lente do disco

- Após um período de uso prolongado, sujeira ou poeira pode ficar acumulada na lente do disco. Para garantir a boa qualidade da reprodução, limpe a lente do disco com o Limpador de Lentes para CD Philips ou outro limpador disponível no mercado. Siga as instruções fornecidas com o limpador.

12 Solução de problemas



Cuidado

- Nunca remova a tampa do aparelho.

Para manter a garantia válida, nunca tente consertar o aparelho por conta própria. Se tiver problemas ao usar o aparelho, verifique os seguintes pontos antes de solicitar atendimento: Se o problema persistir, acesse o site da Philips em (www.philips.com/support). Ao entrar em contato com a Philips, esteja próximo ao aparelho e tenha em mãos os números do modelo e de série.

Sem energia

- Verifique se o plugue do fio elétrico AC do aparelho está devidamente conectado.
- Verifique se há energia na tomada AC.
- Para economizar energia, o aparelho entra automaticamente no modo de espera 15 minutos após o fim de uma reprodução e se nenhuma operação for executada.

Sem som ou som deficiente

- Ajuste o volume.
- Verifique se as caixas acústicas estão conectadas corretamente.
- Verifique se os fios da caixa acústica estão presos.

As saídas de som esquerda e direita estão invertidas

- Verifique as conexões das caixas acústicas e o local onde estão instaladas.

O aparelho não responde

- Desconecte o aparelho da tomada AC, reconecte-o e ligue-o novamente.

O controle remoto não funciona

- Antes de pressionar qualquer botão de função, selecione primeiro a origem correta com o controle remoto em vez de pela unidade principal.

- Reduza a distância entre o controle remoto e o aparelho.
- Insira as pilhas com as polaridades (sinais +/–) alinhadas, conforme indicado.
- Substitua as pilhas.
- Aponte o controle remoto diretamente para o sensor existente na parte frontal da unidade principal.

Nenhum disco detectado

- Insira um disco.
- Verifique se o disco foi inserido ao contrário.
- Aguarde até que a umidade e a condensação na lente evaporem.
- Troque ou limpe o disco.
- Use um CD finalizado ou um disco com formato correto.

Não é possível exibir alguns arquivos na memória flash USB

- O número de pastas ou arquivos na memória flash USB ultrapassou certo limite. Isso não é uma falha.
- Os formatos desses arquivos não são suportados.

Dispositivo USB não suportado

- O dispositivo USB é incompatível com o aparelho. Tente usar outro.

Não é possível aplicar efeitos sonoros ao reproduzir a partir de um dispositivo USB B.

- O modo USB B não é compatível com **DBB, DSC, DJ EFFECT** ou efeitos **AUTO DJ**.

Não é possível excluir arquivos de um dispositivo USB B.

- O modo USB B modo não suporta a função USB Delete.

Má recepção do rádio

- Aumente a distância entre o aparelho e a TV ou o videocassete.
- Se o sinal estiver muito fraco, ajuste a antena ou conecte uma antena externa para melhorar a recepção.

Evite o uso prolongado do aparelho com volume superior a 85 decibéis, pois isto poderá prejudicar a sua audição.

Recomendamos ajustar o volume a partir de um nível baixo até poder ouvi-lo confortavelmente e sem distorções.

A tabela abaixo lista alguns exemplos de situações e respectivos níveis de pressão sonora em decibéis.

Nível de Decibéis	Exemplos
30	Biblioteca silenciosa, sussurros leves
40	Sala de estar, refrigerador, quarto longe do trânsito
50	Trânsito leve, conversação normal, escritório silencioso
60	Ar condicionado a uma distância de 6 m, máquina de costura
70	Aspirador de pó, secador de cabelo, restaurante ruidoso
80	Tráfego médio de cidade, coletor de lixo, alarme de despertador a uma distância de 60 cm
OS RUIDOS ABAIXO PODEM SER PERIGOSOS EM CASO DE EXPOSIÇÃO CONSTANTE	
90	Metrô, motocicleta, tráfego de caminhão, cortador de grama
100	Caminhão de lixo, serra elétrica, furadeira pneumática
120	Show de banda de rock em frente às caixas acústicas, trovão
140	Tiro de arma de fogo, avião a jato
180	Lançamento de foguete

Informação cedida pela Deafness Research Foundation, por cortesia

CERTIFICADO DE GARANTIA NO BRASIL

Este produto é garantido pela WOOX Innovations Indústria Eletrônica Ltda. por um período de 12 meses contados a partir da sua data de compra. Para que a garantia tenha validade, é imprescindível a apresentação da nota fiscal de compra do produto.

1. A WOOX Innovations Indústria Eletrônica Ltda. assegura ao proprietário deste produto a garantia de 365 dias (90 dias de garantia legal e 275 dias de garantia adicional) contados a partir da data de compra do produto conforme expresso na nota fiscal de compra, que passa a fazer parte deste certificado.
2. Esta garantia perderá a validade se:
 - a. O defeito apresentado for ocasionado por uso indevido ou em desacordo com o seu manual de instruções.
 - b. O produto for alterado, violado ou reparado por pessoa não autorizada pela WOOX Innovations.
 - c. O produto for ligado a fonte de energia (rede elétrica, pilhas, bateria ect.) de características diferentes das recomendadas no manual de instruções e/ou no produto.
 - d. O número de série que identifica o produto estiver de alguma forma adulterado ou rasurado.
3. Estão excluídos desta garantia defeitos decorrentes do descumprimento do manual de instruções do produto, de casos fortuitos ou de força maior, bem como aqueles causados por agentes da natureza e acidentes.
4. Excluem-se igualmente desta garantia defeitos recorrentes do uso regular dos produtos em serviços não domésticos/residenciais ou em desacordo com as recomendações de uso descritas no manual do produto.
5. Nos municípios onde não exista posto de assistência técnica autorizada WOOX Innovations, as despesas de transporte do produto e/ou do técnico autorizado correrão por conta do consumidor requerente do serviço.
6. A garantia não é válida se o produto necessitar de modificações ou adaptações para habilitá-lo a funcionar em qualquer outro país que não aquele para o qual foi designado, fabricado, aprovado e/ou autorizado ou tenha sofrido qualquer dano decorrente deste tipo de modificação.

WOOX Innovations Indústria Eletrônica Ltda.

No Brasil, para informações adicionais sobre o produto, entre em contato com o CIC – Centro de Informações ao Consumidor através dos telefones (11) 2926 -0870 (Grande São Paulo) e 0800-014 -8080 (Demais localidades).

Horário de atendimento: de segunda a sexta-feira, das 8h às 20h e sábados das 8h às 13h.

Visite também nossa página de suporte ao consumidor no website www.philips.com.br/suporte, onde está disponível a lista completa e atualizada das assistências técnicas autorizadas WOOX Innovations.

LISTA DE SERVIÇO AUTORIZADO - BRASIL

ACRE		ESPIRITO SANTO		IPATINGA	
CRUZEIRO DO SUL	68-33227216	CACHOEIRA DE ITAPEMIRIM	28-35223524	ITABIRA	31-38222332
RIO BRANCO	68-32217642	COLATINA	27-37222288	ITAJUBA	31-38316218
		GOIARAPARI	27-33614355	ITAJUNA	35-36211315
ALAGOAS		LINHARES	27-33715052	JOAO MONLEVADE	37-32412468
ARAPIRACA	82-35222367	SAO MATEUS	27-37635697	JUIZ DE FORA	31-38512909
MACEIO	82-32417237	VILA VELHA	27-32891233	LAVRAS	32-32151514
PALMEIRA DOS INDIOS	82-34213452	VITORIA	27-32233899	MANHUAQU	35-38210550
UNIAO DOS PALMARES	82-32811305			MONTE CARMELO	33-33314735
		GOIÁS		MONTES CLAROS	34-38422082
AMAPA		ANAPOLIS	62-33243562	MURIAE	38-32218925
MACAPA	96-32175934	CALDAS NOVAS	64-34532878	PASSOS	32-37224334
		CATALAO	64-34412796	PATOS DE MINAS	35-35214342
AMAZONAS		FORMOSA	61-36318186	POCOS DE CALDAS	34-38222588
MANAUS	92-36633366	GOIANESIA	62-33534967	PONTE NOVA	35-37224618
MANAUS	92-32324252	GOIANIA	62-32510933	POUSO ALEGRE	35-34212120
		GOIANIA	62-32292908	SAO JOAO DEL REI	32-33718306
		JATAI	64-36363638	SAO SEBASTIAO DO PARAISO	35-35313094
BAHIA		LUZIANIA	61-36228519	SETE LAGOAS	31-37718570
BARREIRAS	77-36113854	TRINDADE	62-35051505	TEOFILO OTONI	33-35225831
CAMACARI	71-36219447	URUACU	62-33571285	UBA	32-35323626
CRUZ DAS ALMAS	75-36212839			UBERABA	34-33332520
EUNAPOLIS	73-32815181	MARANHÃO		VARGINHA	34-32123636
FEIRA DE SANTANA	75-32232882	ACALANDIA	99-35381889	VICOSA	35-32216827
GUANAMBI	77-34512791	BACABAL	99-36212794		31-38918000
ILHEUS	73-32315995	CAXIAS	99-35212377	PARÁ	
IRECE	74-36410202	CODO	99-36612942	ALTAMIRA	91-35154349
ITABUNA	73-36137777	IMPERATRIZ	99-35232906	ANANINDEUA	91-32354831
JEQUIE	73-35254141	PEDREIRAS	99-36423142	BELEM	91-32421090
JUAZEIRO	74-36116456	SANTA INES	98-36537553	BELEM	91-32542424
LAURO DE FREITAS	71-33784021	SAO JOSE DE RIBAMAR	98-32241581	CAPANEMA	91-34621100
PAULO AFONSO	75-32811349	SAO LUIS	98-33122976	MARABA	94-33215574
RIBEIRA DO POMBAL	75-32761853			PARAGOMINAS	91-30110778
SALVADOR	71-32473659	MATO GROSSO		SANTAREM	93-35235322
SALVADOR	71-32072070	BARRA DO GARCAS	66-34011394	TUCURUI	94-37871140
SALVADOR	71-33356233	CUIABA	65-33176464		
SENHOR DO BONFIM	74-35413143	LUCAS DO RIO VERDE	65-35491333	PARAIBA	
SERRINHA	75-32611794	RONDONOPOLIS	66-34233888	CAMPINA GRANDE	83-33212128
SANTO ANTONIO DE JESUS	75-36314470	VARZEA GRANDE	65-36826502	GUARABIRA	83-32711159
TEIXEIRA DE FREITAS	73-30111600			JOAO PESSOA	83-32469689
VITORIA DA CONQUISTA	77-34221917	MATO GROSSO DO SUL			
		CAMPO GRANDE	67-33831540	PARANÁ	
		DOURADOS	67-34217117	ARAPONGAS	43-32521606
CEARÁ				CASCAVEL	45-32254005
CRATEUS	88-36910019	MINAS GERAIS		CIANORTE	44-36292842
FORTALEZA	85-40088555	ARAGUARI	34-32416026	CURITIBA	41-32648791
IGUATU	88-35810512	ARAXA	34-36611132	FOZ DO IGUAQU	45-35234115
ITAPIPOCA	88-36312030	ARCOS	37-33513455	IRATI	42-34221337
JUAZEIRO DO NORTE	88-35871973	BELO HORIZONTE	31-32254066	LONDRINA	43-33210077
SOBRAL	88-36110605	BETIM	31-35322088	MARINGA	44-33264620
TIANGUA	88-36713336	BOM DESPACHO	37-35222511	PARANAGUA	41-34235914
UBAJARA	88-36341233	CONTAGEM	31-33912994	PARANAVAI	44-34234711
		CORONEL FABRICIANO	31-38411804	PATO BRANCO	46-32242786
DISTRITO FEDERAL		DIVINOPOLIS	37-32212353	PONTA GROSSA	42-30275081
BRASILIA	61-33549615	ELOI MENDES	35-32641245	RIO NEGRO	47-36450251
BRASILIA	61-34451991	GOVERNADOR VALADARES	33-32716040	SANTO ANTONIO DA PLATINA	43-35341809
		GUAXUPE	35-35514124	UMUARAMA	44-30561485

A lista completa e atualizada dos nossos postos autorizados está disponível no site www.philips.com.br/suporte

LISTA DE SERVIÇO AUTORIZADO - BRASIL

PERNAMBUCO

CAMARAGIBE 81-34581246
 CARUARU 81-37220235
 GARANHUNS 87-37610085
 PAULISTA 81-34331142
 RECIFE 81-34686042
 RECIFE 81-32286123
 SAO LOURENÇO DA MATA 81-35253369
 SERRA TALHADA 87-38311401

PIAUI

PARNABA 86-33222877
 TERESINA 86-32230825
 TERESINA 86-32214618

RIO DE JANEIRO

BARRA DO PIRAI 24-24437745
 BELFORD ROXO 21-27795797
 BOM JESUS DO ITABAPOANA 22-38312216
 CABO FRIO 22-26451819
 CAMPOS DOS GOYTACAZES 22-27221499
 DUQUE DE CAXIAS 21-27711508
 ITAGUAI 21-26886491
 ITAPERUNA 22-38236825
 MAGE 21-26333342
 NITEROI 21-26220157
 NOVA FRIBURGO 22-25227692
 PETROPOLIS 24-22454997
 RESENDE 24-33550101
 RIO DE JANEIRO 21-24264702
 RIO DE JANEIRO 21-25892030
 RIO DE JANEIRO 21-25096851
 RIO DE JANEIRO 21-24315759
 RIO DE JANEIRO 21-33810711
 SAO GONCALO 21-27013214
 TERESOPOLIS 21-27439467

RIO GRANDE DO NORTE

MOSSORO 84-33164448
 NATAL 84-32132345
 PAU DOS FERROS 84-33512334

RIO GRANDE DO SUL

BAGE 53-32411295
 BENTO GONCALVES 54-34526825
 CANELA 54-32821551
 CAXIAS DO SUL 54-30211808
 ERECHIM 54-33211933
 FARROUPILHA 54-32683603
 FREDERICO WESTPHALEN 55-37441850
 GRAVATAI 51-30422830
 IJUÍ 55-33327766
 LAJEADO 51-37145155
 MARAU 54-33424571
 MONTENEGRO 51-36324187
 NOVO HAMBURGO 51-35823191
 OSORIO 51-36632524
 PASSO FUNDO 54-33111104
 PELOTAS 53-32223633
 PORTO ALEGRE 51-32226941
 PORTO ALEGRE 51-33256653

RIO GRANDE 53-32323211
 SANTA CRUZ DO SUL 51-37153048
 SANTA MARIA 55-30282235
 SANTA ROSA 55-35128982
 TRES DE MAIO 55-35358727
 VACARIA 54-32311396
 VENANCIO AIRES 51-37411443

RONDÔNIA

CAOAL 69-34431415
 PORTO VELHO 69-32273377

RORAIMA

BOA VISTA 95-32249605

SANTA CATARINA

ARARANGUA 48-35220304
 BALNEARIO CAMBORIÚ 47-33630706
 BLUMENAU 47-33233907
 BRUSQUE 47-33557518
 CANOINHAS 47-36223615
 CHAPECO 49-33221144
 CONCORDIA 49-34423704
 CRICIUMA 48-21015555
 CURITIBANOS 49-32410851
 FLORIANOPOLIS 48-32049700
 ITAJAI 47-33444777
 JARAGUA DO SUL 47-33722050
 JOACABA 49-35220418
 JOINVILLE 47-34331146
 LAGES 49-32244414
 LAGUNA 48-36443153
 RIO DO SUL 47-35211920
 RIO NEGRINHO 47-36440979
 SAO MIGUEL DO OESTE 49-36220026
 TUBARAO 48-36261651

SÃO PAULO

AGUAS DE LINDOIA 19-38241524
 AMERICANA 19-34062914
 AMPARO 19-38072674
 ARACATUBA 18-36218775
 ARARAQUARA 16-33368710
 ASSIS 18-33242649
 ATIBAIA 11-444118145
 AVARE 14-37322142
 BARRETOS 17-33222742
 BAURU 14-31049551
 BIRIGUI 18-36416376
 BOTUCATU 14-38134090
 CAMPINAS 19-37372500
 CATANDUVA 17-35232524
 CRUZEIRO 12-31433859
 DIADEMA 11-40430669
 FERNANDOPOLIS 17-34423752
 FRANCA 16-37223898
 GUARATINGUETA 12-31335030
 GUARULHOS 11-24431153
 IBITINGA 16-33417665

INDAIATUBA 19-38753831
 ITAPETININGA 15-32710936
 ITAQUAQUECETUBA 11-46404162
 ITU 11-40230188
 ITUVERAVA 16-37293365
 JALES 17-36324479
 JAU 14-36222117
 JUNDIAI 11-39644284
 LEME 19-35713528
 LIMEIRA 19-34413286
 LINS 14-35227283
 MARILIA 14-34547437
 MATAO 16-33821046
 MAUA 11-45145233
 MOGI DAS CRUZES 11-47941814
 MOGI GUAÇU 19-38181171
 OSASCO 11-36837343
 OURINHOS 14-33225457
 PRACICABA 19-34340454
 PORTO FERREIRA 19-35851891
 PRESIDENTE PRUDENTE 18-39161028
 REGISTRO 13-38212324
 RIBEIRAO PRETO 16-36368156
 SALTO 11-40296563
 SANTO ANDRE 11-49905288
 SANTOS 13-32272947
 SAO BERNARDO CAMPO 11-41257000
 SAO CAETANO DO SUL 11-42275339
 SAO CARLOS 16-33614913
 SAO JOAO DA BOA VISTA 19-36232990
 SAO JOSE DO RIO PARDO 19-36085760
 SAO JOSE DO RIO PRETO 17-32325680
 SAO JOSE DOS CAMPOS 12-39239508
 SAO PAULO 11-29791184
 SAO PAULO 11-56676090
 SAO PAULO 11-22722245
 SAO PAULO 11-39757996
 SAO PAULO 11-38457575
 SAO PAULO 11-22966122
 SAO PAULO 11-25770899
 SAO PAULO 11-32222311
 SAO ROQUE 11-47125635
 SOROCABA 15-32241170
 TABOAO DA SERRA 11-47871480
 TAQUARITINGA 16-32524039
 TAUBATE 12-36219080
 TUPA 14-34962596
 VALINHOS 19-38716629
 VOTUPORANGA 17-34214940

SERGIPE

ARACAJU 79-32176080
 ITABAIANA 79-34313023
 LAGARTO 79-36312656

TOCANTINS

ARAGUAINA 63-34111818
 GURUPI 63-33511038
 PALMAS 63-32175628

A lista completa e atualizada dos nossos postos autorizados está disponível no site www.philips.com.br/suporte



 **Seja Responsável
Respeite os direitos autorais**



”Este equipamento opera em caráter secundário, isto é, não tem direito à proteção contra interferência prejudicial, mesmo de estações do mesmo tipo, e não pode causar interferência a sistemas operando em caráter primário.”

Specifications are subject to change without notice
2014 © WOOX Innovations Limited. All rights reserved.

This product was brought to the market by WOOX Innovations Limited or one of its affiliates, further referred to in this document as WOOX Innovations, and is the manufacturer of the product. WOOX Innovations is the warrantor in relation to the product with which this booklet was packaged. Philips and the Philips Shield Emblem are registered trademarks of Koninklijke Philips N.V.

