

Užregistruokite savo įrenginį ir gaukite
atsakymus į visus klausimus
www.philips.com/welcome

HTS 2500

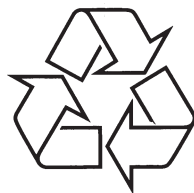

Daugiau apie firmos "Philips" gaminius galite sužinoti
pasauliniame Interneto tinkle. Svetainės adresas:
<http://www.philips.com>

Naudojimosi instrukcijų knygelė

1 Įspėjimas	3	6 Nustatymų pakeitimas	13
Autorinės teisės.....	3	Patekimas į nustatymų meniu	13
Atitikimas	3	Pakeiskite pagrindinius nustatymus	13
Prekiniai ženklai.....	3	Pakeiskite audio nustatymus	13
2 Svarbi informacija	4	Pakeiskite video nustatymus	14
Svarbios pastabos apie saugumą	4	Pakeiskite pirminius nustatymus	14
Produkto priežiūra	4	7 Programinės įrangos atnaujinimas	15
Seno produkto ir baterijų išmetimas	5	Patikrinti programinės įrangos versiją.....	15
3 Jūsų namų kinas	6	Atnaujinti programinę įrangą naudojantis	
Pagrindinis įrenginys.....	6	CD-R disku arba USB įrenginiu	15
Nuotolinio valdymo pultas.....	6	8 Techniniai duomenys	16
4 Jūsų namų kino prijungimas	8	9 Problemų sprendimas	18
Sujungimo lizdai.....	8		
Prijungimas prie Televizoriaus	8		
Garso iš Televizoriaus arba kitų prietaisų			
prijungimas	9		
5 Naudokitės savo namų kinu	10		
Prieš pradėdami	10		
Garso pasirinkimas.....	10		
Disko grojimas	10		
Grojimas iš USB įrenginio	11		
Daugiau disko arba USB įrenginio grojimo			
funkcijų	12		
Radio grojimas	12		
Garso iš Televizoriaus ar kitų			
įrenginių grojimas	12		

DivX subtitrai rodomi neteisingai

- Įsitikinkite, kad subtitrų failo pavadinimas atitinka filmo pavadinimą.
- Pasirinkite teisingą simbolių rinkinį:
 - 1) Spauskite **SETUP**:
 - 2) Pasirinkite **[Preference Setup]**.
 - 3) Pasirinkite **[DivX Subtitle]**.
 - 4) Pasirinkite jums tinkamą simbolių rinkinį.
 - 5) Spauskite **OK**.

Nenuskaitomi USB įrenginyje esantys duomenys

- Įsitikinkite, kad USB įrenginio formatas yra suderinamas su šiuo įrenginiu (skaitykite skyrių 'Techniniai duomenys').
- Įsitikinkite, kad USB įrenginys yra suformatuotas su tokia failų sistema, kuri yra suderinama su šiuo įrenginiu.

TV ekrane pasirodo pranešimas 'No entry' arba 'x' ženklas

- Funkcija negalima.

9. PROBLEMŲ SPRENDIMAS

! Įspėjimas

- Elektros šoko tikimybė. Niekada nenuiminkite įrenginį dengiančių dalių.

Norėdami, kad garantija nebūtų pažeista, jokiais aplinkybėmis nebandykite patys pataisyti įrenginio.

Jeigu naudodamiesi šiuo įrenginiu, susidursite su problemomis, prieš skambindami į aptarnavimo centrą peržiūrėkite šiame skyriuje aprašytus punktus. Jeigu problemos išspręsti nepavyko, užregistruokite savo įrenginį ir gaukite visą reikiamą pagalbą internete, adresu www.philips.com/welcome.

Kai susisieksite su Philips, jūs turėsite pasakyti savo DVD grotuvo serijos ir modelio numerį. Šią informaciją rasite grotuvo galinėje arba apatinėje dalyje. Užsirašykite numerius čia:

Modelio Numeris: _____

Serijos Numeris: _____

Pagrindinis įrenginys

Neveikia šio įrenginio mygtukai

- Kelioms minutėms atjunkite įrenginį iš elektros tinklo, o po to vėl prijunkite.

Vaizdas

Nėra vaizdo

- Įsitikinkite, kad Televizoriuje nustatytas teisingas video įvesties kanalas.
- Jeigu taip nutinka tada, kai pakeitėte TV sistemos nustatymą, jūs turite įjungti įrenginį į 'default' (gamyklinį) režimą:
 - 1) Spauskite ▲.
 - 2) Spauskite ◀.
 - 3) Spauskite **SUBTITLE**.

Garsas

Nėra garso

- Įsitikinkite, kad audio laidai tikrai yra prijungti ir pasirinkite teisingą įvesties šaltinį (pavyzdžiui **AUDIO SOURCE**), kad pasirinktumėte pageidaujama įrenginį.

Nesigirdi TV programų garsas

- Junkite audio laidą iš šio įrenginio audio įvesties lizdo į Televizoriaus audio išvesties lizdą. Tada pakartotinai spauskite **AUDIO SOURCE**, kad pasirinktumėte reikiamą įvesties šaltinį.

Iškraipytas garsas arba girdimas aidas

- Įsitikinkite, kad TV garsas yra išjungtas arba nustatytas į minimalų lygį, jei grojate garsą per namų kino sistemą.

Audio ir video nėra susinchronizuoti.

- 1) Spauskite ir laikykite nuspaudę **AUDIO SYNC**.
- 2) Per penkias sekundes spauskite ◀ +/-.

Grojimas

Diskas negroja.

- Nuvalykite diską.
- Įsitikinkite, kad namų kinas suderinamas su šiuo disku (skaitykite skyrių 'Techniniai duomenys').
- Įsitikinkite, kad namų kinas suderinamas su DVD disko regiono kodu.
- Esant DVD±RW arba CD±R diskui, įsitikinkite, kad diskas užbaigtas įrašinėti ('finalizuotas').

Negrojami DivX video failai

- Įsitikinkite, kad DivX failas yra užkoduotas pagal 'Namų Kino Profilį' su DivX kodavimo sistema.
- Įsitikinkite, kad DivX failas yra pilnas.

1. ĮSPĖJIMAS

Autorinės teisės



**Būkite atsakingi
Gerbkite autorines teises.**

Šiame įrenginyje yra technologija, apsauganti įrenginį nuo kopijavimo, kuri yra saugoma JAV patentų ir kitų intelektinių Rovi Korporacijos teisių. Reversinė inžinerija ir išardymas yra draudžiami.

Atitikimas



Šis produktas atitinka pagrindinius Direktyvų 2006/95/EC (Žema įtampa), 2004/108/EC (EMC) reikalavimus.

☰ Pastaba

- Kad būtų tenkinama EMC direktyva (2004/108/EC), šio produkto pagrindinis kištukas negali būti atjungiamas nuo pagrindinio maitinimo laido.

Prekiniai ženklai



Pagaminta pagal licenciją iš Dolby Laboratorines. 'Dolby', 'Pro Logic' bei dvigubos-D simbolis yra Dolby Laboratorines priklausantys prekybos ženklai.



DivX, DivX Ultra Certified ir panašūs logotipai yra DivX Inc. prekiniai ženklai ir yra naudojami pagal licenciją.

DivX® Ultra Certified leidžia groti DivX® video su papildomomis funkcijomis ir išskirtiniu turiniu.

APIE DIVX VIDEO: DivX# yra skaitmeninis video formatas, sukurtas DivX, Inc. Tai yra oficialus DivX sertifikuotas įrenginys, kuris groja DivX video formatą. Apsilankykite www.divx.com, norėdami sužinoti daugiau ir pasinaudoti programine įranga, kuri padės pakeisti savo failų formatą į DivX video formatą.

APIE DIVX VIDEO-ON-DEMAND: Šis DivX Sertifikuotas įrenginys turi būti registruotas tam, kad būtų galima groti DivX Video-on-demand (VOD) turinį. Norėdami gauti registracijos kodą, suraskite DivX VOD skiltį savo įrenginio nustatymų meniu. Apsilankykite vod.divx.com turėdami šį kodą, norėdami pabaigti registraciją ir sužinoti daugiau apie DivX VOD.

**LAZERIO SPINDULIAVIMAS
NEŽIURĖKITE TIESIOGIAI SU
OPTINIAIS ĮRENGINIAIS
1M KLASĖS LAZERINIS
ĮRENGINYS**

2. SVARBI INFORMACIJA

Perskaitykite ir supraskite visą informaciją, esančią šiose instrukcijose, prieš pradėdami naudotis namų kinu. Jeigu gedimas įvyks dėl to, kad neteisingai naudojotės instrukcijomis, garantija nebegalios.

Svarbios pastabos apie saugumą

Rizika sukelti elektros šoką arba gaisrą!

- Niekuomet nepalikite įrenginio po atviru lietuviu ar vandeniui. Niekuomet nedėkite indų su skysčiu, kaip vazos, prie namų kino. Jeigu skysčiai yra išpilami ant namų kino, kuo skubiau atjunkite jį nuo maitinimo šaltinio. Susisiekite su Philips vartotojų paslaugų centru (Philips Consumer Care), norėdami, kad namų kinas būtų patikrintas prieš naudojimą.
- Niekuomet nelaiškinkite namų kino, nuotolinio valdymo pulto arba baterijų prie atviros ugnies arba kitų karštų keliančių šaltinių, įskaitant ir tiesioginę saulės šviesą.
- Niekuomet, jokiais objektais, neuždenkite namų kino ventiliacijos angų.
- Jei pagrindinis maitinimo laidas arba prailgintuvas yra naudojamas kaip pagrindinis atjungimo prietaisas, jis visuomet turi būti veikiantis.
- Atjunkite prietaisą iš rozetės prieš audras su žaibavimu.
- Kai jūs atjungiate maitinimo laidą, įsitinkite, kad visuomet būtų atjungiamas kištukas, o ne pats laidas.

Rizika sukelti trumpą jungimą arba gaisrą!

- Prieš prijungiant namų kiną prie maitinimo šaltinio, įsitinkite, kad maitinimo šaltinis yra tokios pačios įtampos kaip ir įtampa, nurodyta šio įrenginio apačioje arba galinėje dalyje. Niekuomet neprijunkite produkto prie rozetės, kurios įtampa yra kitokia.

Rizika susižeisti arba sugadinti namų kiną!

- Tvirtinant namų kiną prie sienos, naudokite tik pateiktus tvirtinimo rėmus. Pritvirtinkite kabinimo rėmus prie sienos, kuri gali atlaikyti namų kino ir rėmų svorį. Koninklijke Philips Electronics N.V. neatsako už neteisingą įrenginio montavimą prie sienos, to pasekoje

kylančias nelaimes, sužeidimus ar įrenginio pažeidimą.

- Garsiakalbiams su stovais naudokite tik pateiktus stovus. Garsiakalbius prie stovų pritvirtinkite tvirtai. Stovus su garsiakalbiais statykite ant lygaus paviršiaus, kuris gali atlaikyti garsiakalbio ir stovo svorį.
- Niekuomet nestatykite namų kino ant maitinimo laidų arba kitų elektros prietaisų.
- Jeigu namų kinas yra transportuojamas žemesnėje nei 5°C temperatūroje, išpakuokite jį ir prieš prijungdami prie maitinimo šaltinio įsitinkite, kad jūsų įrenginys pasiekė kambario temperatūrą.
- Matomas ir nematomas lazerio spinduliuavimas, kai įrenginys atidarytas. Venkite lazerio spinduliuotės.
- Nelieskite optinio lęšio, esančio diskų skyrelyje.

Perkaitinimo rizika!

- Niekada nedėkite namų kino sistemos uždaroje vietoje. Visada palikite bent 10cm laisvos vietos aplink namų kino sistemą, kad ji galėtų ventiliuotis. Įsitinkite, kad įrenginio ventiliacijos angų neuždengtų užuolaidos ar kiti daiktai.

Užteršimo rizika!

- Nesumaišykite baterijų (senų ir naujų, anglies ir cinko ir pan.).
- Išimkite baterijas, jeigu jos yra pasibaigę, arba jeigu nuotolinio valdymo pultas yra nenaudojamas ilgą laiką.
- Baterijose yra cheminių medžiagų, kuriomis turi būti tinkamai atsikratoma.

Produkto priežiūra

- Į diskų skyrelį nedėkite jokių daiktų, išskyrus diskus.
- Į diskų skyrelį nedėkite subraižytų arba suskilinėjusių diskų.
- Išimkite diskus iš diskų skyrelio, jeigu nesinaudojate įrenginiu ilgą laiko tarpą.
- Produkto valymui naudokite tik mikro pluošto medžiagą.

... TECHNINIAI DUOMENYS

Žemų dažnių garsiakalbis

- Varža: 12 omų
- Garsiakalbio valdiklis: 133 mm (5.25') woofer
- Dažnis: 40 Hz-150 Hz
- Išmatavimai (PxAxG): 160 x 267.5 x 265 (mm)
- Svoris: 2.65 kg
- Laido ilgis: 3 m

Garsiakalbiai

- Sistema: full range satellite
- Garsiakalbio varža: 3 omai
- Garsiakalbių valdikliai: 3' full range
- Dažnis: 150 Hz-20 kHz
- Išmatavimai (PxAxG): 100 x 100 x 75 (mm)
- Svoris: 0.30~0.66 kg/vnt.
- Laido ilgis:
 - Centrinis: 1 m
 - Priekinis: 2 m
 - Galinis: 10 m

Lazerio techniniai duomenys

- Lazerio tipas: Puslaidininkis lazeris GaAlAs (CD)
- Įprastas bangos ilgis: 645 – 665 nm (DVD), 770 – 800 nm (CD)
- Išvesties galia: 6 mW (DVD), 7 mW (VCD/CD)
- Spindulio nukrypimai: 60 laipsnių.

8. TECHNINIAI DUOMENYS

Pastaba

- Techniniai duomenys gali būti keičiami be išankstinio perspėjimo.

Regiono kodas

Rūšies lentelė, esanti namų kino gale arba apačioje, rodo, kuriam regionui yra pritaikytas šis įrenginys.

Šalis	DVD
Europa, Jungtinė Karalystė	
Azija, Taivanas, Korėja	
Lotynų Amerika	
Australija, Naujoji Zelandija	
Rusija, Indija	
Kinija	

Grojami media formatai

DVD-Video, DVD+R/+RW, DVD-R/-RW, CD-R/ CD-RW, Audio CD, Video CD/SVCD, Picture CD, MP3-CD, WMA-CD, DivX-CD, USB įrenginys.

Failų formatai

- Garso: .mp3, .wma.
- Vaizdo: .divx, .divx ultra, .mpeg, .mpg, .wmv
- Paveikslėlių: .jpeg, .jpg

Stiprintuvas

- Bendra išvesties galia: 300 W RMS (30% THD)
- Dažnis: 20 Hz-20 kHz / ±3dB
- Reagavimo į triukšmą santykis: > 65 dB (CCIR) / (A-weighted)
- Įvesties jautrumas:
 - AUX: 1 mV

Video

- Signalų sistema: PAL / NTSC
- Audio
- Dažnis:
 - MP3: 32 kHz, 44.1 kHz, 48 kHz
 - WMA: 44.1 kHz, 48 kHz
- Pastovus bitų dažnis:
 - MP3: 112 kbps – 320 kbps
 - WMA: 48 kbps – 192 kbps

Radijas

- Diapazonas: FM 87.5-108 MHz (50 kHz)
- Reagavimo į triukšmą santykis: FM 50 dB
- Dažnis: FM 180 Hz-10 kHz / ±6dB

USB

- Suderinamumas: Hi-Speed USB (2.0)
- Palaikoma klasė: UMS (USB Mass StorageClass)
- Failų sistema: NTFS, FAT16, FAT32
- Maksimali atmintis: < 160GB

Pagrindinis įrenginys

- Srovės tiekimas: 110-240 V; ~50-60 Hz;
- Energijos suvartojimas: 55 W
- Energijos suvartojimas budėjimo režime: < 1 W
- Išmatavimai (PxAxG): 360 x 58 x 303 (mm)
- Svoris: 2.3 kg

... SVARBI INFORMACIJA

Seno produkto ir baterijų išmetimas



Jūsų produktas pagamintas iš aukštos kokybės medžiagų ir komponentų, kurie gali būti perdirbami ir naudojami dar kartą.



Kai prie produkto randate šį nubraukto šiukšlių konteinerio ženklą, tai reiškia, kad produktas pagamintas pagal Europos Direktyvą 2002/96/EC. Pasidomėkite vietinėmis elektros ir elektronikos produktų atsikratymo/išmetimo taisyklėmis.

Laikykitės vietinių taisyklių ir nemeskite seno produkto kartu su kitomis namų apyvokos šiukšlėmis.

Teisingas atsikratymas senu produktu padės sumažinti neigiamas pasekmes gamtai ir žmonių sveikatai.



Jūsų įrenginyje yra baterijos, kurios aprašytos Europos Direktyvoje 2006/66/EC, ir kurios negali būti išmetamos kartu su įprastinėmis namų apyvokos atliekomis.

Prašome pasidomėti vietinėmis baterijų atsikratymo taisyklėmis. Teisingas atsikratymas baterijomis saugo gamtą ir žmonių sveikatą.

3. JŪSŪ NAMŪ KINAS

Sveikiname jus įsigijus šį Philips įrenginį Norėdami gauti kuo daugiau naudingos informacijos ir pasinaudoti Philips siūloma pagalba, užregistruokite savo įrenginį internete, adresu www.philips.com/welcome

Pagrindinis įrenginys

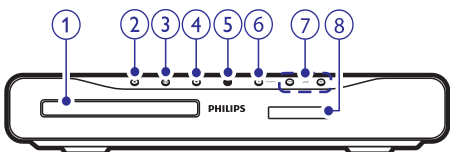

1. Diskų skyrelis

2. ▲ (Atidaryti/uždaryti diskų skyrelį)

- Diskų skyrelio atidarymo/uždarymo mygtukas.

3. ►|| (Groti/Pauzė)

- Pradėti, laikinai sustabdyti arba sugrįžti į grojimą.

4. ■ (Sustabdyti)

- Grojimo sustabdymas.
- Radijo režime, ištrina pasirinktą radijo stotį.

5. ⏻ (Budėjimo režimas-Įjungimas)

- Įjungia Namų Kino Sistemą arba perjungia į budėjimo režimą.

6. SOURCE

- Pasirinkite skirtingus namų kino audio/video šaltinius.

7. ▲ +/-

- Padidina arba sumažina garsumo lygį.

8. Ekranų panelė

Nuotolinio valdymo pultas

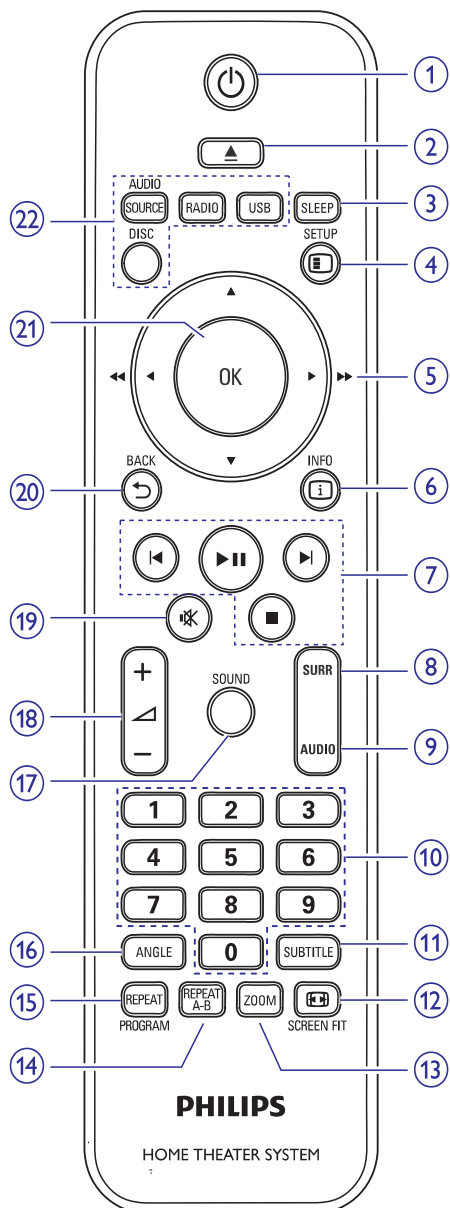

1. ⏻ (Budėjimo režimas-Įjungimas)

- Įjungia namų kino sistemą arba perjungia į budėjimo režimą.

7. PROGRAMINĖS ĮRANGOS ATNAUJINIMAS

Norėdami patikrinti, ar nėra naujų programinės įrangos atnaujinimų, palyginkite savo namų kino programinės įrangos versiją su naujausia programinės įrangos versija (jeigu tokia yra) Philips programinės įrangos versija (jeigu tokia yra) Philips tinklalapyje internete.

Patikrinti programinės įrangos versiją

1. Spauskite **SETUP**.
2. Pasirinkite **[Preference Setup] > [Version Info.]**, tuomet spauskite **OK** mygtuką.
 - ↳ Rodoma programinės įrangos versija.

Atnaujinti programinę įrangą naudojantis CD-R arba USB įrenginiu

1. Patikrinkite, ar nėra naujos programinės įrangos versijos www.philips.com/support.
2. Ieškokite savo modelio ir spauskite ant 'software&drivers'.
 - Atsisiųskite programinę įrangą ir įrašykite ją į CD-R diską arba USB įrenginį.
3. Įdėkite CD-R diską arba prijunkite USB įrenginį prie namų kino sistemos.
4. Sekite Televizoriuje rodomomis instrukcijomis, norėdami patvirtinti atnaujinimą.
 - ↳ Kai atnaujinimo procesas baigtas, namų kinas automatiškai išsijungs į budėjimo režimą.
 - Jei taip nutinka, kelioms sekundėms atjunkite maitinimo laidą, tuomet vėl jį prijunkite.

! Įspėjimas

- Neatjunkite maitinimo ir neišimkite CD-R disko ar USB įrenginio, kol vyksta programinės įrangos atnaujinimas, nes tai gali sugadinti jūsų namų kino sistemą.

... NUSTATYMŲ PAKEITIMAS

- **[Screen Fit]:** Parenkamas pilno ekrano formatas, kuris tilptų į TV ekraną.
 - **[Picture Settings]:** Pasirinkite nustatytus vaizdo spalvų nustatymus arba nustatykite pagal savo poreikius.
 - **[Progressive]:** Įjungia arba išjungia 'progresyvaus skenavimo' (progressive scan) režimą.
4. Spauskite **OK**, norėdami patvirtinti savo pasirinkimą.

Pastaba

- Automatiškai yra parenkami geriausi nustatymai jūsų televizoriui. Jeigu jums reikia pakeisti nustatymą, prieš tai įsitikinkite, kad jūsų Televizorius tenkina nustatymui keliamus reikalavimus.
- Kai kurie video nustatymai priklauso nuo video šaltinio, įsitikinkite, kad diskas ir Televizorius tenkina nustatymui keliamus reikalavimus.

- **[Version Info.]:** Parodo namų kino sistemos programinės įrangos versiją.
 - **[Default]:** Atstato namų kino sistemos gamyklinius nustatymus.
4. Spauskite **OK** mygtuką, kad patvirtintumėte savo pasirinkimą.

Pastaba

- Jeigu norite pasirinkti kalbą, kurios meniu nėra, tai rinkitės **[Others]**. Tada patikrinkite Kalbos Kodų lentelę, kurią rasite šių naudojimosi instrukcijų gale ir įveskite 4-ių skaitmenų kalbos kodą.
- Jei pasirinkote kalbą, kurios diske nėra, namų kino sistema naudos gamykliškai diske nustatytą kalbą.
- Į pirminius (gamyklinius) nustatymus negalėsite grąžinti disko 'užrakinimo', slaptažodžio (PIN kodo) bei 'tėvų kontrolės' nustatymų.

Pakeiskite pirminius nustatymus

1. Spauskite **SETUP**.
2. Pasirinkite **[Preference Setup]**, tuomet spauskite **OK** mygtuką.
3. Pasirinkite ir pakoreguokite šiuos nustatymus:
- **[Audio]:** Vaizdui parenka audio kalbą.
 - **[Subtitle]:** Vaizdui parenka subtitrų kalbą.
 - **[Disc Menu]:** Video diskui parenka meniu kalbą.
 - **[Parental]:** Apriboja naudojimąsi diskais, kurie yra įrašyti su tam tikrais apsaugos lygiais. Norint laisvai rodyti visus diskus, nepriklausomai nuo apsaugos lygio, pasirinkite '8' lygį.
 - **[PBC]:** Parodo arba praleidžia VCD ir SVCD diskų turinio meniu.
 - **[Password]:** Nustato arba pakeičia slaptažodį, reikalingą norint groti riboto naudojimo diską. Jei neturite PIN kodo arba jį pamiršote, įveskite '0000'.
 - **[DivX Subtitle]:** Pasirinkite simbolių rinkinį, kuris palaiko DivX subtitrus.

... JŪSŲ NAMŲ KINAS

2. **▲ (Atidaryti/uždaryti diskų skyrelį)**
- Diskų skyrelio atidarymo/uždarymo mygtukas.
3. **SLEEP**
- Po nustatyto laiko išjungia namų kino sistemą į budėjimo režimą.
4. **☰ SETUP**
- Įeiti arba išeiti iš nustatymų meniu.
5. **▲ ▼ ◀ ▶ (Naršymo mygtukai)**
- Meniu naršymas.
 - Video režime, spauskite į kairę arba dešinę, norėdami greitai prasukti atgal arba į priekį.
 - Radijo režime spauskite į kairę arba dešinę, norėdami surasti radijo stotį arba į viršų į apačią, norėdami pradėti automatinę paiešką.
6. **ℹ INFO**
- Rodoma grojimo informacija.
7. **Grojimo mygtukai**
- Grojimo valdymas.
8. **SURR (Erdvinis garsas)**
- Perjungia į erdvinį arba stereo garsą.
9. **AUDIO**
- Audio kalbos arba kanalo pasirinkimas.
10. **Skaitiniai mygtukai**
- Pasirinkti elementą, kurį norėsite groti.
11. **SUBTITLE**
- Pasirinkti subtitrų kalbą.
12. **☰ SCREEN FIT**
- Vaizdavimo formatas pritaikomas prie TV ekrano.
13. **Zoom**
- Išdidinti video sceną arba paveikslėlį.
14. **REPEAT A-B**
- Pažymi dvi vietas skyriuje arba takelyje pakartotiniam grojimui arba išjungia pakartojimo režimą.
15. **REPEAT / PROGRAM**
- Pasirinkti pakartojimo arba maišymo režimą.
 - Radijo režime, programuoti radijo stotis.
16. **ANGLE**
- Rodymo iš skirtingų kameros pusių pasirinkimas.
17. **SOUND**
- Garso režimo pasirinkimas.
18. **↔ +/-**
- Padidinti arba sumažinti garsumo lygį.
19. **✳ (Garso užtildymas)**
- Užtildyti arba sugrąžinti garsą.
20. **↶ (ATGAL)**
- Grįžti į prieš tai buvusį meniu.
21. **OK**
- Pasirinkimo patvirtinimas.
22. **Šaltinio pasirinkimo mygtukai**
- **AUDIO SOURCE:** Pasirinkti audio įvesties šaltinį.
 - **RADIO:** Perjungti į FM radiją.
 - **USB:** Perjungti į USB įrenginį.
 - **DISC:** Perjungti į disko šaltinį.

4. JŪSŲ NAMŲ KINO PRIJUNGIMAS

Ši skiltis padės jums prijungti savo namų kiną prie Televizoriaus ir kitų įrenginių. Ji papildoma pavyzdžius, pateiktus Greitos Pradžios Gide. Norėdami išsamesnį interaktyvaus gido, apsilankykite www.connectivityguide.philips.com.

Pastaba

- Norėdami identifikuoti produktą ir pažiūrėti tiekimo reitingus, remkitės atspausdinta lentelė, esančia jūsų įrenginio gale arba apačioje.
- Prieš atliekant ar keičiant bet kokius sujungimus, įsitinkinkite, kad visi įrenginiai yra išjungti iš rozetės.

Sujungimo lizdai

Šone esantys lizdai

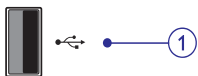

1. USB

- Audio, video arba vaizdo išvestis iš USB įrenginio.

Gale esantys lizdai

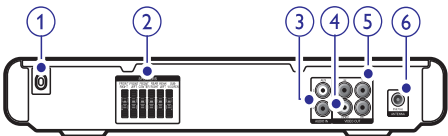

1. AC MAINS~

- Maitinimo prijungimui.

2. SPEAKERS

- Pateiktų garsiakalbių ir žemo dažnio garsiakalbio prijungimui.

3. AUDIO IN-AUX

- Televizoriaus arba kito analoginio įrenginio analoginės audio išvesties prijungimui.

4. VIDEO OUT – VIDEO

- Televizoriaus kompozitinės video įvesties prijungimui.

5. VIDEO OUT – Y Pb Pr

- Televizoriaus kompozitinės video įvesties prijungimui.

6. FM ANTENNA

- FM antenos prijungimui radijo dažnių transliacijoms.

Prijungimas prie Televizoriaus

Prijunkite savo namų kiną tiesiai prie televizoriaus, naudodamiesi vienu šių sujungimų (nuo aukščiausios iki įprastos vaizdo kokybės):

1) Komponentinis video

2) Kompozitinis video

1 pasirinkimas: Televizoriaus prijungimas per YPbPr (kompozitinę video) jungtį

Pastaba

- Komponentinio video laidas arba jungtis Televizoriuje gali būti žymimas kaip **Y Cb Cr** arba **YUV**.

(Laidas komplekte nepateiktas).

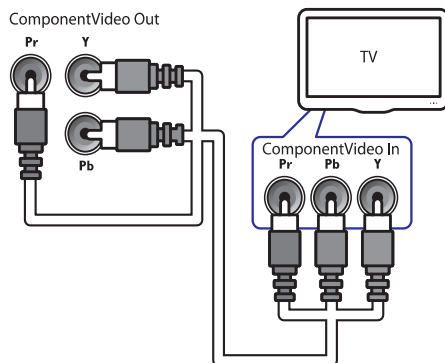

6. NUSTATYMŲ PAKEITIMAS

Ši skiltis padės jums pakeisti savo namų kino sistemos nustatymus.

! Įspėjimas

- Dauguma nustatymų jau yra sukonfigūruoti taip, kad geriausiai tiktų jūsų namų kinui. Jeigu neturite svarbios priežasties keisti nustatymą, geriausia bus, jei paliksite gamyklinį nustatymą.

Patekimas į nustatymų meniu

- Spauskite **SETUP**.
↳ Rodomas šis meniu.

Simbolis	Pasirinkimas
	[Bendrieji nustatymai]
	[Audio – garso nustatymai]
	[Video nustatymai]
	[Pirminiai nustatymai]

- Pasirinkite nustatymų meniu, tada spauskite **OK** mygtuką. Sekite tolimesnėmis instrukcijomis, norėdami sužinoti, kaip pakeisti savo namų kino nustatymus.
- Spauskite **BACK**, norėdami grįžti prie buvusio meniu, arba spauskite **SETUP**, norėdami išėiti.

Pastaba

- Jūs negalėsite keisti nustatymų, kurie yra patamsinti pilka spalva.

Pakeiskite bendruosius nustatymus

- Spauskite **SETUP**.
- Pasirinkite **[General Setup]**, tuomet spauskite **OK** mygtuką.
- Pasirinkite ir pakoreguokite šiuos nustatymus:
 - [OSD Language]**: Pasirenka ekrano meniu kalbą.

- [Screen Saver]**: Aktyvuoja arba išjungia ekrano užsklandos (screen saver) režimą. Jei režimas aktyvuotas, ekrano užsklanda išjungia po 10 minučių nenaudojimo (pavyzdžiui, pauzės arba 'stop' režimuose).
- [DivX(R) VOD Code]**: Rodomas jūsų namų kino sistemos DivX® registracijos kodas.

- Spauskite **OK** mygtuką, kad patvirtintumėte savo pasirinkimą.

Pastaba

- Prieš perkant DivX video failus ir grojant šią namų kino sistema, užregistruokite savo namų kiną adresu www.divx.com, naudodamiesi DivX VOD kodu.

Pakeiskite audio nustatymus

- Spauskite **SETUP**.
- Pasirinkite **[Audio setup]** (garso nustatymų) meniu, tuomet spauskite **OK** mygtuką.
- Pasirinkite nustatymą, kurį norite pakeisti:
 - [Speakers Volume]**: Garsiakalbių garsumas. Kai visi garsiakalbiai yra vienodu atstumu nuo klausymosi pozicijos, keiskite garsiakalbių garšą tol, kol jis bus tinkamas ir priimtinas jūsų klausai.
 - [Speakers Delay]**: Garsiakalbių atidėjimas. Kai centrinis garsiakalbis arba priekiniai garsiakalbiai yra arčiau klausymosi pozicijos nei priekiniai garsiakalbiai, jus galite nustatyti garsiakalbių atidėjimo laidą, taip, kad visas garsas jus pasiektų vienu metu.
- Spauskite **OK**, norėdami patvirtinti savo pasirinkimą.

Pakeiskite video nustatymus

- Spauskite **SETUP**.
- Pasirinkite **[Video setup]** (vaizdo nustatymų) meniu, tuomet spauskite **OK** mygtuką.
- Pasirinkite nustatymą, kurį norite pakeisti:
 - [TV System]**: Parenkama televizoriaus sistema, kuri tinka jūsų televizoriui.
 - [TV Display]**: Parenkamas ekrano formatas, kuris atitiktų TV ekraną.

... NAUDOKITĖS SAVO NAMŲ KINU

Pastabos

- Jeigu USB įrenginys netelpa į lizdą, naudokite USB prailgintuvą.
- Ši namų kino sistema nėra suderinama su skaitmeninėmis kameromis, kurių nuotraukų peržiūrai reikalinga kompiuterinė programa.
- USB talpinimo formatas turėtų būti FAT arba DOS bei suderinamas su 'Mass Storage Class'.

Daugiau disko arba USB įrenginio grojimo funkcijų

Diskų arba USB įrenginių grojimui galimos kelios papildomos funkcijos.

Muzikinė skaidrių peržiūra

Grokite muziką ir nuotraukas vienu metu, norėdami sukurti muzikinę skaidrių peržiūrą. Failai turi būti laikomi tame pačiame diske arba USB įrenginyje.

1. Pasirinkite muzikinį takelį.
2. Pasirinkite nuotrauką, tuomet spauskite **OK**, norėdami pradėti skaidrių peržiūrą.
3. Spauskite **■**, norėdami sustabdyti skaidrių peržiūrą.
4. Spauskite **■** dar kartą, norėdami sustabdyti muzikos grojimą.

Grojimas nuo tam tikro taško

Video failą galite groti nuo tam tikro taško įvesdami atitinkamos scenos laiką.

1. Grojimo metu spauskite **INFO**.
2. Spauskite Valdymo mygtukus ir **OK**, kad pasirinktumėte:
 - **[TT Time]:** 'Antraštės' (title) laikas.
 - **[Ch Time]:** Skyriaus laikas.
 - **[Disc Time]:** Disko laikas.
 - **[Track Time]:** Takelio laikas.
3. Įveskite norimos scenos laiką ir tada spauskite **OK** mygtuką.

Radio grojimas

Šioje namų kino sistemoje galima išsaugoti iki 40 radijo stočių.

1. Patikrinkite, kad būtų prijungta FM antena.
2. Spauskite **RADIO**.
 - ↳ Ekrane pasirodys užrašas '**AUTO INSTALL.PRESS PLAY**', jei nesate instaliavę jokių stočių.
3. Norėdami kontroliuoti grojimą, spauskite šiuos mygtukus:

Mygtukas	Funkcija
◀/▶	Pasirinkti nustatytą radijo stotį.
◀◀/▶▶	Ieškoti radijo stoties.
▲ ▼	Tiksliai nustato radijo dažnio.
■	Spauskite ir laikykite nuspaudę, norėdami ištrinti nustatytą radijo stotį.

PROGRAM	Rankinis: Spauskite vieną kartą, kad įjungtumėte programavimo režimą, ir spauskite dar kartą, kad išsaugotumėte radijo stotį. Automatinis: Spauskite ir laikykite nuspaudę penkias sekundes, kad perinstaliuotumėte visas stotis.
---------	---

Pastaba

- AM ir skaitmeninė radijo yra nepasiekiami.
- Jei negaunamas stereo signalas, arba jei randamos mažiau nei penkios radijo stotys, jums bus patarta radijo stotis bandyti instaliuoti dar kartą.
- Norėdami išgauti geriausią signalo kokybę, anteną statykite toliau nuo Televizoriaus bei kitų spinduliavimo šaltinių.

Garso iš Televizoriaus ar kitų įrenginių grojimas

Pakartotinai spauskite **AUDIO SOURCE**, norėdami pasirinkti prijungto įrenginio audio išvestį.

... JŪSŲ NAMŲ KINO PRIJUNGIMAS

2 pasirinkimas: Televizoriaus prijungimas per kompozitinę video (CVBS) jungtį

Pastaba

- Video įvesties lizdas televizoriuje gali būti žymimas kaip **AV IN**, **VIDEO IN**, **COMPOSITE** arba **BASEBAND**.

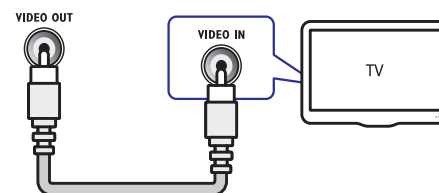

Garso iš Televizoriaus arba kitų prietaisų prijungimas

Galite naudotis savo namų kino sistema, norėdami groti garsą iš Televizoriaus ar kitų įrenginių, tokių kaip kabelinės TV imtuvos.

* Patarimas

- Spauskite **AUDIO SOURCE** mygtuką, norėdami pasirinkti savo jungties audio išvestį.

(Laidas komplekte nepateiktas).

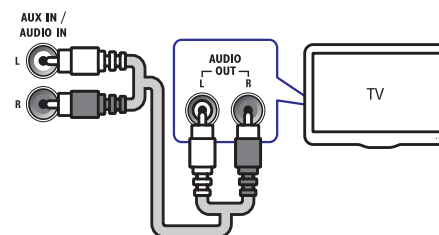

5. NAUDOKITĖS SAVO NAMŲ KINU

Ši skiltis padės jums naudoti savo namų kiną media failų grojimui iš daugelio skirtingų šaltinių.

Prieš pradėdant

Pasitikrinkite, kad:

- Atlikote visus reikiamus sujungimus, aprašytus Greitos Pradžios Gide.
- Perjungėte televizoriaus šaltinį, kuris yra tinkamas šiam namų kinui.

Garso pasirinkimas

Ši skiltis padės jums pasirinkti idealų garsą klausantis muzikos arba žiūrint video.

Pakeiskite garso režimą

Pasirinkite iš anksto nustatytus garso režimus, kad pastarieji tiktų prie jūsų klausomos muzikos ar žiūrimo video.

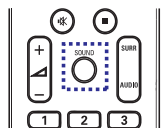

Pakartotinai spauskite **SOUND** mygtuką, kad pasirinktumėte tinkamus garso efektus.

Garso režimas	Aprašymas
ACTION/ROCK	Padidina žemus ir aukštus dažnius. Idealus režimas veiksmo filmams ir 'rock' bei 'pop' stiliaus muzikai.
DRAMA/JAZZ	Vidutinis ir aukštas dažnis. Idealus režimas dramoms ir džiazo muzikai.
CONCERT/CLASSIC	Neutralus garsas. Puikiai tinka klasikinei muzikai klausymui ir koncertų įrašų žiūrėjimui.
SPORTS	Vidutiniai dažniai ir erdvinio garso efektai, puikiai tinka gyvoms sporto transliacijoms.
NIGHT	Dinamiškai kontroliuojamas garso režimas, tinkamas žiūrint filmus nakties metu arba norint klausytis netrukdančios muzikos kaip fono.

Erdvinio 'surround' garso režimo pakeitimas

Pasinerkite į nepakartojamą garsų sukurį su erdvinio 'surround' garso režimais.

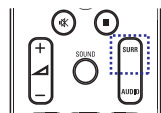

Pakartotinai spauskite **SURR** mygtuką, norėdami peržiūrėti galimus erdvinio 'surround' garso režimus.

Pasirinkimas	Aprašymas
MULTI-CHANNEL	Daugiakanalis garsas, kuris padės patirti daugiau jaudulio žiūrint filmus.
STEREO	Dviejų kanalų stereo garsas. Idealu klausantis muzikos.

Disko grojimas

Jūsų namų kinas gali groti daugybę diskų rūšių, nuo video iki audio ir net maišyto formato diskus (pavyzdžiui CD-R, kuriame yra JPEG nuotraukų failai ir MP3 muzikiniai failai).

1. Įdėkite diską į namų kino diskų skyrelį.
2. Spauskite mygtuką **DISC**.
↳ Diskas ims groti ir pasirodys disko pagrindinis meniu.
3. Naudokitės šiais mygtukais, norėdami valdyti grojimą:

Mygtukas	Funkcija
Naršymo mygtukai	Naršyti įvairius meniu.
OK	Patvirtinti pasirinkimą.
▶ 	Pradėti groti, laikinai sustabdyti arba grįžti į grojimą.
■	Sustabdyti grojimą.
◀/▶	'Peršokti' į buvusį arba tolimesnį takelį, skyrių, failą.

... NAUDOKITĖS SAVO NAMŲ KINU

◀/▶	Greitas prasukimas atgal arba į priekį. Spauskite pakartotinai, norėdami pakeisti ieškojimo greitį.
ZOOM	Pritraukia video sceną arba paveikslėlį.
REPEAT A-B	Skyriuje arba takelyje pažymi du 'taškus', tarp kurių esanti dalis bus grojama pakartotinai, arba išjungia pakartojimo režimą.
☑ SCREENFIT	Pritaiko vaizdo formatą TV ekranui.

Video nustatymų naudojimas

Žiūrėdami video galite naudoti ir keletą kitų naudingų funkcijų.

☰ Pastaba

- Galimi video nustatymai priklausys nuo video šaltinių.

Mygtukas	Funkcija
▲ / ▼	Atliekama lėta paieška atgal arba į priekį. Spauskite kelis kartus, norėdami keisti paieškos greitį. Esant VCD/SVCD diskui, lėtos paieškos atgal funkcija yra nepasiekama.
AUDIO SYNC	Pasirenka audio kalbą arba kanalą.
SUBTITLE	Pasirenka video subtitrų kalbą.
☑ INFO	Rodoma informaciją apie tai, kas grojama.
REPEAT	Pakartojamas skyrius arba takelis.
ANGLE	Rodomi variantai skirtingų filmavimo kampų pasirinkimui.

Nuotraukų nustatymų naudojimas

Peržiūrėdami nuotraukas galite naudoti ir keletą kitų naudingų funkcijų.

Mygtukas	Funkcija
▲ / ▼	Pasuka nuotrauką prieš ir pagal laikrodžio rodyklę.
◀/▶	'Peršoka' prie prieš tai buvusios arba tolimesnės nuotraukos.
REPEAT	Pakartojamas vienintelis failas, esantis kataloge, arba visas katalogas. Kataloge esantys failai grojami atsitiktine tvarka.
☑ INFO	Foto albumai rodomi kaip sumažintų paveikslėlių ('thumbnails') peržiūra.

Garso nustatymų naudojimas

Klausydami muzikos galite naudoti ir keletą kitų naudingų funkcijų.

Mygtukas	Funkcija
REPEAT	Pakartojamas takelis, visas diskas arba visi takeliai grojami atsitiktine tvarka.

Grojimas iš USB įrenginio

Jūsų namų kine yra USB lizdas, kuris leis jums peržiūrėti nuotraukas, klausyti muzikos arba žiūrėti filmus, kurie yra patalpinti jūsų USB įrenginyje.

1. Prijunkite USB įrenginį prie namų kino.
2. Spauskite **USB**.
↳ Rodoma turinio naršyklė.
3. Pasirinkite failą, tuomet spauskite **OK** mygtuką.
4. Naudokitės grojimo mygtukais, norėdami valdyti grojimą (skaitykite skyrių 'Disko grojimas').