

Register your product and get support at
www.philips.com/welcome

PhotoFrame

SPF1017

SPF1027



ZH-CN

用户手册

PHILIPS

目录

1 重要信息	2	6 设置	14
安全	2	选择屏幕语言	14
安全注意事项与维护	2	选择幻灯片过渡效果	14
公告	2	选择幻灯片放映频率	15
一致性声明	2	显示拼贴画照片	15
废旧产品弃置	2	选择照片背景	16
针对客户的回收信息	2	调节显示屏亮度	17
电磁场 (EMF) 方面的合规性	3	选择幻灯片放映顺序	17
回收	3	保护/解除保护存储卡的内容	17
North Europe Information (Nordic Countries)	3	设置显示自动开/关	18
禁用物质声明	3	查看数码相框的状态	19
		设置自动定向	19
		设置按钮声音	20
		在开机时显示关键提示	20
		设置为出厂默认值	21
2 您的数码相框	4	7 产品信息	22
产品简介	4		
包装盒内物品:	4	8 常见问题解答	23
数码相框概述	5		
3 使用入门	6	9 词汇	24
安装支架	6		
连接电源	6	需要帮助?	
启动数码相框	6	请访问 www.philips.com/welcome ，在这	
连接存储设备	6	里您可以访问全套支持材料，例如用户手	
连接个人电脑/Mac	7	册、最新软件更新和常见问题解答。	
4 照片	8		
播放照片	8		
管理照片/幻灯片放映	8		
复制照片	8		
删除照片	8		
选择照片效果	9		
选择相框	9		
旋转照片	9		
缩放和裁切照片	10		
选择幻灯片放映顺序	10		
选择幻灯片放映频率	10		
5 时钟	11		
设置时间和日期	11;		
在幻灯片放映中显示时钟	11;		
设置闹钟	12		

1 重要信息

安全

安全注意事项与维护

- 切勿用硬物接触、推按、摩擦或敲击屏幕，否则可能造成永久性的损坏。
- 若打算长期不用本产品，请拔下电源插头。
- 清洁屏幕之前，请关闭电源并拔下电源线。仅用柔软的湿布清洁屏幕。切勿使用酒精、化学品或家用清洁剂等物质来清洁本产品。
- 切勿将本产品放置在靠近明火或其它热源的地方，包括阳光直射处。
- 切勿让本产品与雨或水接触。切勿将液体容器（如花瓶）置于产品旁边。
- 切勿让本产品跌落。跌落产品会造成损坏。
- 请将支架远离电缆。
- 务必仅从不含病毒或有害软件的可靠来源安装和使用服务或软件。
- 根据设计，本产品只能在室内使用。
- 只能对本产品使用随附的电源适配器。

公告

保修

用户不可更换任何组件。请勿打开或取下电视机后盖暴露出产品内部。必须由 Philips 服务中心和官方修理店进行维修。否则所有声明或暗示的保修都将失效。

本手册中明确禁止的任何操作、本手册中未建议或授权的任何调整或装配步骤均不在保修范围内。



Be responsible
Respect copyrights

进行受版权保护材料（包括计算机程序、文件、广播和录音）的未授权复制可能会侵犯版权并构成犯罪。不得将此设备用于这些目的。

一致性声明

Philips 优质生活事业部负责任地声明，本产品符合以下标准

EN60950-1:2006 (信息技术设备的安全要求)

EN55022:2006 (信息技术设备的无线电干扰要求)

EN55024:1998 (信息技术设备的免疫要求)

EN61000-3-2:2006 (谐波电流发射限值)

EN61000-3-3:1995 (电压波动和闪烁的限制)

以下指令条款适用

73/23/EEC (低电压指令)

2004/108/EC (EMC 指令)

2006/95/EC (对 EMC 和低电压指令的修改)，由 ISO9000 级的制造厂家生产。

废旧产品弃置

- 这款新产品包含可回收利用的材料。专业公司可回收本产品，以增加可循环使用的材料，并将废弃的材料减至最少。
- 请就如何处理购自当地 Philips 经销商的、已变旧的显示器，了解当地的规章制度。
- (面向加拿大和美国客户) 根据本州和联邦规章制度进行处理。

更多关于回收的信息，请访问 www.eia.org (消费者教育计划)。

针对客户的回收信息

Philips 设立了在技术和经济上均可行的目标，以优化公司产品、服务和活动的环保效果。

从规划、设计阶段到生产阶段，Philips 一直强调制造易回收产品的重要性。Philips 的废弃管理会尽可能参与全国回收活动和计划，而且最好与竞争对手合作。

目前，有一个回收机制已在荷兰、比利时、挪威、瑞典和丹麦等欧洲国家运行。

在美国，北美 Philips 优质生活已捐献资金，用于电子工业联盟 (EIA) 电子回收计划以及针对家用废弃电子产品的州级回收活动。此外，侧重于促进回收市场发展的多州联合非

盈利组织东北回收委员会 (NERC) 也打算实施回收计划。

在亚太地区的中国台湾，“环保总局” (EPA) 可遵循 IT 产品回收管理流程收回这些产品，详细信息可在网站 www.epa.gov.tw 上找到。要获得帮助或服务，请阅读“服务和保修”部分，或者向以下环保专家团队求助。

电磁场 (EMF) 方面的合规性

Koninklijke Philips Electronics N.V. 主要面向广大消费者制造和销售各类产品，包括通常能放射和接收电磁信号的各种电子设备。Philips 的主要经营原则之一就是要对我们的产品采取各种必要的健康和安全措施，符合所有相应的法律要求，并在生产产品时严格遵照 EMF 标准。

Philips 致力于开发、生产和销售对人体健康无任何危害的产品。Philips 确认，据目前的科学证明，如果其产品使用得当，则对人体毫无危害。

长期以来，Philips 始终在国际 EMF 和安全标准的制定工作中扮演着积极的角色，这就使 Philips 总能预知标准的发展趋势，并率先应用到其产品中。

回收



本产品采用可回收利用的高性能材料和组件制造而成。

如果产品上贴有带叉的轮式垃圾桶符号，则表示此产品符合欧盟指令 2002/96/EC：



切勿将本产品与其它生活垃圾一起处理。请自行了解当地关于分类收集电子和电气产品的规定。正确弃置旧产品有助于避免对环境和人类健康造成潜在的负面影响。

North Europe Information (Nordic Countries)

WARNING:

FÖRSKRÄD DIG OM ATT HUVUDBRYTARE OCH UTTAG ÖR LÖTKOMLIGA, NÖR DU STÖLLER DIN UTRUSTNING PÖPLATS.

Placering/Ventilation

ADVARSEL:

SÖRG VED PLACERINGEN FOR, AT NETLEDNINGENS STIK OG STIKKONTAKT ER NEMT TILGÖNGELIGE.

Paikka/Ilmankierto

VAROITUS:

SIJOITA LAITE SITEN, ETTÖ VERKKOJOHTO VOIDAAN TARVITTAESSA HELPOSTI IRROTTAA PISTORASIASTA.

Plassering/Ventilasjon

ADVARSEL:

NÖR DETTE UTSTYRET PLASSERES, MÖ DU PASSE PÖ AT KONTAKTENE FOR STÖMTILFÖRSEL ER LETTE ÖNÖ.

禁用物质声明

本产品符合 RoHs 和 Philips BSD (AR17-G04-5010-010) 要求。

Environmental Information

产品中有毒有害物质或元素的名称及含量

Names and Contents of Toxic or Hazardous Substances or Elements

部件名称 Name of the Parts	有毒有害物质或元素 Hazardous/Toxic Substance					
	铅 (Pb, Lead)	汞 (Hg,Mercury)	镉 (Cd,Cadmium)	六价铬 (Chromium 6+)	多溴联苯 (PBB)	多溴二苯醚 (PBDE)
Housing 外壳	O	O	O	O	O	O
LCD Panel 液晶面板	X	X	O	O	O	O
PWBs 电路板组件	X	O	O	O	O	O
Accessories (Remote control & cables) 附件（遥控器， 电源线，连接线）	X	O	O	O	O	O

O: 表示该有毒有害物质在该部件所有均质材料中的含量均在SJ/T11363 - 2006 标准规定的限量要求以下。

O: Indicates that this toxic or hazardous substance contained in all of the homogeneous materials for this part is below the limit requirement in SJ/T11363 – 2006.

×: 表示该有毒有害物质至少在该部件的某一均质材料中的含量超出SJ/T11363 – 2006 标准规定的限量要求。

X: Indicates that this toxic or hazardous substance contained in at least one of the homogeneous materials used for this part is above the limit requirement in SJ/T11363 - 2006.



环保使用期限 Environmental Protection Use Period

This logo refers to the period (10 years) 电子信息产品中含有的有毒有害物质或元素在正常使用的条件下不会发生外泄或突变，电子信息产品用户使用该电子信息产品不会对环境造成严重污染或对其人身、财产造成严重 损害的期限。

This logo refers to the period (10 years) during which the toxic or hazardous substances or elements contained in electronic information products will not leak or mutate so that the use of these [substances or elements] will not result in any severe environmental pollution, any bodily injury or damage to any assets.

2 您的数码相框

感谢您的惠顾，欢迎光临 Philips! 为了您能充分享受 Philips 提供的支持，请在 www.philips.com/welcome 注册您的产品。

产品简介

凭借飞利浦数码相框，您可以直接从存储卡中以高质量显示 JPEG 照片。

包装盒内物品：

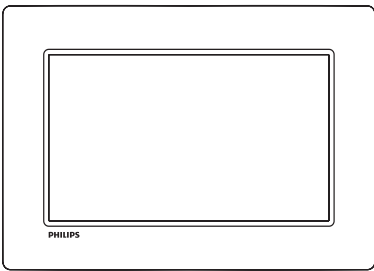

- 飞利浦数码相框

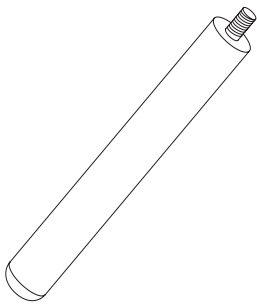

- 支座

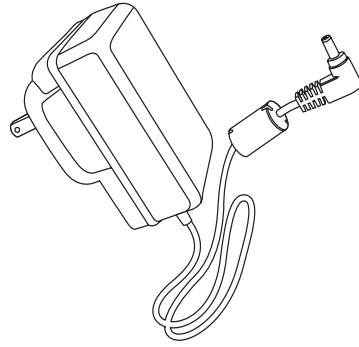

- 交流-直流电源适配器

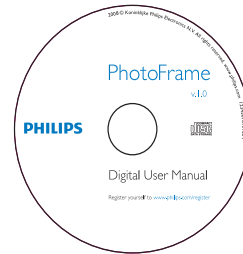

- CD-ROM
 - 数字用户手册
 - 自动运行软件

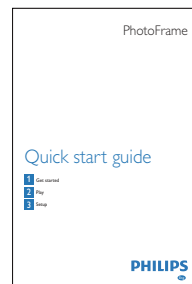

- 快速入门指南

数码相框概述

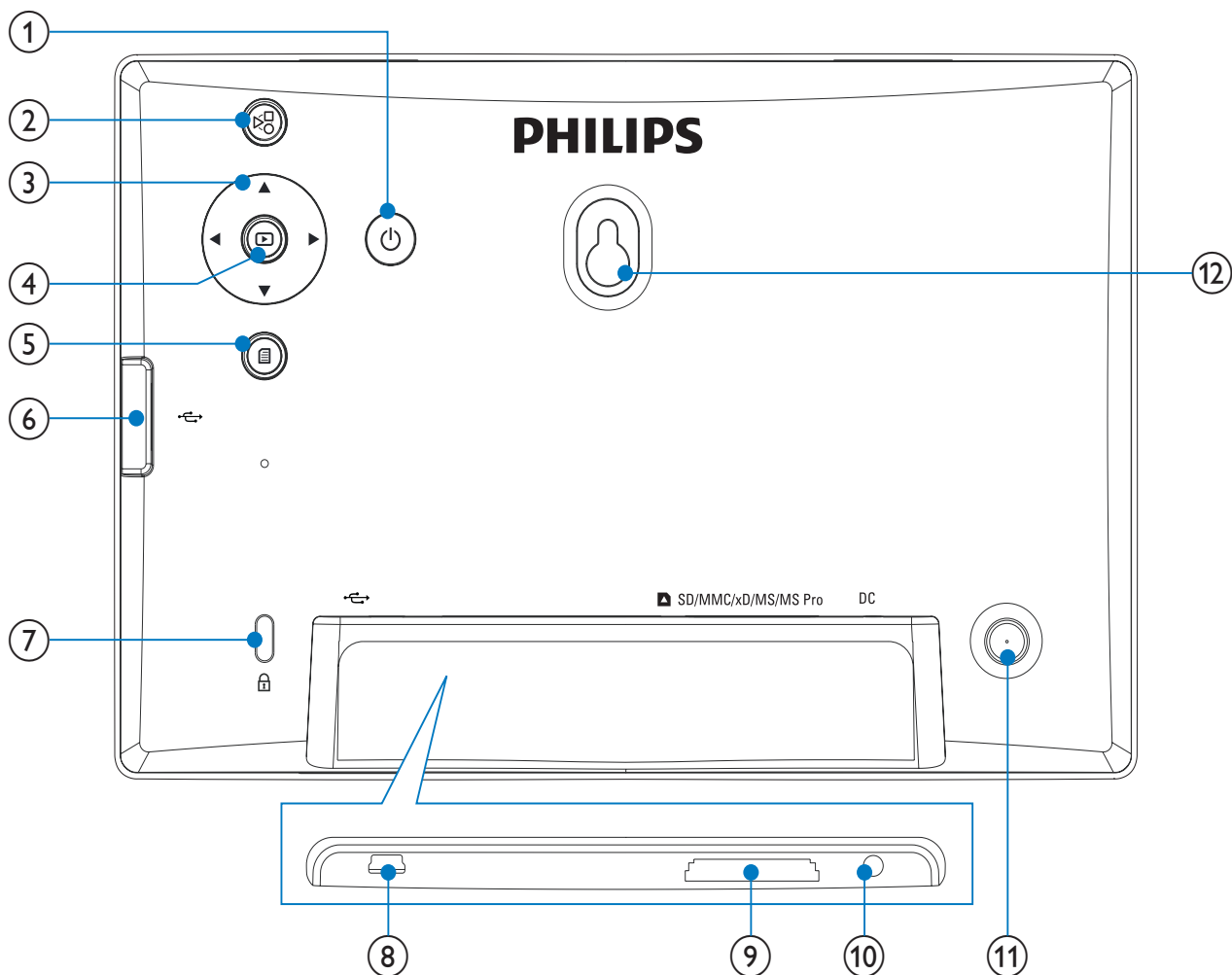

- | | |
|--|---|
| <p>① 打开/关闭数码相框</p> <p>② 在幻灯片放映模式、缩略图模式和主菜单之间切换</p> <p>③ 选择上一个/下一个/右侧/左侧选项</p> <p>④ 在幻灯片放映模式、浏览模式或时钟模式下播放照片</p> <ul style="list-style-type: none"> • 暂停幻灯片放映 • 确认选择 <p>⑤ 进入/退出照片菜单</p> <p>⑥ USB 闪存盘插槽</p> | <p>⑦ Kensington 防盗锁</p> <p>⑧ 用于 PC 的 USB 数据线插槽</p> <p>⑨ SD/MMC/xD/MS/MS Pro 卡插槽</p> <ul style="list-style-type: none"> • SD/MMC/xD/MS/MS Pro 卡插槽 <p>⑩ DC 交流-直流电源适配器插座</p> <p>⑪ 支架孔</p> <p>⑫ 壁装孔</p> |
|--|---|

3 使用入门

注意

- 仅可按本用户手册中所述使用控件。

始终依照顺序，遵循本章的说明。
如果您与 Philips 联系，将询问您此装置的型号和序列号。型号和序列号可以在本装置的背面找到。请在此处填写型号：
型号 _____
序列号 _____

安装支架

将数码相框放在平稳的表面上，然后将随附的支架安装在数码相框背面。

- 1 将支架插入数码相框。

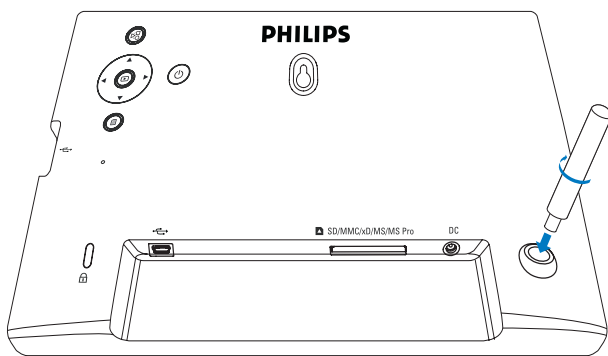

- 2 将支架稳固地旋入支架孔。

连接电源

注

- 摆放数码相框时，请确保可轻松连接电源。

- 1 将电源线连接到数码相框的 DC 插孔。

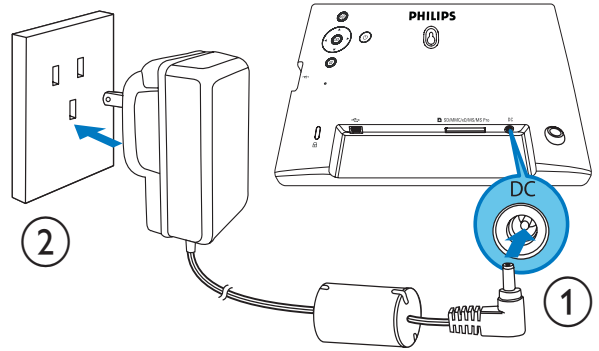



- 2 将电源线连接到电源插座。

启动数码相框

注

- 只有在完成所有复制和保存操作后，方可关闭数码相框。

- 1 按住  超过 1 秒钟。
 - ↳ 将在幻灯片模式下显示照片。
 - 要关闭数码相框，请按住 .

连接存储设备

注意

- 从/向存储设备传输文件时，请勿移除数码相框。

在连接到数码相框的情况下，您可以播放下列存储设备中的 JPEG 照片：

- SD 存储卡
- SDHC 存储卡
- MMC 卡
- xD 卡
- Memory Stick (MS)
- Memory Stick Pro (带适配器)
- USB 闪存驱动器

不过，我们不保证能够操作所有类型的存储卡介质。

- 对于 xD/SD/MMC/MS/MS Pro 卡, 请将其插入插槽中, 直至听到“咔哒”一声。
 - 对于 USB 闪存驱动器, 请将其稳固地插入插槽中。

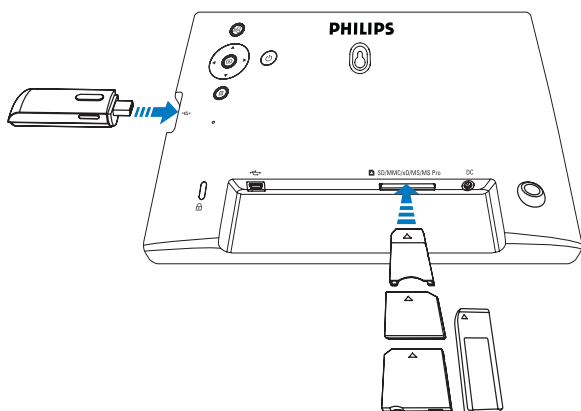

- 将以幻灯片放映模式显示存储设备中的照片。

要移除存储设备:

- 对于 xD/SD/MMC/MS/MS Pro 卡, 请向内按卡, 然后将其拔出。

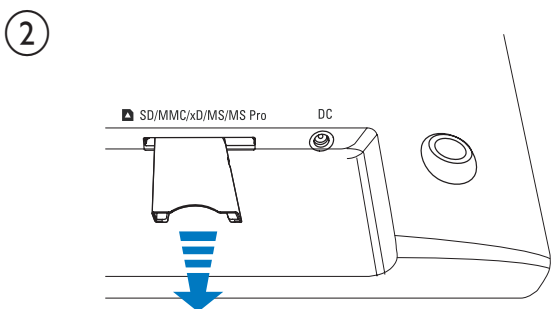
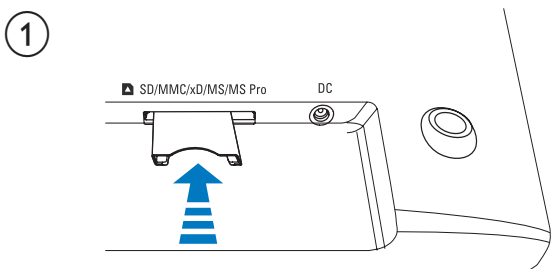

- 对于 USB 闪存驱动器, 请将其从数码相框中拔出。

连接个人电脑/Mac

! 注意

- 在数码相框和个人电脑/Mac 之间传输文件时, 请勿从电脑上断开数码相框的连接。

系统要求:

个人电脑	MAC
Windows <input type="checkbox"/> XP、Vista	Mac OS <input type="checkbox"/> X

在个人电脑上:

- 使用随附的 USB 电缆将数码相框连接至个人电脑/Mac。

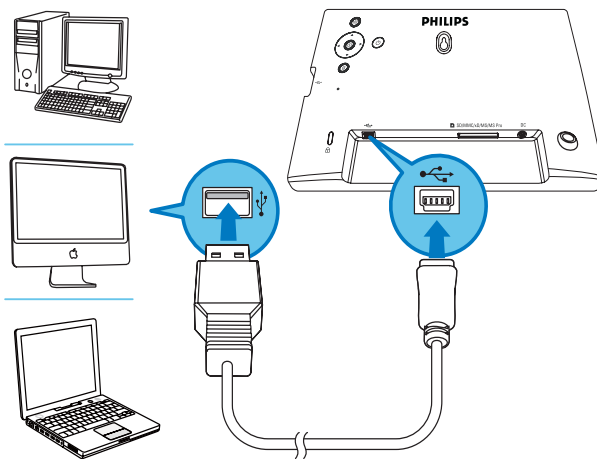

- 您可以将个人电脑/Mac 中的 JPEG 照片拖放到数码相框的内部存储器。

- 完成所有复制和保存操作后, 从个人电脑/Mac 和数码相框上拔下 USB 电缆。

4 照片

播放照片

- 1 在主菜单中选择 [相片], 然后按  确认。

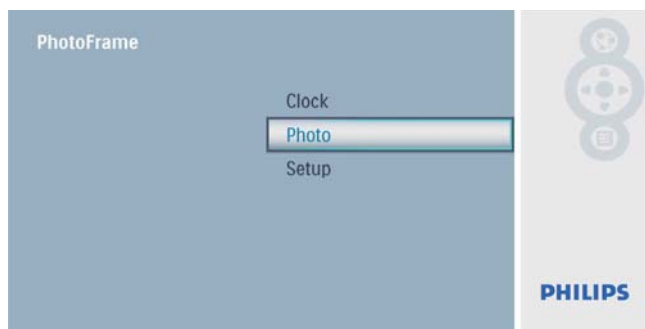

- 2 选择照片来源, 然后按  确认。

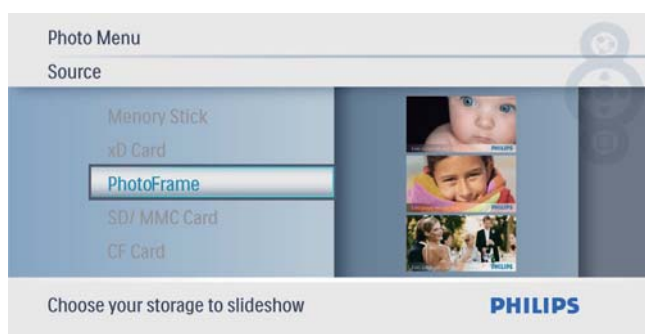

- 3 选择照片, 然后按  确认。



管理照片/幻灯片放映

您可以在幻灯片放映/缩略图模式下管理照片或设定幻灯片放映设置。

- 1 在幻灯片放映/缩略图模式下, 按 。

↳ 此时将显示照片菜单。



复制照片

! 注意

- 切勿在复制或删除操作完成之前移除存储设备。

- 1 在 [相片菜单] 中, 选择 [复制到], 然后按  确认。



- 2 按  开始复制。
↳ 照片将复制到数码相框。

* 提示

- 当没有足够内存来存储更多图像时, 将显示错误消息。

删除照片

! 注意

- 切勿在复制或删除操作完成之前移除存储设备。

- 1 在 [相片菜单] 中, 选择 [删除], 然后按  确认。

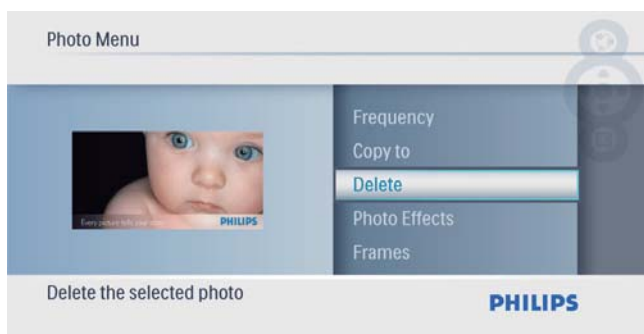

- 2 选择 [是], 然后按  确认。

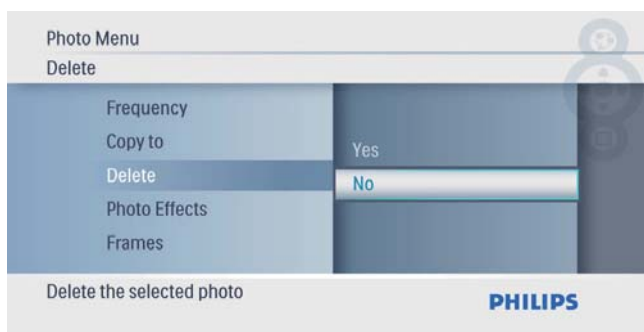

选择照片效果

- 1 在 [相片菜单] 中, 选择 [照片效果], 然后按  确认。

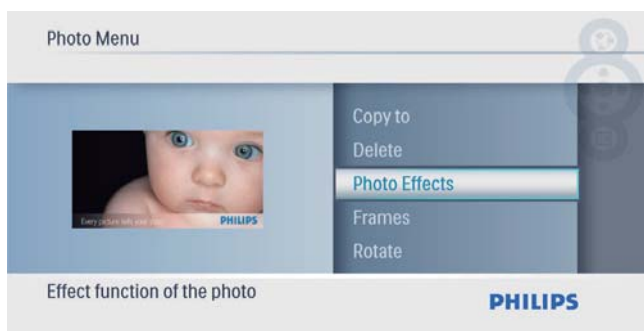

- 2 选择一个选项, 然后按  进行确认。



选择相框

- 1 在 [相片菜单] 中, 选择 [相框], 然后按  确认。



- 2 按  /  选择相框, 然后按  确认。

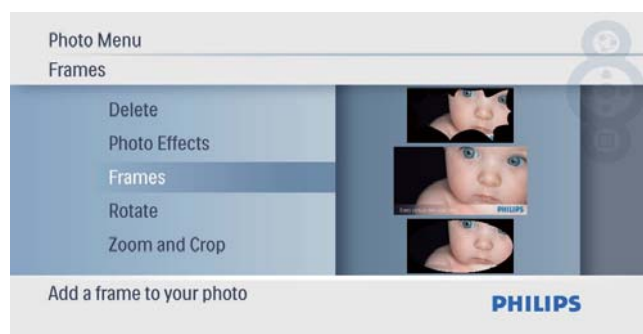

旋转照片

- 1 在 [相片菜单] 中, 选择 [旋转], 然后按  确认。

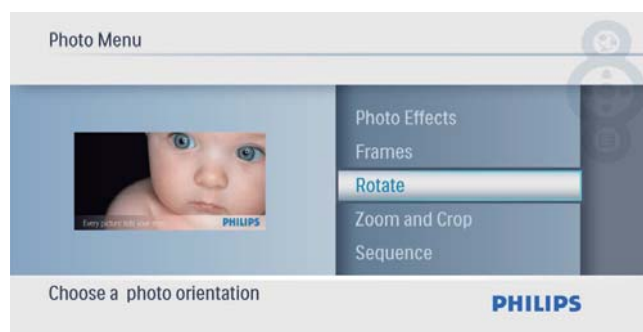

- 2 按  /  选择方向, 然后按  确认。

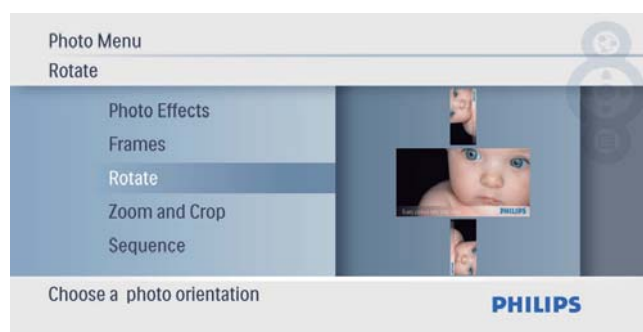

缩放和裁切照片

- 1 在 [相片菜单] 中, 选择 [Zoom and Crop], 然后按 确认。

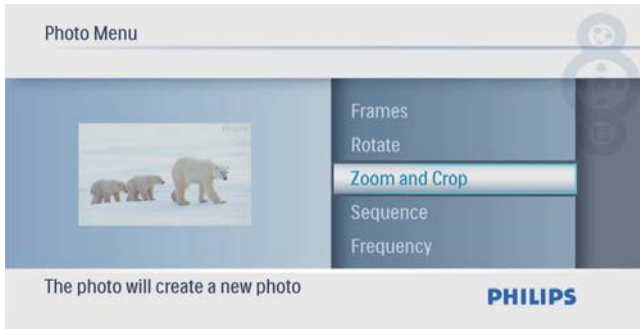

- 2 按 放大照片, 然后按 确认。
 - 按 缩小照片, 然后按 确认。
- 3 按 / / / 平移照片, 然后按 确认。
- 4 选择 [是], 然后按 确认。



提示

- 缩放和裁切功能仅适用于分辨率在 480 x 234 以上的照片。

选择幻灯片放映顺序

您可按顺序或随机显示幻灯片。

- 1 在 [相片菜单] 中, 选择 [顺序], 然后按 确认。

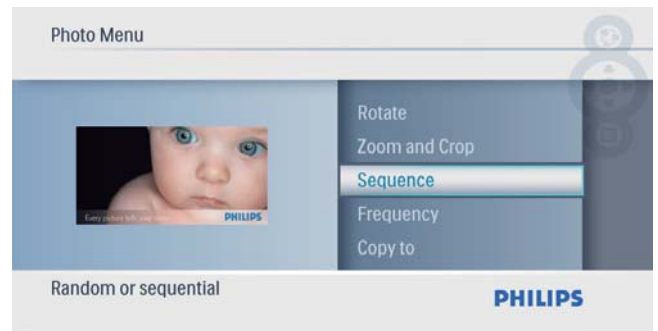

- 2 选择一个选项, 然后按 进行确认。

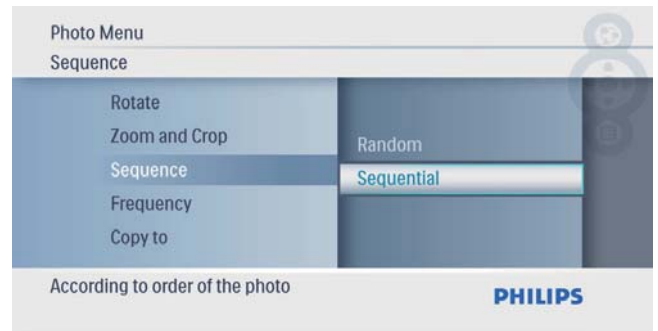

选择幻灯片放映频率

- 1 在 [相片菜单] 中, 选择 [频率], 然后按 确认。



- 2 选择过渡时间, 然后按 确认。



5 时钟

设置时间和日期

- 1 在主菜单中选择 [时钟], 然后按  确认。





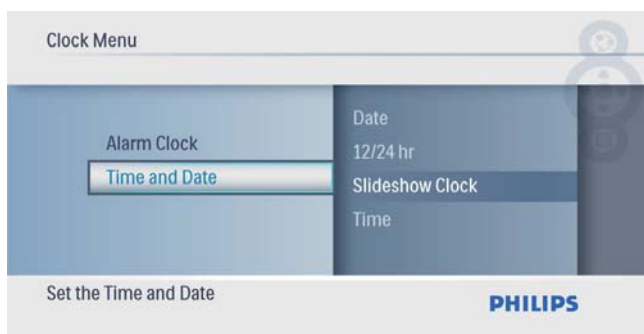

- 2 选择 [日期和时间], 然后按  确认。

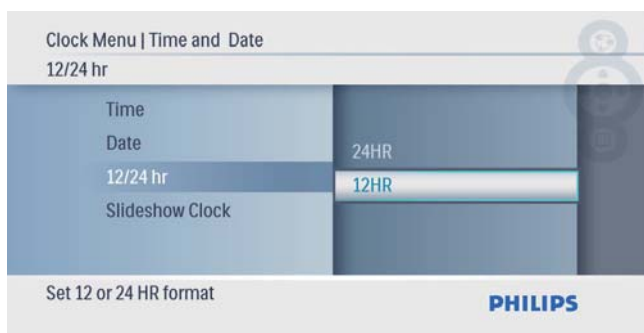

- 选择 [12/24 小时格式] > [12 小时] / [24 小时], 然后按  确认。



- 3 选择 [时间] / [日期], 然后按  确认。

- 4 按  /  /  /  设置时间/日期, 然后按  确认。

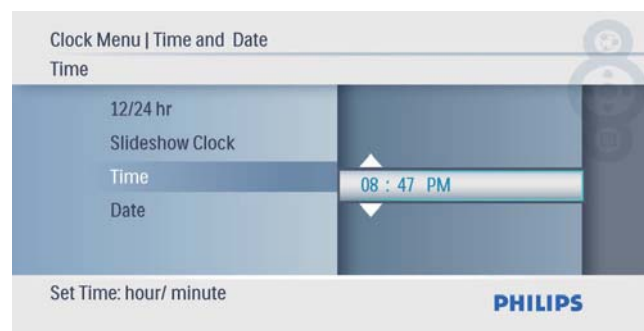

在幻灯片放映中显示时钟

- 1 在 [日期和时间] 菜单中选择 [幻灯片中的时钟], 然后按  确认。



- 2 选择 [是], 然后按  确认。

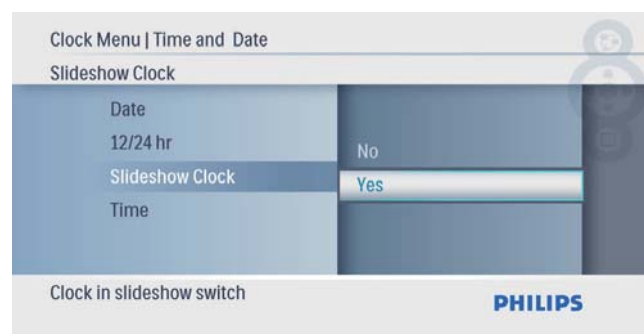

↳ 您可以在幻灯片放映中显示时钟。

设置闹钟

注

- 请确保已正确设置了数码相框的时间和日期。

1 在主菜单中选择 [时钟], 然后按  确认。

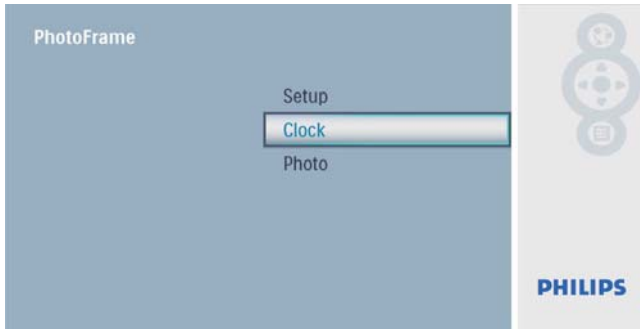

2 选择 [闹钟], 然后按  确认。

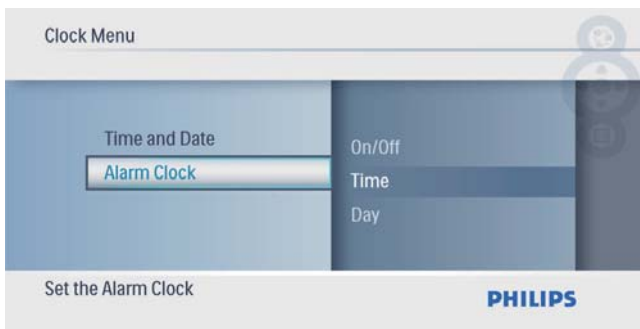

↳ 将显示 [闹钟] 菜单。

3 选择 [时间], 然后按  确认。

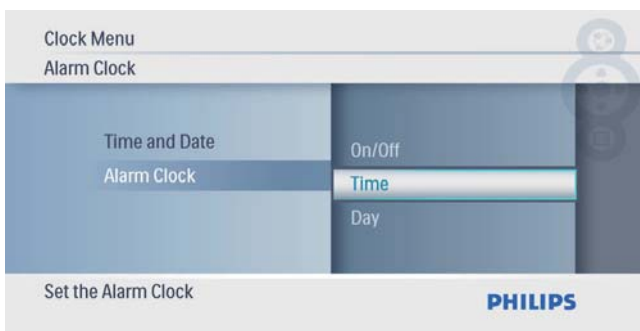

4 按 /// 为闹钟设置时间, 然后按  确认。



5 为闹钟选择 [日], 然后按  确认。

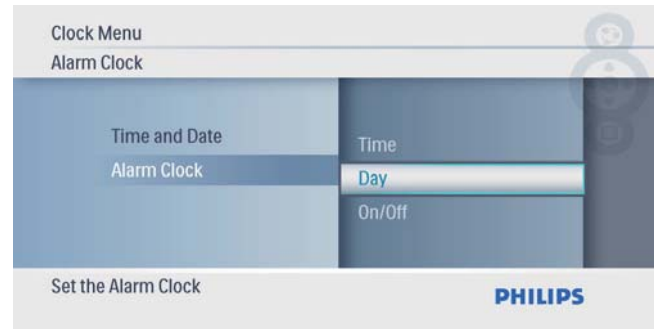

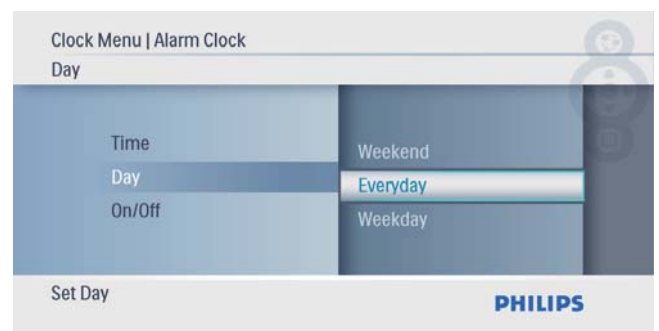

6 选择一个选项, 然后按  进行确认。

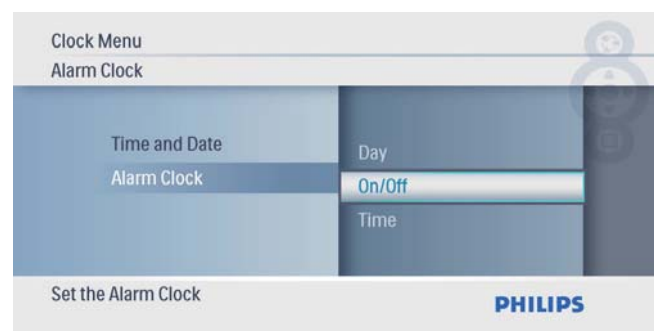

7 选择 [开/关], 然后按  确认。



- 8 选择 [开], 然后按  确认。
- 要关闭闹钟功能, 请选择 [关], 然后按  确认。

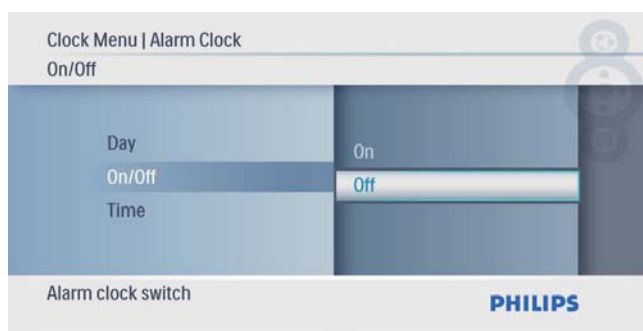

6 设置

选择屏幕语言

- 1 在主菜单中选择 [设置], 然后按  确认。



- 2 选择 [语言], 然后按  确认。



- 3 选择语言, 然后按  确认。

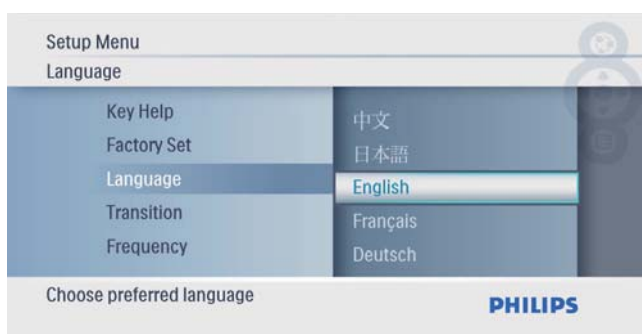

选择幻灯片过渡效果

- 1 在主菜单中选择 [设置], 然后按  确认。

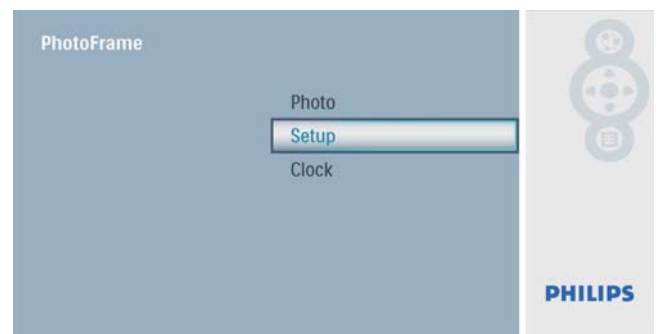

- 2 选择 [过渡], 然后按  确认。



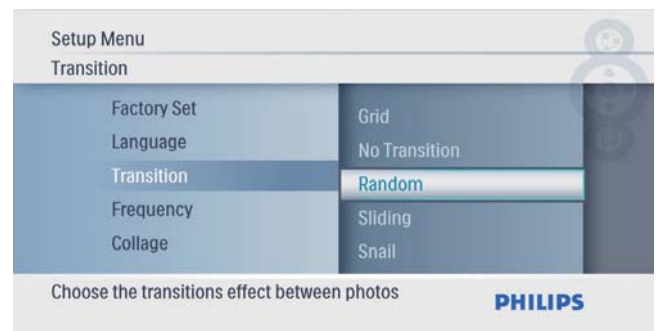

- 3 选择一个选项, 然后按  进行确认。

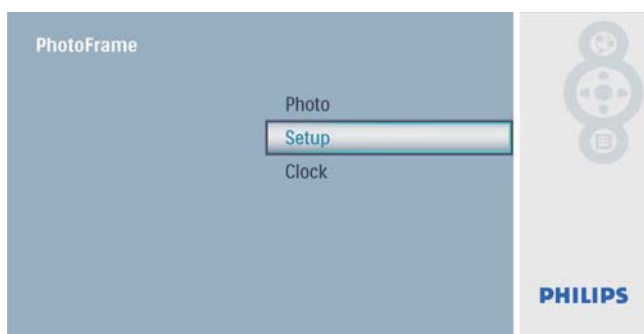

选择幻灯片放映频率

- 1 在主菜单中选择 [设置], 然后按  确认。



- 2 选择 [频率], 然后按  确认。



- 3 选择一个选项, 然后按  进行确认。



显示拼贴画照片

- 1 在主菜单中选择 [设置], 然后按  确认。

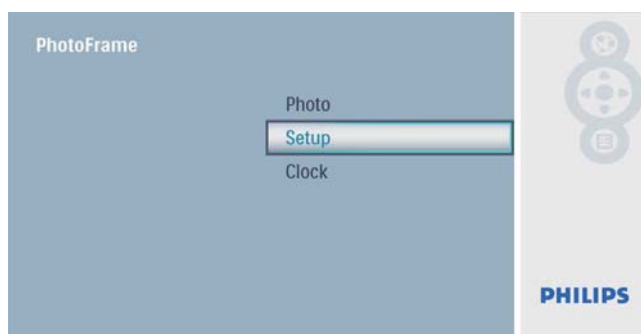

- 2 选择 [拼贴画], 然后按  确认。



- 3 选择 [随机], 然后按  确认。

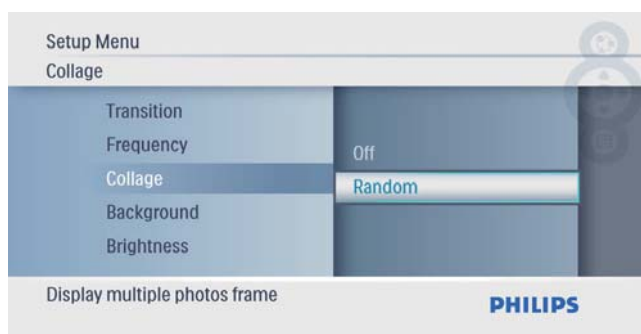

- 要禁用拼贴画功能, 请选择 [关], 然后按  确认。

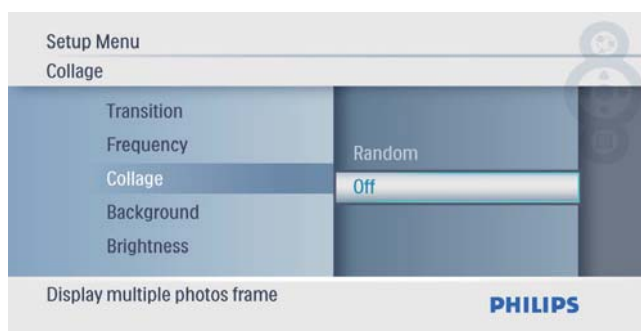

选择照片背景

- 1 在主菜单中选择 [设置], 然后按  确认。

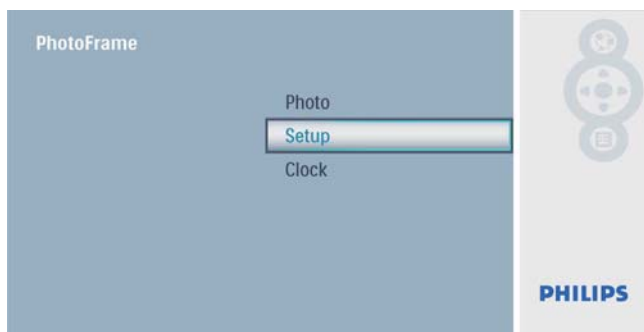

- ↳ 如果您选择 [RadiantColor], 则对于小于全屏的照片, 数码相框会将其边缘上的颜色延伸至整个屏幕, 从而就不会出现黑条或宽高比失真。

- 2 选择 [背景], 然后按  确认。



- 3 选择一个选项, 然后按  进行确认。
 - ↳ 如果选择背景颜色, 则数码相框将显示具有背景颜色的照片。



- ↳ 如果您选择 [自动适应], 则数码相框将拉伸照片以填充整个屏幕, 造成画面失真。

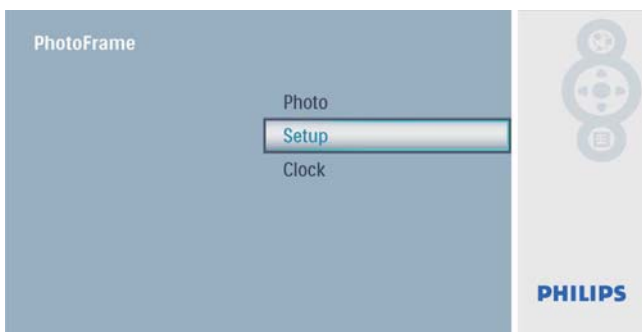

调节显示屏亮度

- 1 在主菜单中选择 [设置], 然后按  确认。



- 2 选择 [亮度], 然后按  确认。





- 3 按 / 调节亮度级别, 然后按  确认。

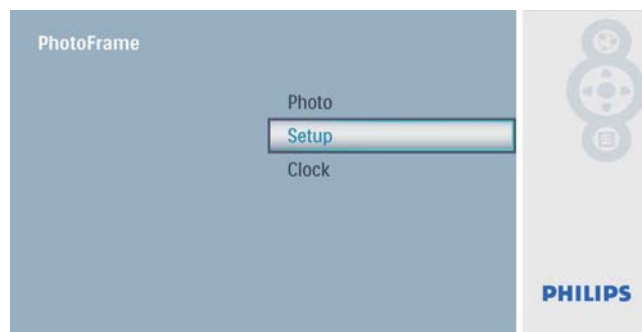

选择幻灯片放映顺序

- 1 在主菜单中选择 [设置], 然后按  确认。



- 2 选择 [顺序], 然后按  确认。

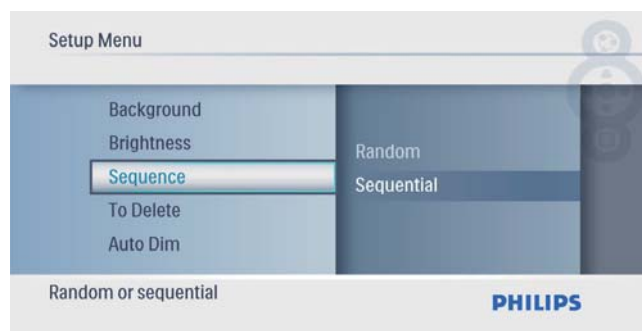

- 3 选择一个选项, 然后按  进行确认。

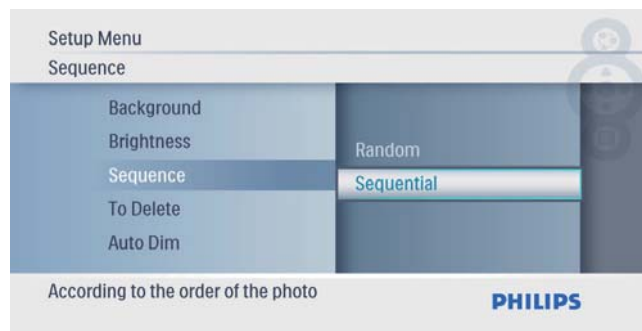

保护/解除保护存储卡的内容

您可对数码相框上的存储设备启用删除功能。为避免删除存储设备上的照片, 您也可禁用存储设备上的删除功能。

- 1 在主菜单中选择 [设置], 然后按  确认。

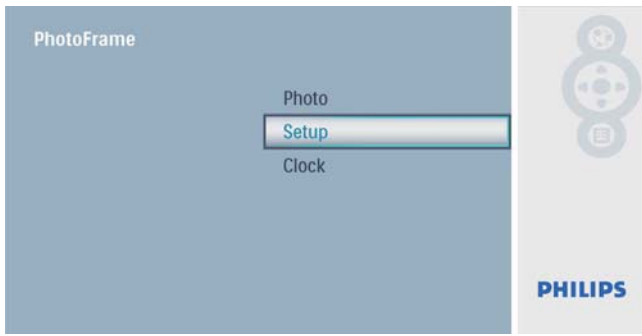

2 选择 [删除功能], 然后按 确认。



3 选择 [允许] / [不允许], 然后按 确认。

设置显示自动开/关

您可以配置数码相框自动打开或关闭显示屏的时间。

注

- 设置自动开/关功能之前, 确保设置数码相框的当前时间和日期。

1 在主菜单中选择 [设置], 然后按 确认。

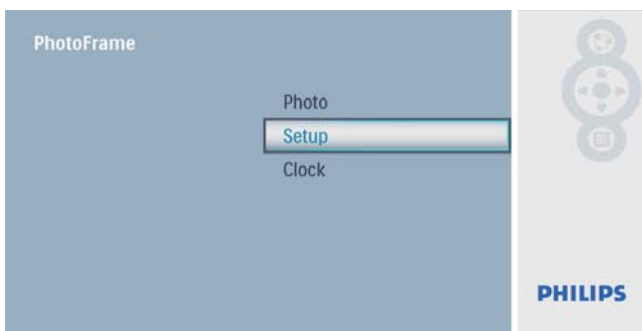

2 选择 [自动变暗], 然后按 确认。



3 选择 [自动变暗 - 结束] / [自动变暗 - 开始], 然后按 确认。

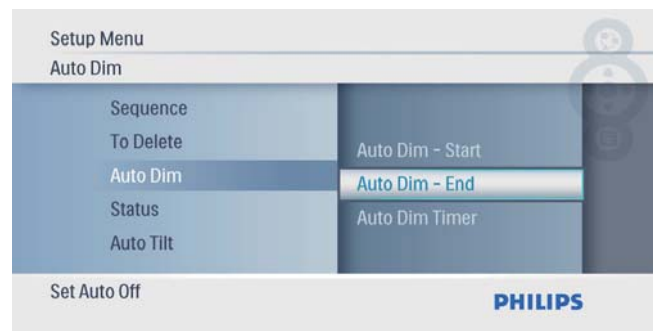

4 按 / / / 为自动开/关功能设置时间, 然后按 确认。

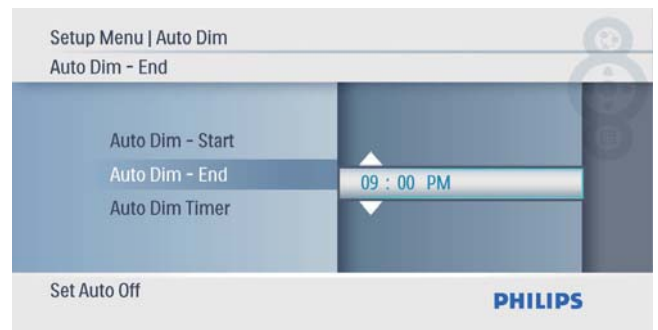

5 选择 [自动变暗计时器], 然后按 确认。

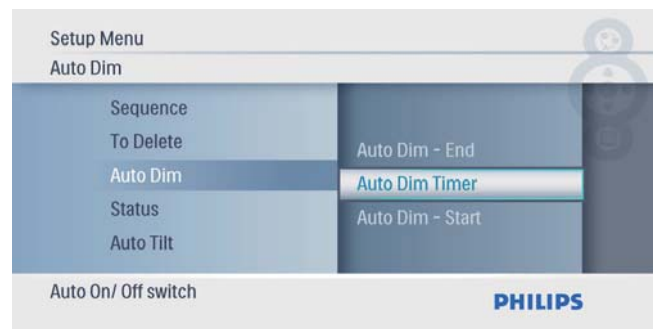



6 选择 [开], 然后按 确认。

- 要关闭自动开/关功能, 请选择[关], 然后按  确认。

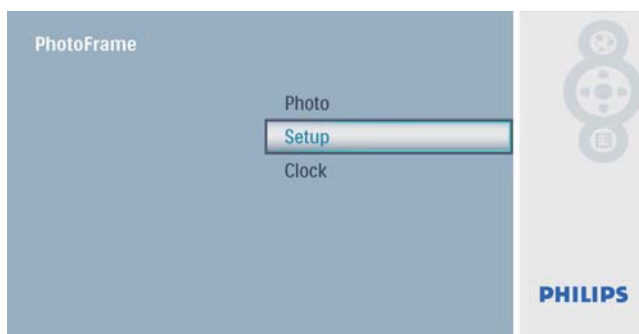

- 1 在主菜单中选择 [设置], 然后按  确认。



- 2 选择 [自动翻转], 然后按  确认。

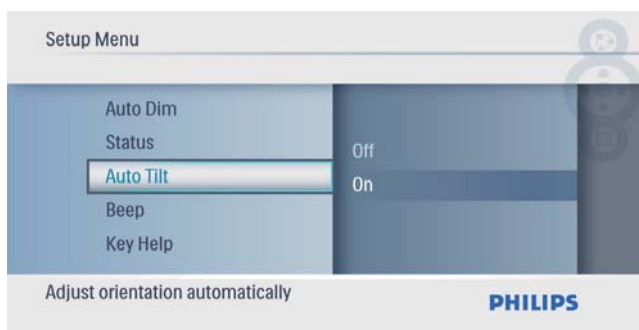

查看数码相框的状态

- 1 在主菜单中选择 [设置], 然后按  确认。

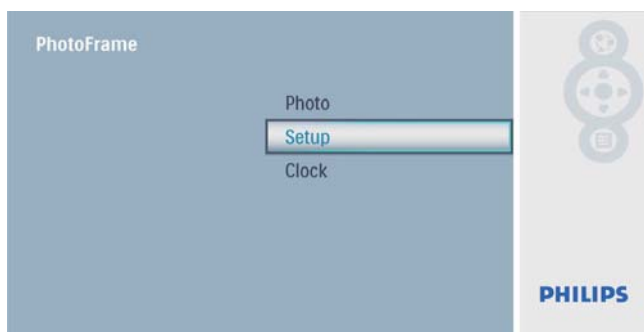

- 2 选择 [Status]。



↳ 数码相框的状态将显示在屏幕右侧。

- 3 选择 [开], 然后按  确认。



- 要关闭自动定向功能, 请选择 [关], 然后按  确认。

设置自动定向

可根据数码相框的水平/垂直方向, 以正确方向显示照片。

设置按钮声音

- 1 在主菜单中选择 [设置], 然后按  确认。

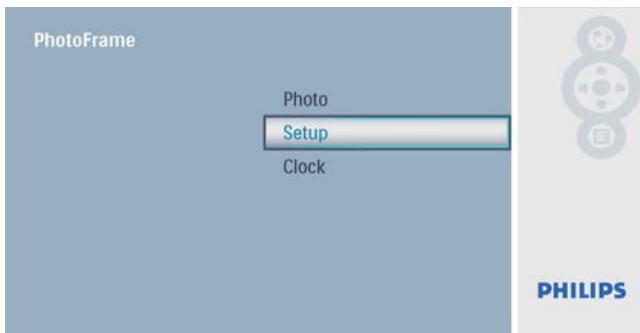

- 2 选择 [哔声], 然后按  确认。

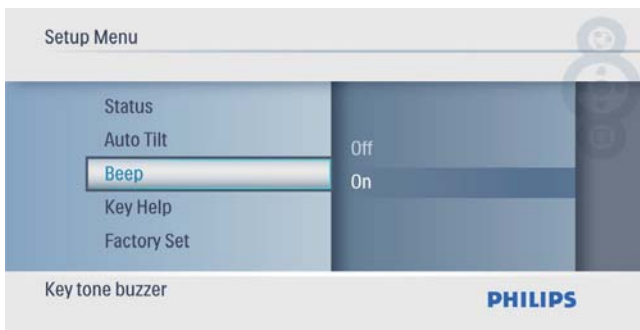

- 3 选择 [开] 打开按钮声音, 然后按  确认。

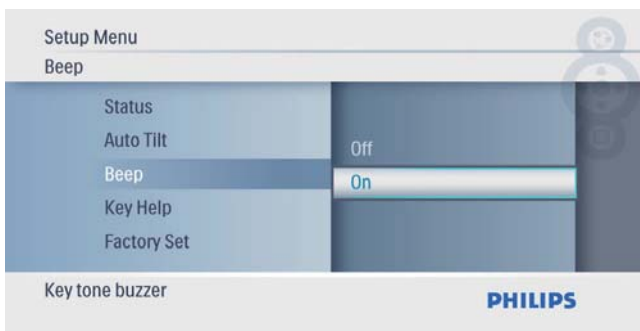

- 要关闭按钮声音, 请选择 [关], 然后按  确认。

在开机时显示关键提示

- 1 在主菜单中选择 [设置], 然后按  确认。

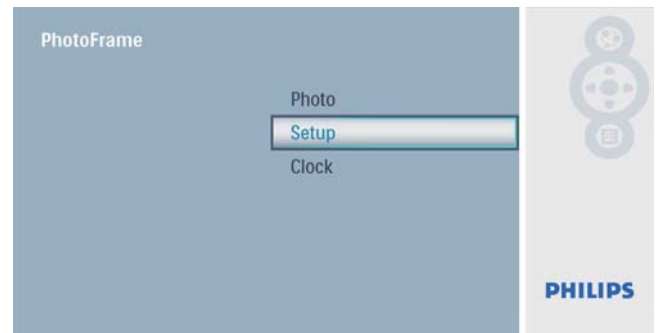

- 2 选择 [按键帮助], 然后按  确认。



- 3 选择 [开] 以在开机时显示关键提示, 然后按  确认。

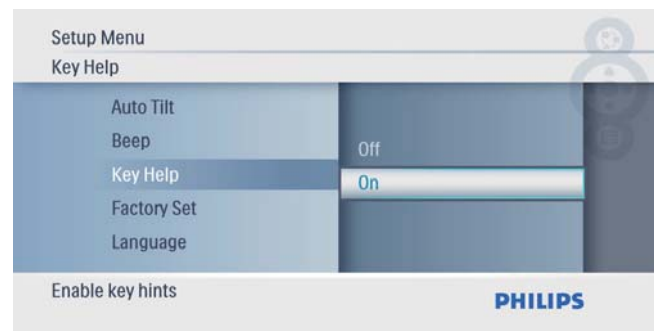

- 如果不想在开机时显示关键提示, 请选择 [关], 然后按  确认。

设置为出厂默认值

- 1 在主菜单中选择 [设置], 然后按  确认。

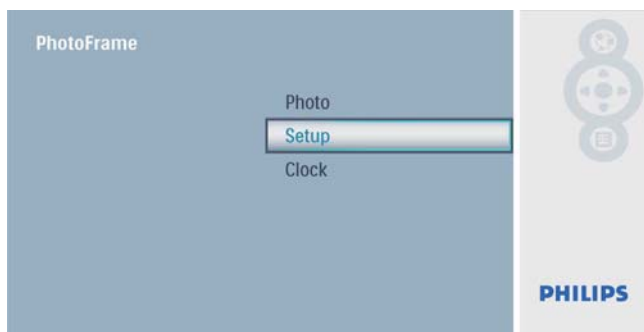

- 2 选择 [Factory Set], 然后按  确认。



- 3 选择 [是], 然后按  确认。

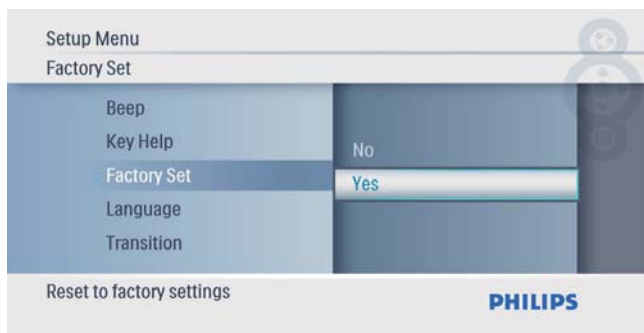

7 产品信息

注

- 产品信息如有更改，恕不另行通知。

图片/显示

- 视角: @ C/R > 10, 140° (水平) / 100° (垂直)
- 寿命, 50% 亮度: 20000 小时
- 宽高比: 16:9
- 面板分辨率: 480 x 234
- 亮度 (标准): 250 堪/平方米
- 对比度 (标准): 300:1

存储介质

- 存储卡类型:
 - SD 存储卡
 - SDHC 存储卡
 - MMC 卡
 - xD 卡
 - 记忆棒
 - Memory Stick Pro
 - USB: USB 闪存盘
- 内置存储器容量: 512 MB (可存储多达 500 张高清照片, 系统使用约 26MB)

连通性

USB: USB 2.0 Host, USB 2.0 Slave

尺寸

- 设备尺寸 (宽 x 高 x 厚): 206 x 139 x 25.4 毫米
- 含支架的设备尺寸 (宽 x 高 x 厚): 206 x 139 x 104.1 毫米
- 重量 (主装置): 0.348 千克
- 温度范围 (工作): 0° C - 40° C / 32° F - 104° F
- 温度范围 (存放): -10° C - 60° C / 14° F - 140° F

电源

- 支持电源模式: 交流电源
- 输入: 100 - 240 伏, 约 50/60 赫兹, 0.3 安
- 输出: 9 伏 \approx 2.0 安
- 有效等级: IV
- 功耗: 系统开启时为 4.5 瓦

附件

- 交流-直流电源适配器
- 支座
- 快速入门指南
- CD-ROM
 - 数字用户手册
 - 自动运行软件

方便

- 读卡器: 内置
- 支持的图片格式: JPEG 照片 (最大 10MB JPEG 文件, 最高 64 兆像素)
- 支持布局: 照片自动定向、横向、纵向
- 按钮和控件: 3 个按钮、4 个导航键和 Enter
- 播放模式: 幻灯片放映、缩略图浏览
- 照片编辑: 复制、删除、相框、旋转、照片效果、缩放和裁切
- 照片效果: 无效果、怀旧色
- 幻灯片放映设置: 幻灯片放映顺序、过渡效果、频率、拼贴画、背景色彩
- 屏幕背景: 黑色、白色、灰色、自动调整和荧光色
- 设置功能: 亮度调整、语言、状态、开/关哔声、设置时间和日期、启用/禁用时钟显示、自动开/关
- 系统状态: 固件版本、剩余内存
- 即插即用兼容性: Windows Vista、Windows 2000/XP 或更高版本
- 法律许可范围: BSMI、C-Tick、CCC、CE、GOST、PSB, 瑞士
- 其它便利性: 兼容 Kensington 锁
- 屏幕显示语言: 英语、西班牙语、德语、法语、意大利语、荷兰语、丹麦语、俄语、简体中文、日语

8 常见问题解答

LCD 屏幕是否支持触摸技术？

此 LCD 屏幕不支持触摸技术。使用背面的按钮控制数码相框。

能否使用不同的存储卡切换不同的幻灯片照片？

可以。将存储卡连接到数码相框后，可按幻灯片模式播放特定存储卡上的照片。

如果长时间显示同一张照片，LCD 屏幕是否会受到损坏？

否。数码相框可持续显示同一张照片达 72 小时，不会损坏 LCD 屏幕。

为什么数码相框没有显示某些照片？

该数码相框仅支持 JPEG 照片。确保这些 JPEG 照片没有损坏。

能否在显示屏自动关闭期间使用数码相框？

可以。您可以按 \odot 唤醒数码相框。

为什么将数码相框设置为“自动关闭”状态后，它并没有进入该状态？

确保您正确设置了当前时间、“自动关闭”时间和“自动开启”时间。数码相框将在“自动关闭”时间自动关闭其显示屏。如果当天的这一时间已过去，则数码相框将从第二天的指定时间开始进入“自动关闭”状态。

能否增加内存容量以便在数码相框上存储更多照片？

否。数码相框的内存是固定的，无法扩展。不过，您可以在数码相框上使用不同的存储设备以欣赏不同的照片。

9 词汇

J

JPEG

一种常见的数字静态图片格式。联合图像专家小组提出的一种静态图片数据压缩系统，特点是压缩比很高，但图像质量仅略有降低。JPEG 文件的扩展名为 .jpg 或 .jpeg。

K

Kensington 防盗锁

Kensington 安全插槽（也称为 K 锁或 Kensington 防盗锁）。防盗系统的一部分。在所有小型/便携式计算机和电子设备上，尤其是昂贵和/或相对较轻的设备（如笔记本电脑、电脑显示器、台式电脑、游戏控制台和视频投影机）上，几乎都有这种金属加固的小孔。用于连接线锁装置，尤其是 Kensington 锁。

M

MMC 卡

MMC 卡。为手机、PDA 及其它手持设备提供存储的一种闪存卡。这种存储卡通过闪存方式来读取/写入应用程序，或使用 ROM 芯片 (ROM-MMC) 来读写静态信息，后者广泛用于将应用程序添加到掌上 PDA。

S

SD 卡

SD 存储卡。用于为数码相机、手机和 PDA 提供存储的一种闪存卡。SD 卡使用与 MMC 卡相同的 32 x 24 毫米形状因数，但稍微更厚（2.1 毫米对 1.4 毫米），SD 卡读卡器接受这两种格式。SD 卡容量可达 4GB。

X

xD 卡

xD 图像卡。数码相机中使用的一种闪存卡。

宽

宽高比

宽高比指电视屏幕的长度与高度的比率。标准电视的比率为 4:3，而高清晰度和宽屏电视的比率为 16:9。“信箱”播放模式可以让您在比率为 4:3 的标准屏幕上以宽视角欣赏图片。

记

记忆棒

记忆棒。用于在相机、摄像机及其它手持设备上进行数字存储的一种闪存卡。

