

PHILIPS

Soundbar
reproduktor

Séria 7000

TAB7305

Návod pre užívateľov



Zaregistrujte svoj výrobok a získajte podporu na
www.philips.com/support

Obsah

1	Dôležité	2
	Pomoc a podpora	2
	Dôležité bezpečnostné pokyny	2
	Starostlivosť o váš produkt	4
	Starostlivosť o životné prostredie	4
	Zhoda	4
	Čo je v balení	5

2	Váš soundbar	6
	Hlavná jednotka	6
	Bezdrôtový subwoofer	6
	Konektory	7
	Diaľkové ovládanie	7
	Príprava diaľkového ovládania	8

3	Pripojenie	9
	Umiestnenie	9
	Pripojenie audio z televízora a iných zariadení	10

4	Používanie vášho soundbaru	12
	Zapnutie a vypnutie	12
	Automatický pohotovostný režim	12
	Výber režimov	12
	Výber efektu ekvalizéra (EQ)	12
	Nastavenie hlasitosti	13
	Bluetooth prevádzka	13
	Používanie USB	14
	Predvolené nastavenia z výroby	14

5	Montáž na stenu	14
----------	------------------------	-----------

6	Technické údaje o výrobku	15
----------	----------------------------------	-----------

7	Riešenie problémov	16
----------	---------------------------	-----------

1 Dôležité

Pred použitím produktu si prečítajte a pochopte všetky pokyny. Ak je poškodenie spôsobené nedodržaním pokynov, záruka neplatí.

Pomoc a podpora

Ak potrebujete rozsiahlu online podporu, navštívte stránku www.philips.com/support a:

- stiahnite si používateľskú príručku a príručku pre rýchly štart
- pozrite si videonávody (k dispozícii iba pre vybrané modely)
- nájdite odpovede na často kladené otázky (FAQ)
- pošlite nám otázku e-mailom
- elektronicky komunikujte s našim zástupcom podpory.

Podľa pokynov na webovej stránke vyberte požadovaný jazyk a potom zadajte číslo modelu produktu.

Prípadne môžete kontaktovať službu starostlivosti o zákazníka vo vašej krajine.

Pred kontaktovaním si poznačte číslo modelu a sériové číslo produktu. Tieto informácie nájdete na zadnej alebo spodnej strane vášho produktu.

Dôležité bezpečnostné pokyny

- Prečítajte si tieto pokyny.
- Odložte si tieto pokyny.
- Dodržujte všetky varovania.
- Postupujte podľa všetkých pokynov.
- Tento prístroj nepoužívajte blízko vody.
- Čistite iba suchou handričkou.
- Nezakrývajte žiadne ventilačné otvory. Nainštalujte v súlade s pokynmi výrobcu.

- Toto zariadenie neinštalujte v blízkosti akýchkoľvek zdrojov tepla, napríklad radiátorov, tepelných regulátorov, sporákov alebo iných zariadení (vrátane zosilňovačov), ktoré vytvárajú teplo.
- Neobchádzajte bezpečnostný účel polarizovanej alebo uzemňovacej zástrčky. Polarizovaná zástrčka má dva kolíky, z ktorých je jeden širší ako druhý. Uzemňovacia zástrčka má dva kolíky a tretí uzemňovací kolík. Širší kolík alebo tretí uzemňovací kolík slúžia pre zaručenie vašej bezpečnosti. Ak sa dodaná zástrčka nehodí do vašej zásuvky, požiadajte elektrikára o výmenu zastaranej zásuvky.
- Chráňte napájací kábel pred zašľapnutím alebo zacviknutím, najmä pri zástrčkách, zásuvkách a na mieste, kde vystupujú zo zariadenia.
- Používajte len prípojné zariadenia alebo príslušenstvo odporúčané výrobcom.
- Používajte iba s vozíkom, stojanom, statívom, konzolou alebo stolom určeným výrobcom alebo predávaným so zariadením. Ak používate vozík, buďte opatrní pri premiestňovaní kombinácie vozík/prístroj, aby nedošlo k poraneniu pri prevrátení.
- Odpojte toto zariadenie zo siete počas búrky s bleskami alebo pri dlhodobom nepoužívaní.
- Všetky opravy zverte do rúk kvalifikovaného servisného personálu. Ak bolo zariadenie akýmkoľvek spôsobom poškodené, napríklad je poškodený napájací kábel alebo zástrčka, došlo k rozliatiu kvapaliny alebo ak do zariadenia spadli predmety, prístroj bol vystavený dažďu alebo vlhkosti, nefunguje normálne alebo spadol, bude potrebná údržba.



- UPOZORNENIE ohľadom používania batérií – Aby ste zabránili vytečeniu batérie, ktoré môže mať za následok poranenie osôb, poškodenie majetku alebo poškodenie prístroja:
 - Vložte všetky batérie so správnou polaritou, + a – podľa označenia na prístroji.
 - Nemiešajte batérie (staré a nové alebo uhľikové a alkalické atď.).
 - Ak sa prístroj nepoužíva dlhšiu dobu, vyberte z neho batérie.
 - Batérie nevystavujte nadmernému teplu, ako je napríklad slnečné svetlo, oheň atď.
 - Chloristanový materiál – môže sa vyžadovať špeciálna manipulácia. Pozrite www.dtsc.ca.gov/hazardouswaste/perchlorate.
- Výrobok/diaľkový ovládač môže obsahovať gombíkovú batériu, ktorú je možné prehltnúť. Batériu uchovávajte vždy mimo dosahu detí! Pri požití môže batéria spôsobiť vážne zranenie alebo smrť. Do dvoch hodín po požití sa môžu vyskytnúť ťažké vnútorné popáleniny.
- Ak máte podozrenie, že došlo k prehltnutiu alebo vloženiu batérie do ktorejkoľvek časti tela, okamžite vyhľadajte lekársku pomoc.
- Pri výmene batérií uchovávajte všetky nové a použité batérie mimo dosahu detí. Po výmene batérie sa uistite, že priehradka batéria je úplne zaistená.
- Ak nie je možné úplne zaistiť priehradku na batérie, prestaňte výrobok používať. Uchovávajte mimo dosahu detí a kontaktujte výrobcu.
- Prístroj nesmie byť vystavený kvapkajúcej ani striekajúcej vode.
- Na zariadenie nedávajte žiadne zdroje nebezpečenstva (napr. predmety naplnené tekutinou, zapálené sviečky).
- Tento prístroj môže obsahovať olovo a ortuť. Likvidujte podľa miestnych, štátnych alebo federálnych zákonov.

Informácie o likvidácii alebo recyklácii získate od miestnych úradov.

Ak potrebujete ďalšiu pomoc o možnostiach recyklácie, kontaktujte www.mygreenelectronics.com alebo www.eiae.org alebo www.recycle.philips.com.

- Ak sa ako odpojovacie zariadenie používa SIETOVÁ zástrčka alebo prípojka zariadenia, musí zostať odpojovacie zariadenie ľahko prístupné.
- Neumiestňujte toto zariadenie na nábytok, ktorý môže byť naklonený dieťaťom a dospelý sa o neho môže opierať, ťahať ho, stáť na ňom alebo šplhať na neho. Padajúci prístroj môže spôsobiť vážne zranenie alebo dokonca smrť.
- Toto zariadenie sa nesmie umiestniť do zabudovanej inštalácie, ako je knižnica alebo stojan, pokiaľ nie je zabezpečené dostatočné vetranie. Okolo tohto zariadenia ponechajte priestor najmenej 20 cm alebo viac.

Symbol zariadenia triedy II



Tento symbol označuje, že jednotka má systém dvojitej izolácie.

Poznajte tieto bezpečnostné symboly



Tento blesk označuje, že neizolovaný materiál vo Vašej jednotke môže spôsobiť elektrický úraz. V záujme bezpečnosti všetkých vo Vašej domácnosti neodstraňujte bezpečnostný kryt produktu.



„Výkričník“ upozorňuje na funkcie, pre ktoré by ste si mali pozorne prečítať priloženú dokumentáciu, aby ste predišli problémom s prevádzkou a údržbou.

VAROVANIE: Aby sa znížilo riziko požiaru alebo úrazu elektrickým prúdom, tento prístroj by nemal byť vystavený dažďu ani vlhkosti a na tento prístroj by nemali byť umiestnené predmety naplnené tekutinami, ako sú napríklad vázy.

VÝSTRAHA: Aby ste predišli úrazu elektrickým prúdom, vložte širokú plošku zástrčky do širokého slotu, plne zasuňte.

Starostlivosť o váš produkt

Na čistenie produktu používajte iba handričku z mikrovlákna.

Starostlivosť o životné prostredie

Likvidácia starého produktu a batérie



Váš produkt je navrhnutý a vyrobený z vysoko kvalitných materiálov a komponentov, ktoré je možné recyklovať a znovu použiť.



Tento symbol na výrobku znamená, že na výrobok sa vzťahuje európska smernica 2012/19/EÚ.



Tento symbol znamená, že produkt obsahuje batérie, na ktoré sa vzťahuje európska smernica 2013/56/EÚ a ktoré nemožno likvidovať s bežným domovým odpadom.

Informujte sa o miestnom systéme separovaného zberu elektrických a elektronických výrobkov a batérií. Dodržiavajte miestne predpisy a nikdy nelikvidujte produkt a batérie spolu s bežným domovým odpadom. Správna likvidácia starých produktov a batérií pomáha predchádzať negatívnym následkom pre životné prostredie a ľudské zdravie.

Vybratie jednorazových batérií

Informácie o vybratí jednorazových batérií nájdete v časti Inštalácia batérií.

Zhoda

Tento výrobok spĺňa požiadavky Európskeho spoločenstva týkajúce sa rádiového rušenia.

Spoločnosť TP Vision Europe B.V. týmto vyhlasuje, že tento výrobok spĺňa základné požiadavky a ďalšie príslušné ustanovenia smernice 2014/53/EÚ. Prehlásenie o zhode môžete nájsť na lokalite www.p4c.philips.com.

Čo je v balení

Skontrolujte a identifikujte položky v balení:

- Soundbar x1
- Bezdrôtový subwoofer x1
- Diaľkové ovládanie x1
- Napájací kábel (pre Subwoofer)* x2
- Napájací kábel (pre Soundbar)* x2
- Sada pre montáž na stenu x1
(Držiaky na stenu x2, Skrutky x2,
Hmoždinky x2)
- Rýchla príručka pre štart/Celosvetová
záruka/Bezpečnostný list x 1



Soundbar

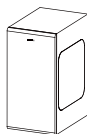

Bezdrôtový Subwoofer



Diaľkové ovládanie



Napájací kábel 2X

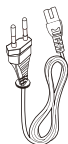

Napájací kábel 2X



Skrutky/
Gumený kryt



Držiak na
stenu



Celosvetová záruka



Stručná príručka
spustenia



Bezpečnostný
list

* Špecifikácia napájacieho kábla a typ zástrčky sa líšia podľa regiónov.

2 Váš soundbar

Blahoželáme vám k nákupu a vítame vás medzi používateľmi produktov spoločnosti Philips! Aby ste naplno profitovali z podpory, ktorú spoločnosť Philips ponúka, zaregistrujte si váš soundbar na lokalite www.philips.com/welcome.

Hlavná jednotka

Táto časť obsahuje prehľad hlavnej jednotky.

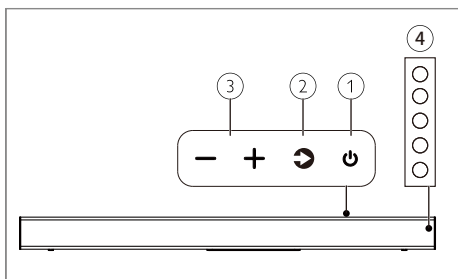

- ① **POWER**
Zapnutie alebo vypnutie soundbaru.
- ② **SOURCE**
Výber vstupného zdroja pre Soundbar.
- ③ **VOL +/-**
Zvýšenie/zníženie hlasitosti.
- ④ **LED kontrolky**

Bezdrôtový subwoofer

Táto časť obsahuje prehľad bezdrôtového subwoofera.

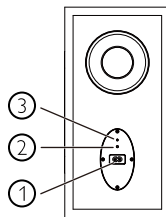

- ① **AC~ zásuvka**
Pripojenie napájania.
- ② **Tlačidlo párovania**
Stlačením vstúpite do režimu párovania pre subwoofer.
- ③ **Kontrolka subwoofera**
 - Po zapnutí napájania sa kontrolka rozsvieti.
 - Počas bezdrôtového párovania medzi subwooferom a hlavným prístrojom LED kontrolka pomaly bliká jantárovo.
 - Keď je párovanie úspešné, kontrolka svieti neprerušene.
 - Pri neúspešnom páovaní indikátor bliká rýchlo jantárovo.
 - Keď sa hlavná jednotka vypne alebo vstúpi do pohotovostného režimu, LED kontrolka sa vypne.

Konektory

Táto časť obsahuje prehľad konektorov dostupných na vašom soundbare a subwooferi.

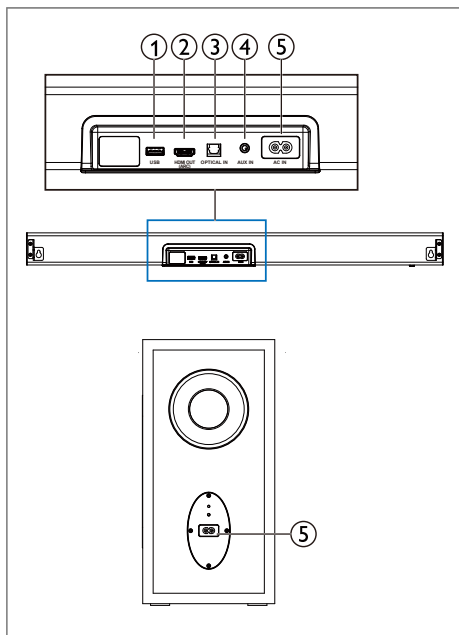

- ① **USB**
Zvukový vstup z úložného zariadenia USB.
- ② **HDMI OUT (ARC)**
Pripojenie k HDMI vstupu na TV.
- ③ **OPTICAL**
Pripojenie k optickému audio výstupu na televízore alebo digitálnom zariadení.
- ④ **AUX**
Audio vstup z vonkajšieho zariadenia, ako TV, MP3 prehrávač, mobilný telefón, tablet atď.
- ⑤ **AC~ zásuvka**
Pripojenie napájania.

Diaľkové ovládanie

Táto časť obsahuje prehľad diaľkového ovládača.

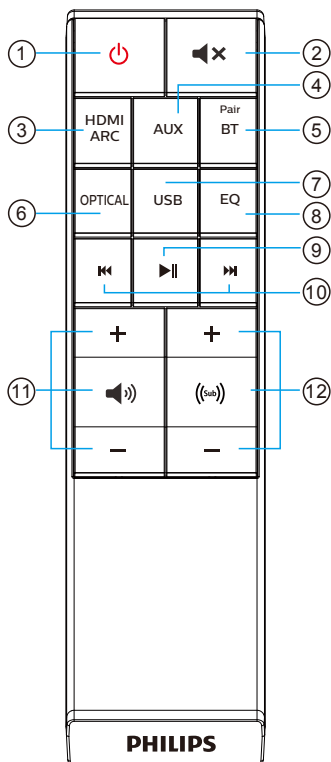

- ① **⏻ (POWER)**
Zapnutie alebo vypnutie soundbaru.
- ② **🔇 (MUTE)**
Stlmenie alebo obnovenie hlasitosti.
- ③ **HDMI ARC**
Prepnutie vášho zdroja na pripojenie HDMI ARC.
- ④ **AUX**
Prepnutie zdroja zvuku na pripojenie AUX (3,5 mm konektor).
- ⑤ **Pair/BT**
Prepnutie do režimu Bluetooth. Stlačením a podržaním aktivujete funkciu párovania v režime Bluetooth alebo odpojíte existujúce spárované Bluetooth zariadenie.
- ⑥ **OPTICAL**
Prepnutie zdroja zvuku na optické pripojenie.
- ⑦ **USB**
Prepnutie do USB režimu.
- ⑧ **EQ**
Výber efektu ekvalizéra (EQ).
- ⑨ **▶|| (PLAY/PAUSE)**
Spustenie, pozastavenie alebo obnovenie prehrávania v režime BT/USB.
- ⑩ **⏮ ⏭ (PREVIOUS/NEXT)**
Preskočenie na predchádzajúcu alebo nasledujúcu skladbu v režime BT/USB.
- ⑪ **🔊 VOL +/- (hlasitosť Soundbaru)**
Zvýšenie alebo zníženie hlasitosti.
- ⑫ **🔊 (+/-) +/- (hlasitosť Subwoofera)**
Zvýšenie alebo zníženie hlasitosti subwoofera.

Príprava diaľkového ovládania

- Dodané diaľkové ovládanie umožňuje diaľkové ovládania prístroja.
- Aj keď sa diaľkové ovládanie používa v rámci účinného dosahu 19,7 stôp (6 m), jeho používanie nemusí byť umožnené, ak medzi prístrojom a diaľkovým ovládačom sú prekážky.
- Ak sa diaľkové ovládanie používa v blízkosti iných zariadení, ktoré generujú infračervené lúče, alebo ak sa v blízkosti prístroja používajú iné zariadenia s diaľkovým ovládaním, ktoré využívajú infračervené lúče, môžu to spôsobiť jeho nesprávne fungovanie. A tiež naopak, ostatné výrobky môžu pracovať nesprávne.

Prvé použitie:

Prístroj má predinštalovanú lítiovú batériu. Ak chcete aktivovať batériu diaľkového ovládania, odstráňte ochranný pásik.

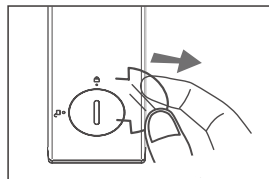

Výmena batérie diaľkového ovládača

Diaľkové ovládanie je napájané 3 V lítiovou batériou CR2025.

- 1 Použite nástroje (napr. mincové batérie/mince), vsuňte ich do drážky na kryte priehradky na batériu a otočte vľavo pre  (otvorenie).

- 2 Vyberte starú batériu, ktorá sa nachádza vo veku, a vložte novú batériu CR2025, pričom dávajte pozor na správnu polaritu (+/-).
- 3 Pomocou nástrojov nasadíte kryt priehradky na batériu a otočením vpravo  (uzamknutie) ho zaistíte v diaľkovom ovládači.

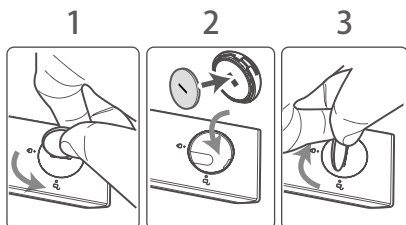

Bezpečnostné opatrenia týkajúce sa batérie

- Ak diaľkový ovládač nebudete dlhší čas používať (viac ako mesiac), vyberte z diaľkového ovládača batériu, aby nedošlo k jej vytečeniu.
- Ak batérie vytečú, poutierajte uniknutú kvapalinu z vnútra priehradky na batérie a vymeňte ich za nové.
- Nepoužívajte iné než odporúčané batérie.
- Batérie nezahrievajte ani nerozoberajte.
- Nikdy ich nehádzajte do ohňa ani do vody.
- Batérie neprenášajte ani neskladujte s inými kovovými predmetmi. Mohlo by dôjsť k skratu, vytečeniu alebo výbuchu batérií.
- Batériu nikdy nenabíjajte, pokiaľ nie je jednoznačné, že je nabíjateľný typ.

3 Pripojenie

Táto časť vám pomôže pripojiť váš Soundbar k televízoru a iným zariadeniam. Informácie o základných pripojiaciach soundbaru a príslušenstva nájdete v príručke pre rýchly štart.

Poznámka

- Informácie o zariadení a napájaní nájdete na typovom štítku na zadnej alebo spodnej strane výrobku.
- Pred vytvorením alebo zmenou pripojení skontrolujte, či sú všetky zariadenia odpojené od sieťovej zásuvky.

Umiestnenie

Subwoofer umiestnite do vzdialenosti najmenej 1 meter (3 stopy) od soundbaru a desať centimetrov od steny.

Najlepšie výsledky dosiahnete, keď umiestnite subwoofer podľa obrázka nižšie.

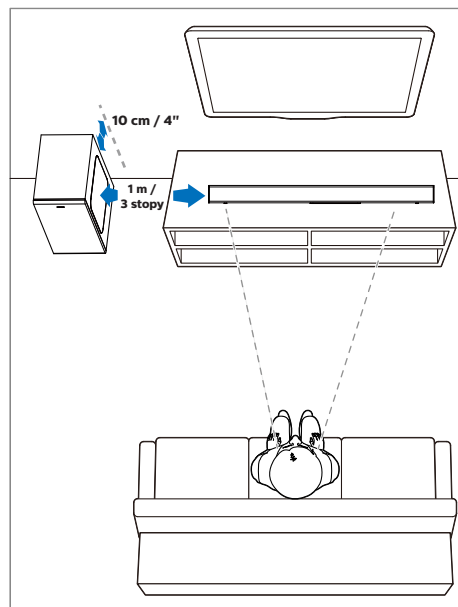

Prípojenie audio z televízora a iných zariadení

Prípojenie na HDMI (ARC) zásuvku

Niektoré 4K HDR TV si vyžadujú nastavenie vstupu HDMI alebo obrazu, aby mohli prijímať HDR obsah. Ďalšie podrobnosti ohľadom nastavenia HDR displeja si pozrite pokyny v príručke Vášho TV.

Váš soundbar podporuje HDMI so zvukovým spätným kanálom (ARC). Ak je váš televízor kompatibilný s rozhraním HDMI ARC, zvuk televízora môžete počúvať cez soundbar pomocou jediného kábla HDMI.

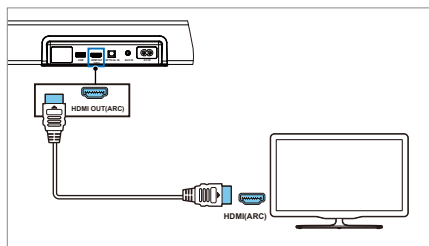

- 1 Pomocou vysokorychlostného HDMI kábla (nie je súčasťou balenia) pripojte konektor **HDMI OUT (ARC)** na vašom soundbare na konektor HDMI ARC televízora. Konektor HDMI ARC na TV môže byť označený odlišne. Podrobnosti nájdete v používateľskej príručke pre televízor.
- 2 Na televízore zapnite funkciu HDMI-CEC. Podrobnosti nájdete v používateľskej príručke pre televízor.

Poznámka

1. Váš televízor musí podporovať funkciu HDMI-CEC a ARC. HDMI-CEC a ARC musia byť zapnuté.
2. Spôsob nastavenia HDMI-CEC a ARC sa môže líšiť v závislosti od televízora. Podrobnosti o funkcii ARC nájdete v používateľskej príručke pre váš televízor.
3. Funkciu ARC môžu podporovať iba káble kompatibilné s HDMI 1.4.

Prípojenie do optickej zásuvky

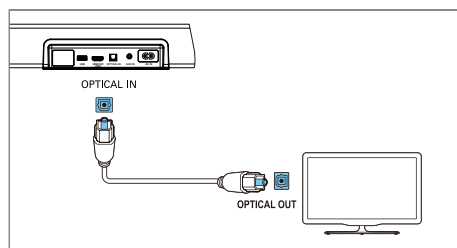

Pomocou optického kábla (nie je súčasťou balenia) pripojte konektor **OPTICAL** na vašom soundbare na konektor **OPTICAL OUT** na TV alebo na inom zariadení.

- Digitálny optický konektor môže byť označený **SPDIF** alebo **SPDIF OUT**.

Prípojenie do zásuvky AUX

- Pomocou 3,5 mm na 3,5 mm audio kábla (nie je súčasťou balenia) prepojte zásuvku pre slúchadlá na televízore so zásuvkou AUX na prístroji.

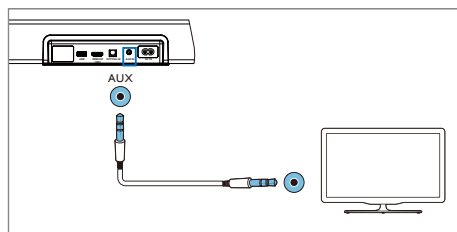

- Pomocou 3,5 mm RCA audio kábla (nie je súčasťou balenia) prepojte výstupné zásuvky televízora so zásuvkou AUX na prístroji.

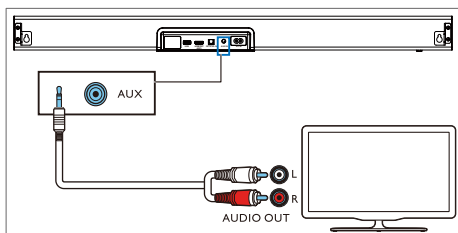

- Pomocou 3,5 mm k 3,5 mm audio kábla (nie je súčasťou balenia) môžete pripojiť vonkajšie zariadenia, ako MP3 prehrávač, mobilný telefón, tablet atď.

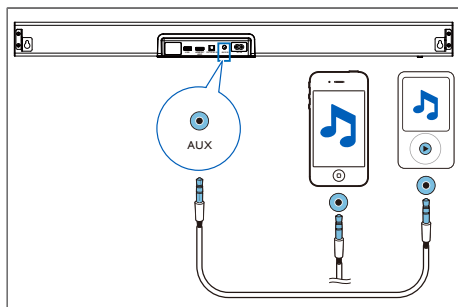

Pripojenie napájania

- Pred pripojením sieťového napájacieho kábla sa uistite, že ste dokončili všetky ostatné pripojenia.
- Riziko poškodenia výrobku! Skontrolujte, či napájacie napätie zodpovedá napätiu vyznačenému na zadnej alebo spodnej strane prístroja.
- Zapojte sieťový kábel do zásuvky AC~ na prístroji a potom do sieťovej zásuvky.
- Zapojte sieťový kábel do zásuvky AC~ na subwooferi a potom do sieťovej zásuvky.
- Špecifikácia napájacieho kábla a typ zástrčky sa líšia podľa regiónov.

Spáročovanie so subwooferom

Automatické spárovanie

Zapojte soundbar a subwoofer do sieťovej zásuvky a potom stlačením hlavného vypínača na prístroji alebo diaľkovým ovládači zapnite prístroj (režim **On**). Subwoofer a soundbar sa automaticky spárujú.

Tipy

- Nestláčajte **Pair** na zadnej strane subwoofera, iba v prípade manuálneho párovania.

Manuálne párovanie

Ak z bezdrôtového subwoofera nepočujete žiadny zvuk, subwoofer spárujte manuálne.

- 1 Stlačte a podržte súčasne **↻** a **—** (Zdroj a Hlasitosť-) na Soundbare, a následne stlačte a podržte **Pair** na subwooferi.
 - ↳ Indikátor AUX/USB na Soundbare a kontrolka **Pair** na subwooferi bude pomaly blikať. Subwoofer bude úspešne spárovaný za asi 2 sekundy.
- 2 Kontrolka AUX/USB zhasne, LED kontrolka párovania na subwooferi bude nepretržite svietiť, ak bolo párovanie úspešné.
- 3 Ak manuálne spárovanie zlyhalo a kontrolka **Pair** naďalej bliká, zopakujte krok 1.

Tipy

- Subwoofer by sa mal nachádzať vo vzdialenosti do 6 m od soundbaru v otvorenom priestore (čím bližšie, tým lepšie).
- Odstráňte všetky predmety medzi subwooferom a soundbarom.
- Ak bezdrôtové pripojenie opäť zlyhá, skontrolujte, či na danom mieste neexistuje prekážka alebo silné rušenie (napr. rušenie z iného elektronického zariadenia). Odstráňte tieto prekážky alebo silné interferencie a zopakujte vyššie uvedené postupy.

4 Používanie vášho soundbaru

Táto časť vám vysvetlí, ako používať soundbar na prehrávanie zvuku z pripojených zariadení.

Predtým než začnete

- Vykonajte potrebné pripojenia popísané v príručke pre rýchly štart a v používateľskej príručke.
- Prepnite soundbar na správny zdroj z iného zariadenia.

Zapnutie a vypnutie

- Keď prvýkrát zapojíte prístroj do sieťovej zásuvky, prístroj sa prepne do POKOTOVOSTNÉHO (STANDBY) režimu. Kontrolka STANDBY sa rozsvieti načerveno.

Pohotovostný režim ZAPNUTÝ

Stav systému	Pohotovostný režim zapnutý
--------------	----------------------------

Aktivita kontrolky



- Stlačením tlačidla **⏻ (POWER)** na jednotke alebo diaľkovom ovládači ZAPNETE alebo VYPNETE hlavnú jednotku.
- Stlačením tlačidla **↻ (SOURCE)** raz na jednotke alebo stlačením ktoréhokoľvek tlačidla zdroja na diaľkovom ovládači môžete takisto zobudiť hlavnú jednotku.
- Ak chcete prístroj úplne vypnúť, vytiahnite zástrčku zo zásuvky.

Automatický pohotovostný režim

Ak je televízor alebo externá jednotka odpojená a vypnutá, prístroj sa po približne 15 minútach automaticky prepne do pohotovostného režimu.

- Ak chcete prístroj úplne vypnúť, vytiahnite sieťovú zástrčku zo zásuvky.
- Ak zariadenie nepoužívate, úplne ho vypnite, aby ste šetřili energiu.

Výber režimov

- 1 Opakovane stláčajte tlačidlo **↻ (Zdroj)** na jednotke alebo stlačte zodpovedajúce tlačidlo na diaľkovom ovládači pre výber režimu **AUX**, **OPTICAL**, **HDMI ARC**, **BT** alebo **USB**.
- 2 Kontrolka na zvukovom paneli zobrazuje, ktorý režim sa práve používa.



Zdroj vstupu

Stav systému	AUX	USB	BT	OPTICAL	HDMI ARC
Aktivita kontrolky					

Výber efektu ekvalizéra (EQ)

Vyberte preddefinované režimy zvuku, ktoré vyhovujú vašim videám alebo hudbe. Stlačením tlačidla **EQ** na diaľkovom ovládači vyberte požadované efekty predvoleného ekvalizéra.

- ↳ LED-y zablikajú na 3 sekundy, aby zobrazili aktuálny režim EQ v závislosti od definície režimu EQ.

Ekvalizér (EQ)

Stav systému	Film	Hudba	Správy
Aktivita kontrolky			

Film/Hudba/Správy

- **Film** – pre pozeranie filmov
- **Hudba** – pre počúvanie hudby
- **Správy** – pre počúvanie správ

Nastavenie hlasitosti

Stlačením tlačidla **Vol+/Vol-** (**Hlasitosť**) zvýšite alebo znížite úroveň hlasitosti.

- Ak chcete stlmiť zvuk, stlačte **Mute**.
- Pre obnovenie zvuku stlačte ľubovoľné tlačidlo alebo vykonajte nejakú operáciu.



Hlasitosť Soundbaru

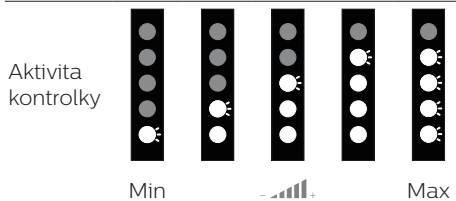

Nastavenie hlasitosti Subwoofera

Stlačte tlačidlo **(**⊕**) +/-** pre nastavenie hlasitosti subwoofera.

Hlasitosť Subwoofera

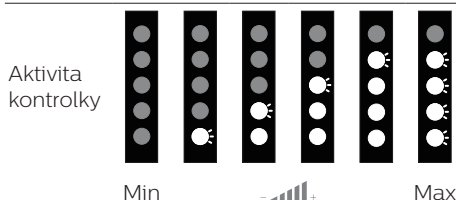

Bluetooth prevádzka

Prostredníctvom Bluetooth rozhrania prepojte soundbar s vaším Bluetooth zariadením (napríklad iPad, iPhone, iPod touch, telefón s Androidom alebo prenosný počítač) a potom môžete počúvať zvukové súbory uložené v zariadení prostredníctvom soundbar reproduktorov.

Čo budete potrebovať

- Bluetooth zariadenie s Bluetooth verziou 4.2+ EDR, ktoré podporuje Bluetooth profil A2DP a AVRCP.
- Maximálny prevádzkový dosah medzi soundbarom a Bluetooth zariadením je približne 10 metrov (30 stôp).



Stav Bluetooth

Stav systému	Vstup do režimu BT	Párovanie	Spárované
Aktivita kontrolky			

- 1 Opakovaným stlačením tlačidla **↻** na prístroji alebo stlačením tlačidla **Pair/BT** na diaľkovom ovládači prepnete soundbar do režimu Bluetooth.
↳ Kontrolka soundbaru bliká bielo.
- 2 Stlačte a podržte tlačidlo **↻** na jednotke alebo stlačte a podržte tlačidlo **Pair/BT** na diaľkovom ovládači pre vstup do režimu párovania. Stlačte a podržte **↻ & +** (zdroj a hlasitosť+), predtým spárované zariadenia sa vymažú a Soundbar znova vstúpi do režimu párovania.
↳ Kontrolka soundbaru bliká bielo.
- 3 Na Bluetooth zariadení zapnite Bluetooth, vyhľadajte a vyberte **Philips TAB7305**, aby ste sa pripojili (pozrite si používateľskú príručku pre Bluetooth zariadenie o tom, ako povoliť Bluetooth).

- 4 Počkajte, kým kontrolka nezačne svietiť bielo bez prerušovania.
- 5 Pre opustenie funkcie Bluetooth prepnite jednotku na iný zdroj. Keď prepnete späť do režimu Bluetooth, pripojenie Bluetooth zostane aktívne.
- 6 Ak sa chcete pripojiť k inému zariadeniu, stlačte a podržte tlačidlo  na soundbare alebo tlačidlo **Pair/BT** na diaľkovom ovládači, aby ste odpojili práve pripojené zariadenie Bluetooth a vstúpili do režimu párovania.

Používanie USB

Môžete prehrávať hudobné súbory uložené na pripojenom USB zariadení. Pre prehrateľné typy súborov si pozrite "podporované zvukové formáty" na strane 15.

Výstraha: USB zásuvka nevie nabíjať zariadenia.

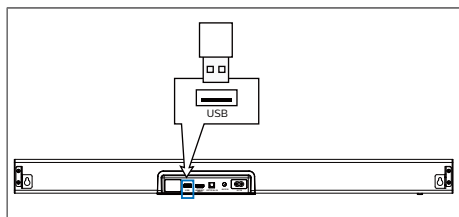

Predvolené nastavenia z výroby

Keď sa jednotka napája, stlačte a podržte **VOL +** a **VOL -**, všetky LED kontrolky zdroja na jednotke sa rozsvietia na 5 sekúnd a resetujú jednotku na predvolené nastavenia z výroby.

5 Montáž na stenu

Poznámka

- Nesprávna montáž na stenu môže spôsobiť nehodu, zranenie alebo poškodenie. Ak máte akýkoľvek dotaz, obráťte sa na oddelenie starostlivosti o zákazníkov vo vašej krajine.
- Pred pripavením na stenu sa uistite, že stena unesie hmotnosť vášho soundbaru.

Dĺžka/priemer skrutky

V závislosti od typu upevnenia vášho soundbaru na stenu sa uistite, že používate skrutky s vhodnou dĺžkou a priemerom.

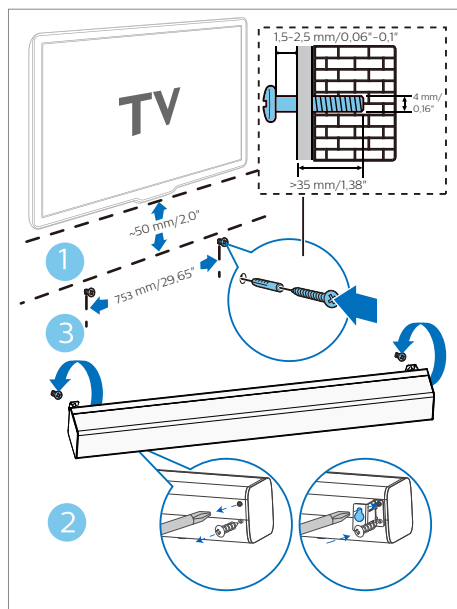

- (1) Na stenu vyvrtajte dva otvory.
- (2) V otvoroch zaistíte hmoždinky a skrutky.
- (3) Zaveste soundbar na upevňovacie skrutky.

6 Technické údaje o výrobku

Poznámka

- Špecifikácie a dizajn sa môžu zmeniť bez predchádzajúceho upozornenia.

Zosilňovač

- Celkový výstupný výkon: 300 W, < 10% THD
- Frekvenčná odozva: 45 Hz ~ 20 KHz / -10 dB
- Pomer signálu k šumu: > 95 dB (CCIR) / (vážené A)
- Celkové harmonické skreslenie: < 1%

Bluetooth/Bezdrôtové

- Bluetooth profil: A2DP, AVRCP
- Bluetooth verzia: 4.2 + EDR
- Frekvenčné pásmo/Výstupný výkon: 2402 MHz ~ 2480 MHz/6 ± 2 dBm

Hlavná jednotka

- Napájanie: 100-240 V~ 50/60 Hz
- Impedancia reproduktorov: 6 Ω x 2 + 6 Ω x 2
- Rozmery (Š x H x V): 800 x 95 x 64,7 mm
- Hmotnosť: 2,27 kg
- Prevádzková teplota: 0 - 40 °C

Subwoofer

- Napájanie: 100-240 V~ 50/60 Hz
- Impedancia reproduktorov: 2 Ω
- Rozmery (Š x H x V): 190 x 280 x 380 mm
- Hmotnosť: 7,57 kg

Spotreba energie:

- Spotreba energie pre Soundbar: 84 W
- Spotreba energie pre Subwoofer: 117 W
- Príkion v pohotovostnom režime: < 2 W

Diaľkové ovládanie

- Vzdialenosť/uhol: 6 m/30°
- Typ batérie: CR2025

Podporovaný audioformát:

HDMI ARC

- Dolby Digital, Dolby Digital Plus, LPCM 2-kanálový

OPTICAL

- Dolby Digital, LPCM 2-kanálový

BLUETOOTH

- SBC

USB

- MP3, WMA, WAV, OGG, FLAC

Poznámka

- Jednotka možno nebude schopná dekódovať všetky digitálne audioformáty zo zdroja vstupu. V takomto prípade sa jednotka stlmí. Toto NIE je porucha. Uistite sa, že zvukové nastavenia zdroja vstupu (napr. TV, hráčska konzola, DVD prehrávač atď.) sú nastavené na PCM, Dolby Digital alebo Dolby Digital Plus (podrobnosti nastavenia zvuku si pozrite v používateľskej príručke zariadenia zdroja vstupu) so vstupom OPTICAL/HDMI.

7 Riešenie problémov



Varovanie

- Nebezpečenstvo úrazu elektrickým prúdom
Nikdy neodstraňujte kryt výrobku.

Aby ste zachovali platnosť záruky, nikdy sa nepokúšajte produkt opravovať sami. Ak máte problémy s používaním tohto produktu, pred požiadanim o opravu skontrolujte nasledujúce body.

Ak problém pretrváva, obráťte sa podporu na stránke www.philips.com/support.

Hlavná jednotka

Tlačidlá na Soundbare nefungujú.

- Odpojte Soundbar z napájania na pár minút, potom ho znovu pripojte.

Zvuk

Z reproduktorov Soundbaru nevychádza žiadny zvuk.

- Pripojte zvukový kábel zo soundbaru na televízor alebo iné zariadenie.
- Obnovte výrobné nastavenia vášho soundbaru.
- Na diaľkovom ovládači vyberte správny vstupný zdroj zvuku.
- Skontrolujte, či zvuk Soundbaru nie je stlmený.

Skreslený zvuk alebo echo.

- Ak prehrávate audio z televízora prostredníctvom Soundbaru, uistite sa, že je televízor stlmený.

Bluetooth

Zariadenie sa nemôže pripojiť k Soundbaru.

- Zariadenie nepodporuje kompatibilné profily potrebné pre Soundbar.
- Nepovolili ste Bluetooth funkciu na zariadení. Informácie o povolení funkcie nájdete v používateľskej príručke k zariadeniu.
- Zariadenie nie je správne pripojené. Pripojte zariadenie správne. (pozri: Používanie Bluetooth na strane 13)
- Soundbar je už spojený s iným Bluetooth zariadením. Odpojte pripojené zariadenie a skúste to znova.

Kvalita prehrávania audia z pripojeného bluetooth zariadenia je slabá.

Bluetooth príjem je zlý Premiestnite zariadenie bližšie k Soundbaru, alebo odstráňte prekážky medzi zariadením a Soundbarom.

Pripojené Bluetooth zariadenie sa neustále pripája a odpája.

- Bluetooth príjem je zlý Premiestnite zariadenie bližšie k Soundbaru, alebo odstráňte prekážky medzi zariadením a soundbar.
- Niektoré zariadenia Bluetooth môžu automaticky vypínať funkciu Bluetooth, aby šetrili energiu. Toto neznamená žiadnu poruchu Soundbaru.



Slovné označenie a logá Bluetooth® sú registrované ochranné známky vlastnené spoločnosťou Bluetooth SIG, Inc. a akékoľvek použitie týchto značiek spoločnosťou je na základe licencie. Ostatné ochranné známky a obchodné názvy sú ochranné známky príslušných vlastníkov.

Vyrobené v licencií spoločnosti Dolby Laboratories. Dolby, Dolby Audio a symbol dvojité „D“ (double-D symbol) sú ochranné známky Dolby Laboratories.

Prebraté ochranné známky HDMI, HDMI High-Definition Multimedia Interface a HDMI Logo sú ochranné známky alebo registrované ochranné známky spoločnosti HDMI Licensing Administrator, Inc. v Spojených štátoch a iných krajinách.

Špecifikácie sa môžu zmeniť bez predchádzajúceho upozornenia. Pre najnovšie aktualizácie a dokumenty navštívte stránku www.philips.com/support.

Philips a Philips Shield Emblem sú registrované ochranné známky spoločnosti Koninklijke Philips N.V. a používajú sa na základe licencie. Tento výrobok sa vyrába a predáva v rámci zodpovednosti spoločnosti MMD Hong Kong Holding Limited alebo jednej z jej pridružených spoločností a spoločnosť MMD Hong Kong Holding Limited poskytuje záruku vo vzťahu k tomuto produktu.

