

Alati seal, et teid aidata

Registreerige oma toode ja otsige abi koduleheküljelt
www.philips.com/welcome

DS7550

Küsimus?
Kontakteeruge
Philipsiga



Eestikeelne kasutusjuhend

PHILIPS

Olulised ohutusjuhendid

1. Lugege neid juhendeid. Hoidke need juhendid alles.
2. Pöörake tähelepanu kõikidele hoiatustele. Järgige kõiki juhendeid.
3. Ärge kasutage seadmeid vee lähedal. Puhastage seadmeid ainult pehme riidetükiga.
4. Ärge blokeerige ventilatsiooniavasid. Paigaldage seadmed tootja juhendite järgi.
5. Ärge jätke seadet kuumusallikate lähedusse (nt. radiaatorid, pliividid või teised elektrilised seadmed, kaasa arvatud võimendid).
6. Kaitske voolujuhet, eriti pistikut, pistikupesa ja kohti, kust see tuleb masinast välja, pealeastumise ja liigse surve eest.
7. Kasutage ainult tootja poolt määratud lisaseadmeid/-tarvikuid.
8. Kasutage ainult tootja poolt määratud või tootega koos müüdnud käru, alust, kolmjalg, klambrit või lauda. Käru kasutamisel olge selle liigutamisel ettevaatlik, et käru ümberkukkumine ei põhjustaks teile vigastusi.



9. Ühendage seade äikesetormi korral vooluvõrgust välja, või juhul, kui te ei kasuta seadet pikemat aega.
10. Kõikide hooldustööde korral pöörduge kvalifitseeritud spetsialisti poole. Hooldustööd on vajalikud, kui toodet on kahjustatud - kui voolujuhe või voolujuhtme pistik on viga saanud, seadmele on läinud mingit vedelikku, seadmesse on kukkunud mõni ese, seadet on hoitud vihma või niiskuse käe, seade ei tööta korralikult või kui seade on maha kukkunud.
11. Ärge jätke seadmeid vihma või niiskuse kätte.
12. Ärge asetage seadmele ohuallikaid (nt vedelikuga täidetud objekte, süüdatud küünlaid).

Olulised ohutusjuhendid

13. See toode võib sisaldada pliidi ja elavhõbedat. Taoliste materjalide hävitamine võib olla keskkonnanõuete tõttu reguleeritud. Informatsiooni saamiseks hävitamise ja ümbertöötlemise kohta võtke ühendust kohaliku omavalitsusega või organisatsiooniga Electronic Industries Alliance: www.eiae.org.
14. Teie toode sisaldab patareisid, mis on vastavuses Euroopa Direktiiviga 2006/66/EÜ ning neid ei tohi hävitada tavalise majapidamisprügi hulgas. Palun tutvuge kohalike nõuetega patareide kogumise kohta. Korrektne patareide hävitamine aitab vältida kahju keskkonnale ja inimtervisele. Viige oma seade alati professionaalse tehniku juurde, kes eemaldaks tootest sisseehitatud aku/patareid.

Kasutamine

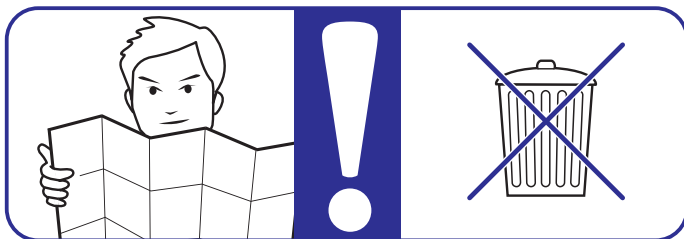

- Seadme tüübiplaat asub seadme all.
- Patareisid (patareipakki ega sisestatud patareisid) ei tohi jätta liigse kuumuse kätte nagu päikesevalgus, leegid või sarnane.
- Kohtades, kus seadme lahti ühendamiseks on kasutatud voolujuhet või pikendusjuhet, peavad need jääma vabalt ligipääsetavateks.

Kasutamine

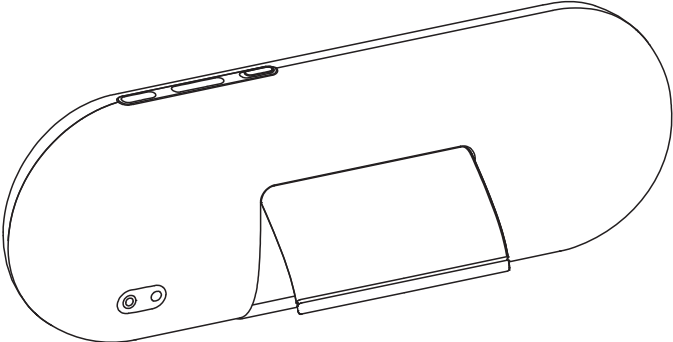
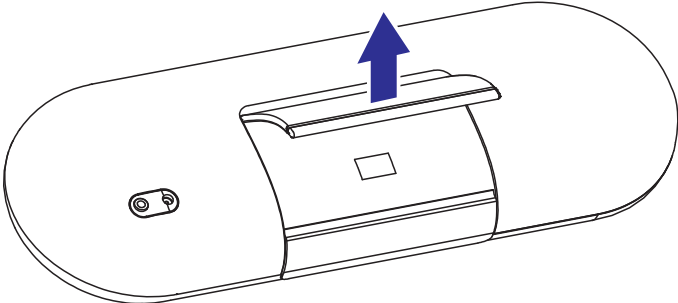
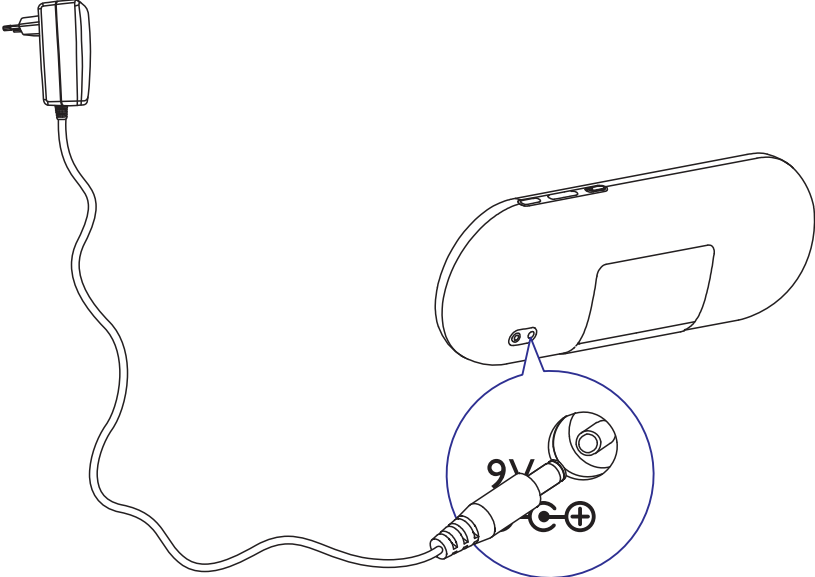

Kasutamine

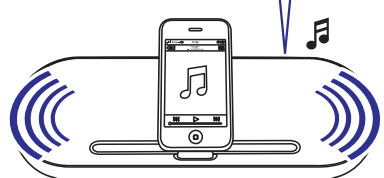
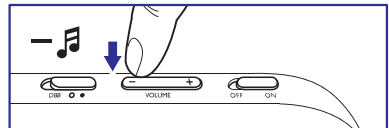
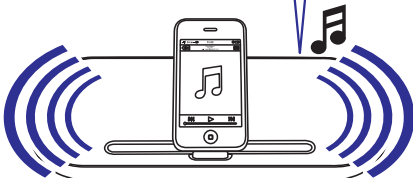
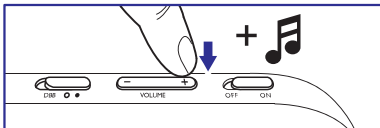
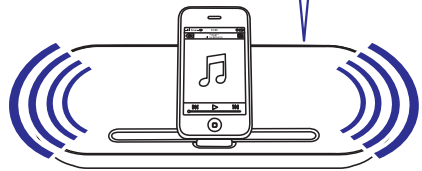
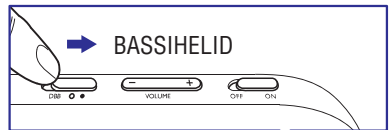
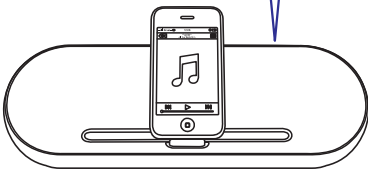
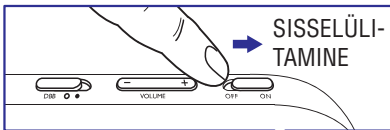
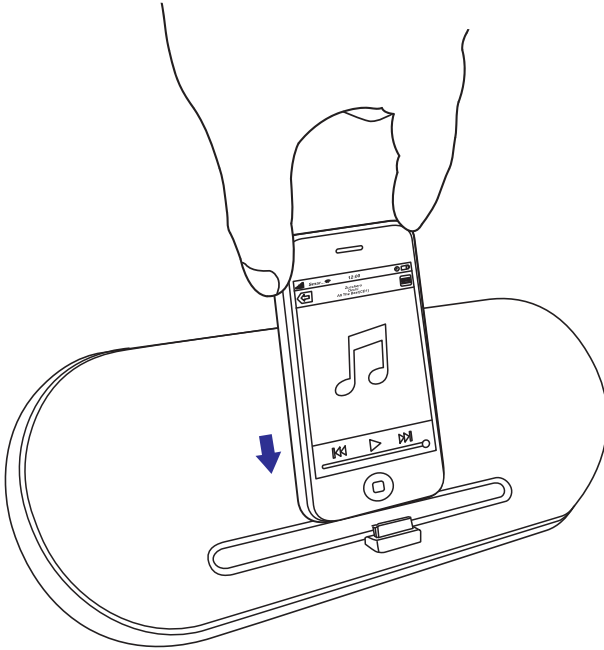

Kasutamine

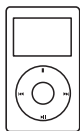
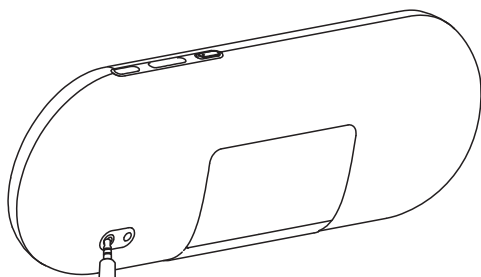
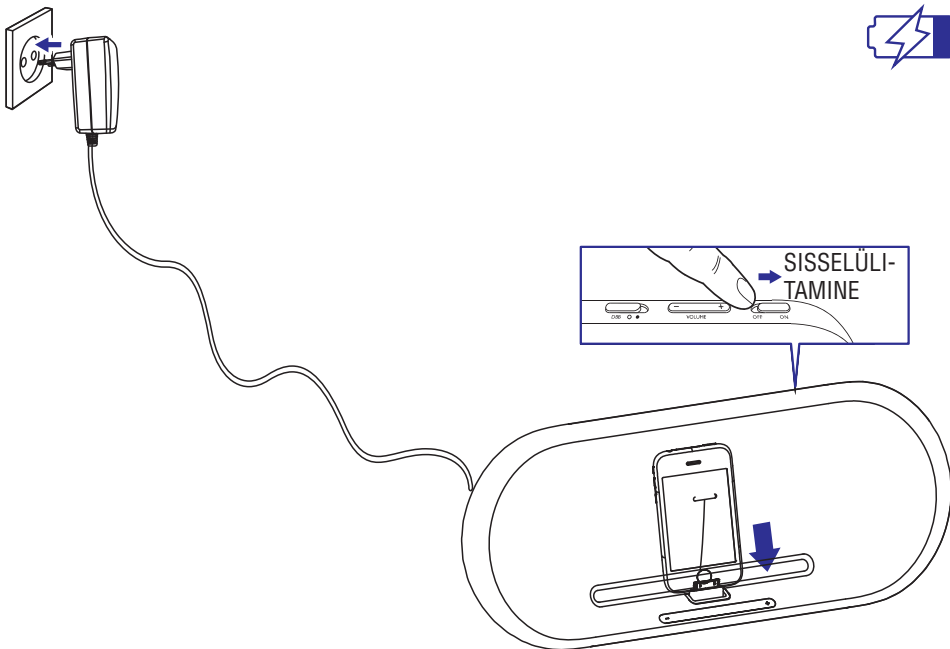

MP3

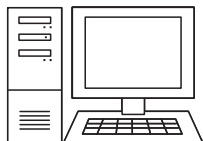

PERSONAALARVUTI



SÜLEARVUTI

Kasutamine

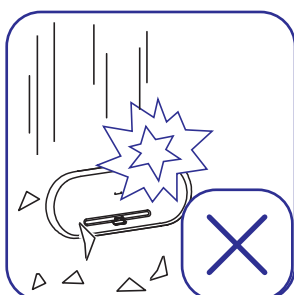
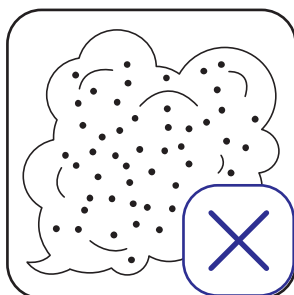
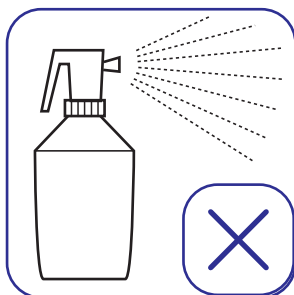
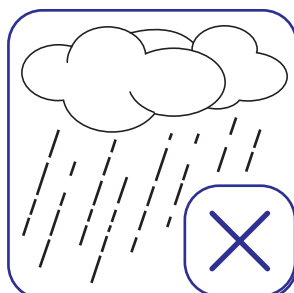
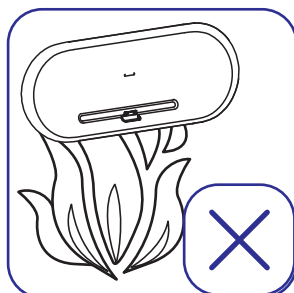
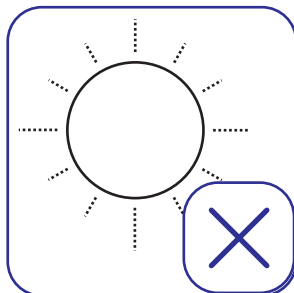
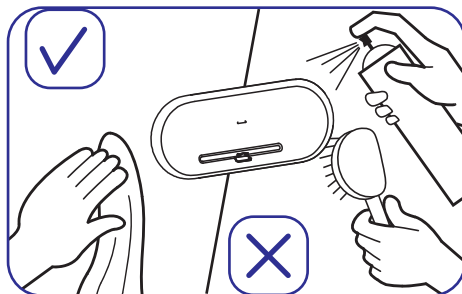
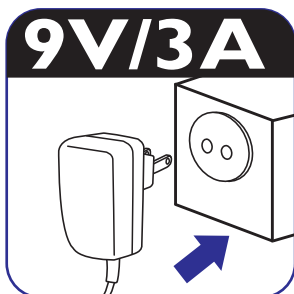

- 1 x sertifitseeritud vahelduv- ja alalisvoolu (AC/DC) adapter
- Brändi nimi: PHILIPS
- Mudeli number: OH-1028A0903000U-VDE, OH-1028A0903000U-UK
- Sisend: 100-240V ~ 50/60Hz 800mA
- Maksimaalne väljund: 9V === 3A

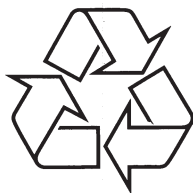

Külastage Philipsit internetis:
<http://www.philips.com>