

1 Sambung

A Peletakan

Peletakan sistem speaker yang sempurna adalah penting bagi memastikan prestasi bunyi yang optimum.

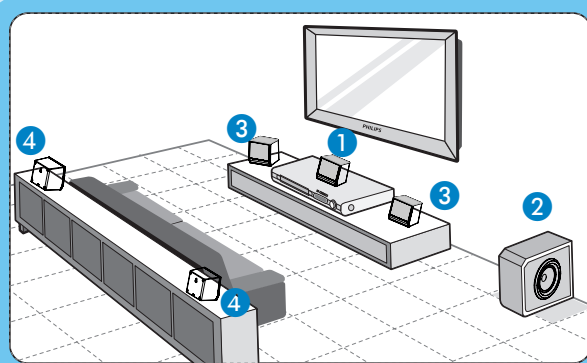

- 1 Letakkan speaker tengah di atas atau berhampiran dengan TV.
- 2 Letakkan subwoofer di atas lantai, sekurang-kurangnya satu meter jauh dari TV.
- 3 Letakkan speaker hadapan pada jarak yang sama dari TV.
- 4 Letakkan speaker belakang pada paras telinga mendengar yang biasa.

B Menyambung antena radio

Jauhkan antena dari peranti elektronik untuk mencegah gangguan yang tidak diinginkan.

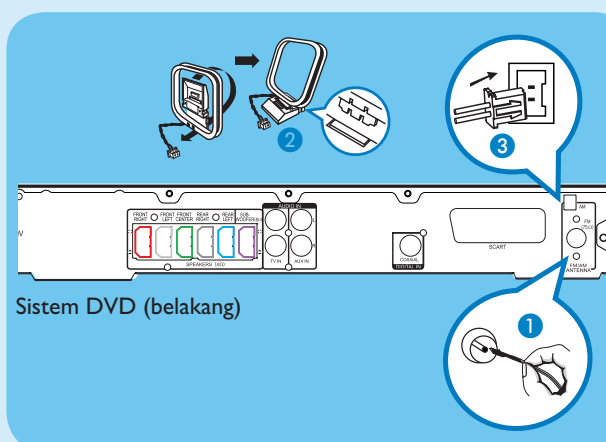

- 1 Sambungkan antena FM ke soket FM. Panjangkan wayar dan pasang hujungnya ke dinding.
- 2 Buka antena loop AM dan pasang pencengkam ke dalam lubang.
- 3 Sambungkan antena loop AM ke bicu AM. Letakkan antena loop AM di atas para atau sambungkannya ke kaki atau dinding.

C Menyambung speaker dan subwoofer

Sambungkan palam pelbagai warna dari speaker dan subwoofer ke soket sama warna di belakang sistem DVD.

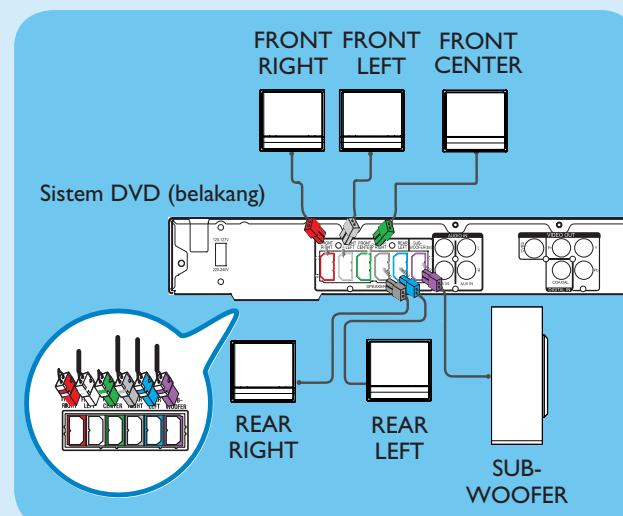

D Menyambung sistem DVD ke TV

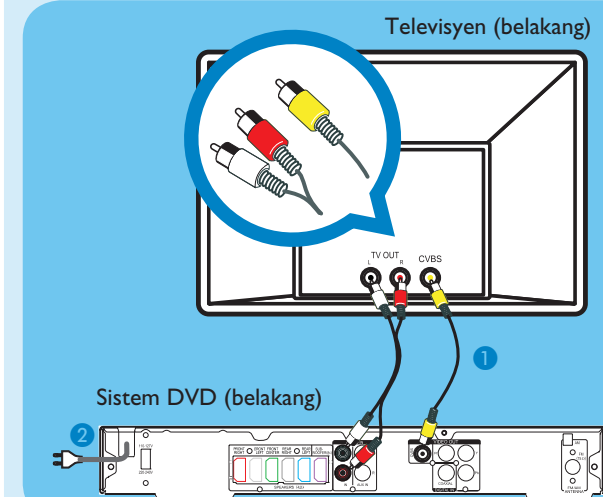

- 1 Gunakan kabel video komposit yang dibekalkan ke soket CVBS pada sistem DVD ini ke soket VIDEO In TV anda.
- 2 Pasangkan kabel kuasa dari sistem DVD ke salur keluar AC.

Nota Adalah penting untuk menyambung sistem DVD secara langsung ke TV anda.

E Menyambung audio dari alat lain ke sistem DVD (tidak wajib)

Gunakan kabel merah dan putih untuk menyambung bicu AUX IB (R/L) pada sistem DVD ini ke bicu output AUDIO pada alat Audio/Video anda (misalnya, perakam DVD, VCR).

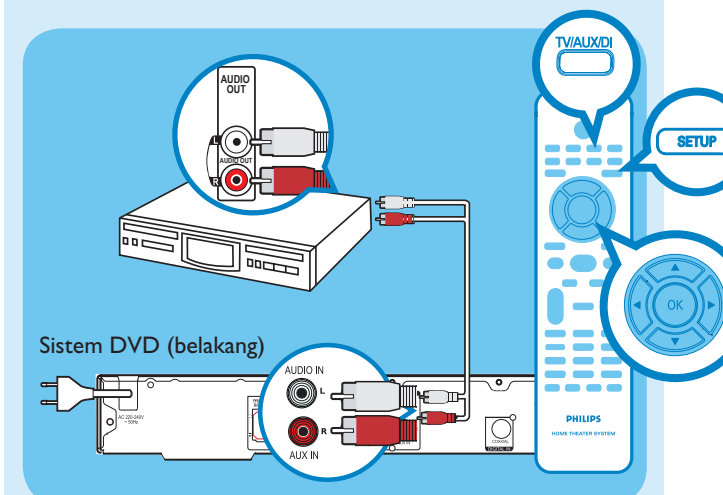

Nota Tekan **TV/AUX/DI** pada alat kawalan jauh untuk mendapat output bunyi dari sistem speaker apabila menonton program TV.

2 Tetap

A Mencari saluran yang ditonton

- 1 Tekan **STANDBY ON** pada sistem DVD.
- 2 Tekan **SOURCE** pada sistem DVD sehingga "DISC" muncul di panel paparan.

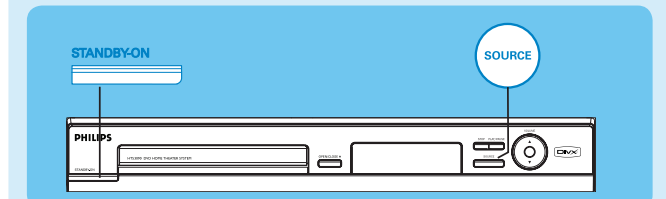

- 3 Hidupkan TV. Gunakan alat kawalan jauh TV untuk memilih saluran tontonan yang betul bagi sistem DVD tersebut. Anda harus lihat latar belakang DVD berwarna biru di TV.

Nota Untuk mencari saluran tontonan yang betul, tekan butang Channel Down pada alat kawalan jauh berulang kali (atau butang AV, SELECT, -) sehingga anda melihat latar belakang DVD berwarna biru.

B Memilih bahawa paparan di skrin

- 1 Tekan **SETUP**. Menu tetapan muncul. Gunakan kekunci ◀▶▲▼ pada alat kawalan jauh untuk mengemudi dalam menu.
- 2 Serlahkan ikon dan tekan ▼. Bergerak ke dalam menu dan tekan ▶.

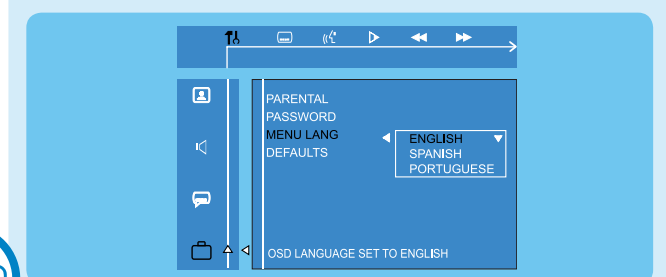

- 3 Bergerak ke { **MENU LANG** } dalam menu dan tekan ▶.
- 4 Gunakan kekunci ▼▲ untuk membuat pilihan bahawa dalam menu dan tekan **OK** untuk mengesahkan.
- 5 Tekan **SETUP** untuk keluar.

Nota Bahasa yang ditetapkan di sini hanya untuk menu-menu yang ditunjukkan di TV semasa menggunakan sistem DVD ini, bukan untuk menu cakera DVD.

Terdapat pelbagai pilihan tetapan (Audio Setup, Video Setup, Preference Setup) yang ada pada sistem DVD ini.

3 Nikmati

Memulakan main semula cakera

- 1 Tekan **OPEN CLOSE** untuk membuka dulang cakera. Isikan cakera dan tutup dulang cakera.

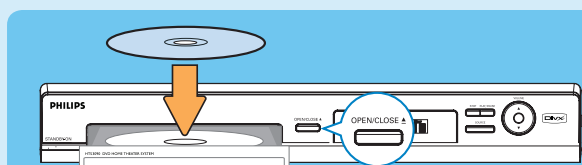

- 2 Main semula akan bermula secara automatik.

- 3 Jika menu cakera muncul, gunakan kekunci **▼▲** untuk membuat pilihan dalam menu dan tekan **PLAY ►** untuk memulakan main semula.

- 4 Tekan **STOP ■** untuk menghentikan main semula.

Nota Apabila anda menekan butang PLAY sekali lagi, main semula akan menyambung dari titik berhenti yang terakhir. Untuk memulakan main semula dari mula, anda perlu menekan butang PLAY sebanyak dua kali bagi membatalkan mod sambung semula, kemudian tekan butang PLAY.

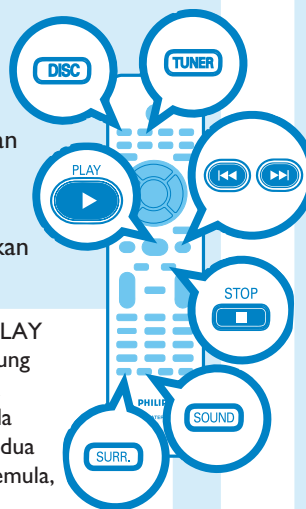

Mendengar radio

- 1 Tekan **TUNER**. Panel paparan akan menunjukkan "AUTO INSTALL PRESS PLAY".

- 2 Tekan **PLAY ►** sehingga "START..." muncul di panel paparan. Semua stesen radio yang mempunyai isyarat penerimaan yang kuat akan disimpan secara automatik.

Nota Ciri ini hanya ada bagi tetapan kali pertama. Jika anda ingin memasang semula semua stesen radio, terus tekan butang PROGRAM pada alat kawalan jauh.

- 3 Sebaik saja selesai, gunakan kekunci **◀▶▶▶** untuk memilih stesen radio pratetap.

- 4 Untuk memadamkan stesen radio, terus tekan **STOP ■** sehingga "DELETED" muncul.

Alami bunyi sekeliling

- 1 Tekan **SURRE** untuk menukar antara stereo dan berbilang saluran
- 2 Tekan **SOUND** untuk memilih sama ada kesan bunyi digital pra tetap KONSERT, DRAMA, AKSI atau SCI-FI, CLASSIC, JAZZ, ROCK atau DIGITAL.

Menyelesaikan masalah

Untuk tip-tip lanjut bagi menyelesaikan masalah, lihat buku panduan pengguna.

Tiada gambar.

- Tekan butang DISC pada alat kawalan jauh.
- Periksa sambungan ke TV dan pastikan palam dipasang dengan betul.

Tiada bunyi.

- Laraskan volum.
- Periksa sambungan speaker dan tetapan.
- Periksa sambungan audio dan tekan butang SOURCE untuk memilih sumber input yang betul.
- Speaker tengah dan belakang hanya beroperasi dalam mod sekeliling berbilang saluran. Tekan butang SURRE untuk memilih output sekeliling berbilang saluran.
- Apabila memainkan semula trek DTS, tekan AUDIO untuk memilih trek audio yang lain.

Sistem DVD tidak berfungsi.

- Cabut kord kuasa dari salur keluar kuasa untuk beberapa minit. Sambung semula kord kuasa dan cuba sekali lagi.

Memerlukan bantuan?

Buku Panduan Pengguna

Lihat buku panduan pengguna yang disediakan bersama Sistem DVD Philips anda.

Dalam Talian

Pergi ke www.philips.com/support



2006 © Koninklijke Philips N.V.
Semua hak terpelihara.

www.philips.com

Panduan Permulaan Pantas



- 1 Sambung
- 2 Tetap
- 3 Nikmati

Apa di dalam kotak?

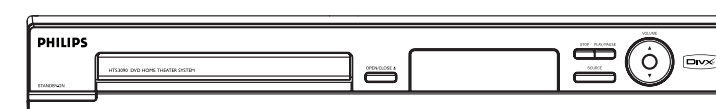

Sistem DVD

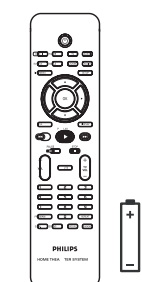

Alat Kawalan Jauh dan 2 bateri

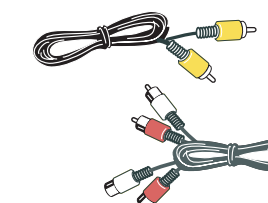

1 kabel video
1 kabel audio

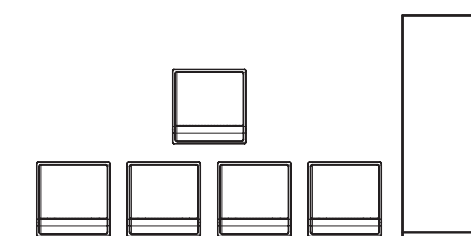

1 speaker tengah, 2 hadapan,
2 belakang dan subwoofer



Antena wayar FM



Antena gelung
AM/MW

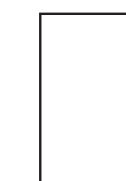

Buku Panduan
Pengguna

PHILIPS