

目录

一般

一般資訊.....	58
设定注意事項.....	58
提供的附件.....	58
清洁光盘.....	58
关于回收.....	58

产品概述

主装置.....	59
遥控器.....	60-62
使用遥控器.....	62

连接

基本连接.....	63-67
步骤一：放置扬声器.....	63
步骤二：连接至电视机.....	64
选项一：使用 VIDEO 插孔.....	64
选项二：使用 S-Video 插孔.....	64
选项三：连接至逐行扫描电视或分量视频输入.....	65
选项四：连接至 HDMI 兼容电视机.....	65
步骤三：连接扬声器和低音扬声器.....	66
步骤四：连接 FM 和 AM/MW 天线.....	67
步骤五：连接电源线.....	67
可选连接.....	68
从电视机连接音频.....	68
连接至有线电视盒/卫星接收器和录音机/录像机.....	68

基本设置

使用入门.....	69-73
寻找正确的观看频道.....	69
切换至不同的播放源.....	69
设置语言首选项.....	70
屏幕显示 (OSD) 语言.....	70
DVD 播放的音频、字幕和菜单语言.....	70-71
设置屏幕画面比例.....	71
设置逐行扫描功能.....	72
设置扬声器的声道.....	73

光盘播放

光盘操作.....	74-82
可播放光碟.....	74
播放光盘.....	74
基本播放控制.....	75
選擇多種重播/隨機播放功能.....	75
对光盘曲目进行编程.....	76
视频光盘 (DVD/VCD/SVCD) 的其它播放功能.....	76-79
使用光盘菜单.....	76
查看播放信息.....	77
放大/缩小.....	77
更改字幕语言.....	77
切换摄像机角度.....	77

更改音轨语言	78
为音频播放设置延迟时间	78
播放控制(仅限 VCD)	78
预览功能(仅限 VCD/SVCD)	79
播放 MP3/WMA 光盘	80
播放 JPEG 图像文件(幻灯片放映)	81
预览功能	81
缩放画面	81
旋转/翻转画面	81
同时播放 MP3/WMA 音乐和 JPEG 图像	82
播放 DivX 光碟	82

播放其它支持的设备

播放 USB 设备	83
从 USB 闪存盘或 USB 存储卡阅读器播放	83
播放 - 其它音频播放机	84
从其它便携式音频播放机播放	84
播放 - 卡拉 OK	85
播放卡拉 OK 光盘	85

设定选项

设定菜单选项	86-93
访问设定菜单	86
通用设定页	87
音频设定页	88-89
视频设定页	90-91
偏好设定页	92-93

无线电调谐

收音机操作	94-95
调谐电台	94
更改调谐栅	94
预设电台	94-95
使用自动安装	94
使用自动预设	95
使用手动预设	95
选择预设电台	95
删除预设电台	95

其它

声音和音量控制	96
音量控制	96
选择环绕立体声	96
选择数字音效	96
其它功能	97
安装最新的软件	97
故障排除	98-100
常见问题解答(USB)	101
术语表	102-103
规格	104

一般資訊

警告！

此装置不包含任何用户可更换部件。请让合格的人员执行所有的维护工作。

设定注意事项

寻找适当的位置

- 将装置置于水平、硬的平稳表面上。切勿将装置置于地毯上。
- 切勿将此装置置于可能发热的其它设备上面（例如，接收器或放大器）。
- 切勿将任何物品放在此装置下面（例如，CD、杂志）。
- 在易于连接交流电插头的交流电插座旁边安装此装置。

用于空气流通的空间

- 将此装置置于空气流通足够的位置，以防止内部温度升高。在此装置的前后侧留至少 10 厘米（4 英寸）的空隙，左右侧留至少 5 厘米（2 英寸）的空隙，以防止过热。

避免高温、潮湿、水份和尘土

- 切勿将此装置暴露在滴漏或溅水环境下。
- 切勿放置任何可能损坏此装置的物品（例如，盛有液体的物体、点燃的蜡烛）。

提供的附件

- 1 台低音扬声器
- 2 台前置扬声器
- 2 台后置扬声器
- 1 台中置扬声器
- 1 个配备电池的遥控器
- 1 根复合视频电缆（黄色）
- 1 根 FM 天线
- 1 根 AM/MW 环路天线
- 1 根 MP3 LINE-IN 输入电缆（用于连接便携式音频播放机）
- 1 根电源线
- 快速入门指南

清洁光盘

要清洁光盘，请使用微细纤维布从光盘中心向边缘成直线擦拭。

注意！

切勿使用苯、稀释剂、商用清洁剂或用于光盘的防静电喷雾剂。

关于回收

这些操作说明印刷在环保无污染的纸张上。电子设备包含大量可回收的材料。如果要处理旧机器，请将其送往回收中心。有关包装材料、废电池和旧设备的处理，请遵守当地有关规定。

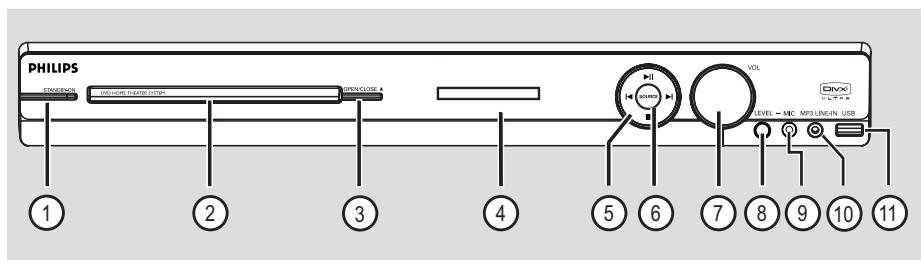

① STANDBY-ON

- 打开此装置或关闭至正常待机模式。

② 光盘托架

③ OPEN/CLOSE ▲

- 打开/关闭光盘托盘。

④ 显示面板

⑤ ►|| (播放/暂停)

- DISC (光盘)：开始/暂停播放。
- RADIO (广播)：第一次设置时开始自动广播安装。

◀ / ▶

- 光盘：跳到上一或下一标题/章节/曲目。
- 光盘：按住此按钮向前或向后进行快速搜索。
- 广播：选择预设电台。

■ (停止)

- 退出操作。
- 光盘：停止播放。
- 广播：按住此按钮以清除当前预设的电台。

⑥ SOURCE (来源)

- 选择相关激活来源模式：
DISC、FM、AM/MW、TV、AUX、DI、
MP3 LINE-IN。

⑦ VOL

- 调节音量级别。

⑧ LEVEL

- 激活麦克风级别模式，然后使用音量控制设置麦克风音量级别。

⑨ MIC 插孔

- 麦克风插孔的输入端。

⑩ MP3 LINE-IN 插孔

- 唱机输入，用于连接便携式音频播放机上的耳机输出插孔。

⑪ USB 插孔

- USB 闪存盘或 USB 存储卡阅读器的输入。

遥控器

中文(简体)

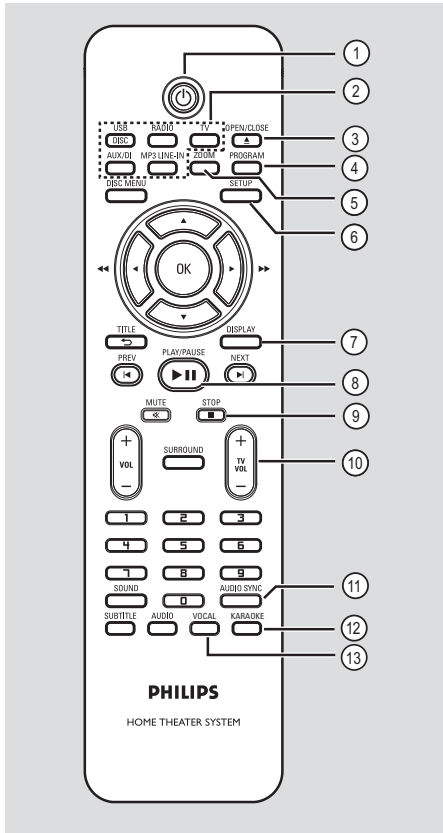

- ① **⏻**
- 打开此装置或关闭至正常待机模式。
- ② **来源按钮**
- **DISC/USB**: 在 DISC 或 USB 模式之间切换。
RADIO: 在 FM 与 AM/MW 频段之间切换。
TV: 切换至电视模式。通过已连接扬声器系统输出的电视声音。
AUX/DI: 在 AUX 和 DIGITAL IN (数码输入) 外部来源模式之间切换。
MP3 LINE-IN: 切换至连接了 MP3 LINE-IN 插孔的音频设备。

- ③ **OPEN/CLOSE ▲**
- 打开/关闭光盘托盘。
- ④ **PROGRAM**
- 光盘: 开始编程。
- 广播: 按住此按钮以开始自动/手动预设编程。
- ⑤ **ZOOM**
- 放大或缩小电视上的画面。
- ⑥ **SETUP**
- 进入或退出系统设置菜单。
- ⑦ **DISPLAY**
- 显示当前状态或光盘信息。
- 选择 DVD 影片的不同视角 (如果适用)。
- ⑧ **PLAY/PAUSE ▶||**
- 光盘: 开始/暂停播放。
- 广播: 第一次设置时开始自动广播安装。
- ⑨ **STOP ■**
- 退出操作。
- 光盘: 停止播放。
- 广播: 按住此按钮以清除当前预设的电台。
- ⑩ **TV VOL + / -**
- 调节电视的音量 (仅限于飞利浦电视或兼容的品牌)。
- ⑪ **AUDIO SYNC**
- 如果视频播放比音频输出慢, 请设置音频输出延迟时间。
- ⑫ **KARAOKE**
- 进入麦克风设置菜单。
- ⑬ **VOCAL**
- 在各种音频模式之间切换。

14 DISC MENU

- 对于 DVD，进入或退出光盘内容菜单。
- 对于 VCD/SVCD，进入摘要菜单。

15 OK

- 确认条目或选择。

16 ▲▼◀▶

- 光盘：选择在菜单中移动的方向。
- 光盘：按向左或向右键以进行向前或向后搜索。
- 广播：按向上或向下键以调节无线电频率。
- 广播：按向左或向右键以开始自动搜索。

17 TITLE ↶

- 对于 DVD，返回先前菜单。
- 仅限于 VCD 2.0 版本：播放时，显示光盘标题菜单或返回至主菜单。

18 PREV ◀ / NEXT ▶

- 光盘：跳到上一或下一标题/章节/曲目。
- 广播：选择预设电台。

19 MUTE 静音

- 静音或恢复音量。

20 VOL + / -

- 调节音量级别。

21 SURROUND

- 选择多声道环绕声或立体声模式。

22 数字键盘 0-9

- 输入光盘的曲目/标题号。
- 输入预设电台的编号。

23 SOUND

- 选择预定义的音效。

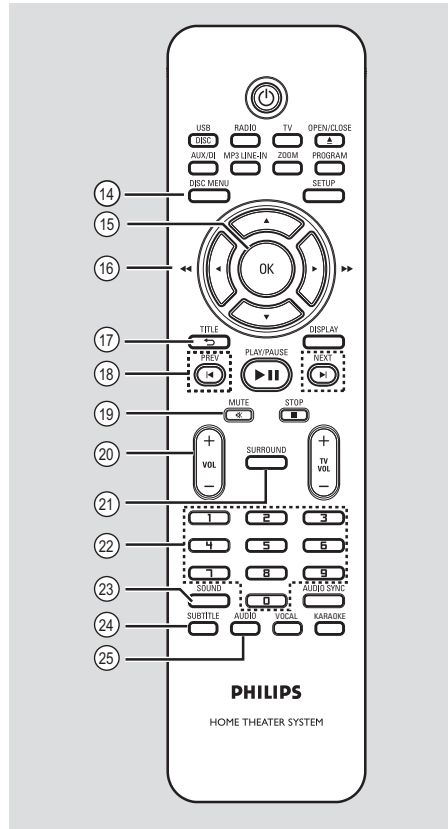

24 SUBTITLE

- 选择 DVD 字幕语言。

25 AUDIO

- 光盘：选择音频语言/声道。

遥控器 (继续)

使用遥控器

中文(简体)

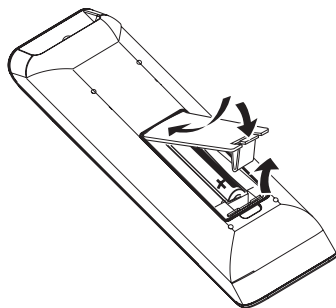

- 1 打开电池仓。
- 2 按照电池仓内部的指示 (+ -)，插入两节类型为 R03 或 AAA 的电池。
- 3 盖上电池仓。
- 4 将遥控器正对着前面板上的遥控传感器。
- 5 通过按遥控器上的 DISC/USB、RADIO、TV、AUX/DI 或 MP3 LINE-IN 按钮选择要控制的来源。
- 6 然后选择所需功能 (如 ◀, ▶)。

注意！

- 如果电池用完或遥控器长时间不用，请取下电池。
- 切勿混合使用电池（旧电池与新电池或碳电池与碱性电池等等）。
- 电池包含化学物质，因此应该正确处理。

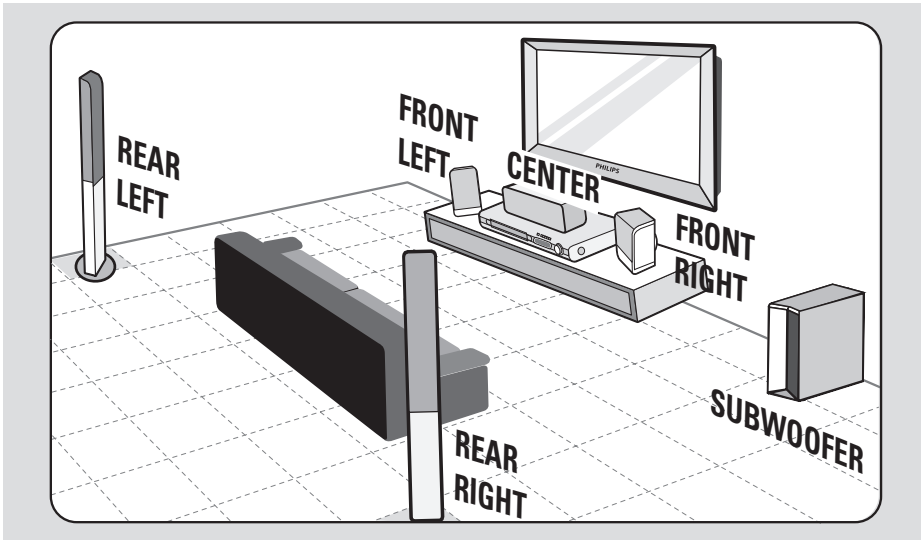

步骤一：放置扬声器

飞利浦家庭影院系统十分容易安装。但是，适当的系统摆放对确保最佳的音响效果十分关键。

- ① 前置左和前置右扬声器放置在与电视机距离相同的位置并且与收听位置呈大约 45 度角。
- ② 将中置扬声器放在电视或主装置上方，以使中置声道发出的声响不会受到阻隔。
- ③ 将后置扬声器放置在正常收听时耳朵的高度，使其相对摆放。
- ④ 在房间角落放置低音扬声器。否则，与电视机保持至少一米距离。

帮助提示：

- 此处显示的布局图只是可以提供出色系统性能的一个指导。您可能会找到更适合您的室内布局并且可以提供优质音效的其它布局选择。
- 为了避免磁干扰，切勿将前置扬声器放在离电视机太近的位置。
- 后置扬声器被标记为 REAR LEFT (后置左) 或 REAR RIGHT (后置右)。
- 前置扬声器被标记为 FRONT LEFT (前置左) 或 FRONT RIGHT (前置右)。
- 有关扬声器设置，请参阅“使用入门 - 设置扬声器的声道”。

基本连接 (继续)

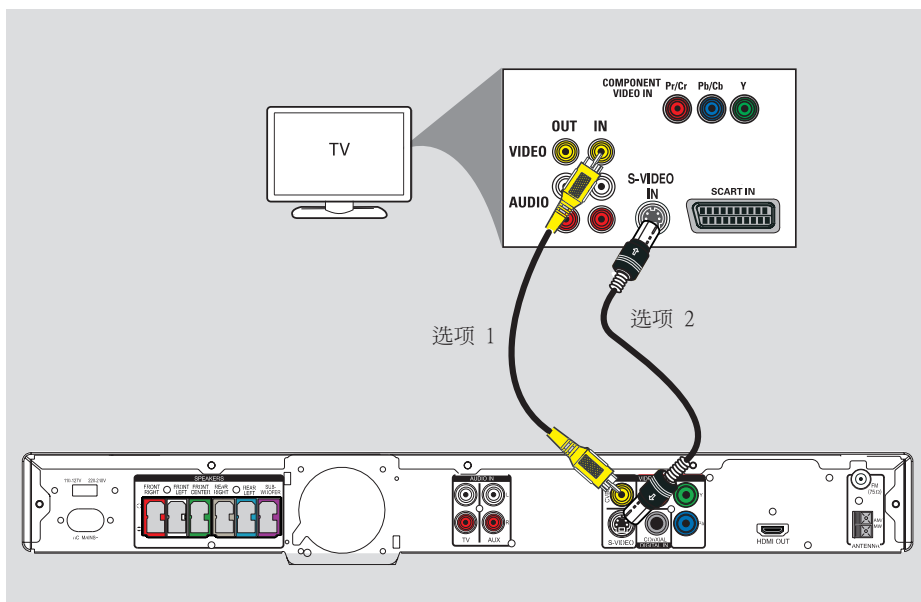

步骤二：连接至电视机

此连接使您可以从此装置查看视频播放。您只需选择下列选项中的一个进行视频连接。

- 对于标准电视，请按照选项1或2进行操作。
- 对于逐行扫描电视，请按照选项3进行操作。
- 对于 HDMI 电视，请按照选项4进行操作。

帮助提示：

- 将此装置直接连接至电视机，以便享受最佳视频质量，这一点相当重要。
- 要通过此装置聆听电视频道，请使用音频线缆将 AUDIO IN 插孔连接至电视机上相应的 AUDIO 输出插孔。观看电视节目时，请按遥控器上的 TV。

选项一：使用 VIDEO 插孔

- 将复合视频电缆（已提供）从主装置上的 CVBS 插孔连接至电视机上的视频输入插孔（或标记为 A/V In、Video In、Composite 或 Baseband）。
→ 它提供上乘的照片质量。

选项二：使用 S-Video 插孔

- 将 S-video 电缆（未提供）从主装置上的 S-VIDEO 插孔连接至电视机上的 S-Video 输入插孔（或标记为 Y/C 或 S-VHS）。
→ 它提供卓越的照片质量。

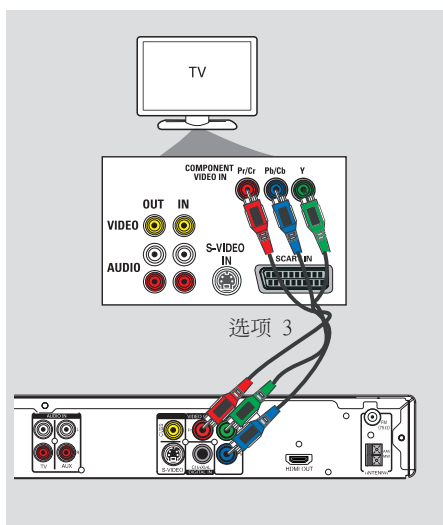

选项三：连接至逐行扫描电视或分量视频输入

只能使用 Y Pb Pr 连接才可获得逐行扫描视频质量，且需要具备逐行扫描电视。在观看 DVD 电影时，可获得了绝佳的画质。

- ❶ 将分量视频电缆（红色/蓝色/绿色 - 未提供）从主装置上的 Y Pb Pr 插孔连接到电视机上相应的分量视频输入插孔（或标记为 Y Pb/Cb Pr/Cr 或 YUV）。
- ❷ 如果您的电视机接收逐行信号，请继续参阅“使用入门 - 设置逐行扫描功能”，以获得详细的逐行功能设置信息。

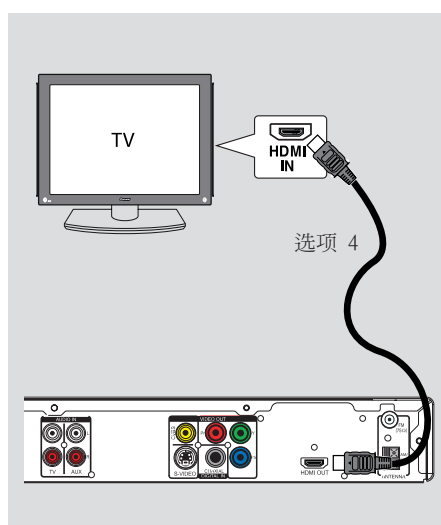

选项四：连接至 HDMI 兼容电视机

HDMI（高清多媒体接口）是一种允许进行纯数字视频传输，不会造成图像质量损失的数字接口。

- ❶ 将 HDMI 电缆（未提供）从主装置上的 HDMI OUT 连接至 HDMI 兼容设备（例如，HDMI 电视、 HDCP 兼容 DVI 电视）上的 HDMI IN（HDMI 输入）。
- ❷ 完成必需的连接、安装和设置时，有关最合适的 HDMI 音频和视频设置，请参阅“音频设定页和视频设定页”。

帮助提示：

- HDMI 还可以与一些使用适当的适配器插头的 DVI 设备兼容。
- 如果已连接 DVI 设备，则需要使用其它音频电缆进行音频传输。

基本连接 (继续)

中文(简体)

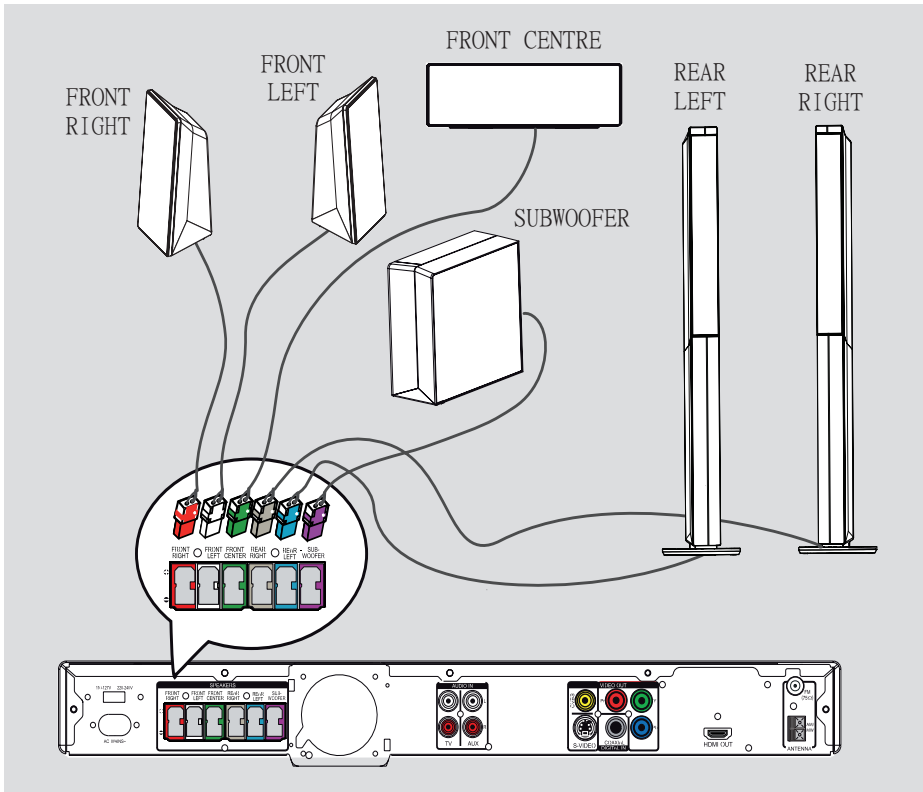

步骤三：连接扬声器和低音扬声器

- 将所有扬声器和低音扬声器连接至主装置背面相应的插孔。请确保插头的颜色与插孔的颜色相配。

帮助提示：

- 为防止出现多余的噪音，切勿将扬声器放置在距离主装置、低音扬声器、交流电源变压器、电视机或任何其它辐射源太近的地方。

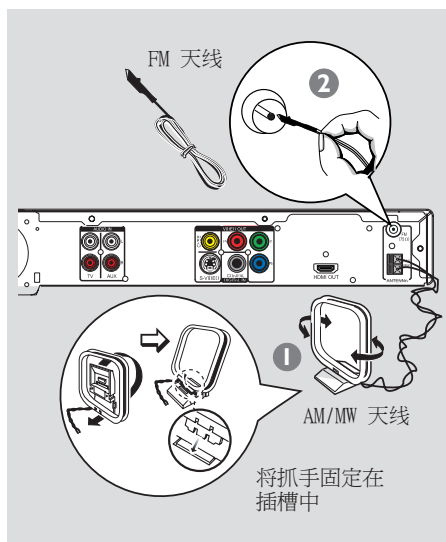

步骤四：连接FM和AM/MW天线

- 1 将提供的 AM/MW 环路天线连接到 AM/MW 插孔。将 AM/MW 环路天线放在搁架上，或者将其固定在支架或墙壁上。
- 2 将提供的 FM 天线连接到 FM 75 Ω 插孔。拉伸 FM 天线并将它的末端固定到墙上。

要获得最佳的 FM 立体声接收效果，请连接外置 FM 天线（未提供）。

帮助提示：

- 调节天线的位置以便获得最佳接收效果。
- 尽量将天线放在距离电视、VCR 或其它辐射源较远的地方，避免受到不利干扰。

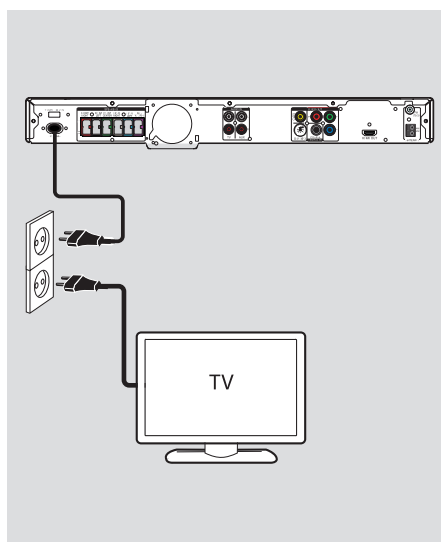

步骤五：连接电源线

注意：

- 有关电源功率，请参见主装置背面或底部的信息。
- 关闭进入待机模式不会将装置从电源断开。

- 1 当所有连接完成时，将电压选择器设置为本地电源线电压。

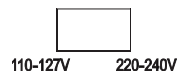

- 2 将交流电源线连接到电源插座。
→ 主装置上的待机指示灯会亮起。

帮助提示：

- 在进行或更改任何连接前，请确保所有设备均从电源插座断开。

可选连接

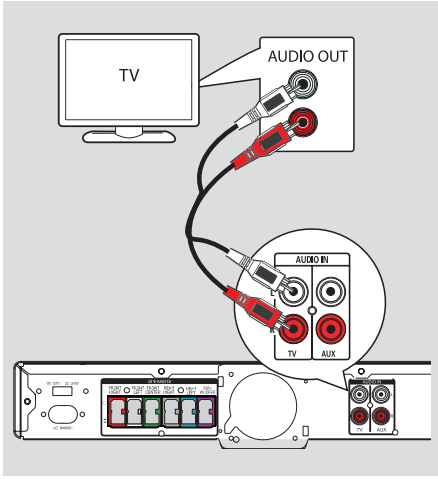

从电视机连接音频

当音频输出从电视机连接至家庭影院系统时，您将从扬声器听到电视输出的声音。这使您可以享受多声道环绕立体声功能。

- 使用音频线缆（红色/白色 - 未提供）将主装置上的 **AUDIO IN-TV** 插孔连接至电视机上的 **AUDIO OUT** 插孔。

要听到声音，按遥控器上的 **TV** 作为要收听的音源。

有线电视盒/卫星接收器

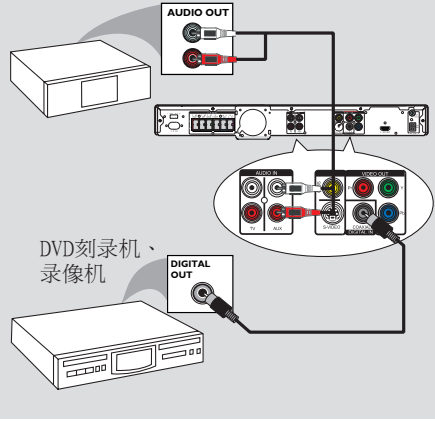

连接至有线电视盒/卫星接收器和录音机/录像机

此装置提供了模拟和数字音频连接。您可以将音频输出从音频/视频设备（DVD 刻录机、录像机、有线/卫星盒）连接至此家庭影院系统，以便可以享用多声道环绕立体声功能。

- 使用音频线缆（红色/白色 - 未提供）连接主装置上的 **AUDIO IN-AUX** 插孔和已连接设备的 **AUDIO OUT** 插孔。

要听到声音，按 **AUX/DI** 选择“**AUX**”作为要收听的音源。

或

- 将同轴电缆（未随附）从主装置上的 **COAXIAL DIGITAL IN** 插孔连接至所连接设备上的 **DIGITAL** 输出插孔。

要听到声音，按 **AUX/DI** 选择“**DI**”作为要收听的音源。

寻找正确的观看频道

- 1 按主装置上的 **SOURCE** 按钮，直到“DISC”出现在显示面板上（或遥控器上的 **DISC/USB**）。
- 2 打开电视并切换到正确的视频输入频道。
 - 您可以转至电视的最低频道，然后按电视遥控器上的“Channel Down”按钮，直至看到视频输入频道。
 - 您可以重复按电视遥控器上的  按钮。
 - 通常这些频道位于最低和最高频道之间且可能名为 FRONT、A/V IN 或 VIDEO 等等。
 - 有关如何在电视机上选择正确的输入，请参阅电视机用户手册。

切换至不同的播放源

- 重复按正面板上的 **SOURCE** 按钮选择：

DISC（光盘）→ FM → AM/MW
 → TV → AUX → DI
 → MP3 LINE-IN（MP3 线路输入）
 → DISC

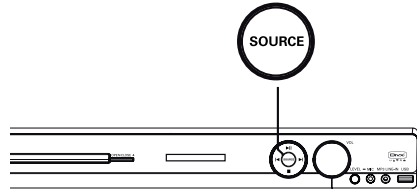

或

- 按遥控器上的 **DISC/USB**、**RADIO**、**TV**、**AUX/DI** 或 **MP3 LINE-IN**。
 - 按 **DISC/USB** 在 DISC 和 USB 模式之间切换（如果已检测到 USB）。
 - 按 **RADIO** 在 FM 和 AM/MW 频段之间切换。
 - 如果此装置上的音频输入连接到您的电视机，请按 **TV** 以聆听通过此装置输出的电视声音。
 - 按 **AUX/DI** 以便切换至连接到此装置上的 **AUDIO IN-AUX** 或 **COAXIAL DIGITAL IN** 插孔的附加音频设备。
 - 按 **MP3 LINE-IN** 以切换到连接至此装置上的 MP3 线路输入插孔的便携式音频播放机。

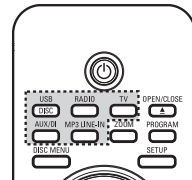

使用入门 (继续)

设置语言首选项

根据国家/地区或区域的不同，语言选项也不同。它可能不对应于用户手册中显示的插图。

屏幕显示 (OSD) 语言

当您已设置此装置的 OSD (屏幕显示) 语言时，它将保留，而不管对 DVD 光盘语言是否做出了更改。

- 1 在光盘模式下，按遥控器上的 **SETUP**。
→ { 通用设定页 } 将出现。
- 2 按 **▼** 以在菜单中突出显示 { 显示语言 }，然后按 **▶**。



- 3 使用 **▲▼** 键选择一种语言，然后按 **OK** 键确认。

DVD 播放的音频、字幕和菜单语言

您可以为 DVD 播放选择首选语言设置。如果选定的语言录制在 DVD 光盘上，则此装置将用该语言自动播放光盘。否则，将使用光盘的默认语言。

- 1 按两次 **■** 以停止播放 (如果有)，然后按 **SETUP**。
- 2 重复按 **▶** 以选择 { 初期设定页 }。
- 3 使用 **▲▼** 键选择下面选项中的其中一个，然后按 **▶**。

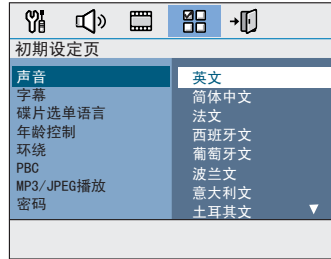

{ 声音 }
为 DVD 播放选择首选音频语言。

{ 字幕 }
为 DVD 播放选择首选字幕语言。

{ 碟片选单语言 }
为 DVD 播放选择首选光盘菜单语言。

- 4 使用 **▲▼** 键选择一种语言，然后按 **OK** 键确认。

如果需要的语言不在列表中，请选择 { 其它 }。

使用遥控器上的数字键盘 0-9 输入 4 位语言代码“XXXX”（请参阅第 4 页），并按 **OK** 确认。

- 5 对于其它设置，请重复步骤 3 ~ 4。

帮助提示：

- DVD 播放时，您可以通过按遥控器上的 **AUDIO** 和 **SUBTITLE** 按钮切换音频和字幕语言。但是，这不会更改您在此处做出的默认设置。
- 对于某些 DVD，字幕/音频/菜单语言只能通过 DVD 光盘菜单进行更改。

设置屏幕画面比例

根据您连接的电视机制式，设置此装置的宽高比。您选择的格式必须在光盘上可用。如果不可用，对于屏幕画面比例的设置将不会影响播放时的画面。

- 1 在光盘模式下，按遥控器上的 **SETUP**。
- 2 重复按 **▶** 以选择 { 视频设定页 }。
- 3 按 **▼** 以在菜单中突出显示 { 电视机形式 }，然后按 **▶**。

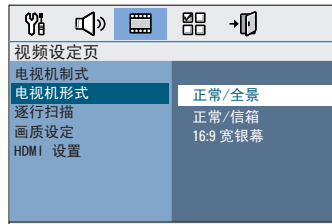

{ 正常/全景 }

如果是传统电视，并希望画面两侧均经过裁切或格式化以适合您的电视，请选择此项。



{ 正常/信箱 }

传统电视请选择此项。此时，在电视的较高和较低部分上，将显示带有黑带的宽幅画面。



{ 16:9 宽银幕 }

宽屏电视请选择此项。

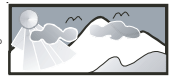

- 4 选择其中一个选项，并按 **OK** 确认。

使用入门 (继续)

设置逐行扫描功能

(仅限于逐行扫描电视)
逐行扫描每秒显示的帧数是隔行扫描(普通电视制式)的两倍。由于几乎是两倍的行数,逐行扫描提供了较高的画面分辨率和质量。

开始前...

确保您已使用 Y Pb Pr 连接将此装置连接至逐行扫描电视(请参阅“选项 3:连接至逐行扫描电视或分量视频输入”)。

- 1 打开电视并调到此装置的正确观看频道。
→ 确保电视机的逐行扫描模式已关闭(或设置为隔行模式)。请参阅电视机用户手册。
- 2 打开此装置,并按遥控器上的 DISC/USB。
- 3 按遥控器上的 SETUP。
- 4 重复按 ► 以选择 { 视频设定页 }。
- 5 在菜单上移至 { 逐行扫描 } > { 开 },并按 OK 确认。

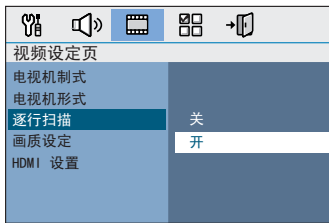

- 6 阅读电视上的通知信息,并在菜单中选择 以确认操作,然后按 OK。

这种情况下,直到您打开电视机的逐行扫描模式,电视上才会出现画面。

- 7 要打开电视的逐行扫描模式,请参阅电视机用户手册。
→ 电视上将显示一则信息。
- 8 在菜单中选择 以确认操作,并按 OK。
→ 设置现已完成,您可以开始享受高质量的画面。

如果未显示画面

- 1 按 OPEN/CLOSE ▲。
- 2 按遥控器上的 ◀。
- 3 按遥控器上的 AUDIO。

帮助提示:

- 如果屏幕上无图像或画面失真,请等待 15 秒钟后自动恢复。
- 某些逐行扫描电视与此装置不完全兼容,这将导致在逐行扫描模式下播放 DVD 视频光盘时产生不自然的画面。在此情况下,关闭此装置和电视机上的逐行扫描功能。

设置扬声器的声道

您可以调整单个扬声器的延迟时间（仅限中置和环绕）和音量级别。这些调整使您可以根据环境和设置对音效进行优化。

开始前...

按下 STOP 按钮两次停止光盘播放，或从光盘托架上取出光盘。否则将无法访问设置。

- 1 在光盘模式下，按遥控器上的 **SETUP**。
- 2 重复按 **▶** 以选择 { 音频设定页 }。
- 3 按 **▼** 以突出显示 { 扬声器音量 }，然后按 **▶**。

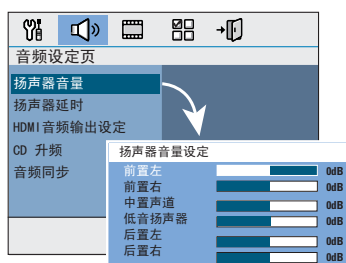

- 4 使用 **◀▶** 键设置每个扬声器的音量级别 (-6dB ~ +6dB)，然后按 **OK** 键确认。

- 5 使用 **▲▼** 键突出显示 { 扬声器延时 }，然后按 **▶**。

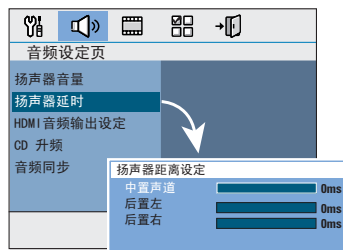

- 6 使用 **◀▶** 键设置中置和后置扬声器的延迟时间 (0 ms ~ 15 ms)，使其最适合您的环绕声效需要。
- 7 按 **OK** 键确认。

帮助提示：

- 延迟时间的 1 毫秒增长/减少相当于距离更改了 30 厘米。
- 当后置扬声器比前置扬声器更靠近聆听者时，可使用较长的延迟时间设定。
- 将自动生成测试音调以帮助您判断每个扬声器的声音级别。

光盘操作

中文(简体)

可播放光碟



您的 DVD 家庭影院系统可播放：

- 数字多功能光盘 (DVD)
- 影像光盘 (VCD)
- 超级影像光盘 (SVCD)
- 可刻录的已结定 DVD (DVD±R)、可重写 DVD (DVD±RW)
- 音频压缩盘 (CD)
- MP3/ Windows Media™ 音频光盘、CD-R(W) 上的图像 (Kodak, JPEG) 文件
 - ISO 9660/UDF 格式
 - 支持 JPEG 分辨率达 3072 x 2048
 - 支持取样频率：32 千赫、44.1 千赫、48 千赫
 - 支持的比特率：32~256 (kbps)、可变位速率 (平均 128 kbps)
- CD-R(W)/DVD+R(W) 上的 DivX 文件：
 - DivX 3/4/5/6、DivX Ultra

DVD 光盘的区域码

DVD 光盘和播放机的设计受区域限制。播放光盘前，确保光盘和您的播放机适用的区域相同。此装置的地区代码标示在背面或底部面板上。

注：

- 当按下某个按钮时，如果禁止图标 (⊘ 或 X) 出现在电视机屏幕上，这表示该功能在当前光盘上或在当前时间不可用。
- 除光盘之外，切勿将任何物体放在光盘托盘上。这样做可能导致光盘播放器故障。

播放光盘

- 1 重复按 SOURCE 直到“DISC”出现在显示面板上（或按遥控器上的 DISC/USB）。
- 2 打开电视并调到此装置的正确观看频道。
→ 电视上将出现蓝色的 DVD 背景屏幕。
- 3 按 OPEN/CLOSE ▲ 打开光盘托架。
- 4 装入光盘，然后按 OPEN/CLOSE ▲ 键关闭光盘托盘。
→ 务必将光盘标签面朝上。对于双面光盘，将要播放的一面朝上装入光盘仓。
- 5 播放自动开始。
→ 有关更多播放选项和功能的信息，请参阅后面的页面。

帮助提示：

- 如果您播放某张光盘时遇到困难，请取出该光盘并尝试播放另一张光盘。不能在此装置上播放未正确格式化的光盘。
- 由于光盘的配置和特性，或者由于录制和授权所使用软件的条件，某些光盘不能在此播放机上播放。

基本播放控制

暂停播放

- 播放时，按 **▶||**。
 - 处于暂停模式中时，每按一次 **▶** 键就可前进一帧。
 - 要继续播放，再次按 **▶||**。

选择其它曲目/章节

- 按 **◀/▶** 或数字键盘 **0-9** 键入曲目/章节号。
 - 如果重播曲目功能已启动，请再按一下 **◀** 重播该曲目/章节。

向后/向前搜索

- 按遥控器上的 **◀◀/▶▶**。
 - 搜寻中，重复按下 **◀◀/▶▶** 可加/减搜寻速度。
 - 回到正常播放，请按 **▶||**。

停止播放

- 按 **■**。

实用提示：

- 载入光碟後，電視螢幕上若出現「从最开始播放，按 [PREV]」，您可按下 **◀** 從頭開始播放。
- 这是一项节能功能，如果在光盘停止播放后的 15 分钟内您未按任何键，此装置将自动切换到待机模式。

選擇多種重播/隨機播放功能

各種重播選擇和隨機播放模式依光碟種類而定。

仅适用于 DVD/SVCD/VCD:

- 1 播放时，按 **DISPLAY**。
 - 将出现播放信息菜单。
- 2 按 **▼** 在菜单中突出显示“重复”功能。
- 3 按 **▶** 选择重复或随机播放模式。

对于其它光盘

- 在播放期间，重复按 **DISPLAY** 以选择不同的重复选项。

DVD

- RPT ONE (重复章节)
- RPT TT (重复标题)
- SHUFFLE (随机播放)
- RPT SHF (重复随机播放)
- RPT OFF (退出重复模式)

VCD/SVCD/CD

- RPT ONE (曲目重复)
- RPT ALL (光盘重复)
- SHUFFLE (随机播放)
- RPT SHF (重复随机播放)
- RPT OFF (退出重复模式)

MP3/DivX/Windows Media™ 音訊

- RPT ONE (曲目重复)
- RPT ALL/FLD (文件夹重复)
- SHUFFLE (随机播放)
- RPT OFF (退出重复模式)

光盘操作 (继续)

对光盘曲目进行编程

(不适用于 Picture CD/MP3)

您可以通过对曲目的播放顺序进行编程来以想要的播放顺序播放光盘内容。

- 1 按遥控器上的 **PROGRAM**。
→ 编程菜单将出现。

编程: 曲目 (01-16)	
1 04	6 --
2 10	7 --
3 12	8 --
4 --	9 --
5 --	10 --
退出 开始 后页 ▶	

- 2 使用**数字键盘** 0-9 输入有效的曲目/章节号。
- 2 使用 **◀▶▲▼** 键将指针移动到下一位置。
 - 如果有超过十个的编程曲目，请在屏幕上选择 { 下一页 } 并按 **OK** (或按遥控器上的 **▶|**) 访问下一个编程页面。
 - 要从编程菜单中删除曲目/章节，请选择曲目/章节并按 **OK**。
- 4 完成之后，在屏幕上选择 { 开始 } 并按 **OK** 开始播放。
→ 将以编程的顺序从所选的曲目开始播放。
- 5 要退出编程菜单，在菜单中选择 { 退出 } 并按 **OK**。

视频光盘 (DVD/VCD/SVCD) 的其它播放功能

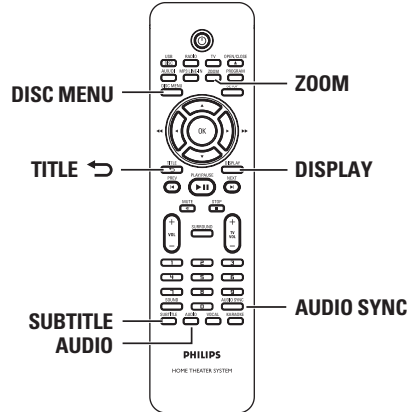

注意:

此处描述的操作功能可能对某些光盘不可用。请始终参阅光盘随附的说明。

使用光盘菜单

根据光盘格式，当您装入光盘时，菜单可能出现在电视机屏幕上。

要选择播放功能或项目

- 使用遥控器上的 **◀▶▲▼** 键或**数字键盘** 0-9，然后按 **OK** 键开始回放。

要访问或删除菜单

- 按遥控器上的 **DISC MENU**。

查看播放信息

此装置可以显示光盘播放信息（例如，标题或章节号，播放时间、音频/字幕语言），可以在不中断光盘播放的情况下执行许多操作。

- 1 播放时，按 **DISPLAY**。
→ 可用光盘信息的列表将出现在电视上。

DVD



VCD/SVCD



- 2 使用 **▲▼** 键查看信息，然后按 **OK** 键以进行访问。
- 3 使用**数字键盘 0-9** 输入章节号/时间或使用 **▲▼** 键进行选择，
- 4 按 **OK** 确认。
→ 根据选择的时间或选定的标题/章节/曲目，播放会发生更改。

放大/缩小

此选项允许您放大或缩小电视上的画面，或平移画面。

- 1 播放时，重复按 **ZOOM** 选择不同的缩放因数。
→ 播放将持续。
- 2 使用 **◀▶▲▼** 键在缩放的图像上平移。
- 3 重复按 **ZOOM** 返回原始尺寸。

更改字幕语言

此操作只能在包含多种字幕语言的 DVD 上执行。播放 DVD 时，您可以更改想要的语言。

- 重复按 **SUBTITLE** 选择不同的字幕语言。

切换摄像机角度

此选项只在包含从不同摄像机角度记录的顺序的 DVD 上可用。这允许您从不同角度查看画面。

- 1 播放时，按 **DISPLAY**。
→ 将出现播放信息菜单。
- 2 按 **▼** 在菜单中突出显示“ANGLE”（角度）功能。
- 3 如果可以选择不同的摄像机角度，按 **▶** 和数字键进行选择。

光盘操作 (继续)

更改音轨语言

此操作只能在包含多个音轨语言的 DVD 上执行，或在包含多个音频通道的 VCD 上执行。

- 重复按 **AUDIO** 选择可用的音频语言。

对于 VCD - 更改音频通道

- 重复按 **AUDIO** 选择光盘提供的可用音频通道（立体声、左声道、右声道或混合声道）。

为音频播放设置延迟时间

如果视频播放比音频输出流慢，因此而导致“Lip 同步”，此功能让您可以调整音频延迟时间。纠正由延迟视频导致的“Lip 同步”错误的唯一方法是将音频延迟相同的量。

- ① 按 **AUDIO SYNC**。
- ② 在五秒内，使用 **VOL + -** 设置音频输出延迟时间（0~ 200 秒）。
→ 如果未在五秒钟内使用音量控制，它将恢复其正常的音量控制功能。

帮助提示：

- 在设定菜单中设置您的首选默认“音频同步”设置，参见“设定菜单选项 - {音频设定页}”。

播放控制（仅限 VCD）

播放控制（PBC）播放允许您按照显示屏上的菜单交互播放 VCD。此装置的 PBC 功能默认是打开的。

对于具有播放控制（PBC）功能的 VCD（仅限于版本 2.0）

- 播放时，按 **TITLE** 返回至光盘标题菜单或主菜单。

帮助提示：

- 在设定菜单中设置您的首选默认 PBC 设置，参见“设定菜单选项 - {初期设定页}”。

预览功能 (仅限 VCD/SVCD)

此功能允许您预览 VCD/SVCD 的内容。

1 按 DISC MENU。

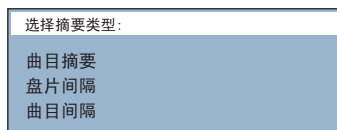

2 使用 ▲▼ 键选择下列选项之一，然后按 OK。

{ 曲目摘要 }

每次在同一屏幕上查看六个不同的曲目。您可以快速查看光盘上的所有曲目。

{ 盘片间隔 }

通过六幅缩略图查看整张光盘。该功能以固定间隔将光盘上的内容分为六个部分，并将它们显示在屏幕上。

{ 曲目间隔 }

通过六幅缩略图查看单首曲目的内容。该功能以固定间隔将单首曲目分为六个部分，并将它们显示在同一屏幕上。此选项仅在播放模式下可用。

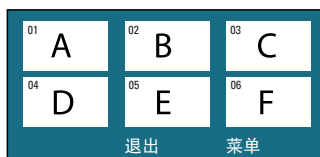

- 要转至上一个或下一个页面，请按 ◀ / ▶。
- 要返回到主菜单，请选择屏幕上的 { 菜单 }，然后按 OK。
- 在选定的缩略图上按 OK 以从该处开始播放。
- 3 要退出预览菜单，在屏幕上选择 { 退出 }，然后按 OK。

光盘操作 (继续)

播放 MP3/WMA 光盘

此装置可以播放大部分录制在可刻录光盘或商业 CD 上的 MP3 和 Windows Media™ 音频文件。

开始前 ...

打开电视并调到正确的视频输入频道。有关详细信息，请参阅“查找正确的观看频道”。

- 1 插入 MP3/WMA 光盘。
 - 由于目录/文件配置的复杂性，光盘读取时间可能超过 30 秒。
 - 光盘菜单将出现在电视上。

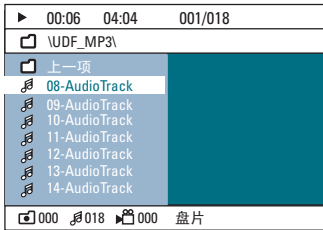

- 2 如果光盘主菜单包含多个文件夹，请使用 ▲▼ 键选择需要的文件夹，然后按 OK 打开文件夹。
- 3 使用 ▲▼ 键选择曲目/文件，然后按 OK 开始回放。
 - 将从所选的文件开始播放，并持续播放至文件夹的末尾。

播放时：

- 按 ◀/▶ 播放当前文件夹中的其它曲目/文件。
- 按住 ◀◀/▶▶ 快退/快进搜索音乐曲目。
- 要从当前光盘中选择另一个文件夹，重复按 ▲ 以突出显示“上一项”文件夹，然后按 OK 返回到根菜单。
- 重复按 DISPLAY 访问各种播放模式。
- 4 要停止播放，按 ■。

帮助提示：

- 要在装入 MP3/JPEG 光盘时 跳过文件夹菜单，请在初期设定页上将 MP3/JPEG NAV 设置为 { 顺序播放 }。
- 仅重放多区段 CD 的第一个区段。
- 由于互联网下载时数码内容的清晰度较差，在聆听 MP3/WMA 光盘时听到偶尔的“跳过”属于正常现象。
- 如果 MP3/WMA 曲目名称 (ID3) 或相册名称中含有任何特殊字符，它可能无法在屏幕上正确显示，因为此装置不支持这类字符。

播放 JPEG 图像文件 (幻灯片放映)

开始前 ...

打开电视并调到正确的视频输入频道。有关详细信息，请参阅“查找正确的观看频道”。

- 插入 JPEG 照片 CD (柯达 Picture CD、JPEG)。
 - 对于柯达光盘，幻灯片放映会自动开始。
 - 对于 JPEG 光盘，画面菜单将出现在电视上。按 **▶||** 开始放映幻灯片。

帮助提示：

- 由于将大量歌曲/图片编译到一个光盘中，此装置可能花费较长的时间在电视上显示光盘的内容。

支持的文件格式：

- 文件扩展名必须是“*.JPG”，而不是“*.JPEG”。
- 此装置只能显示符合 JPEG-EXIF 格式的数码相机照片，通常，该格式由几乎所有数码相机使用。它不能显示动态 JPEG、渐变式 JPEG 和其它 JPEG 格式，或除 JPEG 之外其它格式的照片，或关于照片的声音剪辑。

预览功能

- ① 播放时，按 **■**。
 - 12 幅缩略画面将显示在电视上。

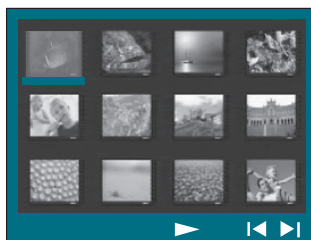

- ② 按 **◀/▶** 以显示上一/下一页上的其它画面。
- ③ 使用 **◀▶▲▼** 键选择其中一幅画面，然后按 **OK** 开始播放。
- ④ 按 **DISC MENU** 返回至图像光盘菜单。

缩放画面

- ① 播放时，重复按 **ZOOM** 选择不同的缩放因数。
- ② 使用 **◀▶▲▼** 键在缩放的图像上平移。

旋转/翻转画面

- 播放期间，使用 **◀▶▲▼** 键旋转/翻转电视上的画面。
 - ▲：垂直翻转画面。
 - ▼：水平翻转画面。
 - ◀：逆时针旋转画面。
 - ▶：顺时针旋转画面。

光盘操作 (继续)

同时播放 MP3/WMA 音乐和 JPEG 图像

如果光盘包含 MP3/WMA 音乐和 JPEG 图像文件，则您可以创建音乐幻灯片放映。

- 1 插入包含音乐和图像文件夹的 MP3/WMA 光盘。
- 2 在菜单中选择曲目，并按 **OK** 开始播放。
- 3 播放音乐时，使用 **▲▼** 键从光盘菜单中选择图片文件，然后按 **OK**。
→ 将播放图像文件直到文件夹的末尾。
→ 音乐会一直播放，并且如果音乐到达选定唱片、播放列表或曲目的末尾时将重复播放。
- 4 要停止同时播放，请依次按 **DISC MENU**、**■**。

播放 DivX 光碟

本 DVD 系统可支持播放从电脑下载转录至 CD-R/RW、DVD+R/RW 的 DivX 影片，请参阅「通用设定页面」的 { DivX(R) VOD code } (DIVX(R) 随选视频)。

- 1 插入 DivX 光盘。
- 2 使用 **◀▶▲▼** 键导航至您要播放的标题。
- 3 按 **OK** 开始播放。

播放时：

- 如果 DivX 光盘有多语种字幕，您可以按遥控器上的 **SUBTITLE** 更改字幕语言。
- 如果 DivX 标题有不同的音轨，您可以按遥控器上的 **AUDIO** 更改音频流。
- 使用遥控器上的 **◀◀/▶▶** 键执行快速向后/向前搜索。
- 重复按 **DISPLAY** 直至显示“时间搜索”菜单，键入应当开始播放的时间。
→ 会跳至输入的时间进行播放。

帮助提示：

- 支持带有以下扩展名 (.srt、.smi、.sub、.ssa、.ass) 的字幕文件，但是这些文件不会出现在文件导航菜单中。
- 字幕文件名必须与电影文件名相同。
- 只能显示最多平均45个字符的字幕。

从 USB 闪存盘或 USB 存储卡阅读器播放

您可以播放或查看 USB 闪存盘或 USB 存储卡阅读器中的数据文件（JPEG、MP3、Windows Media™ 音频或 DivX）。但是，不能编辑或复制数据文件。

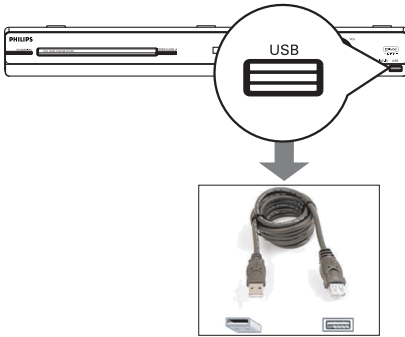

- 1 将 USB 闪存盘/USB 存储卡阅读器直接连接至此装置上的 USB 插孔（如上图所示）。
- 2 当检测到该设备时将在电视上出现一条持续 5（五）秒钟的信息。



- 3 按遥控器上的 DISC/USB 访问驱动器中的数据。
 - 当在单个存储卡阅读器上使用多个驱动器时，只能接入其中一个已连接的存储卡。
 - 对于不同的存储卡阅读器，设备数可能不同。

- 4 选择要播放的文件，并按 ►||。
- 有关播放的详细信息，请参阅“播放 MP3/WMA 光盘”、“播放 JPEG 图像文件（放映幻灯片）”或“播放 DivX 光盘”。
- 播放时，您可以按 DISC/USB 返回至光盘模式。
- 5 在移除 USB 设备之前，按 ■ 停止播放或按 DISC/USB 切换至光盘模式。

帮助提示：

- USB 插孔不支持除 USB 闪存盘/USB 存储卡阅读器之外的其它 USB 设备连接。
- 如果 USB 设备不适用于 USB 插孔，则需要 USB 延长线。
- 您只能读取和播放 USB 设备中的内容。
- 受复制保护的内容不能播放。

播放 - 其它音频播放机

从其它便携式音频播放机播放

当您把便携式音频播放机连接至此装置时，您可以通过扬声器系统获得令人陶醉的音响效果。但是，只能在便携式音频播放机上控制播放。

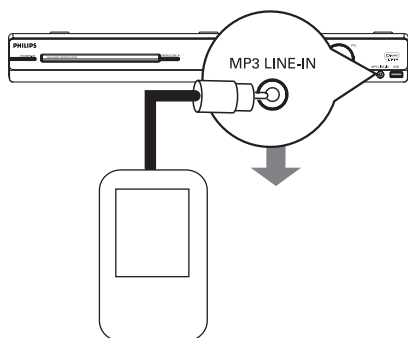

- 1 使用已提供的 MP3 LINE-IN 线路输入电缆在便携式音频播放机上的“耳机”输出插孔和此装置上的 MP3 LINE-IN 插孔直接进行连接。
- 2 按遥控器上的 MP3 LINE-IN。
- 3 开始在便携式音频播放机上播放。
→ 将通过扬声器听到音乐。
- 4 要停止播放，按便携式音频播放机上的 STOP 按钮。

帮助提示：

- 如果您通过按任意来源按钮（例如，DISC/USB、RADIO）更改输入源，则可以按便携式音频播放机上的 STOP 按钮停止其播放。

播放卡拉 OK 光盘

- 1 将麦克风（未提供）连接到主装置侧面板的 MIC 插孔（如下所示）。

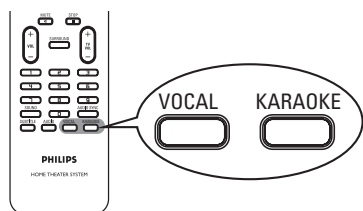
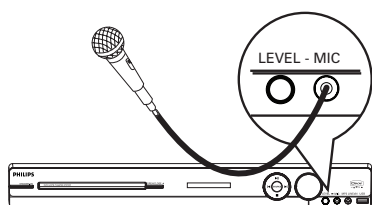

- 2 插入卡拉 OK 光盘。
 - 如果光盘菜单出现，可使用 ▲▼ 键进行选择，然后按 OK 开始播放。
- 3 要关闭接唱或更改卡拉 OK 光盘的声道，重复按遥控器上的 VOCAL 在各种音频模式之间切换。
- 4 开始一展歌喉。
 - 唱歌时，您可以按主装置上的 LEVEL，随后调节音量控制以设置麦克风音量级别。

麦克风设置

- 1 按 KARAOKE 访问“麦克风设定”页。

麦克风	开
麦克风音量	关
回音级数	
音调	
记分	

- 2 在“麦克风设定”页中，使用 ▲▼ 键选择麦克风设定的选项，然后按 OK 键确认。

{ 麦克风 } - 开 - 关	打开或关闭卡拉 OK 麦克风。
{ 麦克风音量 }	设置麦克风音量级别 (0 ~ 20)。默认设置为 10。
{ 回音级数 }	设置回音级数 (0 ~ 20)。默认设置为 10。
{ 音调 }	设置适合自身嗓音的音高级别 (-10~+10)。 注： 对于最低音调选择“-10”，对于最高音调选择“+10”。要返回到原始音调，选择“00”。
{ 得分 } - 关 - 容易 - 普通 - 困难	选择计分选项级别。 注： 选择 { 关 } 关闭卡拉 OK 计分选项。

设定菜单选项

中文(简体)

访问设定菜单

此系统设置通过电视机执行，这使您可以定制此装置，以满足您的特殊要求。

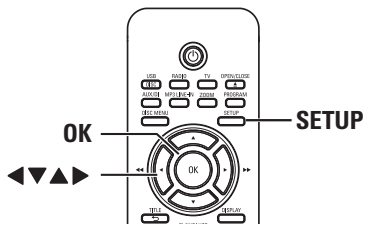

- 1 在光盘模式下，按遥控器上的 **SETUP**。
- 2 使用 **◀▶** 键选择设定菜单中的一个选项，然后按 **OK**。



- 如果无法访问 { 初期设定页 }，按 **SETUP** 退出菜单，然后，按 **STOP** 两次，接着再按 **SETUP**。
- 3 使用 **▲▼** 键选择设定选项，然后按 **▶** 访问。
 - 4 选择要更改的设定，按 **OK** 确认，并返回至先前选定的项。
 - ➔ 有关这些选项的说明和图示，请参阅下面的页面。
 - ➔ 如果菜单中的选项为灰色，这表示设定不可用，或不能在当前状态下更改。
 - 5 要退出，按 **SETUP**。

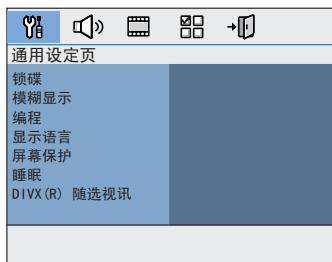

请参阅第 87 页

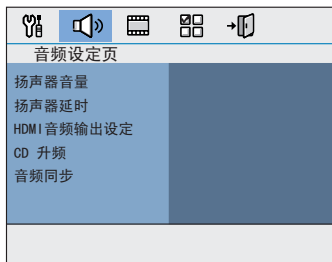

请参阅第 88~89 页

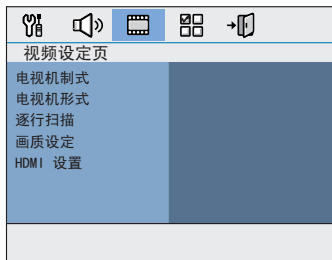

请参阅第 90~91 页

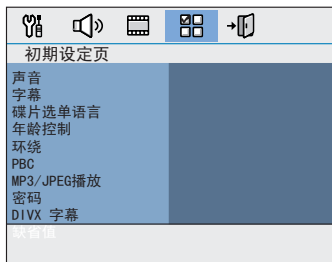

请参阅第 92~93 页

通用设定页 (带下划线的选项为出厂默认设定)

锁碟

不是所有光盘都分等级或经过光盘制造者编码。您可以使用光盘锁功能阻止特殊光盘的播放。可以锁定最多 40 张光盘。

- { 锁 } - 用于阻止当前光盘的播放。随后对锁定光盘的访问要求提供 6 位密码。默认密码为“136900” (请参阅 { 初期设定页 - 密码 })。
- { 无锁 } - 可以播放所有光盘。

模糊显示

选择此装置的显示面板的亮度。

- { 100% } - 最高亮度。
- { 70% } - 中等亮度。
- { 40% } - 最暗亮度。关闭此装置正面显示板上的所有指示灯和图标。

编程

访问曲目编程菜单。有关详细信息，请参阅“对光盘曲目进行编程”。

显示语言

为此装置的屏幕显示选择菜单语言。

屏幕保护

屏幕保护通过避免静态图像的曝光防止对电视机屏幕造成损坏。

- { 开 } - 当播放停止或暂停 5 分钟以上时切换至电视屏幕保护模式。
- { 关 } - 关闭屏幕保护功能。

睡眠

定时关机使装置可在选定的预设时间之后自动切换至待机模式。

- { 15/30/45/60 分钟 } - 选择预设分钟数，以便将装置自动切换至待机模式。
- { 关 } - 关闭休眠模式功能。

DivX(R) 随选视讯

飞利浦向您提供 DivX® VOD (随选视频) 注册码，它允许您从 DivX® VOD 服务 (网址为 www.divx.com/vod) 租借或购买视。从 DivX® VOD 中下载的所有视频只能在此装置上播放。

按 ► 查看注册码然后按 OK 退出。

设定菜单选项 (继续)

音频设定页 (带下划线的选项为出厂默认设定)

扬声器音量

访问扬声器的音量设定菜单。使用 ◀▶ 键在 -6dB 到 +6dB 之间调节每个已连接扬声器的音量级别。有关详情，参见“使用入门 - 设置扬声器的声道”。

扬声器延时

访问扬声器距离设定菜单。使用 ◀▶ 键，根据收听位置和距离设置中置和后置扬声器的延迟时间。有关详情，参见“使用入门 - 设置扬声器的声道”。

注：延迟时间的 1 毫秒增长/减少相当于距离更改了 (1) 英尺。当后置扬声器比前置扬声器更靠近聆听者时，使用较长的延迟时间设定。

HDMI 音频输出设定

只有在您使用 HDMI OUT 插孔连接至电视机或其它显示设备时，才需要此设定（请参阅“选项 4：连接至 HDMI 兼容电视机”）。

- { 关 } - 关闭 HDMI 音频输出。您仍然可以享受通过扬声器系统输出的声音。
- { 全部 } - HDMI 音频输出将与正在播放的音频流相同。在不支持播放音频格式的情况下，音频输出将自动更改为 PCM。
- { 仅 PCM } - 选择此项将音频信号缩混为 linear-PCM（双频道）。

注：

- 此装置或输入设备可能需要几分钟进行通信和初始化。
- 无法使用 HDMI 连接聆听 SACD 或受到复制控制的 DVD 音频 CPPM（可播放媒体的内容保护）。

音频设定页 (带下划线的选项为出厂默认设定)

CD 升频

您可以使用此功能将音乐 CD 转换为采用更为先进的数字信号处理技术的高升频率格式，从而获得更加动听的音质。

- { 关闭 } - 关闭 CD 升频。
- { 88.2 kHz (X2) } - 可将 CD 的升频率转换为原始升频率的两倍。

注:

- 如果您已激活 CD 升频功能，音频输出会自动切换到立体声模式。
- 如果按遥控器上的 SURROUND 按钮选择多声道模式，将会关闭 CD 升频功能。

音频同步

如果视频播放比音频输出流慢，此功能让您可以调整音频延迟时间。

使用 ◀▶ 键在 0~200 毫秒之间设置音频输出的延迟时间。

设定菜单选项 (继续)

视频设定页 (带下划线的选项为出厂默认设定)



电视机制式

选择与连接的电视机匹配的色彩系统。它可以在此装置上播放不同类型的光盘 (PAL 或 NTSC 光盘)。

- { PAL } - 适用于 PAL 系统的电视机。
- { NTSC } - 适用于 NTSC 系统的电视机。
- { 自动 } - 适用于与 PAL 和 NTSC 都兼容的电视机。

电视机形式

可以调整画面形状以适合您的电视机。

- { 正常/全景 } - 适用于侧面经过修剪的最高高度的画面。
- { 正常/信箱 } - 适用于顶部和底部有黑条的“宽屏幕”显示屏。
- { 16:9 宽银幕 } - 适用于宽屏幕电视机 (帧比率 16:9)。

逐行扫描

在启用逐行扫描功能之前，必须确保电视能够接收逐行信号 (需要具备逐行扫描电视)，并且已使用 Y Pb Pr 将此装置连接到了电视。有关详细信息，请参阅“使用入门 - 设置逐行扫描功能”。

- { 开 } - 打开逐行扫描模式。请仔细阅读电视的说明书，并按遥控器上的 **OK** 确认操作。
- { 关 } - 关闭逐行扫描模式。

画质设定

此装置提供了三套预定义的画面色彩设置以及一套可以自定义的个人设置。

- { 标准 } - 原始色彩设置。
- { 亮度 } - 绚丽色彩设置。
- { 柔和 } - 暖色设置。
- { 个性化 } - 选择此项个性化画面色彩设置。使用 **◀▶** 键调整至最适合您的个人偏好的设置并按 **OK** 确认。对于普通设置，请选择 { 0 }。

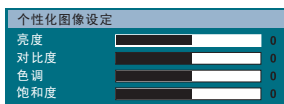

注：照片设置选项不可用于 HDMI 连接。

视频设定页 (带下划线的选项为出厂默认设定)

HDMI 设置

它提供了一些画面设置，能改进光盘播放的外观和图像质量。只有在您将此装置连接至 HDMI 兼容电视机/设备时，此功能才适用。

{ 宽屏幕格式 } - 选择适合的屏幕显示。

注：只有当您在 { 电视机形式 } 设置选项中选择了 { 16:9 银幕 } 时，此功能才可用。

{ 非线性拉伸 }

在具有非线性拉伸（屏幕中央的拉伸不超过侧面）的宽屏幕电视上显示 4:3 照片光盘。

{ 4:3 信箱模式 }

在不具有拉伸的宽屏幕电视上显示 4:3 照片光盘。黑条将显示在电视屏幕的两侧。

{ 关 }

选择此选项时，不做出宽高比调整。

注：{ 非线性拉伸 } 只适用于 720p 或 1080i 的分辨率。

{ HDMI 视频 } - 根据连接的电视/设备的功能选择合适的视频分辨率，以进一步改进 HDMI 视频输出。

{ 480p }

NTSC 电视的 480 行逐行输出。

{ 576p }

PAL 电视的 576 行逐行输出。

{ 720p } - (如果连接了 HDMI 电视) 逐行输出将提升至 720 行。

{ 1080i } - (如果连接了 HDMI 电视) 隔行输出将提升至 1080 行。

{ 自动 }

视频输出将自动按照显示屏支持的分辨率进行。

注：如果由于分辨率不支持，导致电视上无显示，请使用复合视频电缆将此装置连接至电视机。打开电视并调到正确的视频输入频道，并将分辨率设置调整到 480p/576p。

设定菜单选项 (继续)

偏好设定页 (带下划线的选项为出厂默认设定)

音频

为包含多个音轨的 DVD 选择首选音频语言。

字幕

为 DVD 播放选择首选字幕语言。

碟片选单语言

为 DVD 播放选择首选光盘菜单语言。

注：如果选定的音频/字幕/光盘菜单语言在 DVD 上不可用，则将使用光盘的默认语言。

年龄控制

这用于限制查看超出您设置的限制的光盘。它仅适用于具有分配给整张光盘或光盘上某些场景的家长控制级别的 DVD。

- 1) 使用 ▲▼ 键选择从 1 到 8 的级别评定，然后按 OK。
- 2) 使用遥控器上的**数字键盘 0-9** 输入 6 位密码。

注：

- 等级取决于国家/地区(“1”被视为侵犯性最小的素材，“8”被视为最具侵犯性的素材)。要禁用家长控制，并允许播放所有光盘，请选择“8”。
- 即使光盘封面上可能印有电影等级，但某些 DVD 并未采用等级进行编码。等级评定功能不会禁止播放此类光盘。VCD、SVCD 和 CD 没有等级标记，因此父母端控件对这些类型的光盘不起作用。
- 评级高于您所选等级的 DVD 将不会播放，直到您输入相同的 6 位密码。

环绕

开启装置时设置首选环绕声设置。

- { 开 } - 打开进入多声道环绕声模式。
- { 上次设置 } - 打开进入上次的环绕声设置。

PBC

播放控制功能仅适用于 VCD/SVCD。它允许您按照显示屏上的菜单交互播放 VCD (2.0)。

- { 开 } - 当您放入 VCD/SVCD 时，电视上将出现索引菜单(如果有)。
- { 关 } - VCD/SVCD 将跳过索引菜单，并直接从最开始播放。

偏好设定页 (带下划线的选项为出厂默认设定)

MP3/JPEG 播放

只有当光盘录制了菜单，才能设置 MP3/JPEG 导航器。为便于导航，它允许您选择不同的显示菜单。

- { 顺序播放 } - 显示 MP3/照片光盘中包含的所有文件。
- { 菜单播放 } - 显示 MP3/照片光盘的文件夹菜单。

注：此装置在目录中只能显示 650 个文件/文件夹。

密码

密码用于锁定光盘和父母控件。默认密码是“136900”。要更改密码：

- 1) 按 **OK** 访问更改密码菜单。



- 2) 使用遥控器上的数字键盘 0-9 在 { 旧密码 } 中输入现有的 6 位密码。

注：当第一次执行此操作或忘记现有密码时，请输入“136900”。

- 3) 在 { 新密码 } 中输入新的 6 位密码。
- 4) 在 { 确认密码 } 中再次输入新的 6 位密码。
- 5) 按 **OK** 进行确认并退出菜单。

DivX 字幕

选择支持所录制 DivX 字幕的字体类型。

- { 中欧 } - 显示中欧字体。
- { 古斯拉夫语 } - 显示古斯拉夫语字体。
- { 希腊文 } - 显示希腊文字幕字体。
- { 标准 } - 显示此装置提供的标准 Roman 字幕字体列表。
- { 希伯来文 } - 显示希伯来文字幕字体。
- { 简体中文 } - 显示简体中文字体。
- { 韩文 } - 显示韩文字体。

缺省值

除用于锁定光盘和父母控件的密码之外，该功能允许您复原所有设定菜单选项以及您对出厂设置所做的个人设置。

按 **OK** 确认默认复原。

收音机操作

开始前...

确保已连接 FM 和 AM/MW 天线。

调谐电台

- 1 重复按 **SOURCE** 直至显示面板上出现“FM”（或按遥控器上的 **RADIO**）。
- 2 按遥控器上的 **◀/▶** 键开始调节。
→ 频率指示开始变化，直至找到具有足够信号强度的电台为止。
- 3 如果需要，重复步骤 2，直到找到想要的电台。
- 4 要微调信号较弱的电台接收，请重复快速地按下 **▲/▼** 直至获得最佳接收效果。

更改调谐栅

（不适用于所有版本）

在某些国家/地区，(AM/MW)/FM 频段中相邻频道间的调频幅度是 9 kHz/50 kHz（某些区域为 10 kHz/100 kHz）。

注：
更改调谐栅将擦除所有先前存储的预设电台。

- 1 重复按 **SOURCE** 直至出现“FM”或“AM/MW”。
- 2 按 **■**。
- 3 按住 **▶||**，直至出现“GRID 9”或“GRID 10”。

预设电台

您可以在内存中存储多达 40 个 FM 和 20 个 AM/MW 预设电台。有三种编程电台的途径：

- 使用自动设定（仅用于第一次设置）
- 使用自动预设
- 使用手动预设

帮助提示：

- 如果在 20 秒内未按任何按钮，则此装置将退出预设模式。
- 如果在设定广播电台时未检测到立体声信号或检测到的电台少于 5 个，则将出现“检查天线”。

使用自动安装

第一次使用“广播”模式时，系统将提示您安装广播电台。使用此功能，您将只需轻按一下按钮便可自动安装所有可用的广播电台。

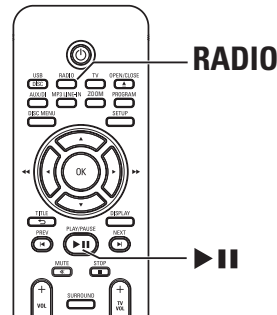

- 1 按 **RADIO**。
→ “AUTO INSTALL ...PRESS PLAY”（自动安装 ... 按 PLAY）出现。
- 2 按 **▶||**。
→ 此装置将依次按 FM 频段、AM/MW 频段开始搜索。
→ 带有较强信号的所有可用电台都将自动存储。
→ 一旦完成，将播放第一个调谐的电台。

收音机操作 (继续)

使用自动预设

使用自动预设以存储或重新安装所有预设的广播电台。

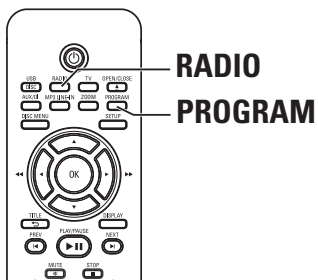

- 1 按 **RADIO** 以选择“FM”或“AM/MW”频段。
- 2 按住 **PROGRAM**，直至显示面板上出现“START ...”（开始...）。
→ 所有先前存储的电台都将被替换。

使用手动预设

使用手动预设以存储喜爱的广播电台。

- 1 调到想要的电台（参阅“调谐至电台”）。
- 2 按 **PROGRAM**。
- 3 使用 **◀ / ▶** 键选择要存储当前电台的预设号码。
- 4 按 **PROGRAM** 以进行存储。

选择预设电台

- 1 按 **RADIO** 以选择“FM”或“AM/MW”频段。
- 2 使用 **◀ / ▶** 键选择预设号码（或使用遥控器上的数字键盘）。
→ 显示面板上会出现预设号码和无线电频率。

删除预设电台

- 1 在广播模式下，使用 **◀ / ▶** 键选择预设电台。
- 2 按住 **■**，直至出现“FM/AM/MW X DELETED”（已删除）。
→ ‘X’ 是预设号码。
→ 从预设列表中删除的电台将会持续播放。
→ 剩余的预设电台将保留不变。

声音和音量控制

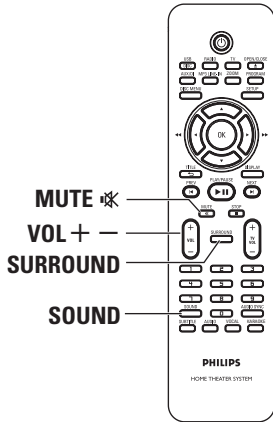

音量控制

- 按 **VOL + / -** 以增加或减小音量级别。
→ “VOL MIN” 是最小音量级别，“VOL MAX” 是最大音量级别。

要暂时关闭音量

- 按 **MUTE** 静音。
→ 此时将不发出声音持续播放，并显示“MUTE”（静音）。
→ 要恢复音量，请再次按 **MUTE** 静音，或增加音量级别。

选择环绕立体声

- 按 **SURROUND** 在多声道或立体声之间进行选择。
→ 各种环绕立体声模式的可用性取决于光盘中的可用声音。
→ 多声道的可用输出模式包括：杜比数码、DTS（数码影院系统）环绕声和杜比定向逻辑 II。
→ 立体声广播或唱片在环绕模式下播放时，将会产生一些环绕效果。不过，单声道（单一声道声音）来源将不会从后置扬声器发出任何声音。

选择数字音效

选择与您的光盘内容匹配的或者优化正播放音乐风格声音的预设数字音效。

- 按 **SOUND** 以选择可用音效。

电影	音乐	说明
CONCERT	CLASSIC	平滑纯净的音响模式，非常适合于聆听古典音乐和欣赏现场音乐会 DVD。
DRAMA	JAZZ	清澈的中音和高音频段。重现现场俱乐部的气氛，就好像艺术家真的在您面前一样。适合欣赏爵士乐和戏剧。
ACTION	ROCK	增强的低音和高音频段，带来音效出众的电影效果和氛围。适合动作电影和摇滚/流行音乐。
MTV	RnB	增强的低音和中音频段，带来动感十足的强劲音效。适合节奏布鲁斯、希普霍普和 MTV 视频。
GAMING	PARTY	略微增强的低音频段和强有力的中音频段，尤其适合于派对音乐和视频游戏。
CARTOON	LOUNGE	温和的音响模式，适合于欣赏沙发音乐和卡通片。
SPORTS	SPORTS	温和的中音频段和环绕音效，带来清晰的人声表现，凸显现场体育赛事的气氛。
NEWS	NEWS	增强的中音频段，带出清晰的人声/演讲音效。
NIGHT	NIGHT	动态控制音响模式，适合于夜间观看电影，或欣赏无干扰的背景音乐。

安装最新的软件

飞利浦将定期发布升级软件以改善用户体验。

- 1 按 **OPEN/CLOSE ▲** 打开光盘仓以获知此装置的软件版本。
- 2 按遥控器上的 **DISPLAY**。
→ 记下有关当前软件版本的信息。
- 3 访问飞利浦网站“www.philips.com/support”，以便检查是否可进行最新软件升级以及将软件下载到 CD-R。
- 4 将 CD-R 插入光盘托盘。
→ 该软件将在此装置上自动安装。

注意：
升级期间切勿拔掉装置插头或关闭装置。

- 5 光盘仓打开时，取出 CD-R。
→ 软件升级正在进行中。
- 6 完成之后，装置会自动关闭进入待机模式。

故障排除

警告

任何情况下，您都不应该自行尝试维修此装置，这样做将使保修失效。请勿打开此装置，以免触电。

如果出现故障，请先检查以下列出的几点内容，然后再将装置送予维修。如果无法按照以下说明解决问题，请咨询您的经销商或飞利浦公司以获得帮助。

问题 (常见)	解决方法
没电。	<ul style="list-style-type: none">- 按装置上的 STANDBY-ON 以打开电源。- 确保电源线连接正确且交流电插座通电。
无画面。	<ul style="list-style-type: none">- 有关选择正确的视频输入频道的信息，请参阅电视机手册。更换电视频道直至看到 DVD 屏幕。- 按 DISC/USB 以选择光盘模式。- 如果在打开逐行扫描功能时出现此类情况，请等待 15 秒钟后自动恢复或者按照以下步骤切换回默认模式：<ol style="list-style-type: none">1) 按 OPEN/CLOSE ▲ 打开光盘仓。2) 按遥控器上的 ◀。3) 按遥控器上的 AUDIO。
完全失真的画面或黑/白画面。	<ul style="list-style-type: none">- 检查视频连接。- 有时可能出现少量的画面失真。这不是故障。- 光盘很脏。清洁光盘。
无声音或声音失真。	<ul style="list-style-type: none">- 调整音量。- 检查扬声器连接和设置。- 确保已连接音频电缆，然后按 SOURCE 选择正确的输入源（例如 TV 或 AUX/DI），从而选择想通过此装置聆听的设备声音。
扬声器无环绕音效。	<ul style="list-style-type: none">- 按 SURROUND 选择正确的环绕立体声设置。- 确保以环绕立体声（DTS、杜比数码等）录制或广播正在播放的来源。
遥控器无法正常工作。	<ul style="list-style-type: none">- 按功能按钮（▶, ◀/▶）之前，选择要播放的来源（例如 DISC/USB 或 RADIO）。- 缩短遥控器与此装置之间的距离。- 电池电量不足，请更换电池。- 将遥控器直接指向 IR 传感器。

问题 (播放)	解决方法
装置无法开始播放。	<ul style="list-style-type: none"> - 播放面朝内插入可读取的光盘。DVD+R/CD-R 必须结定。 - 确保光盘未刮花或已拆除包装。 - 按 SETUP 以关闭系统设置菜单屏幕。 - 您可能要输入密码才可以解除锁定要播放的光盘。 - 装置内部可能冷凝有水份。取出光盘并打开装置电源大约 1 小时。
即使已设置电视形式也无法更改屏幕的宽高比。	<ul style="list-style-type: none"> - DVD 光盘的宽高比是固定的。 - 视电视而定，可能无法更改宽高比。
无法激活如角度、字幕或多语言音频之类的功能。	<ul style="list-style-type: none"> - 此功能在 DVD 光盘上可能不可用。 - 禁止更改此 DVD 中的音频或字幕的语言。
无法选择设置/系统菜单中的某些项。	<ul style="list-style-type: none"> - 先按 STOP 按钮两次，然后选择系统设置菜单。 - 视光盘可用性而定，可能无法选择某些菜单项。
无法播放 DivX 电影。	<ul style="list-style-type: none"> - 确保使用 DivX 编码器根据“家庭影院配置文件”编码 DivX 文件。 - 检查已下载的 DivX 电影是完整的文件。
无线电接收质量差。	<ul style="list-style-type: none"> - 如果信号太弱，请调整天线或连接外部天线以获得较佳的接收效果。 - 扩大此装置与您的电视或录像机之间的距离。 - 调到正确的频段。 - 使天线远离任何可能导致干扰的设备。
装置无法运行。	<ul style="list-style-type: none"> - 将电源线从电源插座断开连接数分钟。重装连接电源线，然后像平常一样再次尝试操作。

故障排除 (继续)

问题 (USB/HDMI)	解决方法
无法读取 USB 闪存盘的内容。	<ul style="list-style-type: none">- USB 闪存盘格式与此装置不兼容。- 闪存盘被此装置不支持的其它文件系统格式化 (例如 NTFS)。
USB 闪存盘运行缓慢。	<ul style="list-style-type: none">- 文件尺寸较大的文件或大内存的 USB 闪存盘 会 要花较长的时间进行读取以及在电机上显示。
没有来自 HDMI 连接的音频输出。	<ul style="list-style-type: none">- 如果源设备仅兼容 DVI/HDCP (高带宽数字内容保护), 您将无法从 HDMI 输出听到任何声音。- 无法从 HDMI 连接输出 SACD 或受到复制控制的 DVD 音频源。- 确保未关闭音频输出设置。有关详细信息, 请参阅“设定菜单选项 - {音频设定页 - HDMI 音频输出设定}”。
HDMI 连接没有视频输出。	<ul style="list-style-type: none">- HDMI 连接仅可用于带有 HDCP (高带宽数字内容保护) 的配备了 HDMI 的设备。如果您希望连接到 DVI 连接器 (配备了 HDCP), 则需要单独的适配器 (DVI 到 HDMI)。- 确保此装置的分辨率与已使用 HDMI 连接的设备相匹配。有关详细信息, 请参阅“设定菜单选项 - {视频设定页 - HDMI 设置 - HDMI 视频}”。

常见问题解答 (USB)

为什么要过很长时间才能显示 USB 上的内容？

- 这可能是由于文件数过多（超过 500 个文件/文件夹）或文件太大（大于 1MB）。
- 设备上可能有此装置尝试读取/显示的其它不支持的文件。

如果将不支持的设备（例如 USB 鼠标、键盘）插入此装置会怎么样？

这些设备可能导致此装置不稳定。卸下不支持的设备并拔下电源线。先等候几分钟，然后再次重新连接电源线和此装置的电源。

当插入 USB 硬盘时会怎样？

因为超大存储容量使导航十分困难，所以不支持硬盘。将音乐文件（mp3）和图片（jpg）传输到闪存盘。

为什么此装置无法检测到我的 USB 便携式音乐播放机？

便携式音乐播放机可能需要与我们的系统捆绑销售的专属软件才能访问内容（如播放列表）。不支持 MTP 类设备，只支持海量存储类设备。

此装置支持哪些文件类型？

我们的装置仅支持 FAT16 和 FAT32，而不支持 NTFS。

为什么显示的文件名与在计算机中所显示的不同（如从“Good Bye. jpg”变成“Good_B~1. jpg”）？

- 文件名的长度受设备（FAT16）的文件系统的限制，它只支持八（8）个字符。
- 因为计算机的操作系统可以转换此文件系统，所以计算机可能可以显示完整的文件名。

能否同步进行 USB 和光盘播放？

由于内存限制，这是不可能的。此外，装置需要不同用户界面才可以运行以及便于使用。

为什么我无法在设备中旋转图片？

要在 USB 设备中旋转图片，则图片必须包含大多数数码相机存储的 EXIF 信息。使用编辑程序从其它设备编辑或复制图片时，可能删除了该 EXIF 信息。

该装置为什么无法播放某些音乐文件、图片或影像？

音乐文件可能无法播放，因为格式和编码比特率不同。类似的，照片的分辨率可能太低或太高，所以此装置不支持。

术语表

模拟音频: 尚未转换成数字的声音。使用 AUDIO LEFT/RIGHT 即可使用模拟声音。红色和白色插孔通过左右两个声道发送音频。

宽高比: 宽高比是指电视屏幕的长度与高度的比率。标准电视的比率为 4:3，而高清晰度电视或宽屏幕电视的比率为 16:9。信箱允许您在标准的 4:3 屏幕上欣赏较宽视野的图片。

音频输出插孔: 将音频发送至其它系统（电视、立体声等）的装置后面的红色和白色插孔。

位速率: 用于保持给定音乐长度的数据量；以千位/秒或 kbps 计量。或者是您录制的速度。通常位速率或录制速度越高，音质就越佳。但是，较高的位速率会占用光盘的较大空间。

章节: DVD 上小于标题的图片部分或音乐片断。标题由几个章节组成。每个章节均分配有使您可以查找想要章节的章节号。

合成视频 (CVBS): 通常用于大多数消费类视频产品的单个视频信号。

光盘菜单: 随时允许选择录制在 DVD 上的图像、声音、字幕、多角度等的屏幕显示。

DivX: DivX 视讯是由 DivX Networks 公司开发的专利待批的、基于 MPEG-4 视频压缩技术，它可以在保持高品质画面的同时将数字视频压缩到小到足以通过互联网传输的尺寸。

杜比数码: 由杜比实验室开发的含多达六个数字音频声道（前置左和前置右、左环绕和右环绕、中置和低音）的环绕立体音响系统。

杜比环绕定向逻辑 II: 它指改进的阵列解码技术，可以在杜比环绕方案材料上提供较佳的空间性和方向性以及录制传统的环绕声音乐时提供令人折服的立体声场，是获得自动化声音的环绕立体声体验的理想选择。当传统的环绕编程与杜比环绕定向逻辑 II 解码器完全兼容时，可以专门编码音轨以充分利用定向逻辑 II 播放，包括分开的左环绕声道和右环绕声道。（此类材料还与传统的定向逻辑解码器相兼容）。

DTS: 数码影院系统。它指环绕立体音响系统，但与杜比数码不同。其格式由不同公司开发。

HDMI: 高清多媒体接口 (HDMI) 是可以传输未经压缩的高清视频和数字多声道音频的高速数字接口。它可以产生完美的画面和声音效果，完全不受噪音干扰。HDMI 完全向后兼容 DVI。

根据 HDMI 标准，连接至无 HDCP（高带宽数字内容保护）的 HDMI 或 DVI 产品将导致无视频或音频输出。

HDCP（高带宽数字内容保护）是指在不同设备之间安全传输数字内容（防止未经授权版权）的规格。

JPEG: 十分普通的一种静态数字图片格式。静态图片数据压缩系统由联合图像专家组提议，它的特点是有较高的压缩比率，但图像质量有少许降低。这些文件可由其文件扩展名“JPG 或 JPEG”来识别。

MP3: 一种含声音数据压缩系统的文件格式。“MP3”是运动图像专家组 1 (或 MPEG-1) Audio Layer3 的缩写。通过使用 MP3 格式，一张 CD-R 或 CD-RW 可以包含多于常规 CD 十倍的数据。

MPEG: 运动图像专家组。数字音频和视频的压缩系统集。

多通道: DVD 被设置为每个音轨构成一个声场。多通道是一种具有三个或多个通道的音轨结构。

PBC: 播放控制。一种通过刻录在光盘上的屏幕菜单导航 VCD/SVCD 的系统。您可以进行交互播放和搜索。

逐行扫描: 逐行扫描每秒显示的帧的数量是普通电视系统中的两倍。它可以提供较高的图像分辨率和质量。

区域码: 一种只允许光盘在指定的区域播放的系统。此装置只将显示具有兼容区域码的光盘。您可以通过查看产品标签找到装置的区域码。某些光盘兼容于多个区域 (或所有区域)。

环绕: 一种通过在聆听者周围放置多个扬声器来创建三维逼真真实声场的系统。

标题: 电影的最长版块或 DVD 上的音乐功能。每个标题均分配有一个标题号，使您可以查找想要的标题。

WMA: Windows Media™ 音频。请参考 Microsoft Corporation 开发的音频压缩技术。WMA 数据可以通过使用 Windows Media Player 版本 9 或 Windows XP 的 Windows Media Player 进行编码。可以通过文件扩展名“WMA”识别文件。

规格

放大器

总输出功率	
家庭影院模式：	600 瓦
频率响应：	180 赫-14 千赫 / ± 3 dB
信噪比：	> 60 dB (A 加权)
输入灵敏度	
- AUX 输入：	500 mV
- 电视 输入：	250 mV
- MP3 线路输入：	500 mV
* (1% THD 1kHz)	

收音机

调谐范围：	FM 87.5-108 万赫 (50/100千赫) AM 531-1602 千赫 (9 千赫) AM 530-1700 千赫 (10 千赫)
26 dB 静噪灵敏度：	FM 22 dBf, AM 5000 μ V/m
IF 拒斥比：	FM 60 dB, AM 24 dB
信噪比：	FM 50 dB, AM 30 dB
AM 抑制比：	FM 30 dB
谐波失真：	FM 单声 3% FM 立体声 3% AM 5%
频率响应	FM 180 赫 -10 千赫 / ± 6 dB
立体声分离	FM 26 dB (1 千赫)
立体声界限	FM 23.5 dB

盘片

激光类型	半导体
光盘直径	12 厘米/8 厘米
视频解码	MPEG-1 / MPEG-2 DivX 3/4/5/6, Ultra
视频 DAC	12 位
信号系统	PAL / NTSC
视频格式	4:3 / 16:9
视频 S/N	56 dB
复合视频输出：	1.0 Vp-p, 75 Ω
分量视频输出：	(Y) 1.0 Vp-p, 75 Ω (Pb) 0.7 Vp-p, 75 Ω (Pr) 0.7 Vp-p, 75 Ω
音频 DAC	24 位 / 96 千赫
频率响应	4 赫 -20 千赫 (44.1 千赫) 4赫 -22千赫(48千赫) 4赫-44千赫 (96千赫)
PCM	IEC 60958
杜比数码	IEC 60958, IEC 61937
DTS	IEC 60958, IEC 61937

主装置

电源功率：	110-127 V / 220-240 V~ 50-60 赫，可转换
功耗：	100 瓦
尺寸 (高x阔x深)：	435 x 55 x 367 (毫米)
重量：	4.04 千克

前置扬声器

系统：	全方位卫星
阻抗	3 Ω
扬声器驱动	3"全频扬声器
频率响应：	150 赫 - 20 千赫
尺寸 (高x阔x深)：	95.5 x 198.3 x 75 (毫米)
重量：	0.62 千克/每个

后置扬声器

系统：	全方位卫星
阻抗	3 Ω
扬声器驱动	3"全频扬声器
频率响应：	150 赫 - 20 千赫
尺寸 (高x阔x深)：	95 x 1184 x 73.7 (毫米)
重量：	5.99 千克/每个

中置扬声器

系统：	双向卫星
阻抗	6 Ω
扬声器驱动	2 x 2.5 英寸全频扬声器+ 2 英寸高音扬声器
频率响应：	150 赫 - 20 千赫
尺寸 (高x阔x深)：	435 x 93.5 x 67 (毫米)
重量：	1.34 千克

低音扬声器

阻抗：	6 Ω
扬声器驱动器	203 毫米 (8") 低音扬声器
频率响应：	40 赫 - 150 赫
尺寸 (高x阔x深)：	159.5 x 355.5 x 370 (毫米)
重量：	4.75 千克

规格如有更改，恕不预先另行通知。

