



DVDVIDEO DIGITAL SURROUND SYSTEM

LX3900SA • LX3950W



**LX3900SA**



**LX3950W**



**PHILIPS**



## Содержание

### Общие сведения

|   |     |
|---|-----|
| Входящие в комплект принадлежности              | 224 |
| Информация по уходу и безопасному использованию | 224 |

### Подключения

|   |     |
|---|-----|
| Этап 1: Размещение колонок и низкочастотной колонки                 | 225 |
| Этап 2: Подсоединение колонок и низкочастотных колонок              | 225 |
| Этап 3: Подключение телевизора                                      | 226 |
| Использование разъема Scart   | 226 |
| Использование разъема S-Video                                       | 226 |
| Использование разъема Composite Video (CVBS) (полного видеосигнала) | 226 |
| Этап 4: Подсоединение FM/MW антенн                                  | 227 |
| Этап 5: Подключение шнура электропитания                            | 227 |

### Подключения (дополнительно)

|  |     |
|--|-----|
| Подсоединение видеомagneтoфона или приемника кабельного/спутникового телевидения | 228 |
| Просмотр и прослушивание при воспроизводимой записи                              | 228 |
| Использование видеомagneтoфона для записи дисков DVD                             | 228 |
| Подключение цифровой аудио аппаратуры  | 229 |
| Прослушивание воспроизводимой записи   | 229 |

### Краткое описание элементов управления системой

|   |         |
|---|---------|
| Элементы управления на аппарате и пульте ДУ           | 230     |
| Кнопки управления, представленные только на пульте ДУ | 230–231 |

### Первые шаги

|   |     |
|---|-----|
| Этап 1: Установка батарей в пульт ДУ                    | 232 |
| Использование пульта ДУ для управления системой         | 232 |
| Этап 2: Настройка телевизора                            | 232 |
| Выбор системы цветопроизведения, соответствующей вашему | 233 |
| Настройка формата телевизионного кадра                  | 233 |

|   |     |
|---|-----|
| Этап 3: Выбор языка                               | 234 |
| Настройки языка OSD                               | 234 |
| Настройка звука, субтитров и языка дискового меню | 234 |
| Этап 4: Настройка каналов колонок                 | 235 |

### Операции с дисками

|  |     |
|--|-----|
| Проигрываемые диски  | 236 |
| Воспроизведение дисков автоматического экономичного режима ожидания Eco                  | 237 |
| Основные средства управления воспроизведением  | 237 |
| Процедура выбора различных функций повторения/воспроизведения в случайном порядке        | 237 |
| Режим повторного воспроизведения   | 237 |
| Повтор раздела   | 237 |
| Другие режимы воспроизведения видео (DVD/VCD/SVCD)                                       | 238 |
| Использование меню диска   | 238 |
| Увеличение изображения   | 238 |
| Использование экранного меню   | 238 |
| Возобновление воспроизведения с того места, на котором оно было прервано в последний раз | 239 |
| Покадровый просмотр  | 239 |
| Выбор языка звукового сопровождения  | 239 |
| Выбор языка субтитров (только DVD)   | 239 |
| Выбор другого ракурса (только DVD)   | 239 |
| Выбор главы (только DVD)   | 239 |
| Управление воспроизведением (PBC) (только VCD)   | 240 |
| Функция предварительного просмотра (только VCD)  | 240 |
| Воспроизведение диска MP3/JPEG/DivX/MPEG-4   | 241 |
| Выбора папки и дорожки/файла   | 241 |
| Специальные функции воспроизведения дисков с изображениями                               | 242 |
| Функция предварительного просмотра   | 242 |
| Изменение масштаба картинки  | 242 |
| Изменение расположения экрана во время воспроизведения                                   | 242 |
| Эффект сканера   | 242 |
| Одновременное воспроизведение музыкальных записей формата MP3 и изображений формата JPEG | 242 |





## Содержание

### Варианты меню настройки системы

|  |         |
|--|---------|
| Основное меню настройки .....  | 243     |
| Запрещение/Разрешение просмотра DVD .....                                      | 243     |
| Затемнение индикаторной панели системы .....                                   | 243     |
| Программа (не для диска с изображениями/MP3) .....                             | 243–244 |
| Настройки языка OSD .....  | 244     |
| Screen Saver (Автоматическое затемнение экрана) – включение/выключение .....   | 244     |
| Меню настроек звуковых параметров .....  | 244     |
| Настройка аналогового выходного сигнала .....                                  | 244     |
| Настройка громкоговорителя .....   | 245     |
| CD Upsampling (Увеличение частоты амплитудно-импульсной модуляции) .....       | 245     |
| Night mode (Ночной режим) – включение/выключение .....                         | 245     |
| Меню Настройки видеоизображения .....  | 246     |
| Тип телевидения .....  | 246     |
| ТВ дисплей .....   | 246     |
| Настройки изображения .....  | 246     |
| Меню Настройки параметров .....  | 247     |
| Настройка звука, субтитров и языка дискового меню .....                        | 247     |
| Ограничение на воспроизведение с помощью установки Родительский контроль ..... | 247–248 |
| Управление воспроизведением (PBC) .....  | 248     |
| Навигатор MP3/JPEG .....   | 248     |
| Изменение пароля .....   | 249     |
| Восстановление исходных настроек .....   | 249     |

### Операции с тюнером

|  |     |
|--|-----|
| Настройка на радиостанции .....                        | 250 |
| Предварительная настройка радиостанций .....           | 250 |
| Использование функции Plug & Play ...                  | 251 |
| Автоматическая предварительная настройка .....         | 251 |
| Предварительная настройка вручную .....                | 251 |
| Выбор предварительно настроенной радиостанции .....    | 251 |
| Удаление предварительно настроенной радиостанции ..... | 251 |

### Средства управления звуком и громкостью

|   |     |
|---|-----|
| Управление звуком .....                           | 252 |
| Настройка объемного звучания .....                | 252 |
| Включение/выключение эффекта чистого голоса ..... | 252 |
| Регулировка громкости .....                       | 252 |

### Другие функции

|   |     |
|---|-----|
| Включение/выключение .....  | 253 |
| Переключение в рабочий режим .....  | 253 |
| Переключение в режим ожидания Eco Power (Энергосбережения) .....                                | 253 |
| Использование пульта дистанционного управления для управления вашим телевизором 'Philips' ..... | 253 |
| Выполнение записи на внешнем устройстве .....   | 253 |
| Настройка таймера засыпания .....   | 253 |

### Возможные неисправности и способы их устранения

|       |         |
|-------|---------|
| ..... | 254–255 |
|-------|---------|

### Технические характеристики

|       |     |
|-------|-----|
| ..... | 256 |
|-------|-----|

### Основная терминология

|       |     |
|-------|-----|
| ..... | 257 |
|-------|-----|

### Код языка

|       |     |
|-------|-----|
| ..... | 261 |
|-------|-----|



## Общие сведения

### Входящие в комплект принадлежности

Кабель Scart (черный)



Проводная FM антенна



Рамочная MW антенна



Пульт дистанционного управления и две батареи (12с: 3139 258 70031)

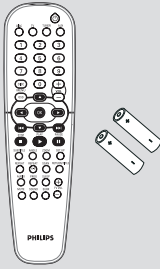

Крепежные скобы и винты (5x)



### Дополнительное оборудование (только для LX3950)

Беспроводный передатчик

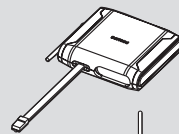

Беспроводный приемник

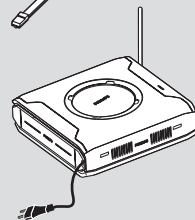

Настольная подставка для беспроводного приемника

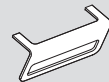

### Информация по уходу и безопасному использованию

#### Предохранение от воздействия высокой температуры, влаги, воды и пыли

– Не подвергайте систему, батареи или диски воздействию влаги, дождя, песка или перегрева (вызываемого нагреванием оборудования или воздействием прямых солнечных лучей). Во избежание попадания пыли на линзу лоток для диска всегда должен быть закрыт.

#### Предохранение от конденсации влаги

– Когда проигрыватель внезапно попадает из холодного места в теплое, на поверхности линзы может конденсироваться влага. Это делает невозможным воспроизведение диска. Оставьте проигрыватель в теплом месте, пока влага не испарится.

#### Ни в коем случае не закрывайте вентиляционные отверстия

– Не пользуйтесь системой DVD, установленной в закрытом шкафу, вокруг проигрывателя должно быть оставлено около 10 см (4 дюйма) свободного пространства для обеспечения достаточной вентиляции.

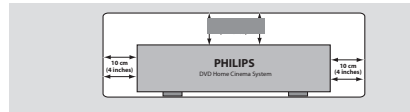

#### Уход за диском

– При очистке компакт-диска протирайте его прямолинейными движениями по направлению от центра к краям, используя мягкую материю без ворсинок. Не пользуйтесь очищающими веществами, так как они могут повредить диск!  
– Надписи можно делать только на той стороне диска CD-R/CD-RW, на которой находится этикетка, пользуйтесь при этом только мягким фломастером.  
– Держите диск только за край, не дотрагиваясь до рабочей поверхности.

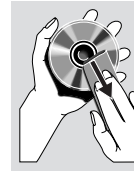

#### Уход за корпусом

– Используйте мягкую материю, слегка смоченную мягким очищающим раствором. Не следует пользоваться раствором, содержащим спирт, аммиак или абразивные вещества.

#### Подбор подходящего места для размещения

– Устанавливайте проигрыватель на плоской, прочной, устойчивой поверхности.



Русский





## Подключения

### Этап 1: Размещение колонок и низкочастотной колонки



Для достижения наилучшего объемного звучания все колонки должны находиться на одинаковом расстоянии от места прослушивания.

- 1 Разместите фронтальные левую и правую колонки на одинаковом расстоянии от телевизора и под углом приблизительно 45 градусов относительно позиции слушателя.
- 2 Правильно направьте звук центрального канала, расположив центральную колонку над телевизором или системой DVD.
- 3 Расположите колонки объемного звучания друг напротив друга на уровне ушей слушателя или закрепите их на стене.
- 4 Разместите сабвуфер на полу рядом с телевизором.

*Полезные советы:*

- Во избежание электромагнитных помех не располагайте передние колонки слишком близко к телевизору.
- Обеспечьте достаточную вентиляцию системы DVD.

### Этап 2: Подсоединение колонок и низкочастотных колонок

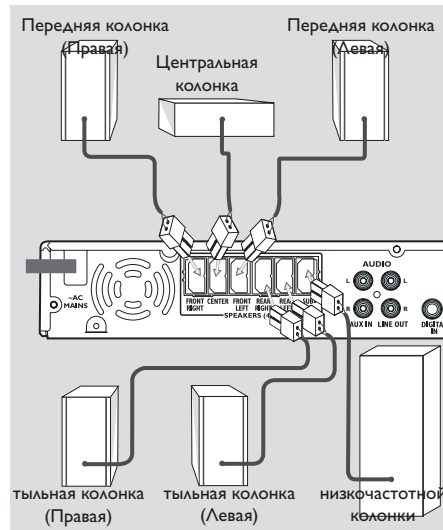

Подсоедините входящие в комплект колонки с помощью входящих в комплект кабелей. При этом цвета кабелей колонок должны соответствовать цветам разъемов. Неизолированный конец провода колонки вставляйте в разъем полностью.

**Информацию о подключении беспроводной системы LX3950W см. в отдельном “Краткое руководство”.** Беспроводные передатчик и приемник обеспечивают возможность подключения беспроводного громкоговорителя.

*Полезные советы:*

- Убедитесь в том, что кабели колонок подключены правильно. Неправильное подключение может вызвать короткое замыкание, которое приведет к повреждению системы.
- Чтобы избежать нежелательных шумов, не устанавливайте беспроводные передатчик и приемник поблизости от системы DVD, адаптера питания переменного тока, телевизора или других источников излучения.

Русский





## Подключения

### Этап 3: Подключение телевизора

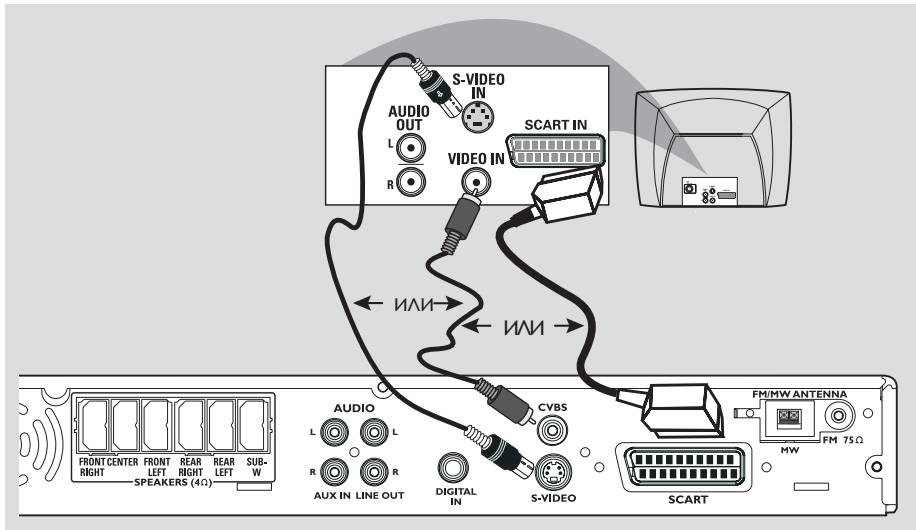

#### ВАЖНАЯ ИНФОРМАЦИЯ

- Выберите наиболее подходящий из перечисленных ниже типов подключения, исходя из возможностей вашего телевизора.
- Подключите систему DVD непосредственно к телевизору.
- Разъём Scart (RGB) для подключения видео обеспечивает картинку лучшего качества по сравнению с S-Video. У вашего телевизора должны быть соответствующие входы.
- Если разъемы S-Video и Scart одновременно используются для подключения к телевизору, то ТВ-сигнал при включении DVD-системы автоматически направляется на разъем SCART.

#### Использование разъема Scart

- Для подсоединения разъема **SCART** системы DVD к соответствующему входному разъему Scart телевизора воспользуйтесь предназначенным для этого видео кабелем (черным).  
*ИЛИ*

#### Использование разъема S-Video

- Для подсоединения разъема **S-VIDEO OUT** системы DVD к входному разъему S-Video (он может быть обозначен как Y/C или S-VHS) телевизора воспользуйтесь кабелем S-video (не входит в комплект).  
*ИЛИ*

#### Использование разъема Composite Video (CVBS) (полного видеосигнала)

- Для подсоединения разъема **CVBS** системы DVD к входному разъему для видеосигнала (он может быть обозначен как A/V In, Video In, Composite или Baseband) телевизора воспользуйтесь кабелем для полного видеосигнала (желтый – не входит в комплект).



## Подключения

### Этап 4: Подсоединение FM/MW антенн

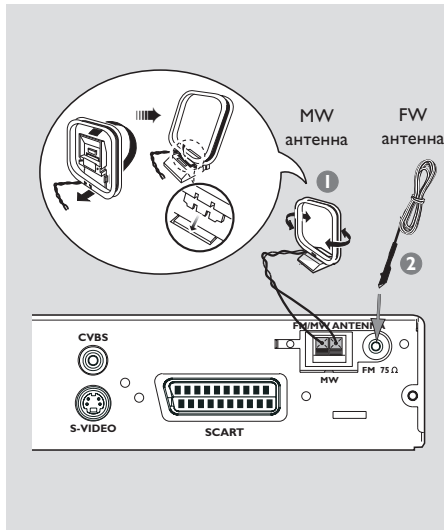

- 1 Подсоедините входящую в комплект поставки рамочную антенну для приема сигналов **MW** к разъему MW. Поместите рамочную антенну MW на полке, прикрепите ее к стойке или закрепите на стене.
- 2 Подсоедините входящую в комплект поставки антенну для приема сигналов **FM** к разъему FM. Вытяните антенну FM и закрепите ее концы на стене.

Для улучшения приема FM стереозвукa подсоедините внешнюю FM антенну (не входит в комплект поставки).

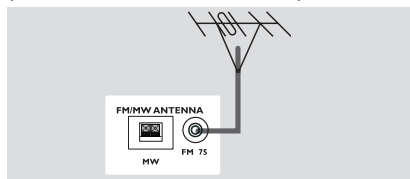

Полезные советы:

- Отрегулируйте положение антенн, чтобы добиться оптимального качества приема.
- Для предотвращения нежелательных помех располагайте антенны как можно дальше от телевизора, видеомагнитофона или иного источника излучения.

### Этап 5: Подключение шнура электропитания

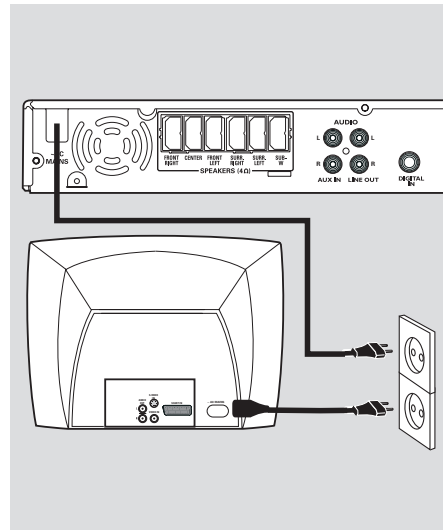

**После того, как все соединения будут правильно выполнены, вставьте вилку шнура электропитания в сетевую розетку.**

Никогда не подсоединяйте и не отсоединяйте какие-либо устройства или компоненты, когда электропитание системы включено.

Полезный совет:

- Идентификационные и паспортные данные см. на табличке, которая находится на задней панели или на днище системы.

Русский





## Подключения (дополнительно)

### Подсоединение видеомагнитофона или приемника кабельного/спутникового телевидения

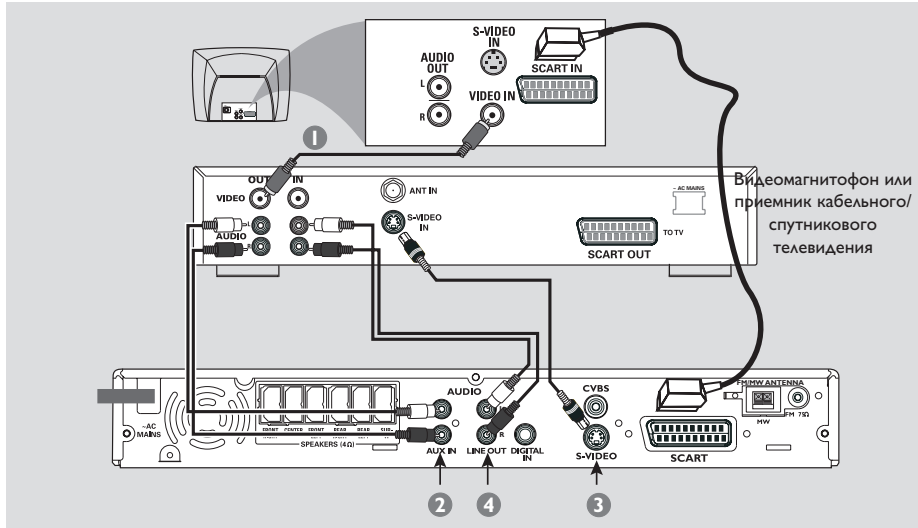

#### Просмотр и прослушивание при воспроизводимой записи

- 1 Подключите видеомагнитофон или приемник кабельного/спутникового телевидения к телевизору, как это показано на рисунке.
- 2 Разъемы **AUX IN (R/L)** системы DVD подсоедините к разъемам **AUDIO OUT** видеомагнитофона или приемника кабельного/спутникового телевидения.

Перед тем как начать просмотр/прослушивание, нажмите на пульте **AV** кнопку **AUX/DI**, чтобы, выбрав "AUX", активизировать источник входного сигнала.

#### Использование видеомагнитофона для записи дисков DVD

Некоторые диски DVD защищены от копирования. Записывать или дублировать с помощью видеомагнитофона защищенные диски нельзя.

- 3 Разъем **S-VIDEO** системы DVD подсоедините к разъему **S-VIDEO IN** видеомагнитофона.
- 4 Разъем **LINE OUT (R/L)** системы DVD подсоедините к разъему **AUDIO IN** видеомагнитофона. Это дает возможность делать аналоговые стерео (двухканальные, справа и слева) записи.

**Чтобы просматривать диск DVD во время выполнения записи,** нужно подключить систему DVD к телевизору с помощью подсоединения SCART (как показано выше).





## Подключения (дополнительно)

### Подключение цифровой аудио аппаратуры

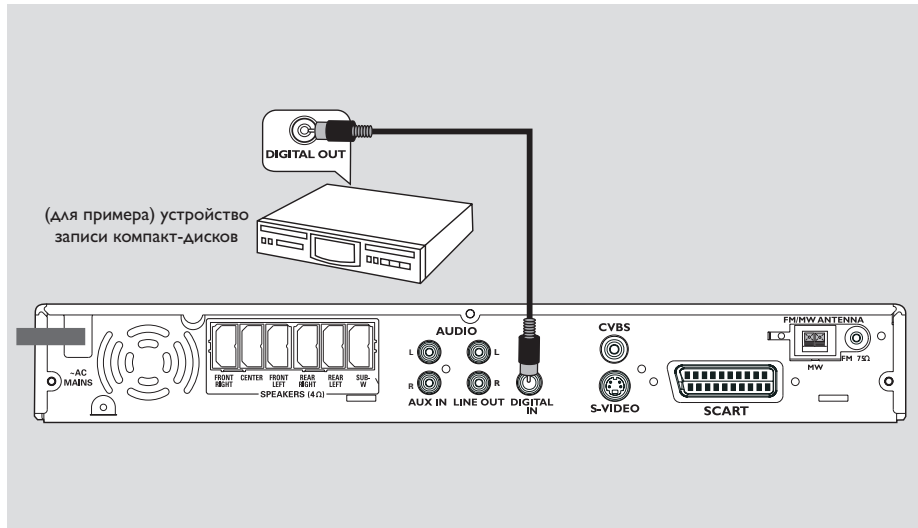

(для примера) устройство  
записи компакт-дисков

#### Прослушивание воспроизводимой записи

- Разъем **DIGITAL IN** системы DVD подсоедините к разъему **DIGITAL OUT** цифрового аудио устройства.

Перед тем как начать просмотр/  
прослушивание, нажмите на пульте ДУ  
кнопку **AUX/DI**, чтобы, выбрав "DI",  
активизировать источник входного сигнала.

#### Полезные советы:

- Некоторые диски DVD защищены от копирования. Записывать такой диск с помощью видеомэгнитофона или цифрового записывающего устройства нельзя.
- Если Вы используете цифровое соединение, Вы не сможете прослушивать или записывать SACD или проигрывать MP3-CD.
- Для проигрывания через цифровое соединение **DIGITAL IN** установите цифровой вывод этого проигрывателя в формат **PCM**.
- Полную информацию о подсоединении и использовании смотрите в руководстве по эксплуатации соответствующего устройства.

Русский





## Краткое описание элементов управления системой

### Элементы управления на аппарате и пульте ДУ

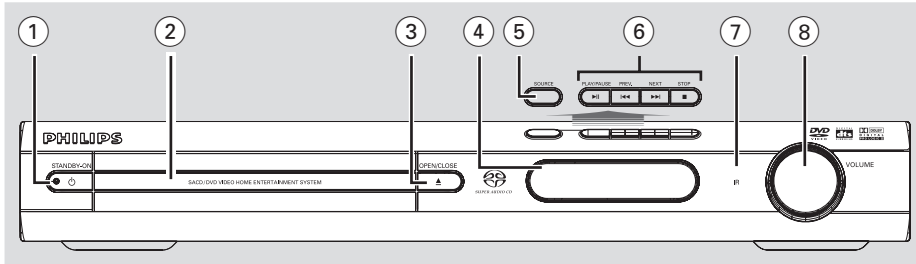

#### ① **STANDBY ON (⏻)**

- Переключение в режим ожидания Eco Power или включение системы.
- Переключен в режим ожидания Eco Power.

#### ② **Лотки для дисков**

#### ③ **OPEN • CLOSE ▲**

- Открывает/закрывает лоток для диска.

#### ④ **Панель дисплея системы**

#### ⑤ **SOURCE**

- Выбор соответствующего режима работы: DISC, TV, TUNER или AUX/DI.
- DISC: переключить в режим воспроизведения диска.
- TV: переключить в режим телевизора и/или \*включить телевизор Philips (только при помощи пульта дистанционного управления).
- TUNER: переключение между частотами FM и MW.
- AUX/DI: переключение между режимами AUX и DI (Digital Input – Цифровой входной сигнал).

#### ⑥ **▶ || PLAY • PAUSE**

- DISC: запускает/приостанавливает воспроизведение.
- TUNER: \*включение режима Plug & Play и/или запуск предварительной настройки радиостанции (только на основном устройстве).

#### ◀◀ **PREV / NEXT** ▶▶

- DISC: \*осуществление поиска в обратном/прямом направлении или выбор дорожки.
- TV: переключается на предыдущий/следующий канал телевизор Philips (только при помощи пульта дистанционного управления).
- TUNER: выполнение настройки радиочастоты (увеличение/уменьшение).

#### ■ **STOP**

- Прерывание операции.
- DISC: остановка воспроизведения.
- TUNER: \*удаление предварительно настроенной радиостанции.

#### ⑦ **iR (Датчик ИК-излучения)**

- Направляйте пульт ДУ на этот датчик.

#### ⑧ **VOLUME (VOL + –)**

- Регулировка уровня громкости.

#### Кнопки управления, представленные только на пульте ДУ

#### ⑨ **DISC MENU** (только в режиме воспроизведения DISC)

- Вход или выход из меню оглавления диска.
- Только для VCD версии 2.0; В режиме остановки включает/выключает режим управления воспроизведением (PBC). Во время воспроизведения возвращает в главное меню.

#### ⑩ **OSD** (только в режиме воспроизведения DISC)

- Выводит или сворачивает экранное меню.

\*= Нажмите и удерживайте кнопку не менее двух секунд.



## Краткое описание элементов управления системой

- 11 ◀▶▲▼
- Выбор направления перемещения по меню.
  - Для выбора предварительно настроенной радиостанции воспользуйтесь кнопками ◀▶.
  - Используйте кнопки ▲▼ для автоматического поиска в режиме Tuner.
- 12 **ANGLE**
- установка ракурса камеры для DVD диска (если эта функция доступна).
- 13 **SUBTITL**
- Выбор языка субтитров.
- 14 **REPEAT**
- Выбор режима многократного воспроизведения.
- 15 **REPEAT A-B**
- повторение воспроизведения выбранных записей диска.
- 16 **AUDIO**
- Выбор языка звукового сопровождения (DVD) или аудиоканала (CD).
- 17 **MUTE**
- Отключение или включение звука.
- 18 **PROG**
- DISC: запуск режима программирования.
  - TUNER: запуск режима программирования \*автоматической/ручной предварительной настройки.
- 19 **SOUND**
- Выбор типа звучания.
- 20 **SLEEP**
- Установка таймера сна.
- 21 **SURR**
- Выбор мультиканального объемного режима звучания или стерео режима.
- 22 **TV VOL + –**
- Регулировка уровня громкости телевизора (только для телевизоров Philips).
- 23 **SCAN**
- Проигрывает первые несколько секунд каждой записи/главы диска.
- 24 **RETURN/TITLE**
- Вернуться в предыдущий раздел меню.
  - Показать на экране меню оглавления диска (если доступно).

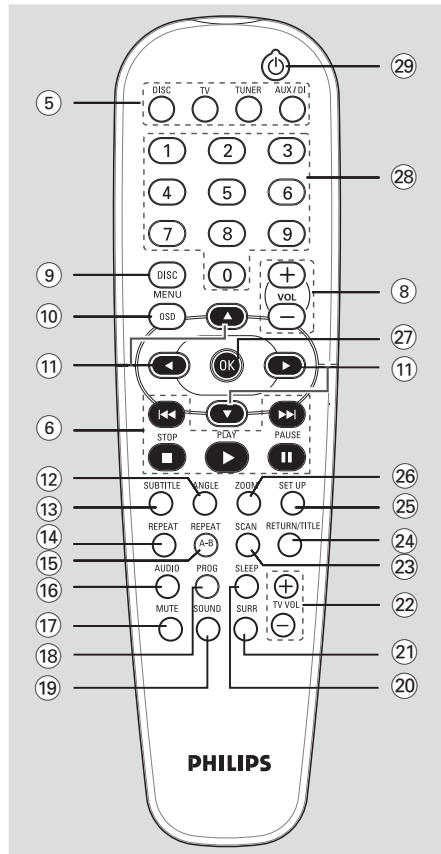

- 25 **SETUP**
- Вход или выход из меню настройки системы.
- 26 **ZOOM**
- Увеличение изображения на экране телевизора.
- 27 **OK**
- Подтверждение выбора.
- 28 **Цифровая клавиатура (0-9)**
- Ввод номера дорожки/названия для диска.
  - Ввод номера предварительно настроенной радиостанции.
- 29
- Переключение в режим ожидания Eco Power.
  - \*Переключает телевизор Philips в режимы вкл/выкл (в режиме телевизора).

\*= Нажмите и удерживайте кнопку не менее двух секунд.

Русский





## Первые шаги

### Этап 1: Установка батарей в пульт ДУ

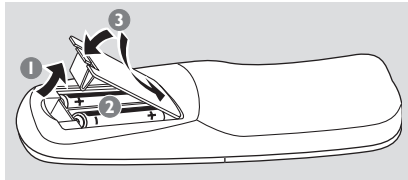

- 1 Откройте крышку отделения для батарей.
- 2 Вставьте две батареи типа R06 или AA в соответствии с пометками (+/-) внутри отделения.
- 3 Закройте крышку.

### Использование пульта ДУ для управления системой

- 1 Направьте пульт ДУ прямо на сенсор ДУ (iR), находящийся на передней панели.
- 2 Выберите источник, которым вы будете управлять, нажав одну из кнопок выбора источника на пульте ДУ (например, TV, TUNER).
- 3 Затем выберите нужную функцию (например, ► II, ◀◀, ►►).

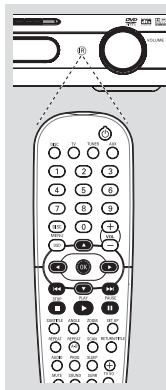

### Этап 2: Настройка телевизора

#### ВАЖНАЯ ИНФОРМАЦИЯ

Убедитесь в том, что сделаны все необходимые подключения. (Смотрите на стр. 226 "Подключение телевизора").

- 1 Нажмите **SOURCE** добейтесь появления на дисплее "DISC" (или с помощью кнопки **DISC** на пульте ДУ).
- 2 Включите телевизор и установите подходящий для видео входа канал. На экране телевизора должен быть виден синий фон системы DVD.
  - Как правило, этот канал находится между каналами с самыми низкими и самыми высокими номерами и может называться FRONT, A/V IN, или VIDEO. Более подробные сведения ищите в руководстве по телевизору.
  - Можно найти этот канал, перейдя к каналу 1, а затем повторно нажимая кнопку понижения номера канала до тех пор, пока не увидите канал Video In.
  - Аналогично, на пульте ДУ может находиться специальная кнопка или переключатель для выбора различных видеорежимов.

#### ОСТОРОЖНО!

- Вынимайте батареи, если они разряжены, или если пульт ДУ не будет использоваться в течение продолжительного времени.
- Не используйте одновременно старую и новую батареи, а также батареи разных типов.
- В батареях содержатся химические вещества, поэтому их следует утилизировать должным образом.



## Первые шаги

### Выбор системы цветовоспроизведения, соответствующей вашему

Для воспроизведения диска DVD на данной системе DVD цветные системы диска DVD, телевизора и системы DVD должны совпадать. Перед тем как изменить систему телевидения, убедитесь в том, что телевизор поддерживает выбранную систему воспроизведения цвета.

- 1 В режиме работы с дисками нажмите кнопку **SETUP**.
- 2 Используйте **▶** для выбора {VIDEO SETUP PAGE} (СТРАНИЦА УСТАНОВКИ ВИДЕО).
- 3 Воспользуйтесь кнопками **▲▼** для выделения строки {TV TYPE} (ТИП ТЕЛЕВИДЕНИЯ) и нажмите **▶**.

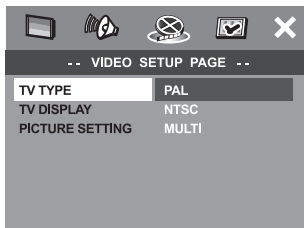

- 4 Чтобы выбрать один из приведенных ниже параметров, нажмите **▲▼**:

**PAL** – Выберите это значение, если подключенный телевизор работает в системе PAL. В этом случае видеосигнал NTSC диска преобразуется и подается на выход проигрывателя в формате PAL.

**NTSC** – Выберите это значение, если подключенный телевизор работает в системе NTSC. В этом случае видеосигнал PAL диска преобразуется в выходной сигнал формата NTSC.

**MULTI** – Выберите это значение, если подключенный к системе телевизор совместим как с NTSC, так и с PAL (многосистемный). Формат выходного сигнала будет согласован с видеосигналом диска.

- 5 Выберите нужный пункт и нажмите **OK**.  
→ Чтобы подтвердить сделанный выбор, выполните указания, появляющиеся на экране телевизора (если они есть).  
→ Если появляется пустой/искаженный телевизионный экран, подождите 15 секунд, пока не произойдет автоматическое восстановление изображения.

**СОВЕТЫ:** Чтобы вернуться к предыдущему меню, нажмите **◀**.  
Чтобы убрать меню, нажмите **SETUP**.

### Настройка формата еlevisionного кадра

Установите форматное соотношение между соединёнными друг с другом DVD-плеером и телевизором. Выбираемый вами формат должен поддерживаться диском. В противном случае значение параметра TV Share не влияет на воспроизводимое изображение.

- 1 В режиме работы с дисками нажмите кнопку **SETUP**.
- 2 Используйте **▶** для выбора {VIDEO SETUP PAGE} (СТРАНИЦА УСТАНОВКИ ВИДЕО).
- 3 Воспользуйтесь кнопками **▲▼** для выделения строки {TV DISPLAY} (ТВ ДИСПЛЕЙ) и нажмите кнопку **▶**.

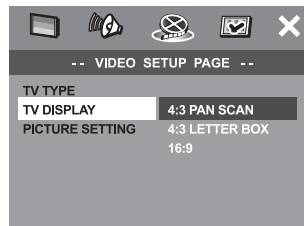

- 4 Чтобы выбрать один из приведенных ниже параметров, нажмите **▲▼**:

**4:3 PANSKAN** – Если у вас обычный телевизор и вы хотите, чтобы обе стороны картинки были обрезаны или отформатированы под размер экрана вашего телевизора.

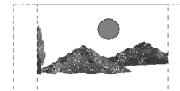

**4:3 LETTERBOX** – Если у вас обычный телевизор. В этом случае на экране отображается широкая картинка с чёрными полосами по верхнему и нижнему краям телеэкрана.



**16:9** – Если у вас широкоэкранный телевизор.

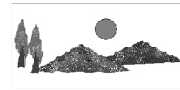

- 5 Выберите нужный пункт и нажмите **OK**.





## Первые шаги

### Этап 3: Выбор языка

В данной системе DVD можно задать настройку для языка, чтобы при любой загрузке диска система автоматически переключалась на выбранный вами язык. Если на диске нет выбранного вами языка, будет использоваться стандартная для данного диска установка. Язык, который был выбран для системы экранных меню, не изменится несмотря на то, что на диске представлены разные языки.

#### Настройки языка OSD

- 1 В режиме работы с дисками нажмите кнопку **SETUP**.
- 2 Нажмите кнопку **►** для входа в подменю {GENERAL SETUP PAGE} (СТРАНИЦА ГЛАВНОЙ УСТАНОВКИ).
- 3 Воспользуйтесь кнопками **▲▼** для выделения строки {OSD LANGUAGE} (ЯЗЫК ДИСПЛЕЯ) и нажмите **►**.

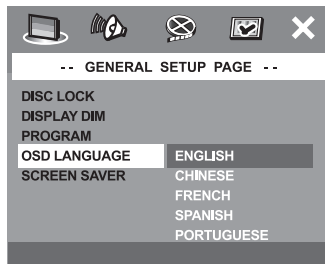

- 4 Выберите язык и нажмите **OK**.

Русский

#### Настройка звука, субтитров и языка Дискового меню

- 1 Дважды нажмите **■**, чтобы остановить воспроизведение (если оно выполняется), затем нажмите **SETUP**.
- 2 Используйте **►** для выбора {PREFERENCE PAGE} (СТРАНИЦА ПРЕИМУЩЕСТВО).
- 3 Чтобы по одному выбирать представленные ниже параметры, нажмите **▲▼**, затем нажмите **►**.
  - {AUDIO} (АУДИО)
  - {SUBTITLE} (СУБЗАГОЛОВОК)
  - {DISC MENU} (МЕНЮ ДИСКА)

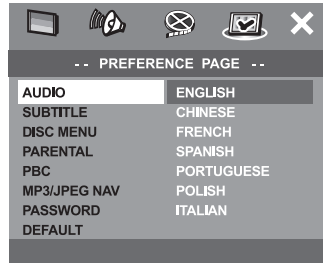

- 4 Нажмите **▲▼** Выберите язык и нажмите **OK**.

Если в списке нет нужного языка, выберите пункт {OTHERS} (Другие), С помощью **цифровая клавиатура (0-9)** на пульте дистанционного управления введите 4-значный код языка 'XXXX' (см. на стр. 261 "КОД ЯЗЫКА") и нажмите **OK** для подтверждения ввода.

- 5 Повторите шаги 3~4 для остальных установок.

**СОВЕТЫ:** Чтобы вернуться к предыдущему меню, нажмите **◀**.  
Чтобы убрать меню, нажмите **SETUP**.





## Первые шаги

### Этап 4: Настройка каналов колонок

Для колонок можно выполнять индивидуальную настройку времени задержки (только центральная колонка и колонка объемного звучания) и уровня громкости. Эти регулировки позволяют оптимизировать звучание в соответствии с тем, как и где установлена аппаратура.

#### ВАЖНАЯ ИНФОРМАЦИЯ

Чтобы выбрать режим многоканального объемного воспроизведения звука, необходимо нажать на пульте дистанционного управления кнопку **SURR**, до регулировки настроек громкоговорителей.

- 1 Дважды нажмите **■**, чтобы остановить воспроизведение (если оно выполняется), затем нажмите **SETUP**.
- 2 Используйте **▶** для выбора {AUDIO SETUP PAGE} (СТРАНИЦА УСТАНОВКИ АУДИО).
- 3 Используя кнопки **▲▼** для выделения строки {SPEAKER SETUP} (УСТАНОВКА ГРОМКОГОВОРИТЕЛЕЙ) и нажмите **▶**.

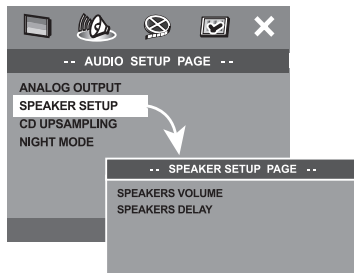

- 4 Используйте **▲▼** для выделения строки {SPEAKERS VOLUME} (УРОВЕНЬ ГРОМКОГОВОРИТЕЛЕЙ) и нажмите **▶**.

- 5 Чтобы по одному выбирать представленные ниже параметры, нажмите **▲▼**, затем нажмите **▶**.

{SPEAKERS VOLUME} (УРОВЕНЬ ГРОМКОГОВОРИТЕЛЕЙ) – Настройка уровня громкости отдельных громкоговорителей (-6 дБ ~ +6 дБ).

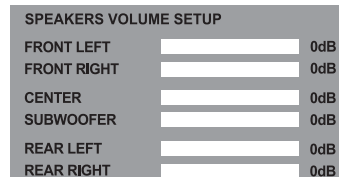

{SPEAKERS DELAY} (ЗАДЕРЖКА ГРОМКОГОВОРИТЕЛЕЙ) – Настройка значений времени задержки относительно места прослушивания/расстояния для центрального громкоговорителя и громкоговорителей объемного звучания (1 м ~ 10 м).

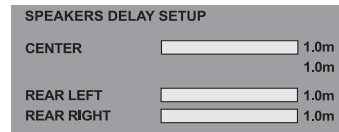

- 6 С помощью кнопок **◀▶** отрегулируйте настройки каждой из колонок так, чтобы в конкретном окружении добиться устраивающего вас результата.
- 7 Нажмите кнопку **OK** для подтверждения.

#### Полезные советы:

- Нужно задавать большее время задержки, если колонки объемного звучания находятся ближе к слушателю, чем передние колонки.
- Автоматически выдаётся тестовый тон, чтобы помочь Вам определить уровень звука каждого динамика.

**СОВЕТЫ:** Чтобы вернуться к предыдущему меню, нажмите **◀**.  
Чтобы убрать меню, нажмите **SETUP**.





## Операции с дисками

### ВАЖНАЯ ИНФОРМАЦИЯ

- Если на экране телевизора отображается значок запрещенной операции (Ø ИЛИ X) при нажатии какой-либо кнопки, это значит, что данная функция не поддерживается воспроизводимым диском или функция не доступна в текущий момент.
- Диски DVD и проигрыватели изготавливаются с региональными ограничениями. Прежде чем начать воспроизведение диска, убедитесь, что зона диска соответствует зоне проигрывателя.
- Не нажимайте на лоток для дисков и не кладите в лоток для дисков никаких других, кроме диска, предметов. Такие действия могут привести к сбоям в работе проигрывателя.

### Проигрываемые диски

На вашей системе DVD домашнего кинотеатра можно воспроизводить следующие диски:

- Digital Versatile Discs (диски DVD)
- Video CDs (диски VCD)
- Super Video CDs (диски SVCD)
- Super Audio CDs (диски SACD)
- Финализированные цифровые видео диски
- +Записываемые [Перезаписываемые] (DVD+R[W])
- Компакт-диски (CD)
- MP3 записанные, JPEG/Kodak записанные на дисках CD-R(W)
  - изображение JPEG.
  - Дисплей с максимальным числом символов, равным 30.
  - Поддерживаемые частоты воспроизведения: 32 kHz, 44,1 kHz, 48 kHz (MPEG-1), 16 kHz, 22,05 kHz, 24 kHz (MPEG-2)
  - Поддерживаемые скорости передачи данных: 32~256 (кб/сек) (MPEG-1), 8~160 (кб/сек) (MPEG-2), различные скорости передачи
- MPEG-4записанные на дисках CD-R[W].
  - Простой профиль
  - Расширенный простой профиль (640-480)
- DivX® на дисках CD-R[W]:
  - DivX 4.x и 5.x
  - Функции GMC (Global Motion Compensation) и Q-Pel (Quarter Pixel) не поддерживаются

Русский



### Коды регионов

Чтобы диски DVD можно было воспроизводить на данной системе DVD, они должны иметь метку **ALL** (Все) или **Region 2** (Регион 2). Диски, на которых присутствуют метки других регионов, воспроизводить нельзя.



### Полезные советы:

- В зависимости от типа диска или условий записи в некоторых случаях может оказаться невозможным воспроизведение диска CD-R/RW или DVD-R/RW.
- Если при воспроизведении какого-либо диска возникают проблемы, извлеките его и попытайтесь воспроизвести другой диск. Неправильно отформатированные диски не будут воспроизводиться на данной системе DVD.

### Воспроизведение дисков

- 1 Нажмите кнопку **SOURCE** добейтесь появления на дисплее "DISC" (или с помощью кнопки **DISC** на пульте ДУ).
- 2 Включите электропитание телевизора и задайте правильный канал входного (Смотрите на стр. 232 раздел "Настройка телевизора").
  - На экране телевизора должен быть виден синий фон системы DVD.
- 3 Нажмите кнопку **OPEN/CLOSE** ▲, чтобы открыть лоток для диска и установить в нем диск, затем снова нажмите ту же кнопку, чтобы закрыть лоток.
  - Убедитесь в том, что диск обращен этикеткой вверх. Двухсторонний диск нужно устанавливать так, чтобы была обращена вверх та сторона, которая будет просматриваться.
- 4 Воспроизведение начнется автоматически.
  - Если на экран телевизора выведено меню диска, обратитесь к разделу "Использование меню диска" на стр. 238.
  - Если использование диска заблокировано с помощью функции родительского контроля, нужно ввести пароль, состоящий 6-значный код. (Смотрите стр. 247~248).





## Операции с дисками

### автоматического экономичного режима ожидания Eco

Это режим экономичного потребления энергии, в который система переходит автоматически, если в течение 30 минут после окончания воспроизведения диска не нажата ни одна кнопка.

### Основные средства управления воспроизведением

#### Приостановка воспроизведения

- Нажмите кнопку **II** (▶II).  
→ Чтобы возобновить обычное воспроизведение, снова нажмите **PLAY** ▶ (▶II).

#### Выбор другой дорожки/части

- Чтобы ввести номер дорожки/части, нажмите **◀◀ / ▶▶** или воспользуйтесь **цифровая клавиатура (0-9)**.  
→ Если включен режим многократного воспроизведения, то при нажатии кнопки **◀◀** или **▶▶** будет воспроизводиться та же дорожка/раздел с начала.

#### Поиск назад/вперед

- Нажмите и удерживайте **◀◀ / ▶▶**, затем нажмите **PLAY** ▶ (▶II), чтобы возобновить обычное воспроизведение.  
→ Во время поиска повторным нажатием кнопки **◀◀ / ▶▶** можно увеличить скорость поиска.

#### Остановка воспроизведения

- Нажмите кнопку **■**.

### Процедура выбора различных функций повторения/воспроизведения в случайном порядке

#### Режим повторного воспроизведения

- Во время воспроизведения диска используйте **REPEAT** для выбора нужного режима.

#### DVD

- RPT ONE (повторить раздел)
- RPT TT (повторить главу)
- SHUFFLE (ПЕРЕДВИГАТЬ)
- RPT SHF (повторное воспроизведение в случайном порядке)
- RPT OFF (повторение откл.)

#### VCD/SVCD/CD

- RPT ONE (повторить дорожку)
- RPT ALL (повторить диск)
- SHUFFLE (ПЕРЕДВИГАТЬ)
- RPT SHF (повторное воспроизведение в случайном порядке)
- RPT OFF (повторение откл.)

#### MP3

- RPT FLD (повторить папку)
- RPT ONE (повторить дорожку)
- SHUFFLE (ПЕРЕДВИГАТЬ)
- RPT OFF (повторение откл.)

#### Полезный совет:

– Для дисков VCD при включенном режиме PBC функция многократного воспроизведения не работает.

#### Повтор раздела

- 1 Во время воспроизведения диска нажмите кнопку **REPEAT A-B** в начальной точке фрагмента.
- 2 Снова нажмите кнопку **REPEAT A-B** в конечной точке фрагмента.  
→ Точки A и B должны задаваться в пределах одной части/дорожки.  
→ С этого момента выбранный фрагмент будет многократно воспроизводиться.
- 3 Чтобы вернуться к обычному воспроизведению, снова нажмите кнопку **REPEAT A-B**.

**СОВЕТЫ:** Для некоторых дисков функции управления, описанные здесь, могут оказаться недоступными. Обязательно просматривайте инструкции, прилагаемые к дискам.





## Операции с дисками

### Другие режимы воспроизведения видео (DVD/VCD/SVCD)

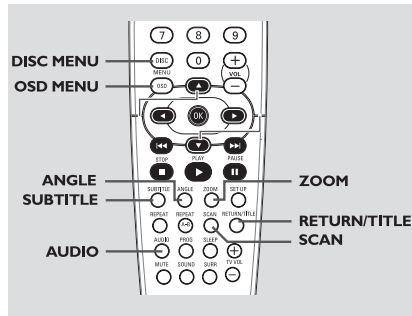

#### Использование меню диска

При загрузке некоторых дисков на экране телевизора может появиться меню.

#### Выбор пункта меню или режима воспроизведения

- Используя кнопки ◀▶▲▼ или цифровая клавиатура (0-9) на пульте ДУ, затем нажмите **OK**, чтобы началось воспроизведение.

#### Чтобы войти в меню или выйти из него

- Нажмите на пульте ДУ кнопку **DISC MENU**.

#### Увеличение изображения

Эта функция позволяет увеличивать и изменять положение изображения на экране телевизора.

- Чтобы выбрать другой коэффициент увеличения, во время воспроизведения диска используйте **ZOOM**.  
→ Используя кнопки ▲▼◀▶, меняйте размеры картинки.  
→ Воспроизведение будет продолжено.
- Нажмите кнопку **ZOOM** несколько раз для возврата к нормальному размеру.

### Использование экранного меню

На экранном меню отображается информация о процессе воспроизведения диска (например, номер главы или раздела, истекшее с начала воспроизведения время, язык аудио/субтитров), при этом некоторые операции можно выполнить, не прерывая воспроизведение диска.

- Во время воспроизведения диска нажмите **OSD MENU**.  
→ На экране телевизора появится список с доступной информацией о диске.

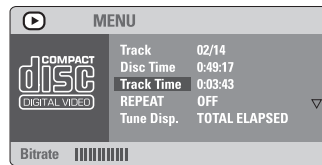
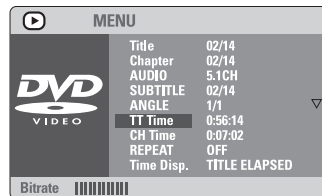

- Чтобы просмотреть информацию, нажмите ▲▼, для доступа к информации нажмите **OK**.
- С помощью цифровой клавиатуры (0-9) введите число/время или нажмите ▲▼, чтобы сделать выбор, а затем нажмите **OK**, чтобы подтвердить его.  
→ Воспроизведение начнется с выбранного момента времени или с указанной главы/раздела/дорожки.

**СОВЕТЫ:** Для некоторых дисков функции управления, описанные здесь, могут оказаться недоступными. Обязательно просматривайте инструкции, прилагаемые к дискам.



## Операции с дисками

### Возобновление воспроизведения с того места, на котором оно было прервано в последний раз

Возможно воспроизведение последних 10 дисков с того места, где оно было прервано в последний раз, даже после извлечения диска или отключения электроэнергии.

- 1 Вставьте один из последних 10 дисков.  
→ Появляется надпись "LOADING".
- 2 Нажмите кнопку **PLAY** ► (▶II) запустит диск с того места, где в последний раз было прервано его воспроизведение.

### Чтобы отменить режим возобновления воспроизведения

- В режиме останова снова нажмите кнопку ■ .

### Покадровый просмотр

- 1 В процессе воспроизведения нажмите кнопку ► (▶II).  
→ Воспроизведение будет приостановлено, а звук отключен.
- 2 Нажмите кнопку ► (▶II) ещё раз для смены кадра.
- 3 Чтобы возобновить обычное воспроизведение, снова нажмите **PLAY** ► .

### Выбор языка звукового сопровождения

Эта функция работает только в том случае, если диск DVD содержит звуковое сопровождение на нескольких языках, при воспроизведении DVD можно менять язык воспроизведения.

- Нажимайте кнопку **AUDIO** для выбора различных языков звукового сопровождения.

### Для VCD - Изменение аудиоканала

- Нажмите кнопку **AUDIO**, для того чтобы выбрать подходящие аудиоканалы, имеющиеся на диске (стерео, левое моно, правое моно или смешанное моно).

### Выбор языка субтитров (только DVD)

Эта функция работает только в том случае, если диск DVD содержит субтитры на нескольких языках, при воспроизведении DVD можно менять язык воспроизведения.

- Нажимайте кнопку **SUBTITLE**, чтобы выбрать подходящий язык субтитров.

### Выбор другого ракурса (только DVD)

Некоторые диски DVD содержат варианты одной сцены, записанные с разных ракурсов. Доступные для выбора ракурсы зависят от формата диска. Информацию о ракурсах съемки см. на упаковке диска или в меню диска.

- Нажимайте кнопку **ANGLE** для просмотра различных языков звукового сопровождения.  
→ Ракурс воспроизводимого изображения изменится.

### Выбор главы (только DVD)

На некоторых дисках DVD может содержаться несколько глав. Если на диске записано меню с перечнем глав, воспроизведение можно начать с определенной главы фильма.

- 1 Нажмите кнопку **RETURN/TITLE**.  
→ Меню оглавления диска появляется на экране телевизора.
- 2 Используя кнопки ◀▶ ▲▼ или **цифровая клавиатура (0-9)**, выберите параметр воспроизведения.
- 3 Нажмите кнопку **OK** для подтверждения.

**СОВЕТЫ:** Для некоторых дисков функции управления, описанные здесь, могут оказаться недоступными. Обязательно просматривайте инструкции, прилагаемые к дискам.



## Операции с дисками

### Управление воспроизведением (PBC) (только VCD)

PBC (управление воспроизведением) дает возможность воспроизводить компакт-диски с видео записями в интерактивном режиме, следуя пунктам выводимого на экран меню. К этой функции можно также получить доступ из меню 'СТРАНИЦА ПРЕИМУЩЕСТВО' (см. стр. 248).

### Для дисков VCD с функцией управления воспроизведением (PBC) (только версия 2,0)

- В режиме остановки нажмите кнопку **DISC MENU**, чтобы переключиться между 'PBC ON' (ПБС ВКЛЮЧЕНО) и 'PBC OFF' (ПБС ВЫКЛЮЧЕНО).
  - Если выбрано 'PBC ON', на экране телевизора появится меню диска (если оно существует). С помощью |◀◀ / ▶▶| выберите режим воспроизведения и, чтобы подтвердить выбор, нажмите **OK**, или воспользуйтесь цифровой клавиатурой (0-9).
  - Если выбрано 'PBC OFF', система пропустит меню с указателем и начнет воспроизведение с самого начала.

### Функция предварительного просмотра (только VCD)

- 1 Нажмите кнопку **SCAN**.
- 2 Нажмите кнопку ▲▼ выделите один из пунктов {TRACK DIGEST} (КОНСПЕКТ КАНАЛА), {DISC INTERVAL} (ИНТЕРВАЛ ДИСКА) или {TRACK INTERVAL} (ИНТЕРВАЛ КАНАЛА).
- 3 Нажмите кнопку **OK** для подтверждения выбора.

SELECT DIGEST TYPE:  
 TRACK DIGEST  
 DISC INTERVAL  
 TRACK INTERVAL

### TRACK DIGEST (КОНСПЕКТ КАНАЛА)

Эта функция позволяет разместить каждую из шести уменьшенных картинок на экране для предоставления возможности получения информации об их содержании.

### DISC INTERVAL (ИНТЕРВАЛ ДИСКА)

Эта функция используется для деления диска на 6 частей с регулярными промежутками и их отображения на одной странице для предварительного просмотра всего диска.

### TRACK INTERVAL (ИНТЕРВАЛ КАНАЛА)

Эта функция используется для деления отдельной записи на 6 частей с регулярными промежутками и их отображения на отдельной странице для предварительного просмотра выбранной записи.

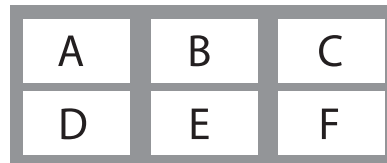

(пример экрана с шестью картинками)

- 4 С помощью клавиш ◀▶▲▼ выберите дорожку или воспользуйтесь **цифровой клавиатурой (0-9)**, чтобы ввести номер выбранной дорожки рядом с {SELECT} (ВЫБРАТЬ).
- 5 Нажмите кнопку |◀◀ / ▶▶| откройте предыдущую или следующую страницу.
- 6 Нажмите кнопку **OK** для подтверждения.

### Для выхода из функции предварительного просмотра

- Используя кнопки ◀▶▲▼ выделите пункт {EXIT} (ВЫХОД) и нажмите кнопку **OK** для подтверждения выбора.

### Для возврата в меню предварительного просмотра

- Используя кнопки ◀▶▲▼ выделите пункт {MENU} (МЕНЮ) и нажмите кнопку **OK** для подтверждения выбора.

**СОВЕТЫ:** Для некоторых дисков функции управления, описанные здесь, могут оказаться недоступными. Обязательно просматривайте инструкции, прилагаемые к дискам.



## Операции с дисками

### Воспроизведение диска MP3/JPEG/DivX/MPEG-4

Данный DVD-проигрыватель может воспроизводить файлы DivX, MPEG-4, MP3, JPEG, VCD и SVCD с диска CD-R/RW, записанного в бытовых условиях, или коммерческого компакт-диска.

#### ВАЖНАЯ ИНФОРМАЦИЯ

Необходимо включить электропитание телевизора и правильно задать канал входного видео сигнала. (Смотрите на стр. 232 раздел "Настройка телевизора").

- 1 Вставьте диск.  
→ Время чтения диска может превышать 30 секунд из-за сложной структуры каталогов/файлов.
- 2 Воспроизведение начнется автоматически. В противном случае нажмите ► II.



#### Выбора папки и дорожки/файла

- 1 Нажмите кнопку ▲▼ выберите папку и нажмите **OK** для её открытия.
- 2 Нажмите кнопку ▲▼ выберите нужный пункт.
- 3 Нажмите кнопку **OK** для подтверждения выбора.  
→ Будут воспроизведены все файлы, начиная с выбранного и до конца папки.

Во время воспроизведения можно выполнять следующие действия:

- Чтобы в текущей папке выбрать другую дорожку/файл, нажмите ◀◀ / ▶▶.
- Чтобы на текущем диске выбрать другую папку, нажмите ◀, чтобы вернуться в главное меню, затем нажмите ▲▼, чтобы сделать выбор, и нажмите **OK** для его подтверждения.
- Нажмите и удерживайте кнопку **REPEAT** для входа в различные 'Play Mode' (режимы воспроизведения).  
→ REPEAT FOLDER: все файлы в папке будут воспроизводиться повторно.  
→ REPEAT ONE: один файл будет воспроизводиться повторно.  
→ SHUFFLE: все файлы текущей папки будут воспроизводиться в случайном порядке.
- Нажмите кнопку II (▶II) для приостановки/возобновления воспроизведения.

#### Полезные советы:

- Воспроизведение некоторых дисков MP3/JPEG/DivX/MPEG-4 может оказаться невозможным из-за конфигурации и характеристик диска или состояния записи.
- При воспроизведении дисков MP3 время от времени могут быть слышны щелчки.
- При воспроизведении некоторых дисков MP3 изображение может быть искажено. Это зависит от конфигурации диска и его характеристик.

**СОВЕТЫ:** Для некоторых дисков функции управления, описанные здесь, могут оказаться недоступными. Обязательно просматривайте инструкции, прилагаемые к дискам.



## Операции с дисками

### Специальные функции воспроизведения дисков с изображениями

#### ВАЖНАЯ ИНФОРМАЦИЯ

Необходимо включить электропитание телевизора и правильно задать канал входного видео сигнала. (Смотрите на стр. 232 раздел "Настройка телевизора").

- 1 Загрузите диск с изображениями (Kodak Picture CD, JPEG).  
→ В случае диска Kodak начнется воспроизведение изображений в режиме показа слайдов.  
→ В случае диска JPEG на экране телевизора появится меню изображений.
- 2 Чтобы начать воспроизведение в режиме показа слайдов, нажмите ► II.

#### Функция предварительного просмотра

Эта функция показывает содержание текущей папки или всего диска.

- 1 Нажмите кнопку ■ во время воспроизведения.  
→ На экране телевизора появятся 12 маленьких картинок.



- 2 Нажмите кнопку |◀◀ / ▶▶| для отображения на экране других картинок на предыдущей/следующей странице.
- 3 Используя кнопки ◀▶▲▼ выделите нужную картинку и нажмите **OK** для начала воспроизведения или Наведите курсор на выделенную надпись {SLIDE SHOW} (ПОКАЗ СЛАЙДОВ) в верхней части страницы для запуска воспроизведения с первой картинки текущей страницы.
- 4 Нажмите кнопку **DISC MENU** вернуться в меню диска с изображениями.

Русский

#### Изменение масштаба картинки

- 1 Чтобы выбрать другой коэффициент увеличения, во время воспроизведения диска используйте **ZOOM**.
- Используя кнопки ◀▶▲▼ для просмотра картинки с изменённым масштабом.

#### Изменение расположения экрана во время воспроизведения

- Во время воспроизведения используйте кнопки ▲▼◀▶, для того чтобы поворачивать картинку на экране.  
▲ : расположить картинку по вертикали  
▼ : расположить картинку по горизонтали  
◀ : вращать картинку против часовой стрелки  
▶ : вращать картинку по часовой стрелке

#### Эффект сканера

- Нажимайте кнопку **ANGLE** несколько раз для выбора различных эффектов сканера.  
→ Перечень эффектов сканера появляется в левом верхнем углу экрана телевизора.

#### Одновременное воспроизведение музыкальных записей формата MP3 и изображений формата JPEG

- 1 Загрузите диск MP3, содержащий музыку и изображения.  
→ На экране телевизора появится меню диска.
- 2 Выберите одну из дорожек MP3.
- 3 Во время воспроизведения музыки в формате MP3 выберите на экране телевизора папку с изображениями и нажмите **PLAY** ► (►II).  
→ Файлы изображений будут воспроизводиться по одному, пока не будет исчерпано содержимое папки.
- 4 Для выхода из меню синхронного воспроизведения нажмите **DISC MENU**, а затем ■.  
→ Воспроизведение картинки и музыки прекратится.

Полезный совет:

– При воспроизведении некоторых файлов дисков Kodak или JPEG изображение может быть искажено. Это зависит от конфигурации диска и его характеристик.

**СОВЕТЫ:** Для некоторых дисков функции управления, описанные здесь, могут оказаться недоступными. Обязательно просматривайте инструкции, прилагаемые к дискам.



## Варианты меню настройки системы

Настройка системы DVD осуществляется с помощью телевизора, позволяя настроить систему в соответствии с конкретными требованиями пользователя.

### Основное меню настройки

- 1 В режиме работы с дисками нажмите кнопку **SETUP**.
- 2 Нажмите кнопку **◀▶** для входа в подменю {GENERAL SETUP PAGE} (СТРАНИЦА ГЛАВНОЙ УСТАНОВКИ).
- 3 Нажмите кнопку **OK** для подтверждения.

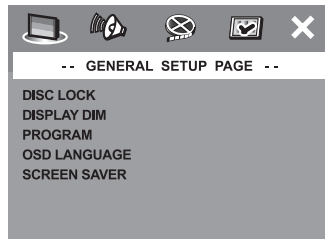

### Запрещение/Разрешение просмотра DVD

Не все диски DVD кодированы с использованием признака уровня защиты. Вы можете защитить определенные диски DVD от воспроизведения, устанавливая или снимая блокировку воспроизведения этих дисков независимо от их уровня защиты. Система DVD может запоминать установки для 40 дисков.

- 1 В 'СТРАНИЦА ГЛАВНОЙ УСТАНОВКИ' нажмите **▲▼**, выберите {DISC LOCK} (Запир диска), затем нажмите **▶**.

#### **LOCK** (Отпир)

Чтобы запретить воспроизведение текущего диска, выберите этот пункт. Для последующего обращения к заблокированному диску необходим шестизначный код. По умолчанию используется код '136900' (Смотрите на стр. 249 раздел "Изменение пароля").

#### **UNLOCK** (Запир)

Чтобы разблокировать диск и разрешить его воспроизведение, выберите этот пункт.

- 2 Нажмите **▲▼**, чтобы выбрать параметр, затем нажмите **OK** для подтверждения выбора.

**СОВЕТЫ:** Чтобы вернуться к предыдущему меню, нажмите **◀**.  
Чтобы убрать меню, нажмите **SETUP**.

### Затемнение индикаторной панели системы

Для экрана индикаторной панели можно выбирать различные уровни яркости.

- 1 В 'СТРАНИЦА ГЛАВНОЙ УСТАНОВКИ' нажмите **▲▼**, выберите {DISPLAY DIM} (ЗАТУХ ДИСПЛЕЯ), затем нажмите **▶**.

**100%** – Выберите это значение, чтобы получить максимальную яркость.

**70%** – Выберите это значение, чтобы получить среднюю яркость.

**40%** – Выберите это значение, чтобы затемнить индикаторную панель.

- 2 Нажмите **▲▼**, чтобы выбрать параметр, затем нажмите **OK** для подтверждения выбора.

### Программа (не для диска с изображениями/MP3)

Вы можете воспроизводить содержимое диска в нужном вам порядке путём программирования очередности воспроизведения записей. Можно сохранить последовательность из 20 дорожек.

- 1 Нажмите кнопку **PROG**.

ИЛИ

В 'СТРАНИЦА ГЛАВНОЙ УСТАНОВКИ', нажмите **▲▼**, чтобы выбрать пункт {PROGRAM} (ПРОГРАММА), затем нажмите **▶**, чтобы выбрать {INPUT MENU} ({МЕНЮ ВВОДА}).

- 2 Нажмите кнопку **OK** для подтверждения.

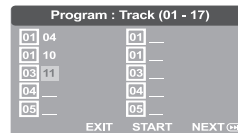

### Введите ваши любимые записи

- 3 Используйте **цифровая клавиатура (0-9)** для ввода соответствующих цифр.

- 4 Используя кнопки **◀▶▲▼** переместите курсор на следующую позицию.  
→ Если порядковый номер записи превышает 10, нажмите кнопку **▶▶▶** для открытия следующей страницы и продолжайте программирование или → используйте кнопки **◀▶▲▼** для выделения пункта {NEXT} (СЛЕДУЮЩИЙ), а затем нажмите **OK**.

Русский





## Варианты меню настройки системы

- Чтобы ввести другой номер дорожки/раздела, повторите шаги 3~4.

### Удаление записи

- Используя кнопки ◀▶▲▼ наведите курсор на запись, которую вы хотите удалить.
- Нажмите кнопку **OK** для удаления этой записи из программного меню.

### Воспроизведение записей

- После завершения программирования используйте кнопки ◀▶▲▼ для наведения курсора на кнопку {START} (НАЧАТЬ) и нажмите кнопку **OK**.  
→ Воспроизведение выбранных записей начнётся в соответствии с заданной программой.

### Прекращение воспроизведения программы

- В меню 'Program' воспользуйтесь кнопками ◀▶▲▼ для наведения курсора на кнопку {EXIT} (ВЫХОД) и нажмите кнопку **OK**.

### Настройки языка OSD

В данном меню присутствуют различные варианты отображения языка на экране. Дополнительную информацию см. на стр. 234.

### Screen Saver (Автоматическое затемнение экрана) – включение/выключение

Сохранение экрана помогает предотвратить повреждение телевизионного устройства отображения.

- В 'СТРАНИЦА ГЛАВНОЙ УСТАНОВКИ' нажмите ▲▼, выберите {SCREEN SAVER} (СОХРАНЕНИЕ ЭКРАНА), затем нажмите ▶.

#### **ON** (ВКЛ.)

Выберите этот пункт, чтобы экран телевизора отключался, если воспроизведение находится в режиме остановки или паузы более 15 минут.

#### **OFF** (ВЫКЛ.)

Функция Screen saver отключена.

- Нажмите ▲▼, чтобы выбрать параметр, затем нажмите **OK** для подтверждения выбора.

**СОВЕТЫ:** Чтобы вернуться к предыдущему меню, нажмите ◀.  
Чтобы убрать меню, нажмите **SETUP**.

### Меню настроек звуковых параметров

- В режиме работы с дисками нажмите кнопку **SETUP**.
- Нажмите кнопку ◀▶ для входа в подменю {AUDIO SETUP PAGE} (СТРАНИЦА УСТАНОВКИ АУДИО).
- Нажмите кнопку **OK** для подтверждения.

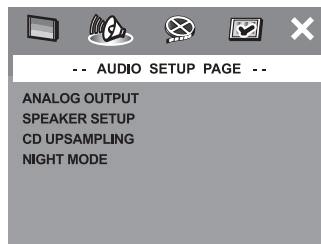

### Настройка аналогового выходного сигнала

Настройте Analogue Output (Аналоговый выходной сигнал) так, чтобы он соответствовал возможностям воспроизведения вашей системы DVD домашнего кинотеатра. Доступ к этой функции можно получить также через кнопку SURR. на пульте ДУ.

- В 'СТРАНИЦА УСТАНОВКИ АУДИО' нажмите ▲▼, выберите {ANALOG OUTPUT} (АНАЛОГОВЫЙ ВЫХОД), затем нажмите ▶.

#### **STEREO** (СТЕРЕО)

Выберите это значение, чтобы переключить выход канала на стерео звук, при этом звук поступает только из двух передних колонок и низкочастотной колонки.

#### **MULTI-CHANNEL** (МУЛЬТИ КАНАЛ)

Выберите это значение, чтобы включить многоканальный выходной сигнал.

- Нажмите ▲▼, чтобы выбрать параметр, затем нажмите **OK** для подтверждения выбора.





## Варианты меню настройки системы

### Настройка громкоговорителя

В этом меню содержатся функции настроек вашего источника звука, позволяющие добиться высокого качества окружающего звучания. Дополнительную информацию см. на стр. 235.

### CD Upsampling (Увеличение частоты амплитудно-импульсной модуляции)

Эта функция, используя усовершенствованную обработку цифрового сигнала, увеличивает частоту амплитудно-импульсной модуляции, что позволяет улучшить качество звучания музыкального компакт-диска.

- 1 В 'СТРАНИЦА УСТАНОВКИ АУДИО' нажмите **▲▼**, выберите {CD UPSAMPLING} (ИЗБРАНИЕ ОБРАЗЦА), затем нажмите **▶**.

#### **OFF** (ВЫКЛ.)

Чтобы отключить функцию CD-upsampling, выберите этот пункт.

#### **88.2 kHz (X2)**

Выберите этот пункт, чтобы увеличить частоту амплитудно-импульсной модуляции музыкального диска в два раза по отношению к исходной.

#### **176.4 kHz (X4)**

Выберите этот пункт, чтобы увеличить частоту амплитудно-импульсной модуляции музыкального диска в четыре раза по отношению к исходной.

- 2 Нажмите **▲▼**, чтобы выбрать параметр, затем нажмите **OK** для подтверждения выбора.

### Night mode (Ночной режим) – включение/выключение

При включении ночного режима громкие компоненты выходного сигнала приглушаются, а тихие усиливаются до уровня слышимости. Эта функция удобна для просмотра в ночное время боевиков без создания неудобств для окружающих.

- 1 В 'СТРАНИЦА УСТАНОВКИ АУДИО' нажмите **▲▼**, выберите {NIGHT MODE} (НОЧНОЙ РЕЖИМ), затем нажмите **▶**.

#### **ON** (ВКЛ.)

Выберите это значение, чтобы выровнять громкость составляющих сигнала. Эта функция доступна только для фильмов с режимом Dolby Digital.

#### **OFF** (ВЫКЛ.)

Выберите это значение, если вы хотите использовать весь динамический диапазон объемного звучания.

- 2 Нажмите **▲▼**, чтобы выбрать параметр, затем нажмите **OK** для подтверждения выбора.

**СОВЕТЫ:** Чтобы вернуться к предыдущему меню, нажмите **◀**.  
Чтобы убрать меню, нажмите **SETUP**.



## Варианты меню настройки системы

### Меню Настройки видеоизображения

- 1 В режиме работы с дисками нажмите кнопку **SETUP**.
- 2 Нажмите кнопку ◀▶ для входа в подменю {VIDEO SETUP PAGE} (СТРАНИЦА УСТАНОВКИ ВИДЕО).
- 3 Нажмите кнопку **OK** для подтверждения.

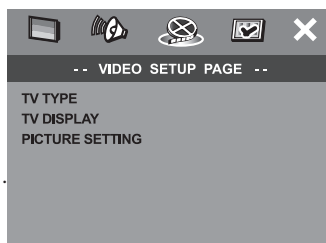

#### Тип телевидения

В этом меню содержатся параметры для выбора системы воспроизведения цвета в соответствии с подсоединенным телевизором. Подробности см. на стр. 233.

#### ТВ дисплей

В этом меню содержатся параметры для настройки формата системы DVD в соответствии с настройками подсоединенного телевизора. Более подробная информация представлена на стр. 233.

#### Настройки изображения

Система DVD обеспечивает три предустановленных настройки цветов изображения и одну индивидуальную настройку, которую может задавать пользователь.

- 1 В 'СТРАНИЦА УСТАНОВКИ ВИДЕО' нажмите ▲▼, выберите {PICTURE SETTING} (КАЧЕСТВО), затем нажмите ▶.

#### **STANDARD** (СТАНДАРТ)

Выберите этот пункт, чтобы получить изображение со стандартной настройкой.

#### **BRIGHT** (ЯРКОСТЬ)

Выбор этого пункта обеспечивает увеличение яркости изображения

#### **SOFT** (ТИХО)

При выборе этого пункта изображение делается более размытым.

#### **PERSONAL** (ЛИЧН)

Выберите этот пункт, чтобы задать собственную настройку цвета с помощью регулировок яркости, контрастности, оттенка и цвета (насыщенности).

- 2 Нажмите ▲▼, чтобы выбрать параметр, затем нажмите **OK** для подтверждения выбора.
- 3 Если выбрано {PERSONAL} (Индивидуальное), перейдите к пунктам 4~7.  
→ Появится меню 'СОБСТВ НАСТРОЙКА ИЗОБРАЖ'.

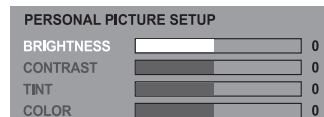

- 4 Чтобы выбрать один из приведенных ниже параметров, нажмите ▲▼:

#### **BRIGHTNESS** (ЯРКОСТЬ)

Увеличение этого значения вызывает увеличение яркости изображения, и наоборот. Средняя яркость достигается выбором нулевого значения (0).

#### **CONTRAST** (СОПОСТАВЛЕНИЕ)

Увеличение этого значения вызывает увеличение контрастности изображения, и наоборот. Чтобы сбалансировать контрастность, выберите ноль (0).

#### **TINT** (ОТТЕНОК)

Увеличение значения этого параметра делает изображение более темным и светлым. Для задания среднего уровня выберите (0).

#### **COLOUR** (ЦВЕТ)

Увеличение значения этого параметра вызывает усиление цвета в изображении, и наоборот. Чтобы сбалансировать цвет, выберите ноль (0).

- 5 Чтобы отрегулировать значение этих параметров в соответствии с вашим вкусом, нажимайте ◀▶.
- 6 Повторите пункты 4~5, чтобы настроить остальные характеристики цвета..
- 7 Нажмите кнопку **OK** для подтверждения.

**СОВЕТЫ:** Чтобы вернуться к предыдущему меню, нажмите ◀.  
Чтобы убрать меню, нажмите **SETUP**.



## Варианты меню настройки системы

### Меню Настройки параметров

- 1 Дважды нажмите **■**, чтобы остановить воспроизведение (если оно выполняется), затем нажмите **SETUP**.
- 2 Нажмите кнопку **◀▶** для входа в подменю {PREFERENCE PAGE} (СТРАНИЦА ПРЕИМУЩЕСТВО).
- 3 Нажмите кнопку **OK** для подтверждения.

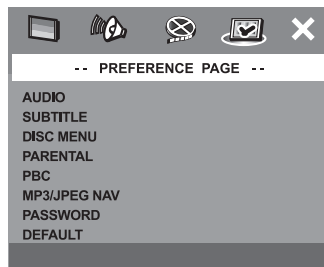

### Настройка звука, субтитров и языка дискового меню

В этих меню содержатся различные режимы воспроизведения языка аудио, субтитров и дискового меню, которое может быть записано на диске DVD. Дополнительную информацию см. на стр. 234.

### Ограничение на воспроизведение с помощью установки Родительский контроль

Некоторым дискам DVD может быть присвоен родительский уровень, применимый к диску в целом или к отдельным сценам. Эта функция позволяет задавать уровень ограничения воспроизведения. Значения уровней меняются от 1 до 8 и зависят от страны. Вы можете наложить запрет на воспроизведение некоторых дисков, просмотр которых вашими детьми нежелателен, или настроить проигрыватель так, чтобы в зависимости от уровня защиты воспроизводились альтернативные эпизоды.

- 1 В 'СТРАНИЦА ПРЕИМУЩЕСТВО' нажмите **▲▼**, выберите {PARENTAL} (РОДНОЙ), затем нажмите **▶**.

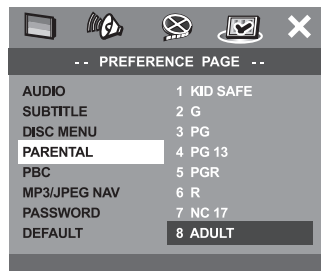

- 2 Нажмите кнопку **▲▼** выберите уровень доступа к вставленному диску и нажмите кнопку **OK**.  
→ Чтобы отменить действие параметра Parental Control (Родительский контроль) и разрешить воспроизведение всех дисков, выберите {1 KID SAFE} (БЕЗОПАСНОСТЬДЕТЕЙ).
- 3 С помощью **цифровая клавиатура (0-9)** введите код из четырех цифр (Смотрите на стр. 249 раздел "Изменение пароля").  
→ DVD-диски с уровнем доступа, превышающим введенный вами, не будут воспроизводиться, пока вы не введёте 6-значный пароль и не выберете более высокий уровень доступа.

**СОВЕТЫ:** Чтобы вернуться к предыдущему меню, нажмите **◀**.  
Чтобы убрать меню, нажмите **SETUP**.

Русский





## Варианты меню настройки системы

### Значения уровней защиты

#### 1 KID SAFE – 2 G

– Рекомендуется для просмотра людьми всех возрастов.

#### 3 PG

– Рекомендуется просмотр материала под присмотром взрослых.

#### 4 PG13

– Материал не следует просматривать детям младше 13 лет.

#### 5 PGR – 6 R

– Рекомендуется ограничивать просмотр материала детьми до 17 лет или разрешать просмотр материала только под присмотром взрослых.

#### 7 NC-17

– Не рекомендуется просмотр материала детьми младше 17 лет.

#### 8 ADULT

– Материал для взрослых; может просматриваться только взрослыми, так как содержит сцены сексуального характера, сцены насилия или нецензурную лексику.

#### Полезные советы:

- VCD, SVCD, CD не имеют уровня индикации, то есть функция родительского контроля не имеет смысла при использовании таких дисков. То же самое относится и к большинству контрафактных дисков.
- Некоторые диски DVD не защищены с помощью уровня защиты, хотя рекомендованный уровень указан на упаковке диска. Функция защиты с использованием уровня защиты не работает при воспроизведении таких дисков.

### Управление воспроизведением (PBC)

Эта опция может быть ПБС ВКЛЮЧЕНО или ПБС ВЫКЛЮЧЕНО только в том случае, когда используются VCD (только версия 2.0) с функцией контроля воспроизведения. Дополнительную информацию см. на стр. 240.

### Навигатор MP3/JPEG

Навигатор MP3/JPEG можно настраивать только в том случае, если на диске есть меню. Эта функция позволяет выбирать различные меню для более удобной навигации.

- 1 В 'СТРАНИЦА ПРЕИМУЩЕСТВО' нажмите ▲▼, выберите {MP3/JPEG NAV} (Навигация MP3/JPEG), затем нажмите ►.

#### WITHOUT MENU (БЕЗ МЕНЮ)

Выберите этот пункт, чтобы отображались все файлы, находящиеся на компакт-диске MP3/диске с изображениями.

#### WITH MENU (С МЕНЮ)

Выберите этот пункт, чтобы отображалось только меню папок компакт-диска MP3/компакт-диска с изображениями.

- 2 Нажмите ▲▼, чтобы выбрать параметр, затем нажмите OK для подтверждения выбора.



## Варианты меню настройки системы

### Изменение пароля

Один и тот же код используется как для режима Parental Control (Контроль родителей), так и для режима Disc Lock (Блокировка диска). Введите ваш 6-значный номер, когда на экране появляется подсказка. Пароль по умолчанию **136900**.

- 1 В 'СТРАНИЦА ПРЕИМУЩЕСТВО', нажмите **▲▼**, чтобы выбрать пункт {PASSWORD} (Пароль), затем нажмите **▶**, чтобы выбрать {CHANGE} (ПЕРЕМЕНЯТЬ).

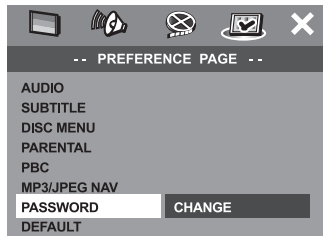

- 2 Нажмите кнопку **OK** для открытия страницы ввода пароля.

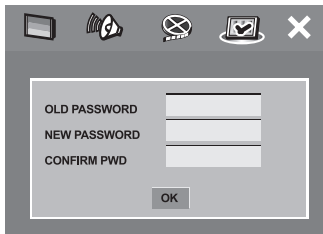

- 3 С помощью **цифровая клавиатура (0-9)** введите 6-значный код.  
→ При первом использовании кода введите '136900'.  
→ Если вы забыли свой старый шестизначный код, введите '136900'.
- 4 Введите новый 6-значный код.
- 5 Введите новый 6-значный код второй раз для подтверждения.  
→ Новый 6-значный код вступает в силу.
- 6 Нажмите кнопку **OK** для подтверждения.

### Восстановление исходных настроек

Установка стандартных значений (по умолчанию) отменяет все функции и ваши персональные настройки и приводит их к заводским настройкам по умолчанию за исключением вашего пароля Parental Control.

- 1 В 'СТРАНИЦА ПРЕИМУЩЕСТВО', нажмите **▲▼**, чтобы выбрать пункт {DEFAULT} (ДЕФОЛТ), затем нажмите **▶**, чтобы выбрать {RESET} (ПЕРЕУСТАНОВИТЬ).
- 2 Нажмите кнопку **OK** для подтверждения.  
→ Нажатие кнопки RESET приведет к восстановлению исходных заводских настроек для всех пунктов меню настроек, за исключением пароля Parental Control (Родительского контроля).

**СОВЕТЫ:** Чтобы вернуться к предыдущему меню, нажмите **◀**.  
Чтобы убрать меню, нажмите **SETUP**.



## Операции с тюнером

### ВАЖНАЯ ИНФОРМАЦИЯ

Убедитесь в том, что антенны FM и MW подключены.

### Настройка на радиостанции

- 1 На пульте ДУ нажмите кнопку **TUNER** (или нажмите кнопку **SOURCE** на передней панели системы), чтобы выбрать "FM" или "MW".
- 2 Кратковременно нажимайте кнопки **▲▼** на пульте дистанционного управления.  
→ Появляется надпись "SEARCH".  
→ Настройка на следующую радиостанцию произойдет автоматически.
- 3 При настройке на прием слабого радиосигнала добейтесь оптимального качества приема кратковременными повторными нажатиями на кнопки **◀◀ / ▶▶**.

Полезный совет:

– Если радиостанция FM передает данные в формате RDS (Система радиоинформации), название RDS отобразится и будет сохранено.

### Предварительная настройка радиостанций

Вы можете сохранять в памяти до 20 радиостанций FM и 10 MW.

Полезные советы:

- Если в течение 20 секунд не будет нажато ни одной кнопки, система выйдет из режима предварительной настройки.
- Если при выполнении функции Plug and Play не обнаружено ни одной частоты со стерео сигналом, на дисплее появится "CHECK ANTENNA" ("ПРОВЕРЬТЕ АНТЕННУ").

### Использование функции Plug & Play

Функция Plug & Play позволяет автоматически сохранять все принимаемые радиостанции.

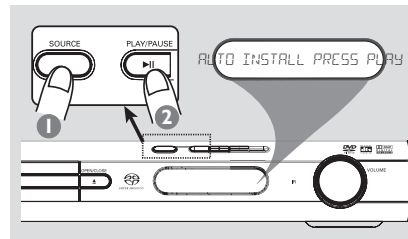

- 1 При первой настройке DVD-системы нажмите кнопку **SOURCE** для выбора режима TUNER.  
→ Появляется надпись "AUTO INSTALL PRESS PLAY" ("АВТОУСТАНОВКА – НАЖМИТЕ ВОСПРОИЗВЕДЕНИЕ").
- 2 Для запуска установки нажмите кнопку 2; на передней панели системы.  
→ Появляется надпись "INSTALL TUNER" ("УСТАНОВКА ТЮНЕРА").  
→ Все ранее сохраненные радиостанции будут заменены.  
→ Будут сохранены радиостанции FM, а затем MW диапазонов.



## Операции с тюнером

### Автоматическая предварительная настройка

Автоматическую предварительную настройку можно начать с выбора номера настройки.

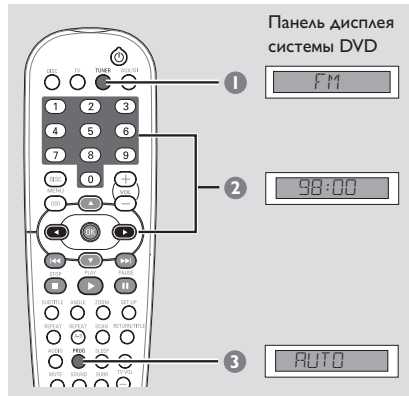

- 1 На пульте ДУ нажмите кнопку **TUNER**, чтобы выбрать "FM" или "MW".
- 2 Чтобы выбрать предварительно заданный номер дорожки, нажмите ◀ ▶ или воспользуйтесь **цифровая клавиатура (0-9)**.
- 3 Нажмите и удерживайте кнопку **PROG** до тех пор, пока на дисплее не появится "AUTO" ("АВТОМ. ПРОГРАММА").  
→ Если какая-либо радиостанция уже была сохранена в одной из предварительных настроек, ее нельзя будет сохранить с другим номером настройки.  
→ Если не выбрано никакого номера предварительной настройки, автоматическая предварительная настройка начнется с номера 1, а все ранее сделанные предварительные настройки будут заменены.

### Предварительная настройка вручную

Можно выбрать сохранение только избранных радиостанций.

- 1 Настройтесь на нужную радиостанцию (см. раздел "Настройка на радиостанции").
- 2 Нажмите кнопку **PROG**.
- 3 Чтобы выбрать номер предварительной настройки, нажимайте ◀ ▶ или воспользуйтесь **цифровая клавиатура (0-9)**.
- 4 Снова нажмите кнопку **PROG** для сохранения радиостанции.

### Выбор предварительно настроенной радиостанции

- Чтобы выбрать номер предварительной настройки, нажмите ◀ ▶ или воспользуйтесь **цифровая клавиатура (0-9)**.  
→ За радиочастотой появится название диапазона волн и номер в памяти.

### Удаление предварительно настроенной радиостанции

- Нажмите и удерживайте кнопку ■, пока не появятся надписи "FMXX DELETED" или "MWXX DELETED".  
→ Текущая предварительная настройка будет удалена.



## Средства управления звуком и громкостью

### Управление звуком

#### ВАЖНАЯ ИНФОРМАЦИЯ

Для получения качественного объемного звучания необходимо подключить колонки и низкочастотную колонку (смотрите стр. 225).

#### Настройка объемного звучания

- Нажимая кнопку **SURR**, выберите : MULTI-channel или STEREO.
  - Доступ к различным режимам объемного звучания обуславливается количеством подключенных колонок и звуком, записанным на диске.
  - Центральная колонка и колонки объемного звучания работают только в том случае, если система DVD домашнего кинотеатра находится в режиме Multi-channel (многоканальный).
  - Режим Multi-channel обеспечивает работу со следующими выходными сигналами: Dolby Digital, DTS (Digital Theatre Systems - Цифровые системы домашнего кинотеатра) Surround и Dolby Pro Logic II.
  - Стерефонические передачи или записи также будут обеспечивать некоторый эффект объемного звучания, если их воспроизводить в режиме объемного звучания. Однако при воспроизведении монофонического сигнала звук в колонках объемного звучания отсутствует.

*Полезный совет:*

– Если активно системное меню/полоса меню, в режим объемного звучания перейти нельзя.

#### Выбор цифровых звуковых эффектов

Из предварительно настроенных звуковых эффектов выберите тот, который соответствует содержанию диска или оптимизирует звучание воспроизводимого музыкального стиля.

- Нажмите на пульте ДУ кнопку **SOUND**.

При воспроизведении дисков с фильмами можно выбрать следующие эффекты: CONCERT (Концерт), DRAMA (Драма), ACTION (Боевик) или SCI-FI (Научная фантастика).

При воспроизведении музыкальных дисков или при работе системы в режиме TUNER или AUX/DI, можно выбрать : ROCK (РОК), DIGITAL (ЦИФРОВАЯ), CLASSIC (КЛАССИКА) или JAZZ (ДЖАЗ).

*Полезный совет:*

– Для выхода с пониженным звуком выберите CONCERT или CLASSIC.

### Регулировка громкости

- Для увеличения или уменьшения уровня громкости вращайте рукоятку **VOLUME** (или нажимайте кнопку **VOL + / -** на пульте ДУ).
  - "VOL MIN" указывает на минимальный уровень громкости, а "VOL MAX" - на максимальный.

#### Чтобы временно отключить звук

- Нажмите на пульте ДУ кнопку **MUTE**.
  - Воспроизведение будет продолжаться без звука, а на экране появится надпись "MUTE".
  - Для возвращения звука снова нажмите кнопку MUTE или увеличьте уровень громкости.





## Другие функции

### Включение/выключение

#### Переключение в рабочий режим

- Нажмите кнопку **SOURCE** выберите:  
DISC → FM → MW → TV → AUX →  
DI → DISC ....

ИЛИ

Нажмите на пульте ДУ кнопку  
**DISC, TV, TUNER** или **AUX/DI**.

#### Переключение в режим ожидания Eco Power (Энергосбережения)

- Нажмите кнопку **STANDBY ON** (⏻).  
→ Экран дисплея будет очищен.

### Использование пульта дистанционного управления для управления вашим телевизором 'Philips'

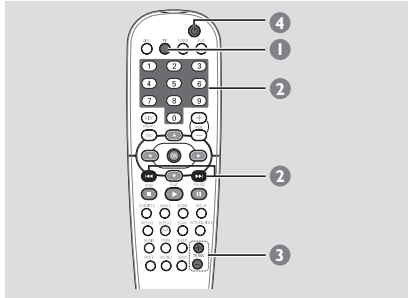

- 1 Нажмите и удерживайте кнопку TV для перехода в режим телевизора.
- 2 Чтобы выбрать номер телевизионного канала, нажимайте **◀◀ / ▶▶** или воспользуйтесь **цифровая клавиатура (0-9)**.
- 3 Нажмите кнопку **TVVOL + / -** отрегулируйте громкость звука телевизора.
- 4 Нажмите и удерживайте кнопку **V** для выключения телевизора.

*Полезные советы:*

– При просмотре телевизионных программ и прослушивании AUX/DI программ нажмите кнопку TV или AUX/DI на пульте дистанционного управления для подстройки DVD-системы в режим телевизора или AUX/DI с тем, чтобы был слышен звук.

### Выполнение записи на внешнем устройстве

- 1 Внешнее записывающее устройство подключите к разъему **LINE OUT**. (Смотрите на стр. 228 раздел "Подключение – дополнительно").
- 2 Выберите источник для записи с помощью системы DVD (DISC, TUNER, TV или AUX/DI).
- 3 Для качественной записи нажмите кнопку **SOUND**, чтобы выбрать 'CLASSIC' (Классика) или 'CONCERT' (Концерт) и нажмите кнопку **SURR** для выбора 'STEREO'.
- 4 Начните операцию записи на внешнем записывающем устройстве.

*Полезный совет:*

– За подробными сведениями обратитесь к руководству пользователя по подключенному оборудованию.

### Настройка таймера засыпания

Таймер засыпания обеспечивает автоматический переход системы в режим ожидания Eco Power в предварительно заданное время.

- Нажимайте на пульте ДУ кнопку **SLEEP** до тех пор, не будет достигнуто нужное значение времени отключения.  
→ Значения для выбора (время в минутах):  
15 → 30 → 45 → 60 → OFF → 15 ...  
→ На дисплее будет отображаться **SLEEP (СОН)**, если не было выбрано "OFF" ("Выкл.").  
→ Перед переключением в режим ожидания Eco Power на дисплее будет отображен обратный отсчет интервала времени в 10 секунд.  
"SLEEP 10" → "SLEEP 9" ... →  
"SLEEP 1" → "SLEEP"

#### Отмена таймера засыпания

- Повторно нажимайте кнопку **SLEEP** до тех пор, пока на дисплее не появится "OFF" ("Выкл."), или нажмите кнопку **STANDBY ON**.

Русский



## Возможные неисправности и способы их устранения

### ПРЕДУПРЕЖДЕНИЕ

Ни в коем случае не пытайтесь отремонтировать систему самостоятельно, поскольку такие действия сделают гарантию недействительной. Не открывайте систему, поскольку существует опасность поражения электрическим током.

При возникновении неполадок, прежде чем отдавать систему в ремонт, просмотрите приведенную ниже таблицу. Если, следуя этим советам, разрешить проблему не удастся, обратитесь к продавцу или в компанию Philips.

| Неполадка  | Метод устранения   |
|--|--|
| Нет электропитания.  | <ul style="list-style-type: none"> <li>– Проверьте правильность подсоединения кабеля питания от сети переменного тока.</li> <li>– На передней панели системы DVD нажмите кнопку STANDBY ON, чтобы включить питание.</li> </ul>   |
| Нет изображения  | <ul style="list-style-type: none"> <li>– Прочтите в руководстве по телевизору, как правильно выбрать канал для видеосигнала. Переключайте телевизионные каналы, пока не появится экран системы DVD.</li> <li>– Нажмите на пульте ДУ кнопку DISC.</li> </ul>  |
| Изображение сильно искажено или является черно-белым.                                  | <ul style="list-style-type: none"> <li>– Если это происходит во время изменения параметра ТИП ТЕЛЕВИДЕНИЯ, подождите 15 секунд, пока не выполнится автоматическое восстановление.</li> <li>– У телевизора есть определенный стандарт воспроизведения цвета.</li> <li>– Иногда изображение может немного искажаться. Это нормальное явление.</li> <li>– Почистите диск.</li> </ul>  |
| Формат кадра не удается изменить, хотя параметр TV display (Формат кадра) был изменен. | <ul style="list-style-type: none"> <li>– Формат кадра определяется параметрами диска и не может быть изменен.</li> <li>– В некоторых моделях телевизоров не предусмотрено изменение формата кадра.</li> </ul>  |
| Нет звука, или звук искажен.   | <ul style="list-style-type: none"> <li>– Отрегулируйте громкость.</li> <li>– Проверьте подключение колонок и настройки.</li> <li>– На пульте ДУ нажмите правильную кнопку для указания источника (например, TV или AUX/DI), чтобы выбрать оборудование, звук от которого вы хотите прослушивать с помощью системы DVD.</li> </ul>  |
| Проигрыватель DVD не начинает воспроизведение.   | <ul style="list-style-type: none"> <li>– Вставьте исправный диск так, чтобы воспроизводимая сторона была обращена вниз.</li> <li>– Проверьте тип диска, систему цветности и код региона.</li> <li>– Проверьте диск на наличие царапин и загрязненных участков.</li> <li>– Нажмите кнопку SETUP, чтобы закрыть меню настройки.</li> <li>– Возможно, для воспроизведения придется ввести код, чтобы изменить значение уровня родительского контроля или разблокировать диск.</li> <li>– Внутри корпуса системы скопировалась влага. Извлеките диск и оставьте систему включенной приблизительно на час.</li> </ul> |





## Возможные неисправности и способы их устранения

| Неполадка   | Метод устранения   |
|---|--|
| <p>Не работают некоторые функции, например <b>Angles (Углы), Subtitles (Субтитры)</b> или многоязыковой звуковой ряд.</p> | <ul style="list-style-type: none"> <li>– Эти функции могут не поддерживаться данным диском DVD.</li> <li>– Изменение языка звукового ряда и субтитров запрещено параметрами данного диска DVD.</li> </ul>  |
| <p>Некоторые пункты в меню настройки/системы выбрать нельзя.</p>  | <ul style="list-style-type: none"> <li>– Перед тем как выбрать меню настройки/системное меню, дважды нажмите кнопку STOP.</li> <li>– В зависимости от конкретного диска некоторые пункты меню могут оказаться недоступными для выбора.</li> </ul>  |
| <p>Не слышен звук из центральной колонки и колонок объемного звучания.</p>  | <ul style="list-style-type: none"> <li>– Убедитесь в том, что центральная колонка и колонки объемного звучания подключены.</li> <li>– С помощью кнопки SURR выберите правильную настройку для объемного звучания.</li> <li>– Убедитесь в том, что воспроизводимый звук поступает от источника, который был записан или транслирует в режиме объемного звучания (DTS, Dolby Digital, и т.д.).</li> <li>– Беспроводные передатчик и приемник должны использовать одну и ту же передающую частоту.</li> </ul> |
| <p>Некачественный прием радиосигнала</p>  | <ul style="list-style-type: none"> <li>– Если сигнал слишком слабый, отрегулируйте антенну или подсоедините внешнюю антенну для улучшения приема.</li> <li>– Поместите систему подальше от телевизора или видеомагнитофона.</li> <li>– Настройте приемник на правильную частоту.</li> <li>– Отодвиньте антенну от оборудования, которое может вызывать помехи.</li> </ul>  |
| <p>Пульт ДУ работает со сбоями.</p>   | <ul style="list-style-type: none"> <li>– Перед нажатием функциональной кнопки (▶ II, ◀◀, ▶▶) выберите источник звука (например, DISC или TUNER).</li> <li>– Поднесите пульт ДУ поближе к системе.</li> <li>– Замените батареи на новые.</li> <li>– Направьте пульт ДУ непосредственно на инфракрасный сенсор.</li> <li>– Убедитесь, что элементы питания установлены правильно.</li> </ul>   |
| <p>Не удается воспроизвести фильмы DivX.</p>  | <ul style="list-style-type: none"> <li>– Убедитесь, что файл DivX закодирован в режиме "HomeTheater" (Домашний кинотеатр) с помощью кодека DivX 5.x.</li> </ul>  |
| <p>Система DVD не работает.</p>   | <ul style="list-style-type: none"> <li>– Отключите шнур питания от сетевой розетки на несколько минут. Снова подключите шнур питания и попробуйте работать с системой, как обычно.</li> </ul>  |

Русский





## Технические характеристики

### УСИЛИТЕЛЬ

|                               |                        |
|-------------------------------|------------------------|
| Выходная мощность             |                        |
| - Передняя                    | 50 W RMS / канал       |
| - Низкочастотной              | 50 W RMS / канал       |
| - Центральная                 | 50 W RMS               |
| - Низкочастотной              | 75 W RMS               |
| Полоса воспроизводимых частот | 20 Гц - 20 кГц / -3 дБ |
| Отношение "сигнал/шум"        | > 65 дБ (МККР)         |
| Входная чувствительность      |                        |
| - AUX In (Доп. Вход)          | 900 mV                 |
| - DIGITAL In                  | 450 mV                 |

### ТЮНЕР

|  |   |
|--|---|
| Диапазон настройки                           | FM 87,5 – 108 МГц<br>(с шагом 50 кГц)<br>MW 531 – 1602 кГц<br>(с шагом 9 кГц) |
| Пороговая чувствительность 26 дБ             | FM 20 дБ / MW 4 мВ/м  |
| Избирательность по зеркальному каналу        | FM 25 дБ / MW 28 дБ   |
| Коэффициент подавления сигнала ПЧ            | FM 60 дБ / MW 24 дБ   |
| Отношение "сигнал/шум"                       | FM 60 дБ / MW 40 дБ   |
| Коэффициент подавления амплитудной модуляции | FM 30 дБ  |
| Гармонические искажения                      | FM моно 3 %<br>FM стерео 3 %<br>MW 5 %  |
| Полоса воспроизводимых частот                | FM 180 Гц – 10 кГц / ±6 дБ  |
| Разделение стерео каналов                    | FM 26 дБ (1 кГц)  |
| Порог срабатывания декодера стерео сигнала   | FM 23,5 дБ  |

### ДТИА

|   |  |
|---|--|
| Тип лазера                              | Полупроводниковый  |
| Диаметр диска                           | 12 см/8 см   |
| Видео декодирование                     | MPEG-2 / MPEG-1 / MPEG-4<br>/ Div X4 & 5                                     |
| ЦАП видеосигнала                        | 12 бит   |
| Система сигнала                         | PAL/NTSC   |
| Форматы видео                           | 4:3 / 16:9   |
| Отношение "сигнал/шум" для видеосигнала | 56 дБ (минимальное)  |
| Выход полного видеосигнала              | 1,0 Вp-p, 75 Ом.   |
| Выход S-Video                           | Y – 1,0 Вp-p, 75 Ом.<br>C – 0,286 Вp-p, 75 Ом.                               |
| ЦАП аудиосигнала                        | 24 бит / 96 кГц  |
| Полоса воспроизводимых частот           | 4 Гц – 20 кГц (44,1 кГц)<br>4 Гц – 22 кГц (48 кГц)<br>4 Гц – 44 кГц (96 кГц) |
| PCM (импульсно-кодовая модуляция)       | IEC 60958  |
| Dolby Digital/DTS                       | IEC 60958, IEC 61937   |

### ОСНОВНОЕ УСТРОЙСТВО

|                                       |                         |
|---------------------------------------|-------------------------|
| Номинальное напряжение электропитания | 220 – 240 В; 50 Гц      |
| Энергопотребление                     | 80 Вт                   |
| Размеры (ш x в x г)                   | 360 мм x 55 мм x 325 мм |
| Вес                                   | 3 кг                    |

### Передняя КОЛОНКА

|                               |   |
|-------------------------------|---|
| Система                       | 2-направленная, закрытая коробочная система                       |
| Сопrotивление                 | 4 Ом  |
| Приводы акустической системы  | 18 мм высокочастотный громкоговоритель в форме конического купола |
| Полоса воспроизводимых частот | 120 Гц – 20 кГц   |
| Размеры (ш x в x г)           | 92 мм x 170 мм x 64 мм  |
| Вес                           | 0,73 кг/каждая  |

### Низкочастотной КОЛОНКА

|                               |   |
|-------------------------------|---|
| Система                       | 2-направленная, закрытая коробочная система                       |
| Сопrotивление (LX3900SA)      | 4 Ом  |
| Сопrotивление (LX3950W)       | 8 Ом  |
| Приводы акустической системы  | 18 мм высокочастотный громкоговоритель в форме конического купола |
| Полоса воспроизводимых частот | 120 Гц – 20 кГц   |
| Размеры (ш x в x г)           | 92 мм x 170 мм x 64 мм  |
| Вес                           | 0,73 кг/каждая  |

### Центральная КОЛОНКА

|                               |   |
|-------------------------------|---|
| Система                       | 3-направленная, закрытая коробочная система                       |
| Сопrotивление                 | 4 Ом.   |
| Приводы акустической системы  | 18 мм высокочастотный громкоговоритель в форме конического купола |
| Полоса воспроизводимых частот | 120 Гц – 20 кГц   |
| Размеры (ш x в x г)           | 245 мм x 92 мм x 68 мм  |
| Вес                           | 1,3 кг  |

### ПАРА НИЗКОЧАСТОТНЫХ КОЛОНОК

|                               |                          |
|-------------------------------|--------------------------|
| Система                       | Система Bass Reflex      |
| Сопrotивление                 | 4 Ом.                    |
| Приводы акустической системы  | 6,5" woofer              |
| Полоса воспроизводимых частот | 20 Гц – 120 кГц          |
| Размеры (ш x в x г)           | 154 мм x 361 мм x 350 мм |
| Вес                           | 4,2 кг                   |

### Беспроводная система (только для LX3950W)

|                                       |                         |
|---------------------------------------|-------------------------|
| Номинальное напряжение электропитания | 220 – 240 В; 50Гц/60Гц  |
| Передающая частота                    | 863,3 MHz – 864,5 MHz   |
| Канал передачи                        | 4                       |
| Размеры (ш x в x г)                   |                         |
| - Беспроводный передатчик             | 131 мм x 34 мм x 130 мм |
| - Беспроводный приемник               | 207 мм x 55 мм x 186 мм |
| Вес                                   | 1,12kg                  |



## Основная терминология

**Аналоговый:** Звук, не преобразованный в цифры. Аналоговый звуковой сигнал подвержен изменениям, а цифровой обладает конкретными числовыми характеристиками. Эти разъемы передают звуковой сигнал по двум каналам: левому и правому.

**Скорость передачи в битах:** Объем данных, используемый для поддержания заданной длительности музыки; измеряется в килобитах в секунду или kbps. Это также скорость записи данных. В общем случае чем больше битовая скорость передачи или записи данных, тем выше качество звука. Однако, для записи с более высокой битовой скоростью требуется больший объем дискового пространства.

**DivX 4x/5x:** Кодирование DivX является запатентованной, основанной на формате MPEG-4 технологией сжатия видеоданных, разработанной компанией DivXNetworks, Inc., позволяющей сжимать видеоданные до такого размера, который можно передавать по сети Интернет, сохраняя при этом высокое качество изображения.

**Dolby Digital:** Система объемного звучания, разработанная компанией Dolby Laboratories, содержащая до шести каналов передачи цифрового аудиосигнала (передние левый и правый, объемные левый и правый и центральный).

**Dolby Pro Logic II:** На основе двухканальных источников создаются пять полнополосных выходных каналов. Декодируются только системы, выводящие 5.1 каналов вместо обычных 4 каналов, получаемых в системе объемного звучания Dolby Pro Logic.

**DTS:** Digital Theatre Systems - Цифровые системы домашнего кинотеатра. Это система объемного звучания, отличающаяся от системы Dolby Digital. Форматы систем разработаны разными компаниями.

**Название:** Самый длинный фрагмент видео или музыкального материала, записанного на диске DVD, музыкальном диске и т.п., в программном обеспечении для видео, или целый альбом в программном обеспечении для аудио. Каждому названию присваивается номер, по которому можно искать нужное название.

**Код региона:** Система кодов, позволяющая воспроизводить диски только в предварительно заданном регионе. Данная аппаратура воспроизводит только диски с совместимыми кодами регионов. Код региона для данной аппаратуры находится на товарной этикетке. Некоторые диски совместимы с несколькими регионами (или со ВСЕМИ (ALL) регионами).

**Меню диска:** Активный экран, элементы которого дают возможность делать выбор изображения, звукового ряда, субтитров, углов просмотра и т.п., записанных на диске DVD.

**MP3:** Формат файла, полученного с помощью системы сжатия звуковой информации. "MP3" является аббревиатурой Motion Picture Experts Group 1 (или MPEG-1) Audio Layer 3. При использовании формата MP3 на один компакт-диск CD-R или CD-RW можно записать примерно в 10 раз больше данных, чем при обычном способе записи.

**Многоканальный:** Каждая звуковая дорожка диска DVD содержит одно звуковое поле. Термин "многоканальный" относится к такой структуре звуковых дорожек, при которой обслуживаются три или более каналов.

**Объемное звучание:** Система, предназначенная для создания трехмерных звуковых полей, достигающая реалистичной передачи звука за счет размещения колонок вокруг слушателя.

**Формат кадра:** Соотношение вертикального и горизонтального размеров отображаемого изображения. Отношение горизонтального размера изображения к вертикальному для обычных телевизоров равно 4:3, а для широкоэкранных – 16:9.

**Функция "Plug & Play":** После включения питания система предлагает пользователю перейти к автоматической настройке радиостанций, просто нажав кнопку PLAY на основном устройстве.

**Разъемы AUDIO OUT (АУДИО ВЫХОД):** Разъемы на задней панели системы DVD, передающие аудиосигнал на другую систему (телевизор, стерео система и т.п.).

**Разъем VIDEO OUT (ВИДЕО ВЫХОД):** Разъем на задней панели системы DVD, передающий аудиосигнал на телевизор.

**Родительский уровень:** Функция диска DVD, позволяющая ограничить воспроизведение диска в зависимости от возраста пользователя. Уровень ограничений зависит от страны. Ограничения зависят от диска; после активизации диска воспроизведение будет запрещено, если уровень, заданный в программном обеспечении, выше чем уровень, заданный пользователем.

**Super Audio CD (SACD):** Этот аудио формат основан на существующих CD стандартах, но содержит больший объем информации, что обеспечивает более высокое качество звука. Существует три типа дисков: однослойные, двухслойные и смешанные диски. Смешанные диски содержат информацию обоих стандартов – аудио компакт-дисков и Super Audio CD.

**S-Video:** Обеспечивает чистое изображение за счет того, что для передачи яркости и цвета используются отдельные сигналы. Пользоваться функцией S-Video можно только с телевизором, снабженным разъемом S-video In.

**Часть:** Фрагмент изображения или музыкальный фрагмент, записанный на диске DVD, являющийся частью произведения. Произведение состоит из нескольких частей. Каждой части присваивается номер, по которому можно искать нужную часть.

**Частота воспроизведения:** Частота воспроизведения данных при преобразовании аналоговых данных в цифровые. Частота воспроизведения является числом преобразований аналогового сигнала, выполняемых за одну секунду.

**Управление воспроизведением (PBC):** Относится к сигналу, записанному на видео CD или SVCD, используемому для управления воспроизведением. С помощью экранного меню, записанных на видео CD или SVCD, поддерживающих PBC, можно пользоваться интерактивным программным обеспечением, а также программным обеспечением, содержащим функцию поиска.

**Управление позицией зрителя:** Дает пользователю идеальное качество звука и условия просмотра фильма в любой точке помещения, обеспечивая максимальную гибкость и полное погружение, поскольку у пользователя есть возможность выбирать наиболее удобное место.



LX3900SA



PHILIPS

12nc: 3139 115 22861

First connect ...

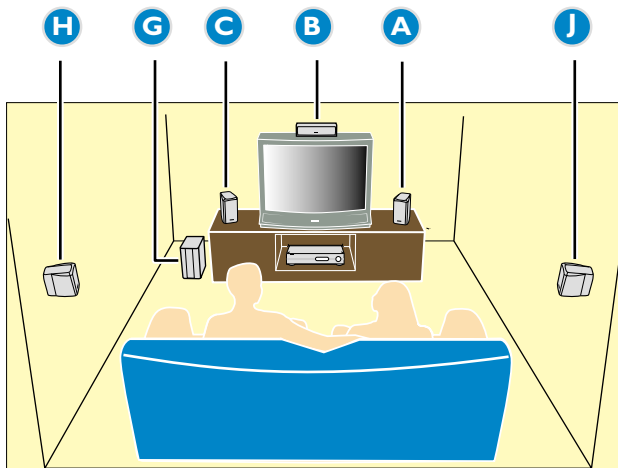
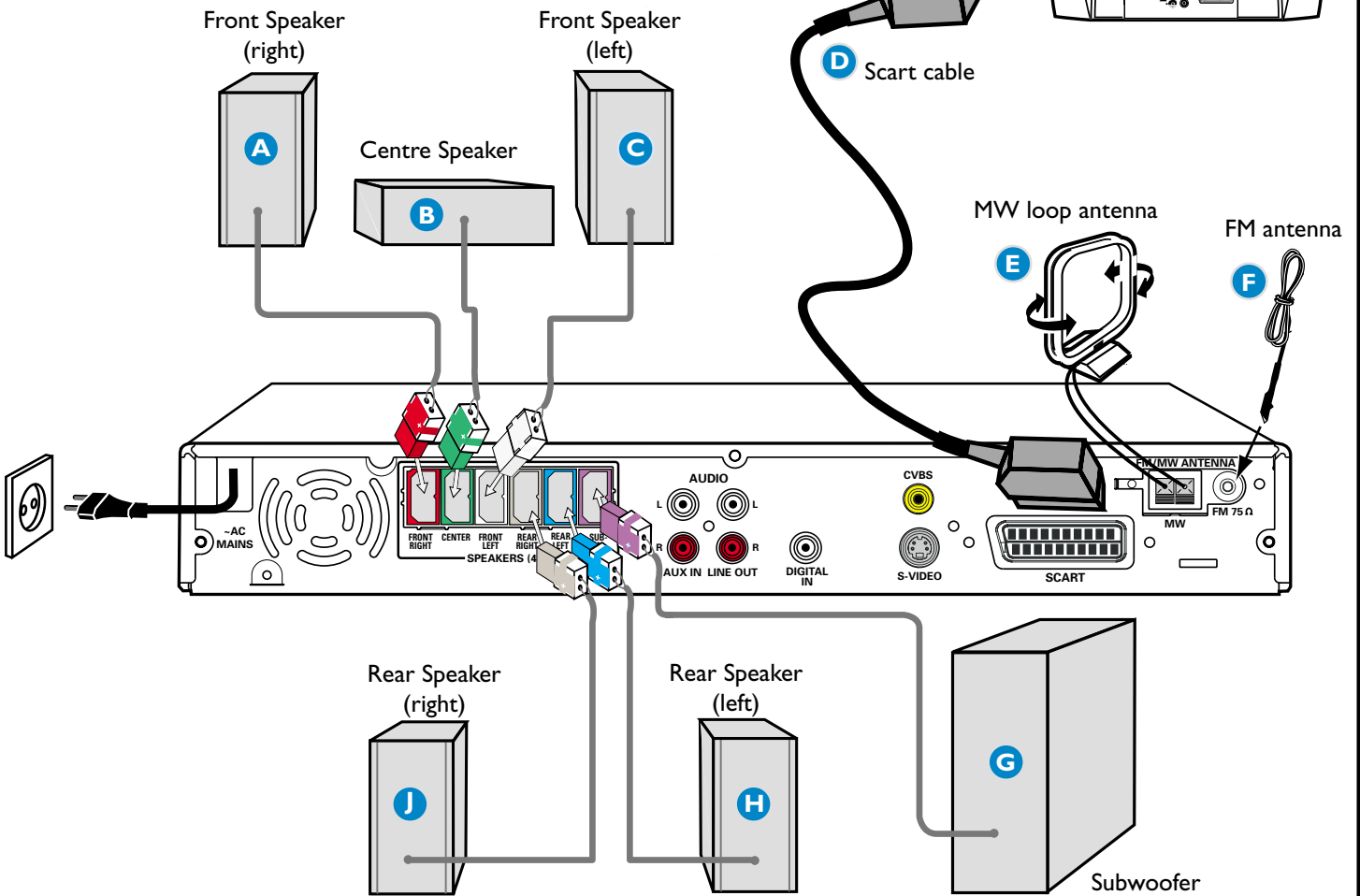
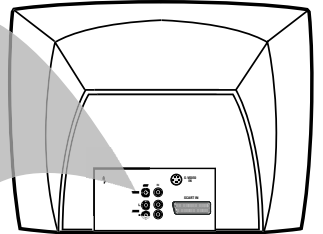
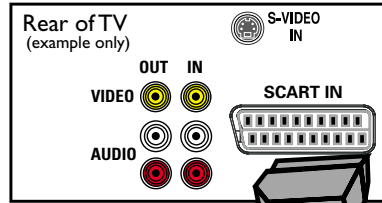

**Helpful Hints**  
 You only need to make one video connection to your TV in order to view the DVD playback.

|   | Use this video cable(s) | If your TV has this video input jack(s) |
|---|-------------------------|---|
| 1 |                         |   |
| 2 |                         |   |

If your TV is not equipped with a SCART connector, connect your TV through the corresponding video connection 1 or 2 (cables not supplied).

... then play  
(see next page)

## Playing a disc

Make sure your DVD system and TV are connected and turned on!

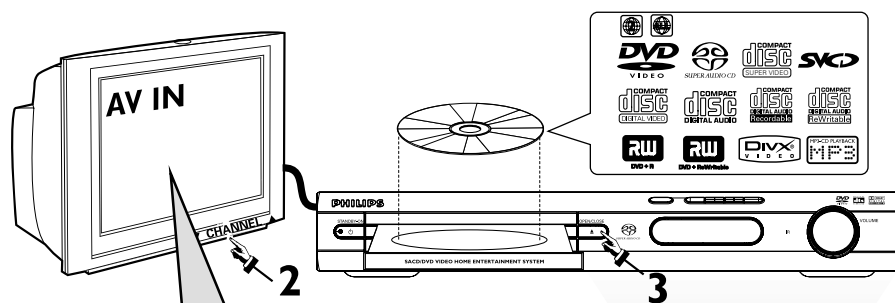

- 1 Press DISC on the remote control.**  
You can also press the SOURCE button on the front panel until "DISC" appears on the display panel.
- 2 Turn on the TV and select the correct Video In mode.**  
You should see the blue DVD background screen on the TV (if no disc in the DVD system).
- 3 Press OPEN/CLOSE ▲ on the front of the DVD system and load a disc, then press OPEN•CLOSE ▲ again to close the disc tray.**  
Make sure the disc label is facing up. For double-sided discs, load the side you want to play face up.
- 4 Playback will start automatically.**  
If a disc menu appears, use ▲▼◀▶ buttons on the remote to make the necessary selection, then press OK to confirm. Or, use the numeric keypad on the remote to select features. Follow the instructions given in the disc menu.
- 5 To stop playback, press STOP ■.**

### No picture?

Check the AV (Audio/Video) mode on your TV.

- \* Usually this channel is between the lowest and highest channels and may be called FRONT, AV IN, or VIDEO.
- \* Or, you may go to channel 1 on your TV, then press the Channel down button repeatedly until you see the Video In channel.
- \* Or, your TV remote control may have a button or switch that chooses different video modes.
- \* See your TV manual for more details.

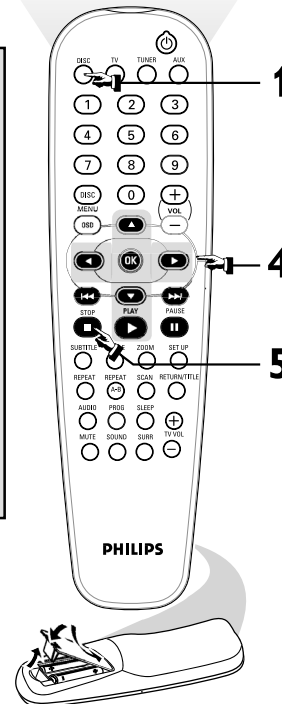

## Using the DVD setup menu

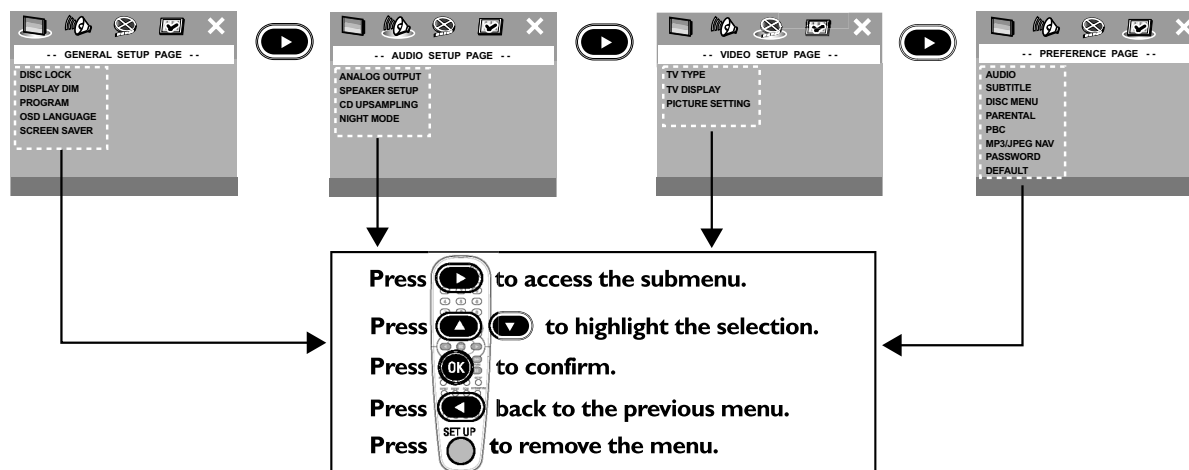
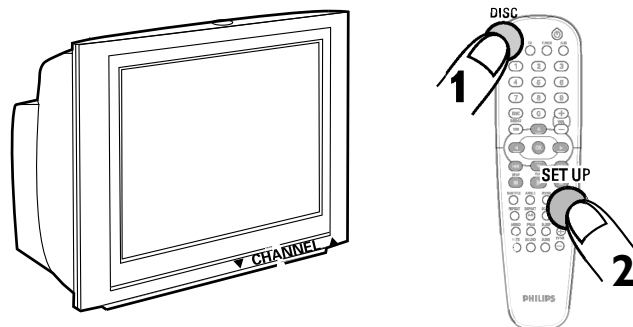

Detailed playback features and additional functions are described in the accompanying owner's manual.

# Guide de démarrage rapide

## Commencez par connecter ...

- (A) Enceinte avant (droite)
- (B) Enceinte centrale
- (C) Enceinte avant (gauche)
- (D) Câble SCART (Péritel)
- (E) Antenne-cadre AM
- (F) Antenne filaire FM
- (G) Caisson de basses
- (H) Enceinte arrière (surround gauche)
- (J) Enceinte arrière (surround droite)

### Conseils utiles

Il vous suffit de faire une seule connexion vidéo entre votre téléviseur et le lecteur de DVD pour voir le DVD.

**Si votre téléviseur n'est pas équipé d'un connecteur SCART (PÉRITEL), connectez votre téléviseur par la connexion vidéo correspondante 1 ou 2 (câbles non fournis).**

## ... puis démarrez la lecture

**Vérifiez que votre système DVD et votre téléviseur sont connectés et sous tension!**

### Lire un disque

#### 1 Appuyez sur la touche DISC de la télécommande.

Vous pouvez aussi faire appuyez sur SOURCE de la façade jusqu'à ce que "DISC" apparaisse à l'écran.

#### 2 Allumez le téléviseur et sélectionnez le mode d'entrée vidéo adéquat.

Vous devriez voir l'écran bleu d'arrière-plan DVD sur le téléviseur (si aucun disque ne se trouve dans le lecteur).

#### 3 Appuyez sur OPEN/CLOSE ▲ à l'avant du lecteur de DVD et insérez un disque, puis appuyez à nouveau sur OPEN/CLOSE ▲ pour fermer le tiroir de disque.

Veillez à ce que le côté étiquette soit sur le dessus. Pour les CD double-face, chargez la face que vous voulez lire vers le haut.

#### 4 La lecture commencera automatiquement.

Si un menu de disque apparaît, utilisez les boutons ▲▼◀▶ de la télécommande pour faire la sélection nécessaire, puis appuyez sur OK pour confirmer. Ou utilisez le clavier numérique de la télécommande pour sélectionner les fonctions. Suivez les instructions données dans le menu de disque.

#### 5 Pour arrêter la lecture, appuyez sur STOP ■.

### Pas les images !!

#### Vérifiez le mode AV (audiovisuel) sur votre téléviseur.

\* Généralement, ces canaux se trouvent entre les canaux les plus hauts et les plus bas et s'appellent FRONT, A/V IN ou VIDEO.



\* Vous pouvez aussi sélectionner le canal 1 de votre téléviseur et appuyer à plusieurs reprises sur le bouton de chaîne suivante, jusqu'à ce que le canal d'entrée vidéo apparaisse.

\* D'autre part, la télécommande du téléviseur peut avoir un bouton ou un commutateur permettant de choisir différents modes vidéo.

\* Pour en savoir plus, reportez-vous au mode d'emploi du téléviseur.

### Utilisation du menu configuration du lecteur de DVD

Appuyez sur  pour accéder au sous-menu.

Appuyez sur   pour mettre en surbrillance la sélection.

Appuyez sur  pour confirmer.

Appuyez sur  pour retourner au menu précédent.

Appuyez sur  pour quitter le menu.

**Les programmes de lecture détaillés et les fonctions supplémentaires sont décrits dans le manuel d'utilisation fourni.**

# Guía de utilización rápida

## En primer lugar conecte ...

- (A) Altavoz delantero (derecha)
- (B) Altavoz central
- (C) Altavoz delantero (izquierdo)
- (D) Cable Scart
- (E) Antena de cuadro MW
- (F) Antena de alambre FM
- (G) Subwoofer
- (H) Altavoz trasero (surround izquierdo)
- (J) Altavoz trasero (surround derecho)

### Consejos útiles

Solamente necesita realizar una conexión de vídeo a su televisor para ver la reproducción de DVD.

**Si su televisor no está equipado con un conector SCART, conecte su televisor a través de la conexión de vídeo correspondiente 1 ó 2 (cables no suministrados).**

## ... y después reproduzca

**¡Asegúrese de que su sistema de DVD y su televisor estén conectados y encendidos!**

### Reproducción de un disco

#### 1 Pulse DISC en el control remoto.

También puede pulse SOURCE en el panel delantero hasta que en el panel de visualización aparezca "DISC".

#### 2 Encienda el televisor y seleccione el modo de entrada de video correcto.

Debería ver la pantalla de fondo azul de DVD (si no hay disco en el sistema DVD).

#### 3 Pulse OPEN/CLOSE ▲ en la parte delantera del sistema DVD y coloque un disco, y vuelva pulsar el botón OPEN/CLOSE ▲ correspondiente para cerrar la bandeja de discos.

Asegúrese de que la etiqueta del disco esté cara arriba. En el caso de discos de dos caras, coloque el disco con la cara que quiere reproducir hacia arriba.

#### 4 La reproducción se inicia automáticamente.

Si aparece un menú de disco, utilice los botones ▲▼◀▶ del control remoto para realizar la selección necesaria y después pulse OK para confirmarla. O utilice el teclado numérico del control remoto para seleccionar funciones. Siga las instrucciones dadas en el menú del disco.

#### 5 Para detener la reproducción, pulse STOP ■.

### ¿No imagen!!

#### Compruebe el modo (AV/Audio/Video) en su televisor.

\* Normalmente, estos canales se encuentran entre los canales más altos y más bajos y pueden llamarse FRONT, A/V IN o VIDEO.

\* O, puede ir al canal 1 de su televisor y pulsar el botón de reducción de número de canal hasta que vea el canal de entrada de vídeo.

\* O, el control remoto de su televisor puede tener un botón o interruptor que seleccione diferentes modos de vídeo.

\* Para más detalles, consulte el manual de su televisor.

### Utilización del menú de configuración de DVD

Pulse  para acceder al submenú.

Pulse   para resaltar la selección.

Pulse  para confirmarla.

Pulse  para volver al menú anterior.

Pulse  para retirar el menú.

**En el manual del propietario adjunto se describen funciones de reproducción detalladas y funciones adicionales.**



## Kurzanleitung

### Erst anschließen ...

- (A) Lautsprecher vorne (rechts)
- (B) Center-Lautsprecher
- (C) Lautsprecher vorne (links)
- (D) Scart-Kabel
- (E) MW-Antenne
- (F) FM-Antenne
- (G) Subwoofer
- (H) Surround-Lautsprecher (links)
- (J) Surround-Lautsprecher (rechts)

#### Hilfreiche Tipps:

Sie müssen nur einen Video-Anschluss an Ihr Fernsehgerät vornehmen, um sich die DVD-Wiedergabe anschauen zu können.

**Wenn Ihr Fernsehgerät nicht einem SCART-Verbinder ausgerüstet ist, schließen Sie Ihr Fernsehgerät durch den entsprechenden Videoanschluss 1 oder 2 an (Kabel nicht mitgeliefert).**

### ... dann abspielen

**Vergewissern Sie sich, dass Ihr DVD-System und Fernsehgerät angeschlossen und eingeschaltet sind!**

#### Abspielen einer Disk

##### 1 Drücken Sie DISC auf der Fernbedienung.

Oder, drücken Sie SOURCE auf dem vorderen Bedienfeld justieren, bis „DISC“ im Anzeigefeld erscheint.

##### 2 Schalten Sie das Fernsehgerät ein und stellen Sie den richtigen Videoeingangskanal ein.





Sie sollten den blauen DVD-Hintergrundbildschirm auf dem Fernsehgerät sehen (wenn keine Disk im DVD-System befindlich ist).

##### 3 Drücken Sie die Taste OPEN/CLOSE einmal, um die Disk-Lade zu öffnen und eine Disk einzulegen.

Anschließend drücken Sie dieselbe Taste erneut, um die Disk-Lade zu schließen.

Achten Sie darauf, dass die Disk-Beschriftung nach oben zeigt. Bei doppelseitigen Disks legen Sie die Seite, die Sie abspielen wollen, nach oben zeigend ein.

##### 4 Die Wiedergabe beginnt automatisch.

Wenn ein CD-Menü erscheint, benutzen Sie    , um die notwendige Auswahl zu treffen, dann drücken Sie OK. Oder benutzen Sie die numerische Tastatur auf der Fernbedienung zur Wahl von Funktionen. Folgen Sie den Anweisungen im CD-Menü.

##### 5 Zum Anhalten der Wiedergabe drücken Sie STOP .



#### Aber kein Bild!!

##### Überprüfen Sie den AV- (Audio/ Video) Modus an Ihrem Fernsehgerät.

- \* In der Regel befindet sich dieser Kanal zwischen den niedrigsten und höchsten Kanälen und kann als FRONT, AV IN oder VIDEO bezeichnet sein.
- \* Oder Sie können zu Kanal 1 auf Ihrem Fernsehgerät gehen; anschließend drücken Sie die Kanal-nach-unten-Taste wiederholt, bis Sie den Videoeingangskanal sehen.
- \* Oder: die Fernsehgerät-Fernbedienung könnte eine Taste oder einen Schalter haben, womit verschiedene Videomodi gewählt werden.
- \* Nähere Angaben sind Ihrem Fernsehgerät-Handbuch zu entnehmen.

#### Benutzung des DVD Setup-Menüs

Drücken Sie  um auf das Untermenü zuzugreifen.

Drücken Sie   um die Auswahl hervorzuheben.

Drücken Sie  zur Bestätigung.

Drücken Sie  zur Rückkehr zum vorigen Menü.

Drücken Sie  zum Entfernen des Menüs.

**Detaillierte Wiedergabe-Funktionen und zusätzliche Funktionen sind im begleitenden Benutzerhandbuch erläutert.**

## Verkorte handleiding

### Eerst aansluiten ...

- (A) Voorluidspreker (rechts)
- (B) Middenluidspreker
- (C) Voorluidspreker (links)
- (D) Scart-kabel
- (E) MW-antenne
- (F) FM-antenne
- (G) Subwoofer
- (H) Surround-luidspreker (links)
- (J) Surround-luidspreker (rechts)

#### Handige tips:

U hoeft slechts één videoaansluiting te maken op uw tv om het afspelen van de dvd's te kunnen zien.

**Als uw tv geen SCART-aansluiting heeft, sluit uw tv dan aan via de overeenkomstige videoaansluiting 1 of 2 (kabels niet bijgeleverd).**

### ... dan afspelen

**Controleer of uw dvd-systeem en uw tv aangesloten en ingeschakeld zijn!**

#### Afspelen van een disk

##### 1 Druk op DISC op de afstandsbediening.

U kunt druk op SOURCE op de voorkant draaien tot in het display "DISC" verschijnt.





##### 2 Zet de tv aan en kies het juiste video-ingangskanaal.

U moet nu het blauwe dvd-achtergrondschermbild op uw tv (als er geen disk in het dvd-systeem zit).

##### 3 Druk eenmaal op de toets OPEN/CLOSE om de disklade te openen, plaats er een disk in en druk vervolgens opnieuw op dezelfde toets om de disklade te sluiten.

Let erop dat de disk met het etiket naar boven geplaatst is. Bij tweezijdige disks, plaatst u de disk met de zijde die u wilt afspelen naar boven.

##### 4 Het afspelen gaat automatisch van start.

Als er een diskmenu verschijnt, gebruik dan     om de gewenste keuze te maken en druk vervolgens op OK. Of gebruik de cijfertoetsen op de afstandsbediening om een functie te kiezen. Volg de aanwijzingen die in het diskmenu gegeven worden.

##### 5 Om het afspelen te beëindigen, drukt u op STOP .



#### Geen beeld!!

##### Controleer het AV (audio/video)-kanaal op uw tv.

- \* Dit kanaal bevindt zich normaal gezien tussen het laagste en het hoogste kanaal en kan de naam FRONT, AV IN of VIDEO hebben.
- \* U kunt ook naar kanaal 1 op uw tv gaan en vervolgens herhaaldelijk op de toets Volgend kanaal drukken tot u het video-ingangskanaal ziet.
- \* Het kan ook zijn dat de afstandsbediening van de tv een toets of schakelaar heeft waarmee u de verschillende videokanalen kunt kiezen.
- \* Zie de gebruiksaanwijzing van uw tv voor meer details.

#### Gebruik van het dvd-instellingenmenu

Druk op  om het submenu te openen.

Druk op   om uw keuze te laten oplichten.

Druk op  om te bevestigen.

Druk op  om terug te keren naar het vorige menu.

Druk op  om het menu af te sluiten.

**Meer afspeelfuncties en overige functies staan beschreven in de bijbehorende gebruiksaanwijzing.**

## Guida d'uso rapido

### Prima collegare ...

- (A) Altoparlante anteriore (destra)
- (B) Altoparlante centrale
- (C) Altoparlante anteriore (sinistra)
- (D) Cavo Scart
- (E) Antenna MW
- (F) Antenna FM
- (G) Subwoofer
- (H) Altoparlante surround (sinistra)
- (J) Altoparlante surround (destra)

#### Suggerimenti di aiuto:

Basta effettuare un collegamento video alla TV per poter visualizzare la riproduzione del DVD.

Se la TV non è munita di un connettore SCART, collegarla tramite il corrispondente collegamento video **1** o **2** (cavo non fornito).

### ... quindi riprodurre

**Assicurarsi che il sistema DVD e la TV siano collegati ed accesi!**

#### Come riprodurre un disco

##### 1 Premere il tasto DISC sul telecomando.

Oppure, premere il pulsante SOURCE sul pannello anteriore fino a quando "DISC" appare sul pannello del display.

##### 2 Accendere la TV ed impostare il corretto canale video.

Si deve visualizzare lo schermo blu di sfondo del DVD sulla TV (se nessun disco è presente nel sistema DVD).

##### 3 Premere una volta il pulsante OPEN/CLOSE $\blacktriangle$ per aprire la piastra del disco e caricarvi un disco, quindi premere lo stesso pulsante un'altra volta per chiudere la piastra del disco.

Assicurarsi che l'etichetta del disco sia rivolta verso l'alto. Per dischi a doppio lato, caricare il disco col lato che si vuole riprodurre rivolto in alto.

##### 4 La riproduzione inizierà automaticamente.

Se appare un menu del disco, usare  $\blacktriangle$   $\blacktriangledown$   $\blacktriangleleft$   $\blacktriangleright$  per effettuare la dovuta selezione, quindi premere OK. Oppure, usare la tastierina numerica sul telecomando per selezionare le funzioni. Seguire le istruzioni che appaiono sul menu del disco.

##### 5 Per arrestare la riproduzione, premere STOP $\blacksquare$ .

### Assenza di immagine!!

#### Controllare il modo AV (audio/ video) della TV.

- \* Normalmente questo canale si trova tra il canale più alto e quello più basso e potrebbe essere denominato FRONT, A/V IN o VIDEO.
- \* Oppure, si potrebbe andare al canale 1 della TV, quindi premere ripetutamente il pulsante giù del canale fino a quando si vede il canale d'ingresso video.
- \* Oppure, il telecomando della TV potrebbe avere un pulsante o un interruttore che seleziona diverse modalità video.
- \* Per ulteriori dettagli consultare il manuale della TV.

#### Utilizzazione del menu setup

Premere  per accedere al submenu.

Premere   per evidenziare la selezione.

Premere  per confermare.

Premere  per ritornare al menu precedente.

Premere  per eliminare il menu.

**Le funzioni di riproduzione dettagliate ed altre funzioni sono descritte nell'accluso manuale dell'utente.**

## Snabbguide

### Anslut först.....

- (A) Fronthögtalare (höger)
- (B) Centerhögtalare
- (C) Fronthögtalare (vänster)
- (D) SCART-kabel
- (E) MV-antenn
- (F) FM-antenn
- (G) Subwoofer
- (H) Surroundhögtalare (vänster)
- (J) Surroundhögtalare (höger)

#### Nyttiga tips:

Du behöver bara göra en enda videoanslutning till din TV för att titta på DVD-skivor.

Om TV:n saknar SCART-kontakt, anslut då TV:n via motsvarande videokontakt **1** eller **2** (kablar medföljer inte).

### ... Spela sedan

**Guide Kontrollera att DVD-systemet och TV:n är anslutna och påslagna!**

#### Spela en skiva

##### 1 Tryck DISC på fjärrkontrollen.

Eller, tryck SOURCE på spelarens framsida tills "DISC" visas på teckenfönstret.

##### 2 Sätt på TV:n och ställ in den på korrekt videoingångskanal.

Du bör se den blå Philips DVD-bakgrundsbilden på TV:n (om det inte sitter någon skiva i DVD-spelaren).

##### 3 Tryck på knappen OPEN/CLOSE $\blacktriangle$ en gång för att öppna skivfacket och sätt i en skiva. Tryck sedan på samma knapp igen för att stänga facket.

Se till att etikettsidan är vänd uppåt. För dubbelsidiga skivor, ska du vända den sida du vill spela uppåt.

##### 4 Spelningen kommer att startas automatiskt.

Om en skivmeny visas, gör då nödvändigt val med hjälp av  $\blacktriangle$   $\blacktriangledown$   $\blacktriangleleft$   $\blacktriangleright$ , och tryck sedan på OK. Eller, använd sifvertangenterna på fjärrkontrollen till att välja funktioner. Följ anvisningarna som ges på skivmenyn.

##### 5 För att stoppa spelningen, tryck på STOP $\blacksquare$ .

### Ingen bild !!

#### Kontrollera AV-läget (Audio/Video) på din TV.

- \* Vanligtvis ligger denna kanal mellan de lägsta och de högsta kanalerna och kan heta FRONT, A/V IN eller VIDEO.
- \* Eller gå till kanal 1 på din TV och tryck sedan på knappen för att gå till lägre kanal upprepade gånger tills du får fram videoingångskanalen.
- \* Eller så har TV-apparatens fjärrkontroll en knapp eller omkopplare för att välja mellan olika videolägen.
- \* Se bruksanvisningen för din TV för närmare information.

#### Använda DVD-inställningsmenyn

Trycka på  så att undermenyn visas.

Trycka på   så att valet markeras.

Trycka på  så att valet bekräftas.

Trycka på  så att återgå till föregående meny genom.

Trycka på  så att stäng menyn genom.

**För detaljer om avspelnings- och andra funktioner, se den medföljande bruksanvisningen.**

# Hurtigbrugsguide

## Tilslut først....

- A Fronthøjtaler (højre)
- B Midterhøjtaler
- C Fronthøjtaler (venstre)
- D Scart-kabel
- E MW-antenne
- F FM-antenne
- G Subwoofer
- H Surround-højtaler (venstre)
- J Surround-højtaler (højre)

### Nyttige tips:

For at se DVD-afspilning er det kun nødvendigt at foretage én videotilslutning til TV'et.

Hvis dit tv ikke er udstyret med en SCART-stikforbindelse, tilsluttes tv'et via den tilsvarende videotilslutning 1 eller 2 (kabler medfølger ikke).

## ... og spil derefter

**Sørg for at DVD-anlægget og TV'et er forbundet, og at der er tændt for apparaterne!**

### Afspilning af discs

#### 1 Tryk på DISC på fjernbetjeningen.

Eller, tryk på SOURCE knappen på frontpanelet indtil displaypanelet viser "DISC".

#### 2 Tænd for TV'et og stil det ind på den rigtige videokanal.

Den blå DVD-baggrund skal ses på TV-skærmen (uden lagt disc i DVD-systemet).

#### 3 Tryk én gang på OPEN/CLOSE ▲ knappen for at lukke disc-skuffen op og lægge en disc. Tryk igen på samme knap for at lukke disc-skuffen i.

Sørg for at disc'ens trykte side vender opad. Hvis det er en dobbeltsidet disc, skal den side, der skal afspilles, vende opad.

#### 4 Afspilningen starter automatisk.

Hvis der ses en disc-menu på skærmen, foretages det nødvendige valg ved at trykke på ▲ ▼ ◀ ▶ tastene. Tryk derefter på OK. Eller brug cifertasterne på fjernbetjeningen til at vælge det ønskede. Følg de instruktioner der ses i disc-menuen.

#### 5 Afspilningen stoppes ved at trykke på STOP ■ .

## Ingen billede!!

### Kontrollér AV (Audio/Video) indstillingen i TV'et.

\* Denne kanal ligger normalt mellem den laveste og den højeste kanal og kaldes for FRONT, AV IN, eller VIDEO.

\* Eller: Vælg kanal 1 på TV'et og tryk derefter gentagne gange på "kanal ned" knappen indtil videokanalen ses.

\* Eller: Fjernbetjeningen har en tast eller en omskifterknap, som vælger mellem forskellige videostillinger.

\* Angående flere detaljer se i TV'ets brugervejledning.

### Brug af menuen til DVD-opsætning

Tryk på  for at åbne undermenuen.

Tryk på   for at fremhæve valget.

Tryk på  for at bekræfte.

Tryk på  for at vende tilbage til foregående menu.

Tryk på  for at fjerne menuen.

**Detaljerede afspilningsfinesser og yderligere funktioner er beskrevet i den medfølgende brugsanvisning.**

# Pikakäyttöohje

## Yhdistä ensin ...

- A Etukaiutin (oikea)
- B Keski-kaiutin
- C Etukaiutin (vasen)
- D Scart-johto
- E KA-antenni
- F ULA-antenni
- G Subwoofer
- H Surround-kaiutin (vasen)
- J Surround-kaiutin (oikea)

### Hyödyllisiä vinkkejä:

Sinun tarvitsee tehdä vain yksi kytkentä television voidaksesi katsoa DVD-levyjä.

Jos televisiossa ei ole SCART-liitäntää, yhdistä televisio vastaavan videoliitäntään 1 tai 2 (johtoja ei ole mukana).

## ... toista sitten

**Varmista, että DVD-järjestelmä ja tv on yhdistetty ja virta on kytketty!**

### Levyn toisto

#### 1 Paina kauko-ohjaimesta painiketta DISC.

Tai, paina painiketta SOURCE, kunnes näyttöpaneeliin ilmestyy "DISC".

#### 2 Kytke televisio toimintaan ja valitse oikea videokanava.

Televisiosta tulisi näkyä sininen DVD -taustakuva (jos levyä ei ole sisällä).

#### 3 Avaa levykelkka painamalla kerran painiketta OPEN/CLOSE ▲ ja syötä levy, sulje sitten levykelkka painamalla samaa painiketta uudelleen.

Aseta levy etiketti ylöspäin. Aseta kaksipuolisista levyistä ylöspäin se puoli, jonka haluat toistaa.

#### 4 Toisto alkaa automaattisesti.

Jos näytetään levyvalikko, valitse painikkeilla ▲ ▼ ◀ ▶ ja paina sitten painiketta OK. Tai valitse käyttämällä kauko-ohjaimen numeropainikkeita. Noudata levyvalikossa annettuja ohjeita.

#### 5 Pysäytä toisto painikkeella STOP ■ .

## Ei kuvaa !!

### Tarkista television AV-toiminto (Audio/Video).

\* Yleensä tämä kanava on alimman ja ylimmän kanavan välillä ja sen nimenä voi olla FRONT, AV IN tai VIDEO.

\* Tai, voit valita televisiosta kanavan 1; paina sen jälkeen kanavan pienentävää painiketta toistuvasti, kunnes videokanava näkyy.

\* Tai, television kauko-ohjaimessa voi olla painike, jolla valitaan eri videotoinnot.

\* Katso tarkemmat ohjeet television käyttöohjeesta.

### DVD-asetusvalikon käyttäminen

Siirry alivalikkoon painamalla  -painiketta.

Korosta valinta painamalla   -painiketta.

Vahvista valinta painamalla  -painiketta.

Voit palata edelliseen valikkoon painamalla  -painiketta .

Voit poistaa valikon näytöstä painamalla  -painiketta.

**Toisto-ominaisuudet ja muut toiminnot on selostettu tarkemmin mukana tulevassa käyttöohjeessa.**

# Guia de Utilização Rápida

## Primeiro Ligue...

- (A) Altifalante frontal (direito)
- (B) Altifalante central
- (C) Altifalante frontal (esquerdo)
- (D) Cabo Scart
- (E) Antena MW
- (F) Antena FM
- (G) Subwoofer
- (H) Altifalante surround (esquerdo)
- (J) Altifalante surround (direito)

### Sugestões Úteis:

Só é necessário proceder a uma ligação vídeo ao televisor para visualizar a leitura de DVDs.

Se o televisor não estiver equipado com um conector SCART, ligue o televisor através da ligação de vídeo correspondente 1 ou 2 (cabos não fornecidos).

## ... depois Leia

**Certifique-se de que o sistema de DVDs e o televisor estão ligados!**

### Ler um disco

#### 1 Prima DISC no telecomando.

Ou, prima SOURCE no painel frontal até "DISC" aparecer no visor.



#### 2 Ligue o televisor e defina o canal de vídeo correcto.

Deverá visualizar o ecrã de fundo azul DVD no televisor (se não estiver nenhum DVD no sistema).

#### 3 Prima uma vez o botão OPEN/CLOSE para abrir o tabuleiro e coloque um disco e, depois, prima novamente o mesmo botão para fechar o tabuleiro.

Certifique-se de que a etiqueta do disco está virada para cima. Para os discos de duas faces, coloque a face que pretende ler virada para cima.

#### 4 A leitura inicia-se automaticamente.

Se aparecer um menu de disco, utilize    para proceder à selecção pretendida e, depois, prima OK. Ou utilize o teclado numérico do controlo remoto para seleccionar funcionalidades. Siga as instruções fornecidas no menu do disco.

#### 5 Para interromper a leitura, prima STOP .

### Sem imagem !!

#### Verifique o modo AV (áudio/vídeo) no televisor.

- \* Normalmente, este canal está entre os canais inferiores e superiores e pode ser designado de FRONT, A/V IN ou VIDEO.
- \* Ou pode ir para o canal 1 do televisor e, depois, premir repetidamente o botão de canal até visualizar o canal Video In.
- \* Alternativamente, o telecomando do televisor pode ter um botão ou interruptor que escolhe modos de vídeo diferentes.
- \* Consulte o manual do televisor para mais informações.

### Utilizar o menu de configuração do DVD

Prima  para aceder ao submenu.

Prima   para realçar a selecção.

Prima  para confirmar.

Prima  para regressar ao menu anterior.

Prima  para remover o menu.

**As características de leitura detalhadas e funções adicionais são descritas no manual do utilizador fornecido.**

# Odhgós grhgorhs khrihsis

## Prwta sundeete ...

- (A) empros hheio (dexi)
- (B) Kentriko hheio
- (C) empros hheio (aristero)
- (D) Kalwadio Tgasu
- (E) Keraia MW
- (F) Keraia FM
- (G) upogoufer
- (H) Hheio periballonotos hheou (aristero)
- (J) Hheio periballonotos hheou (dexi)

### Khrihsimes simbulies:

Prokeimenu na parakolouthete την αναπαραgwgh του diskou DVD, wreiazetai na kanete mia monon sundeese bintoe sthn thleorasht sas.

Ean h thleorasht sas den diatheite upodochh sundeese SCART, sundeste την thleorasht meσω της antistoiqhhs sundeese bintoe 1 h 2 (to kalwadio den paréchetai).

## ... Meta anaaparagagete

**Bebaiwthete oti to susthma DVD kai h thleorasht einai sundeedemena kai se leitourgia!**

### Anaaparagwgh enos diskou

#### 1 Patihste to DISC sto thlecheiristhrio.

H, Patihste to SOURCE sthn prwsoph, mhchris otou sthn othonh endeixewon emfanistei to mhnuma "DISC" (Diskos).



#### 2 Theste την thleorasht se leitourgia kai epilixete to swstoh kanali eisodou bintoe.

Tha prepei na deite sthn thleorasht την mple eikona fontou DVD της (ean den uparxhei kanenas diskos sto susthma DVD).

#### 3 Patihste mia fora to koumpi OPEN/CLOSE gia na ανοixete th surtarwth thhki diskwn kai, katopin, patihste kai pali to idio koumpi gia na klieiase th surtarwth thhki.

Bebaiwthete oti o diskos echi toposeththi me την τυπωμένη του πλευra pros ta panw. Gia diskous diplhs ofhs, toposethiste την πλευra pou thelete na anaaparagagete stramimhni pros ta panw.

#### 4 H anaaparagwgh tha xekinhsei automata.

Ean emfanistei ena menou diskou, khrihsimopoihste ta    gia na kanete την apaarahthh epilogh kai, katopin, patihste to OK. H, khrihsimopoihste to arithmhkio plhktrologhio sto thlecheiristhrio gia na epilixete dinatohthes. Akolouthiste tis odhgies pou dinonta sto menou tou diskou.

#### 5 Gia na diakofete την anaaparagwgh, patihste to STOP .



### Den proballatai eikona sthn thleorasht !!

#### Elegxete th leitourgia AV (Hchos/Eikona) της thleorashts sas.

- \* Sunhthws auto to kanali brisqueta metazu του mikrotoru kai του megalotoru arithmu kanaliou kai endegetai na onomazetai FRONT, A/V IN h VIDEO.
- \* H, mporeite na metabeite sto kanali I της thleorashts sas kai, katopin, na patihste epaneihtmehna to koumpi meiwshs του arithmu kanaliou, mhchris otou emfanistei to kanali eisodou bintoe.
- \* H, to thlecheiristhrio sas endegetai na echi ena koumpi h enan diakopth epiloghhs diaforetikwn tropwn leitourgias bintoe.
- \* Gia perisostoteres leptomeeries, anatrezte sto eghcheiridio της thleorashts sas.

### Khrihs th menou rithmishs DVD

Patihste  gia na echeite prwsbasa sto upomenu.

Patihste   gia na epishmanete mia epilogh.

Patihste  gia na epibebeiwsete.

Patihste  gia na epistrefete sto prhgoymeno menou.

Patihste  gia na katarhghsete to menou.

**Oi dinatohthes anaaparagwghs kai oi prwsotetes leitourgies perigrifontai analitika sto eghcheiridio idioikhthi pou sunodeiei th susseih.**

# Skeócona instrukcja obsługi

## Najpierw podłącz ...

- (A) Przedni głośnik (prawy)
- (B) Głośnik środkowy
- (C) Przedni głośnik (lewy)
- (D) Przewód Scart
- (E) Antena MW
- (F) Antena FM
- (G) Subwoofer
- (H) Głośnik satelitarny (lewy)
- (J) Głośnik satelitarny (prawy)

### Wskazówki:





Do odtwarzania płyt DVD potrzebne jest tylko jedno połączenie video z odbiornikiem TV.

**Jeśli odbiornik TV nie jest wyposażony w złącze SCART,** należy go podłączyć za pośrednictwem odpowiedniego gniazda video [1] lub [2] (kable nie należą do wyposażenia).

## ... potem odtwarzaj

**Zestaw DVD i odbiornik TV muszą być połączone i włączone!**

### Odtwarzanie płyty







- 1 Naciśnij przycisk DISC na pilocie zdalnego sterowania.**  
Naciśnij przycisk SOURCE aż na wyświetlaczu pojawi się wskazanie "DISC" (Płyta).
- 2 Włącz odbiornik TV i ustaw prawidłowy kanał Video In.**  
Na ekranie odbiornika TV powinien wyświetlić się niebieski ekran odtwarzacza DVD (jeżeli w odtwarzaczu nie ma płyt).
- 3 Naciśnij jeden raz przycisk OPEN/CLOSE  w celu otwarcia szuflady odtwarzacza, włóż płytę, a następnie ponownie naciśnij ten przycisk w celu zamknięcia szuflady.**  
Należy sprawdzić, czy płyta została ułożona nadrukiem do góry. W przypadku płyt dwustronnych, strona, która ma być odtwarzana powinna być zwrócona do góry.
- 4 Odtwarzanie rozpocznie się automatycznie.**  
Jeśli wyświetlone zostanie menu płyty, dokonaj odpowiedniego wyboru za pomocą przycisków    i naciśnij OK. Wybór funkcji umożliwiają również przyciski numeryczne na pilocie. Postępuj zgodnie z instrukcjami w menu płyty.
- 5 Aby zatrzymać odtwarzanie, naciśnij przycisk STOP .**

### Brak obrazu!!

#### Sprawdź tryb AV (audio/wideo) odbiornika TV.

- \* Zazwyczaj kanał ten znajduje się pomiędzy najniższym i najwyższym kanałem i może być oznaczony jako FRONT, A/V IN lub VIDEO.
- \* Można również przejść do kanału 1 odbiornika TV, a następnie naciskać przycisk zmiany kanałów w dół do momentu znalezienia kanału wideo.
- \* Także pilot zdalnego sterowania odbiornika TV może być wyposażony w przycisk lub przełącznik pozwalający na wybór różnych trybów wideo.
- \* Więcej informacji znajduje się w instrukcji obsługi odbiornika TV.

### Korzystanie z menu ustawień DVD

- Naciśnij  aby przejść do podmenu.
- Naciśnij   aby wybrać pozycję.
- Naciśnij  aby potwierdzić.
- Naciśnij  aby powrócić do poprzedniego menu.
- Naciśnij  aby usunąć menu.

**Zaawansowane funkcje odtwarzania oraz funkcje dodatkowe opisano w dołączonej do zestawu instrukcji obsługi.**

# Краткое руководство

## Сначала подключите ...

- (A) Передняя колонка (Правая)
- (B) Центральная колонка
- (C) Передняя колонка (Левая)
- (D) Кабель Scart
- (E) Рамочная антенна MW
- (F) Проводная антенна FM
- (G) Низкочастотная колонка
- (H) Колонка объемного звучания (Левая)
- (J) Колонка объемного звучания (Правая)

### Полезные советы

Для воспроизведения дисков DVD необходимо выполнить только одно видеосоединение с телевизором.

**Если у телевизора нет разъема SCART,** подсоединит телевизор чрез соответствующий видо содинни [1] или [2] (кабели не прилагаются).

## ...затем воспроизводите

**Убедитесь, что микросистема DVD и телевизор соединены и включены!**

### Воспроизведение диска

- 1 На пульте ДУ нажмите кнопку DISC.**  
Также можно нажимать кнопку SOURCE на передней панели до появления на экране дисплея надписи "DISC".
- 2 Включите телевизор и выберите соответствующий режим видеовхода.**  
На телевизоре должен появиться фоновый экран (если в системе DVD нет диска).
- 3 На передней панели системы DVD нажмите OPEN/CLOSE  и загрузите диск, затем снова нажмите соответствующую кнопку OPEN/CLOSE  чтобы закрыть лоток для диска.**  
Убедитесь, что диск вставлен этикеткой вверх. Диски, записанные с обеих сторон, вставляйте вверх стороной, которая будет проигрываться.
- 4 Воспроизведение начнется автоматически.**  
Если появилось меню диска, при помощи кнопок    сделайте нужный выбор, для подтверждения нажмите OK. Можно также использовать цифровую клавиатуру на пульте ДУ. Следуйте инструкциям, приведенным в меню диска.
- 5 Для остановки воспроизведения нажмите STOP .**

### Нет изображения !!

#### Проверьте, находится ли телевизор в режиме AV (Аудио/Видео).

- \* Обычно этот канал находится между самым нижним и самым высоким каналами и обычно называется FRONT, A/V IN, или VIDEO.
- \* Можно также перейти к каналу 1 телевизора и нажимать кнопку канала вниз до тех пор, пока вы не увидите канал видеовхода.
- \* На пульте ДУ может находиться специальная кнопка или переключатель для выбора различных видеорежимов.
- \* Подробности смотрите в руководстве своего телевизора.

### Использование меню настройки DVD

- Нажмите  для входа в подменю.
- Нажмите  , чтобы выбрать выбранный пункт.
- Нажмите  для подтверждения выбора.
- Нажмите , чтобы вернуться к предыдущему меню.
- Нажмите , чтобы убрать меню.

**Детальное описание функций воспроизведения и описание дополнительных функций содержится в прилагаемом руководстве пользователя.**