

Register your product and get support at
www.philips.com/welcome

PET941D



EN User manual 7

DA Brugervejledning 23

DE Benutzerhandbuch 39

ES Manual del usuario 57

FR Mode d'emploi 73

IT Manuale utente 89

NL Gebruiksaanwijzing 105

SV Användarhandbok 121

PHILIPS

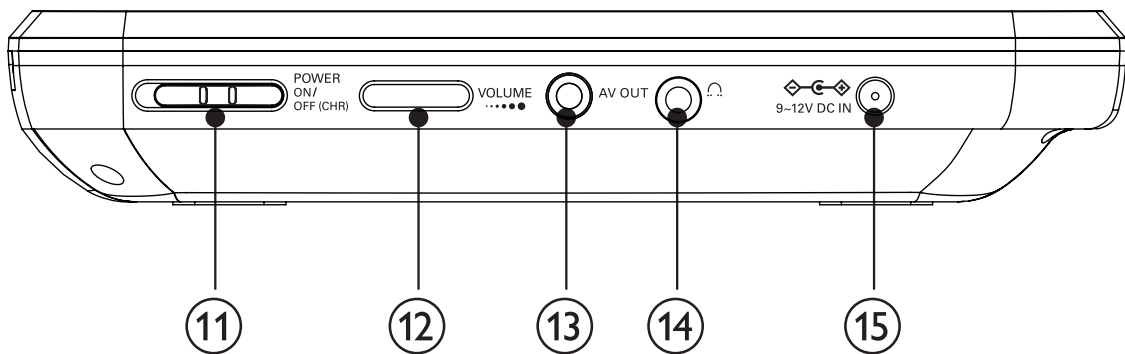
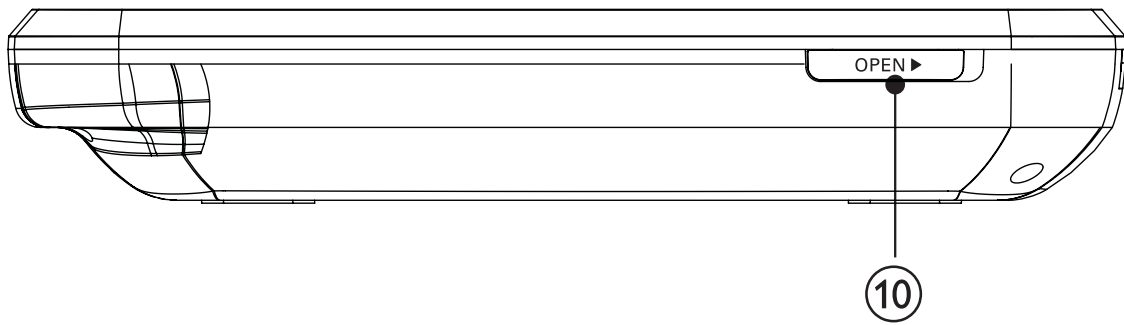
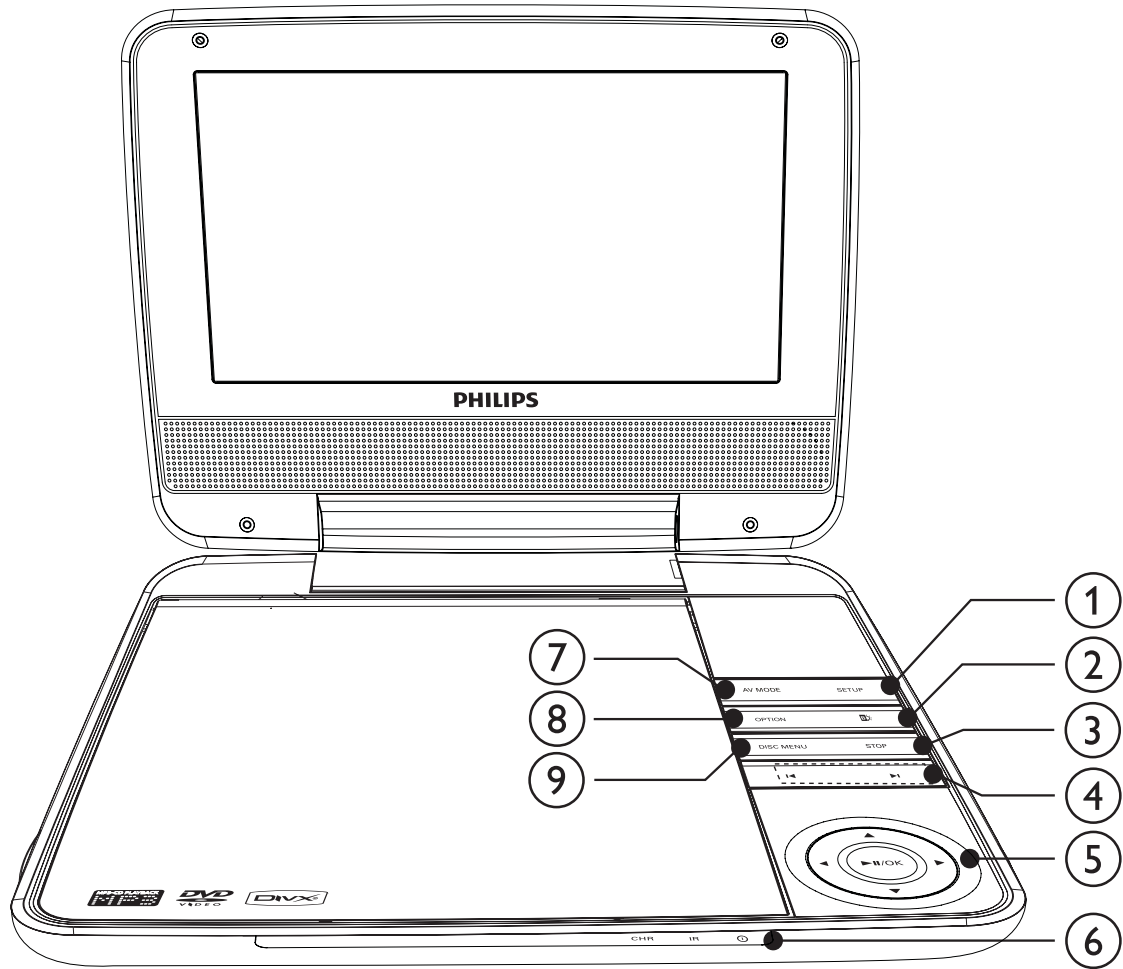

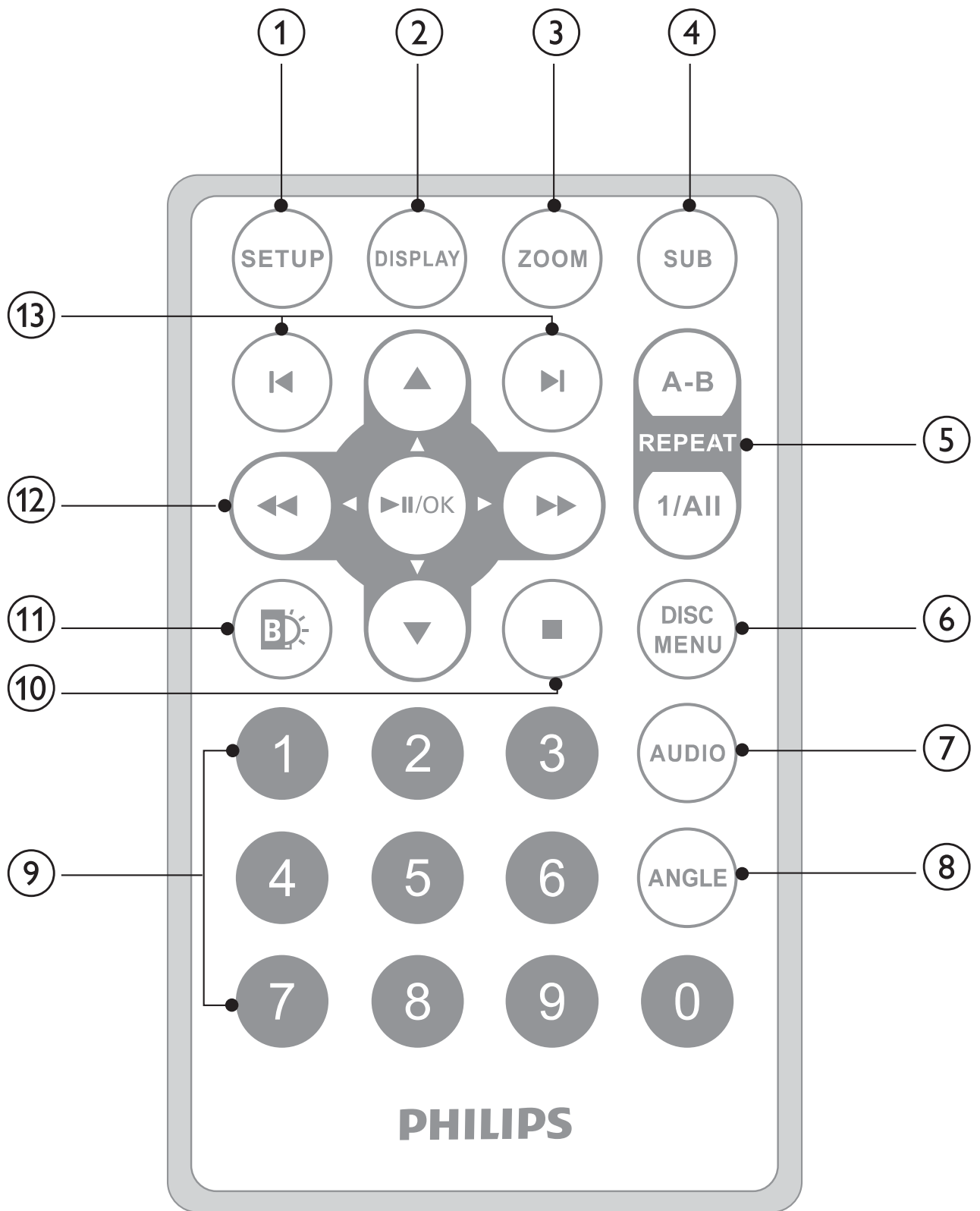

Indholdsfortegnelse

1	Vigtigt	24
	Vigtige sikkerhedsinstruktioner	24
	Meddelelse	26
<hr/>		
2	Din bærbare DVD-afspiller	27
	Introduktion	27
	Hvad følger med?	28
	Oversigt over hovedenheden (se side 4)	28
	Oversigt over fjernbetjeningen (se side 5)	30
<hr/>		
3	Kom godt i gang	31
	Oplad batteriet.	31
	Sæt batteri i fjernbetjeningen	32
	Tilslut andet udstyr	32
<hr/>		
4	Brug af din afspiller	33
	Tænd	33
	Vælg sprog for OSD	33
	Afspille disk	34
	Afspilningstilstande	34
	Juster lysstyrken for skærmens baggrundsls	35
<hr/>		
5	Justering af indstillinger	35
<hr/>		
6	Produktinformation	36
<hr/>		
7	Fejlfinding	37

1 Vigtigt

Vigtige sikkerhedsinstruktioner

- ① Læs disse instruktioner.
- ② Opbevar disse instruktioner.
- ③ Respekter alle advarsler.
- ④ Følg alle instruktioner.
- ⑤ Benyt ikke dette apparat i nærheden af vand.
- ⑥ Rengør kun enheden med en tør klud.
- ⑦ Ventilationsåbninger må ikke blokeres. Installer apparatet i overensstemmelse med producentens instruktioner.
- ⑧ Installer ikke apparatet i nærheden af varmekilder som f.eks. radiatorer, varmeapparater, ovne eller andre apparater (inkl. forstærkere), der producerer varme.
- ⑨ Sørg for, at netledningen ikke trædes på, navnlig ved stikkene og stikforbindelserne samt det sted, hvor ledningen føres ud af apparatet.
- ⑩ Brug kun tilbehør og ekstraudstyr, der er godkendt af producenten.
- ⑪ Brug kun vogne, stativer, beslag og borde, der enten medfølger eller er godkendt af producenten. Hvis du bruger en vogn, skal du passe på, at apparatet ikke vælter ned, når du flytter den. 
- ⑫ Tag stikket ud af stikkontakten under tordenvejr, eller hvis apparatet ikke skal bruges gennem længere tid.
- ⑬ Al servicering skal udføres af kvalificeret personale. Apparatet skal serviceres, hvis det er blevet beskadiget, f.eks. hvis netledningen beskadiges, der er blevet spildt væske på apparatet, der er kommet fremmedlegemer ind i apparatet, apparatet er blevet udsat for regn eller fugt, eller hvis apparatet ikke fungerer normalt eller er blevet tabt.
- ⑭ Apparatet må ikke udsættes for dryp eller sprøjt.
- ⑮ Placer aldrig farlige genstande på apparatet (f.eks. væskefyldte genstande eller tændte lys).

- ⑩ Dette produkt kan indeholde bly og kviksølv. Bortskaffelse af disse materialer kan være reguleret i henhold til miljømæssige bestemmelser. Hvis du ønsker oplysninger om bortskaffelse eller genbrug, skal du kontakte de lokale myndigheder eller Electronic Industries Alliance: www.eiae.org.



Advarsel

- Kabinettet bør aldrig tages af apparatet.
- Forsøg aldrig at smøre nogen del på apparatet.
- Placer aldrig dette apparat på andet elektrisk udstyr.
- Udsæt ikke apparatet for direkte sollys, åben ild eller varmekilder.
- Se aldrig på laserstrålen inde i dette apparat.
- Sørg for, at du altid kan komme til ledningen, stikkontakten eller adapteren, så du kan afbryde strømmen til apparatet.

Høresikkerhed

Lyt ved moderat lydstyrke.

- Brug af hovedtelefoner ved høj lydstyrke kan skade hørelsen. Dette produkt kan frembringe lyd med så høje decibelværdier, at det kan forårsage høreskader for en normalt hørende person, også selv om det kun foregår i mindre end et minut. De høje decibelværdier er for at imødekomme de personer, der allerede lider af nedsat hørelse.
- Lyd kan snyde. Efter et stykke tid vil dine ører vænne sig til høj lyd og tilpasse sig en mere kraftig lydstyrke. Så det, der efter længere tids lytning forekommer normalt, kan faktisk være meget højt og skadeligt for hørelsen. Hvis du vil undgå det, kan du indstille lydstyrken til et fornuftigt niveau, før din hørelse vænner sig til lydstyrken, og så lade være med at skrue op.

Sådan indstilles lydstyrken til et fornuftigt niveau:

- Indstil lydstyrken til et lavt niveau.
- Øg langsomt lydstyrken, til den når et behageligt niveau, hvor du kan høre lyden klart uden forvrængning.

Undlad at lytte i for lange perioder ad gangen:

- For lang tids udsættelse for lydpåvirkning, selv ved et fornuftigt niveau, kan også forårsage hørenedsættelse.
- Sørg for at anvende udstyret på en fornuftig måde, og hold passende pauser.

Overhold følgende retningslinjer, når du anvender dine hovedtelefoner.

- Lyt ved en fornuftig lydstyrke i kortere tidsrum.
- Vær omhyggelig med ikke at justere på lydstyrken undervejs, da din hørelse tilpasser sig lydniveauet.
- Undlad at skrue så højt op for lyden, at du ikke kan høre, hvad der foregår omkring dig.
- Du bør være ekstra forsigtig eller slukke midlertidigt i potentielt farlige situationer. Undlad at bruge hovedtelefonerne, mens du fører et motoriseret køretøj, cykler, står på skateboard o.l., da det kan føre til farlige situationer i trafikken. Desuden er det ulovligt i mange områder.

Meddelelse

Enhver ændring af dette apparat, som ikke er godkendt af Philips Consumer Lifestyle, kan annullere brugerens ret til at betjene dette udstyr.

Dette produkt overholder EU's krav om radiointerferens.
Produktet overholder følgende direktiver og retningslinjer:
2004/108/EC + 2006/95/EC



Miljøoplysninger

Al unødvendig emballage er udeladt. Emballagen er forenklet og består af tre materialer: Pap (kasse), polystyrenskum (buffer) og polyethylen (poser, beskyttende skumfolie).

Systemet består af materiale, der kan genbruges, hvis det adskilles af et specialfirma. Overhold de lokale regler angående udsmidning af emballage, opbrugte batterier og gammelt udstyr.

Genanvendelse

Dit produkt er udviklet og fremstillet i materialer og komponenter af høj kvalitet, som kan genbruges.

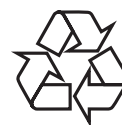

Når et produkt bærer et affaldsspandssymbol med et kryds på, betyder det, at produktet er underlagt det europæiske direktiv 2002/96/EC:



Bortskaf aldrig produktet sammen med andet husholdningsaffald.



Sørg for at kende de lokale regler om separat indsamling af elektriske og elektroniske produkter. Korrekt bortskaffelse af udtjente produkter er med til at forhindre negativ påvirkning af miljøet og menneskers helbred.

Dit produkt indeholder batterier, som falder ind under EU-direktiv 2006/66/EC. De må ikke bortskaffes sammen med almindeligt husholdningsaffald.

Når et produkt er forsynet med symbolet med en overkrydset affaldsspand på hjul med det kemiske symbol "Pb", betyder det, at batterierne overholder de krav, der findes i direktivet om bly: Du bør undersøge de lokale indsamlingsregler for batterier. Den korrekte bortskaffelse af batterier er med til at forhindre potentielt negativ påvirkning af miljø og menneskers helbred.



Lad altid uddannet personale fjerne det indbyggede batteri.

Uautoriseret kopiering af kopibeskyttet materiale, herunder computerprogrammer, filer, udsendelser og lydindspilninger, kan være i strid med reglerne om ophavsret og med lovgivningen. Dette udstyr bør ikke bruges til disse formål. Optagelse og afspilning af materiale kan være betinget af samtykke. Se Copyright Act 1956 og The Performer's Protection Acts 1958 to 1972.



"DivX, DivX" Certified og tilhørende logoer er varemærker, der tilhører DivX, Inc., og benyttes her på licens.



Dette apparat omfatter denne etiket:



Advarsel: Usynlig laserstråling ved åbning når sikkerhedsafbrydere er ude af funktion. Undgå utsættelse for stråling.





2 Din bærbare DVD-afspiller

Tillykke med dit køb, og velkommen til Philips! Få alle fordele af den support, som Philips byder på, ved at registrere produktet på www.philips.com/welcome.

Introduktion

Din bærbare DVD-afspiller afspiller digitale videodiske, der overholder den gældende DVD-video-standard. Nu kan du se film i ægte biografkvalitet og stereo eller flerkanalslyd (afhængigt af disken og dine indstillinger for afspilning). Du kan også vælge lydspor, undertekstsprog eller en anden betragtningsvinkel (igen afhængigt af DVD-disken). Derudover kan du begrænse afspilningen af diske, der ikke er egnede for børn.

Du kan afspille følgende diske på DVD-afspilleren (inkl. CD-R, CD-RW, DVD±R og DVD±RW):



	DVD-video
	Video CD
	Audio CD
	MP3 CD
	DivX
	Diske med JPEG-filer





Hvad følger med?

Kontroller og identificer indholdet af pakken:

- Bærbar DVD-afspiller
- Fjernbetjening
- AC-adapter, DSA-9W-09 F (DVE) eller AY4132 (Philips)
- Biladapter
- AV-kabler
- Brugervejledning
- Lynhåndbog

Oversigt over hovedenheden (se side 4)

- ① **SETUP**
 - Åbner eller lukker opsætningsmenuen.
- ② 
 - Justerer lysstyrken for skærmens baggrundsllys.
- ③ 
 - Stop afspilning af disk.

- ④ 
 - Springer til forrige eller næste titel, kapitel eller spor.
- ⑤ 
 - Navigerer gennem menuerne.
 - Søger tilbage/fremad ved forskellige hastigheder.
-  **▶II/OK**
 - Bekræfter en indtastning eller et valg.
 - Start eller sæt disken på pause.
- ⑥ **IR/CHR/①**
 - Fjernbetjeningssensor/Opladeindikator/Strømindikator.
- ⑦ **AV MODE**
 - Slukker frontpanelets display, når afspilleren er forbundet til et TV.
- ⑧ **OPTION**
 - Åbner indstillingerne for den aktuelle aktivitet eller det aktuelle valg.
- ⑨ **DISC MENU**
 - Ved DVD, åbner eller lukker diskmenuen.
 - Ved VCD: Tænder eller slukker for PBC-tilstand (Playback Control).
 - Ved VCD version 2.0 eller SVCD med PBC slået til, skiftes tilbage til menuen.
- ⑩ **OPEN▶**
 - Åbner diskskuffen.
- ⑪ **POWER ON/OFF**
 - Tænder/slukker DVD-afspilleren.
- ⑫ **-VOL +**
 - Forøger eller formindsker lydstyrken.
- ⑬ **AV OUT**
 - Lyd-/videoudgangstik.
- ⑭ 
 - Hovedtelefonstik.
- ⑮ **DC IN**
 - Stik til strømforsyning.

Øversigt over fjernbetjeningen (se side 5)

- ① **SETUP**
 - Åbn eller luk opsætningsmenuen.
- ② **DISPLAY**
 - Få vist afspilningsoplysninger.
- ③ **ZOOM**
 - Zoom ind eller ud.
- ④ **SUB**
 - Vælg undertekstsprog for DVD.
- ⑤ **A-B REPEAT**
 - Marker den del, der skal gentage afspilning.**REPEAT 1/ALL**
 - Gentag et kapitel/spor/titel.
- ⑥ **DISC MENU**
 - Ved DVD: Åbn eller luk diskmenuen.
 - Ved VCD: Tænd eller sluk for PBC-tilstand (Playback Control).
- ⑦ **AUDIO**
 - Ved DVD: Vælg et lydsprog.
 - Ved VCD: Vælg en lydtilstand.
- ⑧ **ANGLE**
 - Vælg en anden betragtningsvinkel i en DVD.
- ⑨ **0 - 9**
 - Angiv tal.
- ⑩ **■**
 - Stop afspilning af disk.
- ⑪ **B₊**
 - Justerer lysstyrken for skærmens baggrundsls.
- ⑫ **▲, ▼, ◀◀, ▶▶**
 - Flyt markøren op/ned/til venstre/til højre**◀◀, ▶▶**
 - Søg tilbage eller frem i forskellige hastigheder.**▶||/OK**
 - Bekræfter en indtastning eller et valg.
 - Start eller sæt disken på pause.
- ⑬ **◀, ▶**
 - Gå til forrige/næste kapitel, spor eller titel.

3 Kom godt i gang

! Advarsel

- Brug kun knapperne, som angivet i denne brugervejledning.

Følg altid instruktionerne i dette afsnit i den angivne rækkefølge. Hvis du kontakter Philips, vil du blive bedt om modelnummeret og serienummeret på din player. Modelnummeret og serienummeret er på botten på din player. Skriv numrene her:

Modelnr. _____

Serienr. _____

Oplad batteriet.

! Advarsel

- Risiko for produktskade! Kontroller, at forsyningsspændingen svarer til den spænding, der er trykt på undersiden af afspilleren.
- Brug kun den medfølgende AC-adapter til at oplade batteriet.

☰ Bemærk

- Identifikationspladen findes på undersiden af afspilleren.
- Du kan kun oplade afspilleren, når den er i slukket tilstand.

- 1 Skub **POWER ON/OFF**-kontakten til **OFF**-position.
- 2 Tilslut den medfølgende AC-adapter til afspilleren og til stikkontakten.

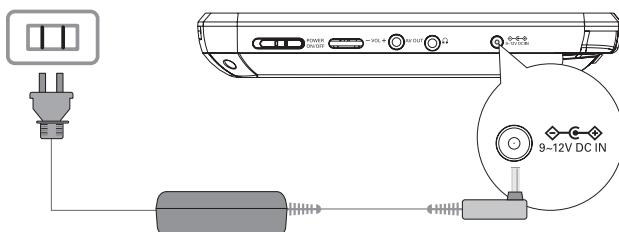

- ↳ Opladeindikatoren tændes. Det tager ca. 7 timer at oplade batteriet helt.
- ↳ Når batteriet er fuldt opladet, slukkes opladeindikatoren.

Sæt batteri i fjernbetjeningen



Advarsel

- Risiko for eksplosion! Opbevar ikke batterier i nærheden af varmekilder, sollys eller ild. Kast aldrig batterier i ild.
- Risiko for forkortet batterilevetid! Bland aldrig batterier af forskellige mærker eller typer.
- Risiko for produktskade! Hvis fjernbetjeningen ikke skal bruges gennem længere tid, skal du fjerne batterierne.
- Perkloratmateriale - der gælder evt. særlige håndteringsinstruktioner. Se www.dtsc.ca.gov/hazardouswaste/perchlorate.

Første gang, du anvender apparatet:

- 1 Fjern beskyttelsen for at aktivere fjernbetjeningens batteri.

Sådan udskiftes batteriet i fjernbetjeningen:

- 1 Åbn batterirummet.
- 2 Isæt batteri af typen 1 CR2025 med korrekt polaritet (+/-) som vist.
- 3 Luk batterirummet.

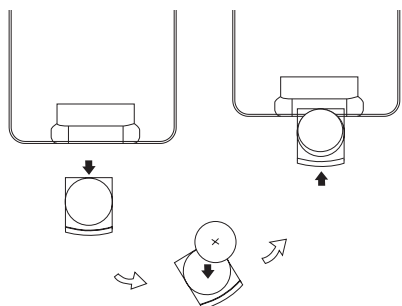

Tilslut andet udstyr



Advarsel

- Sluk for afspilleren, før du tilslutter andet udstyr.

Du kan tilslutte afspilleren til et tv eller en forstærker for at se dvd'er eller synge karaoke.

Tilslut de farvede AV-kabler (AV-kablet, som tilsluttes til TV'et, medfølger ikke) til stikkene i samme farve: Det gule kabel er til det gule videostik, det røde/hvide kabel er til de røde/hvide lydстик.

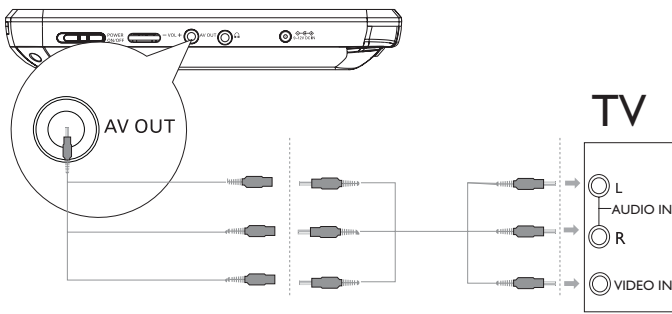

Tip

- For at spare energi skal du trykke på **AV MODE** for at slukke frontpanelets display.

4 Brug af din afspiller

Tænd

Skub **POWER ON/OFF**-kontakten til **ON**-position.

↳ -indikatoren tændes.

Vælg sprog for OSD

Du kan vælge et andet sprog til den displaytekst, der vises på skærmen.

- 1 Tryk på **SETUP**.
↳ Opsætningsmenuen vises.



- 2 Vælg [-- General Setup Page --] > [OSD Language].
- 3 Tryk på **▶** for at vælge et menupunkt.
- 4 Tryk på **▶ III/OK** for at bekræfte.
- 5 Tryk på **SETUP** for at afslutte.

Afspille disk

- 1 Tryk på **OPEN** ► på afspilleren.
- 2 Ilæg disken med etiketsiden opad.
- 3 Tryk ned for at lukke diskrummet.
 - ↳ Afspilning starter automatisk. Hvis ikke, skal du trykke på ► **||/OK**.
 - Hvis der vises en menu, skal du vælge et menupunkt og derefter trykke på ► **||/OK** for at begynde afspilning.
 - Tryk på ► **||/OK** for at sætte afspilningen på pause. Tryk igen for at genoptage afspilningen.
 - For at stoppe skal du trykke to gange på ■.
 - Vælg det forrige/næste punkt ved at trykke på ◀ eller ▶.
 - For at starte søgningen inden for video/lyd skal du trykke på ◀ eller ▶ en eller flere gange.

Afspilningstilstande

- 1 Tryk på **OPTION** under afspilning for at vælge nogle afspilningstilstande.
 - Ved DVD
 - **[Audio]**
 - **[Subtitle]**
 - **[Repeat]**
 - **[Time Disp.]**
 - Ved VCD
 - **[Audio]**
 - **[Repeat]**
 - **[Time Disp.]**
 - Ved lyd-CD'er
 - **[Repeat One]**
 - **[Repeat Folder]**
 - **[Repeat Off]**
 - Ved JPEG-CD'er
 - **[Repeat One]**
 - **[Repeat Folder]**
- 2 Følg vejledningen på skærmen.

Juster lysstyrken for skærmens baggrundslys



Bemærk

- Du kan justere lysstyrken for skærmens baggrundslys, så det passer til lysforholdene.

Under afspilning skal du trykke gentagne gange på **B**: for at vælge en indstilling.

- **[Bright]**
- **[Normal]**
- **[Dim]**



Tip

- For at opnå den længste afspilningstid skal du vælge **[Dim]**.
- For at opnå den bedste visning skal du vælge **[Bright]**.

5 Justering af indstillinger

Du kan optimere afspilningen ved at bruge **SETUP** til at finjustere dine indstillinger:

- 1 Tryk på **SETUP**.
↳ Opsætningsmenuen vises.
- 2 Tryk på **▲▼** for at vælge en indstilling, og tryk på **▶||/OK** for at bekræfte.

[-- General Setup Page --]

[OSD Language]	Vælg, hvilket sprog der skal vises på skærmen.
[Screen Saver]	Aktiver/deaktiver pauseskærm.
[Resume]	Vælg, om du vil starte afspilningen fra det sted, hvor den blev stoppet sidst.
[Angle Mark]	Vælg skærmindstillinger til vinkelmarkering.

[-- Display Setup Page --]	
[Brightness]	Juster skærmens lysstyrke.
[Contrast]	Juster skærmens kontrast.
[Screen Display]	Vælg skærmformat.
[-- Battery Life Setup Page --]	
[LCD Backlight]	Juster standardlysstyrken for skærmens baggrundsllys.
[-- Preference Page --]	
[Audio]	Vælg lydssprog.
[DVD Subtitle]	Vælg undertekstsprog for DVD.
[DivX Subtitle]	Vælg DivX-undertekst sprog.
[Disc Menu]	Vælg sprog for diskmenu
[Parental]	Vælg børnesikringsniveau.
[Password]	Skift adgangskode (3308 som standard).
[DivX VOD]	Hent DivX-registreringskode.
[Default]	Gendan de oprindelige indstillinger.

- 3 Tryk på ◀ for at vende tilbage til det foregående menuniveau.
- 4 Tryk på **SETUP** for at afslutte.

6 Produktinformation



Bemærk

- Produktinformationen ændres uden varsel.

Mål	240 x 178 x 40 mm
Vægt	1,1 kg
Strømforsyning	Input: 100-240V 50/60 Hz 0,3 A Output: DC 9V 1 A

Strømforbrug	9 W
Driftstemperaturområde	0-45°C
Laserbølgelængde	650 nm
Videosystem	NTSC og PAL
Frekvenskurve	20 Hz-20 KHz \pm 1 dB
Signal/støjforhold	\geq 80 dB
Lydforvrængning + støj	\leq -80 (1 KHz)
Kanalseparation	\geq 80 dB
Dynamisk område	\geq 80 dB
Lydudgang (analog lyd)	Outputniveau: 2 V \pm 10 %
Belastningsimpedans	10 K Ω
Video out	Outputniveau: 1 V _p - p \pm 20 %
Belastningsimpedans	75 Ω

7 Fejlfinding



Advarsel

- Risiko for elektrisk stød. Fjern aldrig kabinettet fra denne afspiller.

Prøv aldrig selv at reparere enheden, da garantien i så fald bortfalder. Hvis der opstår fejl på afspilleren, bør du kontrollere følgende punkter, inden du bestiller reparation. Hvis problemet varer ved, skal du registrere din afspiller og få support på www.philips.com/welcome.

Ingen strøm

- Kontroller, at begge ben i strømstikket sidder korrekt i.
- Kontroller, at der er strøm i stikkontakten.
- Kontroller, om det indbyggede batteri er tømt.

Ingen lyd

- Kontroller, at AV-kablet er tilsluttet korrekt.

Forvrænget billede

- Rengør disken. Brug en ren, blød og fnugfri klud til at aftørre disken fra midten og ud mod kanten.
- Kontroller, at diskens videoudgangsformat er kompatibelt med TV'ets.
- Indstil videoudgangsformatet, så det passer til TV'et eller programmet.
- LCD-skærmen er fremstillet vha. avanceret teknologi. Der kan dog forekomme små sorte punkter og/eller lyse punkter (røde, blå, grønne), der løbende dukker op på LCD-skærmen. Dette er et almindeligt resultat af fremstillingsprocessen og ikke en fejl ved produktet.

Kan ikke afspille en disk.

- Sørg for, at etiketten på disken vender opad.
- Rengør disken. Brug en ren, blød og fnugfri klud til at aftørre disken fra midten og ud mod kanten.
- Kontrollér, om disken er defekt, ved at afspille en anden disk.

Der sker ikke noget, når jeg anvender fjernbetjeningen.

- Kontroller, at der er fri bane mellem fjernbetjeningen og afspilleren.
- Sørg for at rette fjernbetjeningen direkte mod afspilleren, mens du er tæt på.
- Udskift fjernbetjeningens batterier.
- Denne funktion kan ikke anvendes til denne disk. Se venligst instruktionerne til disken.

Afspilleren føles varm.

- Når afspilleren benyttes i længere tid, bliver overfladen varm. Dette er normalt.

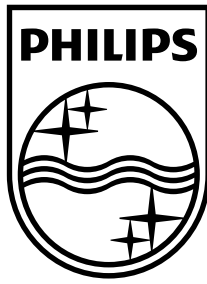

© 2009 Koninklijke Philips Electronics N.V.

All rights reserved.

PET941D_12_UM_V1.2

