

Mini HiFi System

FWM75

User manual
Manuel d'utilisation
Manual del usuario
Benutzerhandücher
Gebruikershandleidingen
Manuale per l'utente
Användarhandböckerna
Brugermanual
Käyttöoppaita
Manual do usuário
εγχειρίδιο χρήσης



PHILIPS

Important notes for users in the U.K.

Mains plug

This apparatus is fitted with an approved 13 Amp plug. To change a fuse in this type of plug proceed as follows:

- 1 Remove fuse cover and fuse.
- 2 Fix new fuse which should be a BS1362 5 Amp, A.S.T.A. or BSI approved type.
- 3 Refit the fuse cover.

If the fitted plug is not suitable for your socket outlets, it should be cut off and an appropriate plug fitted in its place.

If the mains plug contains a fuse, this should have a value of 5 Amp. If a plug without a fuse is used, the fuse at the distribution board should not be greater than 5 Amp.

Note: The severed plug must be disposed of to avoid a possible shock hazard should it be inserted into a 13 Amp socket elsewhere.

How to connect a plug

The wires in the mains lead are coloured with the following code: blue = neutral (N), brown = live (L).

- As these colours may not correspond with the colour markings identifying the terminals in your plug, proceed as follows:
 - Connect the blue wire to the terminal marked N or coloured black.
 - Connect the brown wire to the terminal marked L or coloured red.
 - Do not connect either wire to the earth terminal in the plug, marked E (or \perp) or coloured green (or green and yellow).

Before replacing the plug cover, make certain that the cord grip is clamped over the sheath of the lead - not simply over the two wires.

Copyright in the U.K.

Recording and playback of material may require consent. See Copyright Act 1956 and The Performer's Protection Acts 1958 to 1972.

Italia

DICHIARAZIONE DI CONFORMITA'

Si dichiara che l'apparecchio FWM75, Philips risponde alle prescrizioni dell'art. 2 comma 1 del D.M. 28 Agosto 1995 n. 548.

Fatto a Eindhoven

Philips Consumer Electronics
Philips, Glaslaan 2
5616 JB Eindhoven, The Netherlands

Norge

Typeskilt finnes på apparatens underside.

Observer: Nettbryteren er sekundert innkopleet. Den innebygde nettdelen er derfor ikke frakopleet nettet så lenge apparatet er tilsluttet nettkontaktken.

For å redusere faren for brann eller elektrisk støt, skal apparatet ikke utsettes for regn eller fuktighet.

CAUTION

Use of controls or adjustment or performance of procedures other than herein may result in hazardous radiation exposure or other unsafe operation.

VAROITUS

Muiden kuin tässä esitettyjen toimintojen säädön tai asetusten muutto saattaa altistaa vaaralliselle säteilylle tai muille vaarallisille toiminnoille.

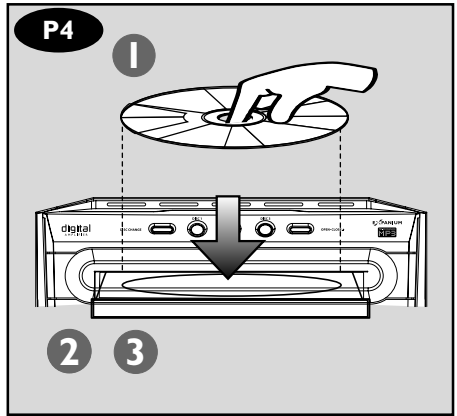
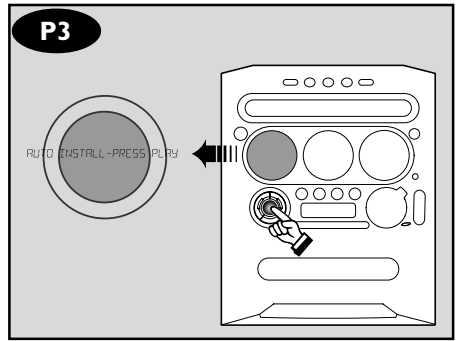
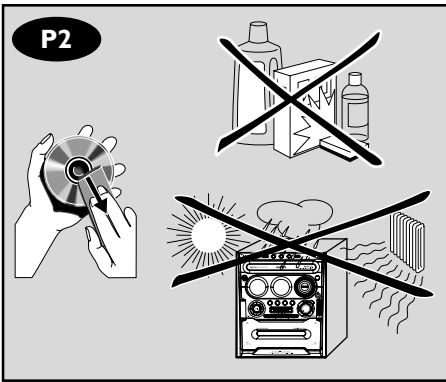
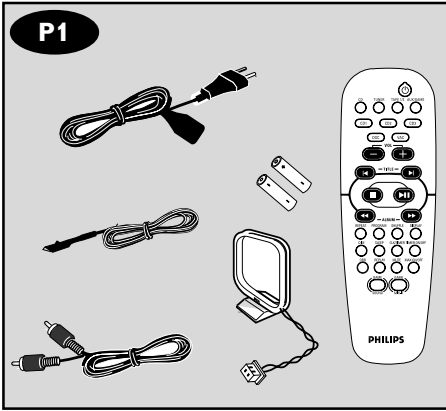

DK

Advarsel: Usynlig laserstråling ved åbning når sikkerhedsafbrydere er ude af funktion. Undgå udsættelse for stråling.

Bemærk: Netafbryderen er sekundært indkoblet og afbryder ikke strømmen fra nettet. Den indbyggede netdel er derfor tilsluttet til lysnettet så længe netstikket sidder i stikkontakten.

S

Klass 1 laserapparat

Varning! Om apparaten används på annat sätt än i denna bruksanvisning specificerats, kan användaren utsättas för osynlig laserstrålning, som överskrider gränsen för laserklass 1.

Observera! Stömbrytaren är sekundärt kopplad och bryter inte strömmen från nätet. Den inbyggda nätdelen är därför ansluten till elnätet så länge stickproppen sitter i vägguttaget.

SF

Luokan 1 laserlaite

Varoitus! Laitteen käyttäminen muulla kuin tässä käyttöohjeessa mainitulla tavalla saattaa altistaa käyttäjän turvallisuusluokan 1 ylittävälle näkymättömälle lasersäteilylle.

Oikeus muutoksiin varataan. Laite ei saa olla alttiina tippu- ja roiskevedelle.

Huom. Toiminnanvalitsin on kytketty toisiopuolelle, eikä se kytke laitetta irti sähköverkosta. Sisäänrakennettu verkko-osa on kytkettynä sähköverkkoon aina silloin, kun pistoke on pistorasiasassa.

Energy Star

As an ENERGY STAR®

Partner, Philips has

determined that this product

meets the ENERGY STAR® guidelines for

energy efficiency.



English	6
Français	28
Español	50
Deutsch	72
Nederlands	94
Italiano	116
Svenska	138
Dansk	160
Suomi	182
Português	204
Ελληνικά	226

English

Français

Español

Deutsch

Nederlands

Italiano

Svenska

Dansk

Suomi

Português

Ελληνικά

Yleistä

Mukana tulevat tarvikkeet	183
Ympäristöasiaa	183
Hoito- ja turvaohjeita	183

Toiminnot ja painikkeet

Laite ja kauko-ohjain	184–185
Vain kauko-ohjaimessa olevat painikkeet ..	185

Kytkennät

Vaihe 1: ULA/MW-antennit	187
Vaihe 2: Kaiuttimet	187
Vaihe 3: Yhdistäminen pelikonsoliin	187
Vaihe 4: Verkkojohto	187
Vaihe 5: Paristojen asettaminen kauko- ohjaimen	188
Laitteen käyttö kauko-ohjaimella	188

Peliporttitoiminnot

Tietoa peliportista	189
Käyttöönotto	189
Aloita käyttö	189

Perustoiminnot

Kytkeä/katkaisu	190
Toiminnan kytkeminen	190
Kytkeä valmiustilaan (kello näkyy)	190
Esittelytoiminto	190
Kellon asetus	190
Laitteen näytön himmentäminen	191
Äänvoimakkuuden säätö	191
Äänen säätö	191
wOOx	191
Digital Sound Control	191
Virtual Ambience Control	191
Incredible Surround	191

Levytoiminnot

Toistettavat levyt	192
Levyjen syöttö	192
Perustoisto	192
MP3/WMA-levyn toisto	193
Uusinta ja satunnaistoisto	193
Uusintatoisto	193
Satunnaistoisto	193
Kappaleiden ohjelmointi levytä	194
Ohjelman tarkistus	194
Ohjelman poistaminen	194

Viritintoiminnot

Radioasemien viritäminen	195
Radioasemien esiviritys muistiin	195
Automaattinen Plug & Play -asennus	195
Automaattinen esiviritys	195
Manuaalinen esiviritys	195
Esiviritetyn radioaseman pikavalinta	196
Esiviritetyn radioaseman poisto muistista ..	196
RDS	196
RDS-tietojen selaaminen	196
NEWS (UUTiset)	197
NEWS-toiminnon kytkentä	197

Kasettidekin käyttö/Tallennus

Kasetin toisto	198
Yleistä tietoa tallentamisesta	198
Tallennukseen valmistautuminen	199
CD-levyn tahdistettu tallennus	199
Kasettien kopiointi	199

Ajastintoiminnot

Ajastimen asetus	200
Ajastimen kytkentä/katkaisu	200
Uniajastimen asetus	201

Muut kytkennät

Ulkaisen ohjelmalähteen kuuntelu	201
--	-----

Tekniset tiedot

Tarkistusluettelo

.....	203
-------	-----

Tämä tuote täyttää Euroopan yhteisen radiohäiriösuojausta koskevat vaatimukset.

Tuotenumero ja käyttöjännite on ilmoitettu laitteen takaseinässä tai pohjassa olevassa arvokilvessä.

Mukana tulevat tarvikkeet

(sivu 3 – P1)

- Kauko-ohjain ja kaksi paristoa (koko AA)
- MW-kehäantenni
- ULA-antenni
- Keltainen videojohto (RCA)
- Verkkojohto

Ympäristöasiaa

Kaikki turha pakkausmateriaali on jätetty pois. Olemme pyrkineet siihen, että pakkauksesta on helppo erotella kolme päämateriaalia; pahvi (laatikko), polystyreeni (pehmike) ja polyeteeni (pusstit, suojamuovi).

Laitteessa käytetyt materiaalit voidaan kierrättää ja käyttää uudelleen, jos purkamisen hoitaa tähän erikoistunut yritys. Pakkausmateriaalien, vanhojen paristojen ja vanhojen laitteiden hävittämisessä suosittelemme noudatettavaksi annettuja paikallisia ohjeita.

Hoito- ja turvaohjeita (sivu 3 – P2)

Varo kuumaa, kosteutta, vettä ja pölyä

- Suojaa laite, paristot ja levyt kosteudelta, sateelta ja liialta kuumuudelta (lämmityslaitteiden tai auringonpaisteen aiheuttamalta).
- Pidä levykelkka kiinni, ettei linssi pölyynny.
- Laitetta ei saa altistaa tippuville tai roiskuille nesteille.
- Älä sijoita mitään vaaran aiheuttajia laitteen päälle (esim. nesteillä täytettyjä esineitä, palavia kynttilöitä)

Varo kondensoitumista

- Linssi voi sumentua kosteudesta, jos laite on juuri tuotu kylmästä lämpimään, jolloin levyn toisto ei ole mahdollista. Anna laitteen olla lämpimässä niin kauan että kosteus haihtuu.

Älä peitä ilmanvaihtoaukkoja

- Jätä joka puolelle laitteen ympärille noin 10 cm tyhjää tilaa riittävän ilmanvaihdon varmistamiseksi.

Levyjen hoito

- Puhdista CD-levy pyyhkimällä sitä pehmeällä nukkaamattomalla liinalla suoraan keskeltä reunaan päin. Puhdistusaineet voivat vahingoittaa levyä!
- Kirjoita CDR(W)-levyille vain etikettipuolelle ja käytä pehmeäkärkistä kynää.
- Tartu levyihin aina reunoista, älä kosketa levyn pintaa.

Laitteen hoito

- Pyyhi laite pehmeällä hieman kostealla nukkaamattomalla liinalla. Voit käyttää mietoa pesuainetta, mutta älä käytä spritiä tai ammoniakkaa sisältäviä tai naarmuttavia puhdistus-aineita.

Sopiva sijoituspaikka

- Aseta laite tasaiselle, kovalle ja tukevalle alustalle.

Sisäänrakennettu suojapiiri

- Äärioloissa laite voi kytkeytyä valmiustilaan automaattisesti. Jos näin käy, anna laitteen jäähtyä, ennen kuin jatkat käyttöä.

Virran säästö

- Tämä järjestelmä on suunniteltu käyttämään vähemmän kuin 1W sähköä, kun kytketty valmiustilaan. Irrota vaihtovirtajohto pistorasiasta, kun laite ei ole käytössä.

Toiminnot ja painikkeet

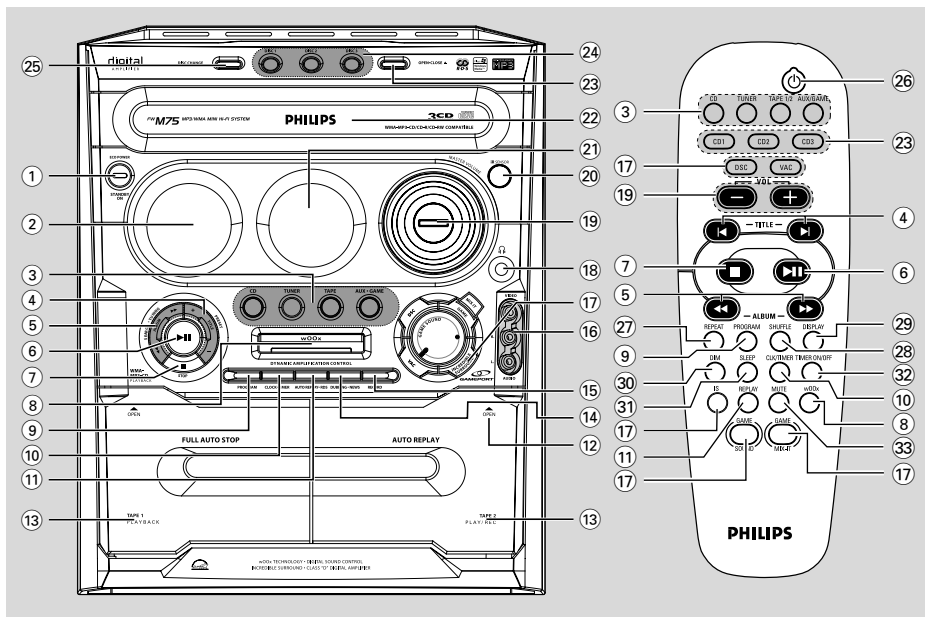

Laite ja kauko-ohjain

① **STANDBY ON** / **ECO POWER**

- Kytkee laitteen eko-valmiustilaan tai toimintaan.
- *Kytkee laitteen valmiustilaan.

② **Näyttö**

③ **CD / TUNER / TAPE / AUX•GAME**

- Valitsee asianmukaisen toiminnon.
- **CD:** valitsee levykelkkojen DISC 1~3 välillä.
- **TUNER:** valitsee ULA- ja KA-alueen välillä.
- **AUX•GAME:** valitsee AUX- ja GAMEPORT-toimintojen välillä.
- **TAPE:** kasettidekin 1 tai 2 valinta.

④ **PRESET** (–) (◀) / **PRESET** (+) (▶)

- **CD:** valitsee kappaleen tai MP3/WMA-levyitä nimikkeen.
- **TUNER:** valitsee pikavalittavan radioaseman.
- **CLOCK:** asettaa minuutit.

⑤ **SEARCH•TUNING•ALBUM** (◀◀) / (▶▶) (◀◀) / (▶▶)

- **CD:** *hakee taaksepäin/eteenpäin.
- **MP3/WMA-CD:** Valitsee albumin.
- **TUNER:** virittää radiotaajuutta ylöspäin/alaspäin.

- **CLOCK:** asettaa tunnit.
- **TAPE:** hakee taaksepäin/eteenpäin.

⑥ **PLAY•PAUSE** ▶ ||

- **CD:** aloittaa/keskeyttää toiston.
- **TAPE:** aloittaa toiston.

(vain laitteessa)

- **TUNER:** *Plug & Play-toiminto ja/tai aloittaa radioasemien esivirityksen (pikavalinnat).

⑦ **STOP** ■

- Lopettaa toiminnan.
- **CD:** pysäyttää toiston tai poistaa ohjelman.
- **TUNER:** *poistaa pikavalittavan radioaseman.

(vain laitteessa)

- *kytkee/katkaisee esittelytoiminnon.

⑧ **wOOx**

- parannetun tai normaalin wOOx-äänien valinta.

⑨ **PROGRAM**

- **CD:** aloittaa tai vahvistaa kappaleiden ohjelmoinnin.
- **TUNER:** aloittaa *manuaalisen pikavalintojen ohjelmoinnin.

* = Paina painiketta yli kaksi sekuntia.

10 CLOCK•TIMER (CLK/TIMER)

- *Kytkee kellon- tai ajastimenasetustoinnin.

11 AUTO REPLAY•RDS

- jatkuvan toiston valinta: joko AUTO PLAY tai ONCE.
- Valitsee viritintoinnossa RDS-tiedotukset.

12 OPEN ▲

- kasettipesän avaus.

13 TAPE1 / TAPE2

- Kasettidekki 1, Kasettidekki 2.

14 DUBBING•NEWS

- kasetin kopiointi.
- *Muissa toiminnoissa kytkee/katkaisee uutistoiminnon.

15 RECORD●

- dekin 2 tallennuksen aloitus.

16 VIDEO

- Yhdistetään videojohdolla pelikonsolin videolähtöön.

AUDIO L. / AUDIO R.

- Yhdistetään audiojohdolla pelikonsolin vasempaan ja oikeaan audiolähtöön.

17 INCREDIBLE SURROUND

- tiläänen (surround sound) kytkentä tai katkaisu.

DSC

- Valitsee erityyppiset esiasetetut äänen taajuuskorjainasetukset (NEW AGE, ELECTRIC, DIGITAL, POP, CLASSIC tai ROCK).

VAC

- Valitsee erityyppiset ympäristön väritykseen perustuvat taajuuskorjainasetukset (CINEMA, ARCADE, CONCERT, DISCO, CYBER tai HALL).

MIX IT (GAME MIX IT)

- Sekoittaa pelin äänen mielimusiikkiin, joka tulee jostain ohjelmälähteestä (CD,TUNER,AUX tai TAPE).

GAME SOUND

- Säättää pelin äänenvoimakkuuden.
- Valitsee erilaisen taajuusasetuksen peliportille (SPEED,PUNCH tai BLAST).

18

- Yhdistä kuulokkeen pistoke. Kaiuttimet lakkaavat kuulumasta.

19 MASTER VOLUME (VOL + -)

- Säättää äänenvoimakkuutta.

20 IR SENSOR

- Suuntaa kauko-ohjain tätä tunnistinta kohti.

21 VU meters

- Osoittaa vasemman/oikean kanavan signaalivoimakkuuden.

22 Levykelkat

23 OPEN•CLOSE ▲ (DISC 1~3)

- Avaa/sulkee yksittäisen levykelkan.

24 DISC 1, 2 and 3

- Valitsee toistettavan levykelkan.

25 DISC CHANGE

- CD-levyn vaihto.

Vain kauko-ohjaimessa olevat painikkeet

26

- Kytkee laitteen eko-valmiustilaan.
- *Kytkee laitteen valmiustilaan.

27 REPEAT

- Toistaa uudelleen kappaleen/levyn/kaikki ohjelmoidut kappaleet.

28 SHUFFLE

- Kytkee/katkaisee satunnaistoiston.

29 DISPLAY

- Näyttää MP3/WMA-levyn albumin ja nimikkeen nimen.

30 DIM

- Valitsee näytön eri kirkkautasot.

31 SLEEP

- Kytkee uniajastimen toiminnan.

32 TIMER ON/OFF

- Kytkee/katkaisee ajastimen toiminnan.

33 MUTE

- Vaimentaa tai palauttaa äänen.

Kytkennät

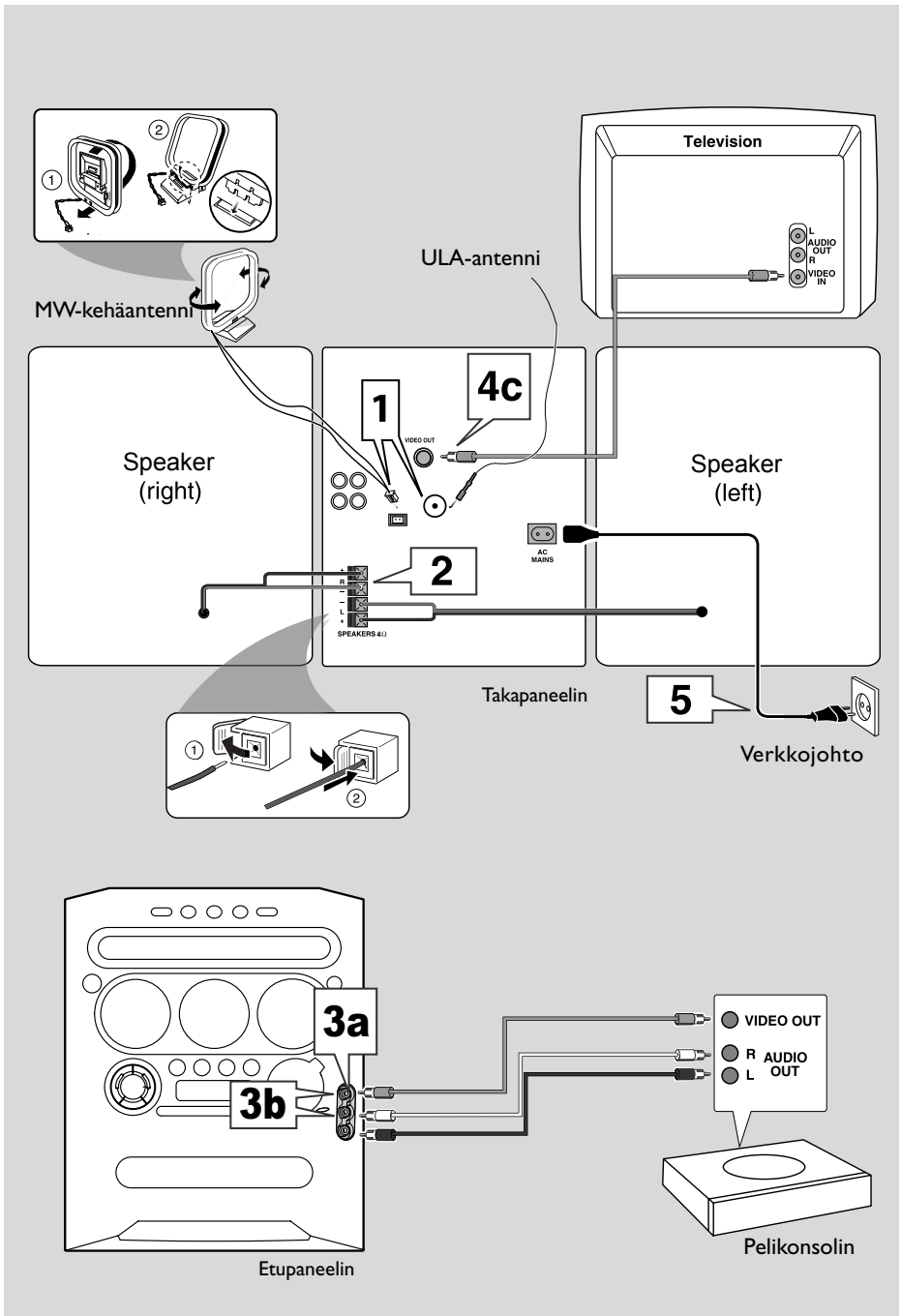

VAROITUS!

- Käytä vain mukana tulevia kaiuttimia. Yhdistelmä tarjoaa parhaan äänentoiston. Muiden kaiuttimien käyttö voi vahingoittaa laitetta ja huonontaa äänentoiston laatua.
- Älä koskaan tee tai muuta kytkentöjä virran ollessa kytkettynä.
- Liitä verkkojohto pistorasiaan vasta kun kaikki kytkennät on tehty.
- Laitteessa on sisäänrakennettu ylikuumentussuoja (ei kaikissa malleissa). Siksi on mahdollista, että laite palaa automaattisesti valmiustilaan olosuhteista johtuen (kuumuus). Jos näin tapahtuu, anna laitteen jäähtyä ennen kuin jatkat käyttöä.

Vaihe 1: ULA/MW-antennit

- Aseta MW-kehäantenni hyllylle tai kiinnitä se telineeseen tai seinään.
- Vedä ULA-antenni suoraksi ja kiinnitä pää seinään.
- Säädä antennien asennot, niin että vastaanotto on mahdollisimman hyvä.
- Sijoita antennit mahdollisimman kauas televisiosta, kuvanauhurista tai muista säteilylähteistä kohinan välttämiseksi.
- Parempi ULA-stereovastaanotto saadaan ulkoantennilla.

Katso sivu 186.

Vaihe 2: Kaiuttimet

Yhdistä kaiutinjohtimet SPEAKERS-liitäntöihin, oikea kaiutin liitännään "R" ja vasen liitännään "L", värillinen (merkitty) johdin liitännää "+" ja musta (merkitsemätön) johdin liitännään "-". Laita kaiuttimen johdon kuorittu osa täysin liittimeen kuten kuvassa sivulla 186 esitetään.

Huomaa:

- Varmista, että yhdistät kaiutinjohdot oikein. Väärin yhdistettynä oikosulku voi vahingoittaa laitetta.
- Yhdistä vain yksi kaiutin kuhunkin kaiutinliitäntä-pariin + / -.

Vaihe 3: Yhdistäminen pelikonsoliin

TÄRKEÄÄ!

Gameport-tuloliitännät on tarkoitettu vain pelikonsolille.

- a. Yhdistä pelikonsolin videojohto (ei mukana) sen videolähdöstä GAMEPORT-VIDEO -liitäntään.
- b. Yhdistä pelikonsolin audiojohtot (ei mukana) sen audiolitännöistä GAMEPORT-AUDIO L. / AUDIO R.-liitäntöihin.
- c. Yhdistä videojohdolla (keltainen) VIDEO OUT -liitäntä television videotuloon.

Huomaa:

- Televisiossa videotulo on yleensä keltainen ja siinä voi olla merkintä A/V In, CVBS, Composite tai Baseband.
- Magneettisten häiriöiden välttämiseksi älä sijoita etukaiuttimia liian lähelle televisiota.

Vaihe 4: Verkkojohto

Näyttöön saattaa ilmestyä teksti "AUTO INSTALL – PRESS PLAY", kun verkkojohto yhdistetään pistorasiaan ensi kerran. Voit tallentaa muistiin kaikki vastaanotettavissa olevat radioasemat painamalla painiketta ► (katso sivu 3 – P3) tai katkaista painikkeella ■ (katso "Viritintoiminnot").

Connections

Vaihe 5: Paristojen asettaminen kauko-ohjaimeen

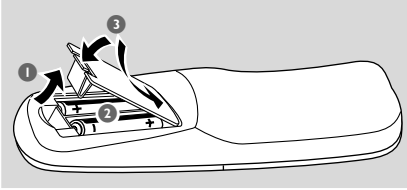

- 1 Avaa paristolokeron kansi.
- 2 Aseta kaksi paristoa (koko R06 tai AA) merkkien (+ -) mukaisesti lokeroon.
- 3 Sulje kansi.

Laitteen käyttö kauko-ohjaimella

- 1 Suuntaa kauko-ohjain suoraan laitteessa olevaan kauko-ohjaustunnistimeen (IR).
- 2 Valitse ohjattava laite painamalla kauko-ohjaimesta ohjelmanvalintapainikkeita (esim. CD, TUNER).
- 3 Valitse sitten toiminto (esim. ► II, ◀, ▶).

VAROITUS!

- Poista paristot, kun ne ovat kuluneet tai jos et tarvitse niitä pitkään aikaan.
- Älä käytä sekaisin vanhoja ja uusia tai erityyppisiä paristoja.
- Paristot sisältävät kemiallisia aineita ja siksi ne tulee hävittää asianmukaisesti.

Tietoa peliportista

Peliportin kautta on mahdollista kytkeä tähän minisarjaan pelikonsoli, niin että voit kokea pelin äänet aivan uudella tavalla.

Käyttöönotto

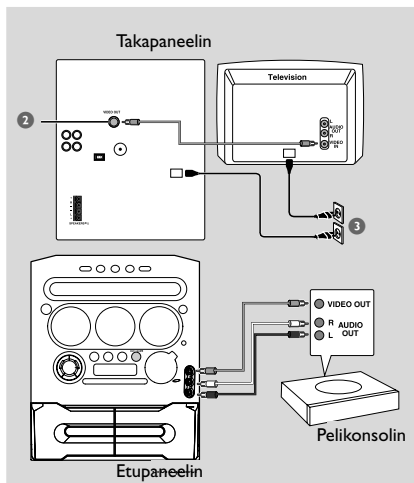

- 1 Yhdistä pelikonsolin video- ja audiolähdöt vastaaviin GAMEPORT video- ja audiotuloihin (katso "Kytkennot -Yhdistäminen pelikonsoliin").
- 2 Yhdistä television videotulo takapaneelin liitäntään **VIDEO OUT (CVBS)**.
- 3 Yhdistä verkkojohdot pistorasiaan.

Aloita käyttö

- 4 Kytke televisio toimintaan ja valitse oikea videokanava.
Television videotulokanavan nimi voi olla AUX(iliary)IN, AUDIO/VIDEO (A/V)IN, EXT 1, jne. Nämä kanavat ovat yleensä lähellä television kanavaa 00. Tai television kauko-ohjaimessa voi olla painike tai kytkin, joka valitsee eri videotoiminnot. Katso television käyttöohjeesta.

- 5 Paina painiketta **AUX•GAME**, kunnes "GAMEPORT" näytetään.
- 6 Valitse peliin parhaiten sopiva ääniasetus: **SPEED, PUNCH, BLAST** tai **OFF** painikkeella **GAME**.
- 7 Jos haluat sekoittaa pelin äänet mielimuusiksi, valitse ohjelmälähde: **CD, TUNER, AUX, TAPE** tai **OFF** painikkeella **MIX-IT**.
CD → "MIX-CD"
TUNER → "MIX-TU"
AUX → "MIX-AUX"
TAPE → "MIX-TA 1" / "MIX-TA2"
OFF → "MIX-OFF"

Huomaa:

– Vaihdaaksesi levytarjottimen, sinun on painettava **CD**, paina sitten **CD 1~3** valitaksesi haluamasi levytarjottimen.

- 8 Käynnistä tarvittaessa sekoitettava ohjelmälähde.
- 9 Aloita pelin pelaaminen.

Pelikonsolin äänenvoimakkuuden säätö

- Säädä **GAME VOLUME**.

Huomaa:

– Voit kytkeä toiminnot **GAME VOLUME** ja **MIX-IT** kun on valittu **gameport-toiminto**.
– Jos pelikonsoli on kytketty toimintaan, videokuva ilmestyy aina televisioon, vaikkei ole valittu **gameport-toimintoa**.

Perustoiminnot

KytKentä/katkaisu

Toiminnan kytkeminen

- Paina painiketta **CD, TUNER, TAPE** tai **AUX/ GAME**.

KytKeminen eko-valmiustilaan

- Paina painiketta .
→ ECO POWER -painike syttyy.
→ Näyttöruutu tyhjenee.

KytKeminen valmiustilaan (kello näkyy)

- Paina pitkään painiketta .
→ Kello näytetään.
→ Kun valmiustilassa painetaan painiketta **CLOCK•TIMER** laite kytkettyy eko-valmiustilaan.

Huomaa:

- Ennen kuin kytket laitteen eko-valmiustilaan tai valmiustilaan, varmista, että esittelytoiminto on katkaistu.

Esittelytoiminto

Jos esitystila on aktiivinen, aina kun kytket järjestelmän valmiustilaan, se aloittaa järjestelmän tarjoamien erilaisten ominaisuuksien näyttämisen.

Esittelytoiminnon kytkentä





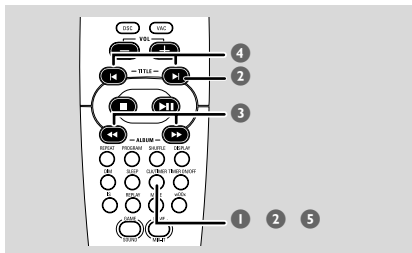

Paina valmiustilassa laitteesta painiketta  niin kauan, kunnes näyttöön syttyy "MEMO ON".

Esittelytoiminnon katkaisu

- Paina laitteesta painiketta  niin kauan, kunnes näyttöön syttyy "MEMO OFF".

Kellon asetus



- 1 Paina painiketta **CLK/TIMER** (tai laitteesta **CLOCK•TIMER**), kunnes näyttöön syttyy "SELECT CLOCK OR TIMER".
- 2 Vaihda sitten painikkeella **+** (tai paina pitkään kauko-ohjaimesta painiketta ) näytöksi "CLOCK" ja vahvista painamalla uudelleen painiketta **CLK/TIMER** (tai **CLOCK•TIMER**).
- 3 Aseta tunnint painamalla toistuvasti painiketta  tai  (tai paina pitkään kauko-ohjaimesta painiketta  / ).
- 4 Aseta minuutit painamalla toistuvasti painiketta **-** tai **+** (tai paina pitkään kauko-ohjaimesta painiketta  / ).
- 5 Tallenna asetus muistiin painikkeella **CLK/TIMER** (tai **CLOCK•TIMER**).
→ Kello alkaa käydä.

Kellon katsominen jonkin ohjelmälähteen toimiessa

- Paina painiketta **CLK/TIMER** (tai **CLOCK•TIMER**) kerran.
→ Kellonaika näkyy muutaman sekunnin.

Huomaa:

- Kellon asetus häviää muistista, kun laite irrotetaan pistorasiasta.
- Laite poistuu kellonasetustoiminnosta, jos mitään painiketta ei paineta 90 sekuntiin.
- Kellonajan automaattinen asetus RDS-signaalin avulla: katso kohta "Viritintoiminnot - RDS-kellon asetus".

Laitteen näytön himmentäminen

Näytön kirkkaus voidaan valita.

- Kytke/katkaise himmennys painamalla jossain toiminnoissa painiketta kauko-ohjaimesta **DIM** toistuvasti.
→ **DIM** syytty näyttöön paitsi DIM OFF -toiminnoissa.

Äänenvoimakkuuden säätö

- Säädä äänenvoimakkuus säätimellä **MASTER VOLUME** (tai kauko-ohjaimesta painikkeilla **VOL +/-**).
→ "**VOL MIN**" on minimi äänitaso ja "**VOL MAX**" on maksimi äänitaso.

Äänen tilapäinen katkaisu

- Paina kauko-ohjaimesta painiketta **MUTE**.
→ Toisto jatkuu ilman ääntä ja näyttöön syytty "**MUTE**".
→ Ääni palautetaan painamalla uudelleen painiketta **MUTE** tai lisäämällä äänenvoimakkuutta.

Äänen säätö

wOOx sound, DSC ja VAC sound -toimintoja ei voi kytkeä samaan aikaan. Pelitoiminnoissa ei voi valita kaikkia äänitoimintoja, paitsi Game Sound -säätö.

wOOx

Basson korostamiseen on käytettävissä kolme wOOx-asetusta.

- Kytke tai katkaise wOOx-toiminto painamalla painiketta **wOOx ON-OFF**.
→ Kun wOOx kytketään; Näyttöön syytty **wOOx**-ilmais in ja viimeksi valittu wOOx-taso.
→ Kun wOOx katkaistaan; Näyttöön syytty "**wOOx NORM**" ja **wOOx**-ilmais in häviää näytöstä.

Huomaa:

– *Jotkut CD:t ja kasetit on voitu äänittää käyttäen korkeaa modulaatiota. Tämä aiheuttaa säröä suurella äänenvoimakkuudella. Jos näin käy, katkaise wOOx-toiminto tai pienennä äänenvoimakkuutta.*

Digital sound control

DSC tarjoaa erilaisia taajuuskorjaimen esiasetuksia.

- **DSC** tarjoaa erilaisia taajuuskorjaimen esiasetuksia. Valitse: **NEW AGE, ELECTRIC, DIGITAL, POP, CLASSIC** tai **ROCK**.

Virtual ambience control

VAC tarjoaa erilaisia ympäristöpainotteisia taajuuskorjaimen esiasetuksia.

- Valitse **CINEMA, ARCADE, CONCERT, DISCO, CYBER** tai **HALL** painamalla toistuvasti painiketta **VAC**.

Incredible Surround

Incredible Surround -toiminto suurentaa virtuaalisesti etukaiuttimien välimatkaa ja antaa näin laajemman stereovaikutelman.

- Kytke/katkaise surround-toiminto painamalla toistuvasti painiketta kauko-ohjaimesta painiketta **IS**.
→ Jos toiminto kytketään, näyttöön syytty **IS ON** -ilmais in ja painikkeeseen "**INCRE DIBLE SURROUND**" syytty valo.
→ Jos toiminto katkaistaan, näyttöön syytty "**IS OFF**".

TÄRKEÄÄ!

– Laite on suunniteltu tavallisille CD-levyille.

Älä käytä mitään markkinoilla olevia lisätarvikkeita kuten stabilointirenkaita tai levyjen hoitoon tarkoitettuja kalvoja yms., koska ne voivat vahingoittaa CD-vaihtimen koneistoa.

– Laita kuhunkin levypaikkaan vain yksi levy.

Toistettavat levyt

Laite toistaa:

- Kaikki valmiiksi äänitetyt audio-CD-levyt
- Kaikki viimeistellyt audio-CDR- ja audio-CDRW-levyt
- MP3-CD-levyt (CD-ROM-levy joilla on MP3-kappaleita)
- WMA-CD-levyt (CD-ROM-levy joilla on WMA-kappaleita)



Levyjen syöttö (sivu 3 – P4)

- 1 Avaa levykelkka 1 painikkeella **OPEN•CLOSE**
- 2 Aseta levy etiketti ylöspäin.
- 3 Sulje levykelkka painamalla uudelleen painiketta **OPEN•CLOSE** .
→ Näyttöön syttyy "RETRIEVING". Valittu levykelkka, kappaleiden määrä ja kokonaisaika näytetään.

Huomaa:

– Vältäaksesi toimintahäiriöitä odota kunnes levy(t) on luettu, ennen kuin jatkat.

Perustoisto

Syötä levyt (sivu 3 – P4)

Kaikkien levykelkoissa olevien levyjen toisto

- Paina painiketta **▶▶** **TAI**

Pysäytystoiminnossa valitse levykelkka painikkeella **CD** ja aloita toisto painikkeella **▶▶**.
→ Kaikki käytettävissä olevat levyt toistetaan kerran, minkä jälkeen toisto pysähtyy.

Valitun levyn toisto

- Paina yhtä painiketta kauko-ohjaimesta **CD 1~3**.
→ Valittu levy toistetaan kerran, minkä jälkeen toisto pysähtyy.

Kappaleen valinta

- Paina toistuvasti painiketta **- tai +** (tai paina pitkään kauko-ohjaimesta painiketta **◀/▶**), kunnes haluttu kappale näytetään.
→ Satunnaistoistossa (shuffle) painikkeen **-** (tai paina pitkään kauko-ohjaimesta painiketta **◀**) painaminen ei vaikuta aloitettuun toistoon.

Tietyn kohdan haku toistossa

- Paina painiketta **◀◀ tai ▶▶** (tai paina pitkään kauko-ohjaimesta painiketta **◀◀ / ▶▶**) niin kauan, kunnes haluttu kohta löytyy ja vapautta silloin painike.
→ Äänenvoimakkuus pienenee haun ajaksi. MP3/WMA-levyjen ääni on katkaistu.

Levyjen vaihto toistoa keskeyttämättä

- Paina painiketta **DISC CHANGE**.
Esimerkki: Jos parhaillaan toistetaan levykelkan 1 levyä, levyt voidaan vaihtaa levykelkkoihin 2~3.

Toiston keskeytys

- Paina painiketta **▶▶**.
→ Toistoa jatketaan toistamalla sama.above.

Toisto lopetus

- Paina painiketta **■**.
→ Jos laite jää pysäytystilaan yli 30 minuutiksi, se vaihtaa valmiustilaan.

MP3/WMA-levyn toisto

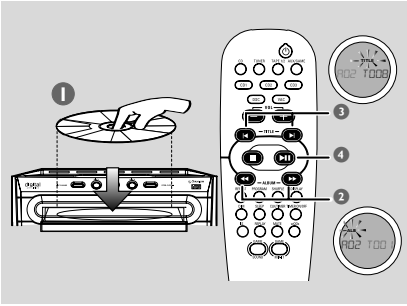

- 1 Syötä MP3/WMA-levy.
→ Levyn lukeminen voi kestää yli 10 sekuntia yhdelle levylle koottujen laulujen suuren määrän takia.
→ Näyttöön syttyy "XX XX TYY Y". XX on valitun albumin numero ja YYY valitun nimikkeen numero.
- 2 Valitse albumi painikkeella ◀◀ tai ▶▶ (tai paina pitkään kauko-ohjaimesta painiketta ◀◀ / ▶▶).
- 3 Valitse nimike painikkeella - tai + (tai paina pitkään kauko-ohjaimesta painiketta ◀ / ▶).
- 4 Aloita toisto painikkeella ▶▶▶
- Albumin ja nimikkeen nimi voidaan näyttää toiston aikana painamalla painiketta **DISPLAY**.

Tuetut MP3/WMA-levyformaatit:

- ISO9660, Joliet, UDF 1,5
- Nimikkeiden enimmäismäärä: 400 (riippuu tiedoston nimen pituudesta)
- Albumien enimmäismäärä: 40
- Tuetut näytteenottataajuudet: 32 kHz, 44,1 kHz, 48 kHz
- Tuetut bittinopeudet: 32~256 (kbps), säädettävä bittinopeus
- ID3 tags: V1,1, V2,2, V2,3, V2,4

TÄRKEÄÄ!

- DRM suojatuille WMA tiedostoille tulee käyttää Windows Media Player 10 (tai uudempi) CD:n polttamiseen/muuntamiseen. Katso www.microsoft.com saadaksesi lisätietoja Windows Media Player:sta ja WM DRM:sta (Windows Media Digital Rights Management).

Uusinta ja satunnaistoisto

Eri toistotoiminnot voidaan valita ja vaihtaa ennen toistoa tai toiston aikana.

Uusintatoisto

- 1 Painamalla kauko-ohjaimesta toistuvasti painiketta **REPEAT** voidaan valita:
 - saman kappaleen uusinta.
 - saman levyn uusinta.
- 2 Normaali toisto palautetaan painamalla painiketta **REPEAT** kunnes näyttöön syttyy "OFF".

Satunnaistoisto

- Kytke/katkaise satunnaistoisto painamalla kauko-ohjaimesta painiketta **SHUFFLE**.
→ Jos toiminto kytketään, näyttöön syttyy **SHUFFLE** ja uusinta (jos käytössä) peruuntuu.
→ Satunnaistoisto alkaa valitusta levykelkasta. Vasta kun kaikki tämän kappaleet on toistettu, satunnaistoisto siirtyy seuraavaan mahdolliseen levykelkkaan.
→ Jos ohjelmointitoiminto on kytketty, vain ohjelmoituid kappaleet toistetaan satunnaisessa järjestyksessä.

Huomaa:

- Painikkeen **OPEN•CLOSE** painaminen peruuttaa kaikki uusinta- ja satunnaistoistotoiminnot.

Levytoiminnot

Kappaleiden ohjelmointi levyltä

Kappaleita voi ohjelmoida pysäytystoiminnoissa. Muistiin voi tallentaa yhteensä 99 kappaletta halutussa järjestyksessä.

TÄRKEÄÄ!

On mahdollista ohjelmoida kappaleita vain valitusta levykelkasta.

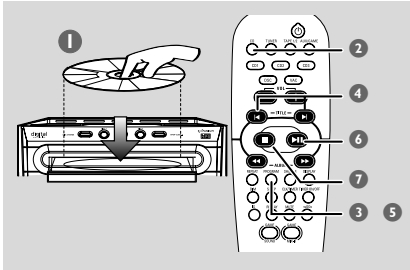

- 1 Syötä levyt levykelkkoihin (katso "Levyjen syöttö").
- 2 Valitse levy painikkeella **CD** tai jollain **CD 1-3** painikkeella.
- 3 Aloita ohjelmointi painikkeella **PROGRAM**.
→ **PROG** alkaa vilkkua.
- 4 Valitse kappale painamalla toistuvasti painiketta **-** tai **+** (tai paina pitkään kauko-ohjaimesta painiketta **◀/▶**).
- Valitse MP3/WMA-levyitä ohjelmoitava albumi painikkeella **◀◀** tai **▶▶** (tai paina pitkään kauko-ohjaimesta painiketta **◀◀/▶▶**) ja nimike painikkeella **-** tai **+** (tai paina pitkään kauko-ohjaimesta painiketta **◀/▶**).
- 5 Tallenna muistiin painikkeella **PROGRAM**.
- Valitse muut kappaleet toistamalla **vaiheita 4-5**.
→ Jos yrität ohjelmoida yli 99 kappaletta, näyttöön syttyy "**PROGRAM FULL**".
- 6 Ohjelman toisto aloitetaan painikkeella **▶▶**
- 7 Toisto pysäytetään tai ohjelmointi lopetetaan painamalla **kerran** painiketta **■**.
→ **PROG** jää näyttöön ja ohjelmointitoiminto pysyy kytkettynä.

Huomaa:

- Jos kokonaistoimitusaika saavuttaa 100 minuuttia tai yksi ohjelmoitujen kappaleiden numeroista on suurempi kuin 30, "–:–" näkyy näytöllä kokonaistoimitusaikan sijasta.
- MP3/WMA levyillä näytetään aina "–:–".
- Laite poistuu ohjelmointitoiminnoista, jos mitään painiketta ei paineta 20 sekuntiin.

Ohjelman tarkistus

- 1 Pysäytä toisto painamalla toistuvasti painiketta **-** tai **+** (tai paina pitkään kauko-ohjaimesta painiketta **◀/▶**).
- 2 Lopeta tarkistus painikkeella **■**.
TAI
Aloita toisto valitusta ohjelmoidusta kappaleesta painikkeella **▶▶**.

Ohjelman poistaminen

- Pysäytä toisto ja poista sitten ohjelma painamalla painiketta **■**.
→ **PROG** häviää ja näyttöön syttyy "**PROGRAM CLEAR**".

Huomaa:

- Ohjelma pyyhkiytyy muistista, jos laite kytketään irti pistorasiasta tai vaihdetaan toiselle toiminnolle.

TÄRKEÄÄ!

Varmista, että ULA- ja KA-antennit on kytketty.

Radioasemien viritäminen

- 1 Kytke viritintoiminto painikkeella **TUNER** Valitse aaltoalue (ULA (FM) tai KA (MW) painamalla uudelleen painiketta **TUNER**.
- 2 Paina painiketta **◀◀** tai **▶▶** (tai paina pitkään kauko-ohjaimesta painiketta **◀◀ / ▶▶**) niin kauan, kunnes taajuus alkaa vaihtua, vapautaa painike.
→ Laite viritää automaattisesti seuraavan voimakkaan radiosignaalin.
→ **RDS** syttyy RDS-asemalle (vain ULA-alueella).

Heikon radioaseman viritäminen

- Paina toistuvasti painiketta **◀◀** tai **▶▶** (tai paina pitkään kauko-ohjaimesta painiketta **◀◀ / ▶▶**) ja jatka niin kauan, kunnes vastaanotto on mahdollisimman hyvä.

Radioasemien esiviritys muistiin

Muistiin voidaan tallentaa pikavalinnoiksi 40 esiviritettyä radioasemaa ensin ULA-alueelta ja sitten KA-alueelta.

Huomaa:

- Laite poistuu esiviritustoiminnosta, jos mitään painiketta ei paineta 20 sekuntiin.
- Jos yhtään stereotaajuutta ei löydy **Plug & Play**-asennuksessa, näyttöön syttyy "CHECK ANTENNA".

Automaattinen Plug & Play -asennus (sivu 3 – P3)

Plug & Play -asennus tallentaa muistiin automaattisesti kaikki vastaanotettavissa olevat radioasemat.

- 1 Yhdistä laite pistorasiaan, näyttöön syttyy "AUTO INSTALL – PRESS PLAY".
TAI
Valmius/valmiustilassa paina ja pidä painettuna **▶▶** pääyksikössä, kunnes "AUTO INSTALL – PRESS PLAY" näkyy näytöllä.

- 2 Aloita asennus painamalla laitteesta painiketta **▶▶**
→ Näyttöön syttyy "INSTALL TUNER".
→ Kaikki aikaisemmin muistiin tallennetut radioasemat korvataan uusilla.
→ Kun asennus on valmis, viimeksi viritetty radioasema (tai ensimmäinen RDS-asema) alkaa kuulua.
- 3 Jos ensimmäinen pikavalittava asema on RDS-asema, se jatkaa asettamalla RDS-kellon oikeaan aikaan.
→ Näyttöön syttyy "INSTALL" ja sen jälkeen "TIME" ja "SEARCH RDS TIME".
→ Kun RDS-aika on luettu, näyttöön syttyy "RDS TIME" ja kellonaika tallennetaan muistiin.
→ Jos RDS-asema ei lähetä RDS-aikaa 90 sekunnin kuluessa, näyttöön syttyy "NO RDS TIME" ja ohjelma päättyy automaattisesti.

Automaattinen esiviritys

Automaattinen esiviritys voidaan aloittaa valitusta pikavalintanumerosta.

- 1 Valitse pikavalintanumero painamalla viritintoiminnossa painiketta **–** tai **+** (tai paina pitkään kauko-ohjaimesta painiketta **◀ / ▶**).
- 2 Paina painiketta **PROGRAM** niin kauan, kunnes näyttöön syttyy "AUTO".
→ Jos jokin radioasema on jo muistissa, sitä ei tallenneta uudelleen toiselle pikavalintanumerolle.
→ Jos pikavalintanumeroa ei valita, esiviritys alkaa pikavalinnasta (1) ja kaikki aikaisemmat pikavalinnat korvataan uusilla.

Manuaalinen esiviritys

Voit valita tallennettavaksi vain mieleiset radioasemat.

- 1 Viritä haluamasi asema (katso "Radioasemien viritäminen").
- 2 Paina painiketta **PROGRAM**.
→ Pikavalintanumero alkaa vilkkua. Jos haluat tallentaa radioaseman jollekin toiselle pikavalintanumerolle, paina painiketta **–** tai **+** (tai paina pitkään kauko-ohjaimesta painiketta **◀ / ▶**).
- 3 Tallenna muistiin painamalla uudelleen painiketta **PROGRAM**.
- Tallenna lisää radioasemia toistamalla **vaiheita 1~3**.

Esiviritetyn radioaseman pikavalinta

- Paina viritysoinnossa painiketta **-** tai **+** (tai paina pitkään kauko-ohjaimesta painiketta **◀/▶**).
- Pikavalintanumero, radiotaajuus ja aaltoalue näytetään.

Esiviritetyn radioaseman poisto muistista

- Paina painiketta **■** niin kauan, kunnes näyttöön syttyy **"PRESET DELETED"**.
- Valittu radioasema on poistettu muistista.
- Kaikkien muistissa olevien radioasemien suuremmat pikavalintanumerot pienenevät yhdellä.

RDS

RDS-järjestelmä (**R**adio **D**ata **S**ystem) on palvelu, joka antaa ULA-asemille mahdollisuuden lähettää lisätietoja. Jos vastaanotat RDS-asemaa, näytössä näkyy RDS ja aseman tunnus.

RDS-tietojen selaaminen

- Kun olet virittänyt ULA-alueelta RDS-aseman, voit painamalla toistuvasti painiketta **AUTO REPLAY•RDS** valita seuraavat tiedot (jos ne ovat käytettävissä):
 - Aseman tunnus
 - Ohjelmatyyppi (esim.: News, Affairs, Sports jne.)
 - Radioteksti
 - Taajuus

RDS-kellon asetus

Jotkut RDS-asemat lähettävät kellonaikaa minuutin välein. Kello voidaan asettaa käyttämällä RDS-signaalin mukana lähetettyä aikaisignaalia.

- 1 Virityt ULA-alueelta RDS-asema (katso **"Radioasemien virittäminen"**).
- 2 Paina painiketta **CLK/TIMER** (tai laitteesta **CLOCK•TIMER**), kunnes näyttöön syttyy **"SELECT CLOCK OR TIMER"**.
- 3 Vaihda sitten painikkeella **+** (tai paina pitkään kauko-ohjaimesta painiketta **▶**) näytöksi **"CLOCK"** ja vahvista painamalla uudelleen painiketta **CLK/TIMER** (tai **CLOCK•TIMER**).
- 4 Paina painiketta **AUTO REPLAY•RDS**.
 - Näyttöön syttyy **"SEARCH RDS TIME"**.
 - Kun RDS-aika on luettu, kellonaika tallennetaan muistiin.
 - Jos RDS-asema ei lähetä RDS-aikaa 90 sekunnin kuluessa, näyttöön syttyy **"NO RDS TIME"**.

Huomaa:

– Jotkut RDS-asemat lähettävät kellonaikaa minuutin välein. Lähetetyn ajan tarkkuus riippuu lähettävästä RDS-asemasta.

NEWS (UUTISET)

Voit ohjelmoida virittimen sillä tavalla, että CD: n tai ulkoisen ohjelmälähteen kuuntelu keskeytyy RDS-aseman lähettäessä uutisia. Tämä toimii vain, jos RDS-asema lähettää NEWS-signaalin uutisten mukana.

TÄRKEÄÄ!

NEWS-toiminto voidaan kytkeä kaikissa muissa ohjelmatoiminnoissa paitsi viritintoiminnoissa.

NEWS-toiminnon kytkentä

- 1** Paina missä tahansa toiminnossa painiketta **DUBBING•NEWS** kunnes näyttöön syttyy "NEWS".
→ **NEWS** näytetään.
→ Laite selaa viidelle ensimmäiselle pikavalinnalle tallennettuja radioasemia ja odottaa, että jokin niistä lähettää NEWS-ohjelmatyypin dataa.
→ Haun aikana aikaisemmin valittu toiminto jatkuu keskeytyksettä.
- 2** Tunnistaessaan NEWS-lähetyksen laite vaihtaa viritintoiminnolle.
→ **NEWS** alkaa vilkkua.
- Jos viidellä ensimmäisellä pikavalinnalla ei ole RDS-asemaa, laite poistuu NEWS-toiminnosta.
→ Näyttöön syttyy "NO RDS NEWS".

Huomaa:

- Ennen NEWS-toiminnon valitsemista on poistuttava viritintoiminnosta.
- Ennen kuin kytket NEWS-toiminnon, varmista, että viidellä ensimmäisellä pikavalinnalla on RDS-asemat.
- NEWS-toiminto on voimassa vain kerran kytkemisen jälkeen.

NEWS-toiminnon peruuttaminen

- Paina uudelleen painiketta **DUBBING•NEWS** tai kytke laite viritintoiminnolle.

TAI

Palauta ohjelmatoiminto painamalla uutislähetyksen aikana vastaavaa ohjelmälähteen painiketta.

Kasettidekin käyttö/Tallennus

Tärkeää!

- Tarkista ja kiristä löystynyt nauha kynän avulla ennen käyttöä. Löysä nauha voi juuttua tai katketa koneistoon.
- Säilytä kasetteja huoneenlämmössä äläkä pidä niitä lähellä magneettikenttiä (esim. muuntajaa, tv:tä ja kaiuttimia).

Kasetin toisto

- 1 Avaa kasettipesä painikkeella ▲.
- 2 Syötä äänitetty kasetti ja sulje kasettipesän luukku.
- Aseta kasetti avoin reuna alaspäin ja täysi kela vasemmalle.

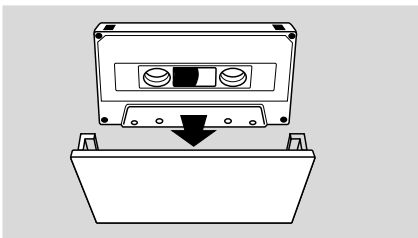

- 3 Valitse dekki 1 tai dekki 2 painamalla toistuvasti painiketta **TAPE** (TAPE 1/2).
→ Näytössä näkyy valitun kasettidekin numero.
- 4 Aloita toisto painikkeella ►II.

Toiston lopettaminen

- Paina painiketta ■.

Toistotoiminnon muuttaminen

- Valitse eri toistotoiminnot painamalla toistuvasti painiketta **AUTO REPLAY•RDS**.

AUTO REPLAY ...toiston lopussa nauha kelataan automaattisesti takaisin alkuun ja toisto alkaa uudelleen. Toisto jatkuu enintään 20 kertaa tai kunnes painetaan painiketta ■.

ONCEkasetista valittu puoli toistetaan kerran ja sen jälkeen toisto loppuu.

Pikakelaus toiston pysäytyksen jälkeen

- 1 Paina painiketta I◀◀ tai ▶▶I (tai paina pitkään kauko-ohjaimesta painiketta ◀◀ / ▶▶) niin kauan.
- 2 Paina painiketta ■ halutussa kohdassa.

Yleistä tietoa tallentamisesta

- Käytä tallennukseen vain kasettityyppiä IEC type I (normal).
- Tallennustaso säädetään automaattisesti riippumatta säätimien Volume, VAC, DSC jne. asennoista.
- Nauha on kummastakin päästä kiinni kasetissa alkunauhalla. Nauhan alussa ja lopussa ei tallennu mitään kuuden tai seitsemän sekunnin aikana.
- Tahaton päälletallennus voidaan estää poistamalla kasetin vasemmalla takakulmassa oleva suojakieleke.

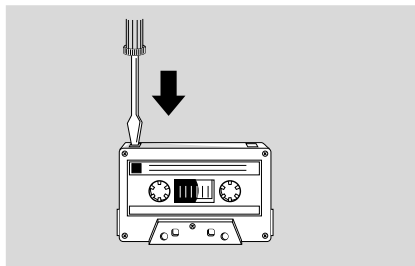

- Jos näyttöön syttyy "CHECK TAPE", suojakieleke on poistettu. Halutessasi voit peittää aukon teipillä.

TÄRKEÄÄ!

- Tallennus on sallittua kunhan noudatetaan tekijänoikeuslain määräämiä rajoituksia.
- Tallennus on mahdollista vain dekillä.

Tallennukseen valmistautuminen

- 1 Valitse dekki 2 painikkeella **TAPE (TAPE 1•2)**.
- 2 Syötä äänitettävä kasetti dekkiin 2 täysi kela vasemmalle.
- 3 Valmistele ohjelmälähde.
DISC – syötä levy(t).
TUNER – viritä radioasema.
TAPE – syötä äänitetty kasetti dekkiin 1 täysi kela vasemmalle.
AUX•GAME – liitä ulkoinen ohjelmälähde.

One Touch -tallennus

- 1 Valitse ohjelmälähde painikkeella **DISC**, **TUNER** tai **AUX•GAME**.
- 2 Aloita ohjelmälähteen toisto.
- 3 Aloita tallennus painikkeella **REC**.

Toiston lopettaminen

- Paina painiketta ■.

CD-levyn tahdistettu tallennus

- 1 Valitse levy painikkeella **DISC**.
- Valitse tallennuksen aloituskappale painikkeella – tai + (tai paina pitkään kauko-ohjaimesta painiketta ◀/▶).
- Voit ohjelmoida kappaleet siihen järjestykseen, jossa haluat ne tallentaa (katso CD-vaihtimen käyttö - Kappaleiden ohjelmointi).
- 2 Aloita tallennus painikkeella **REC**.
→ Levyn toisto alkaa automaattisesti.

Toisen kappaleen valinta tallennuksen aikana

- 1 Keskeytä tallennus painikkeella ►II.
- 2 Valitse kappale painikkeella – tai + (tai paina pitkään kauko-ohjaimesta painiketta ◀/▶).
- 3 Jatka tallennusta painikkeella ►II.

Tallennuksen lopettaminen

- Paina painiketta ■.
→ Tallennus ja levyn toisto pysähtyvät yhtäikaa.

Kasettien kopiointi

- 1 Syötä äänitetty kasetti dekkiin 1.
- Voit kelata nauhan siihen kohtaan, josta tallennus alkaa.
- 2 Paina painiketta **DUBBING•NEWS**.
→ Toisto ja tallennus alkavat yhtäikaa.
- Kopiointi tapahtuu vain kasetin yhdelle puolelle. Jos haluat jatkaa kopiointia toiselle puolelle, käännä A-puolen lopussa kasetit B-puolelle ja aloita kopiointi samalla tavalla.

Kopiointin lopettaminen

- Paina painiketta ■.

Ajastintoiminnot

Ajastimen asetus

Laitte voi kytkeytyä CD-, TUNER- tai TAPE -toiminnoille automaattisesti ennalta asetettuun aikaan ja toimia näin herätyskellona.

TÄRKEÄÄ!

- Ennen ajastimen asettamista varmista, että kellonaika on oikein.
- Äänenvoimakkuus nousee vähitellen minimitasolle (-29dB) tai viimeksi asetetulle äänenvoimakkuudelle.

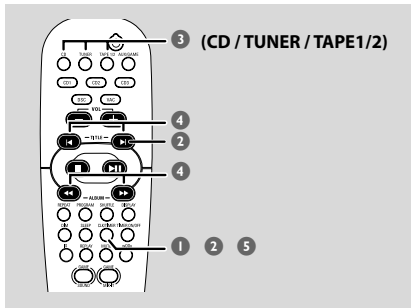

- 1 Paina painiketta **CLK/TIMER** (tai laitteesta **CLOCK•TIMER**), kunnes näyttöön syttyy "SELECT CLOCK OR TIMER".
- 2 Vaihda sitten painikkeella **+** (tai paina pitkään kauko-ohjaimesta painiketta **▶**) näyttöksi "TIMER" ja vahvasta painamalla uudelleen painiketta **CLK/TIMER**.
- 3 Valitse herätyksen ohjelmälähde painamalla painiketta **CD, TUNER** tai **TAPE1/2**.
CD → "CD XX:XX"
TUNER → "TU XX:XX"
TAPE → "TA XX:XX"
- 4 Aseta herätysaika painamalla toistuvasti painiketta **◀◀** tai **▶▶** (tai paina pitkään kauko-ohjaimesta painiketta **◀◀ / ▶▶**) (tunnit) ja **-** tai **+** (tai paina pitkään kauko-ohjaimesta painiketta **◀ / ▶**) (minuutit).
- 5 Tallenna asetus muistiin painikkeella **CLK/TIMER**.
→ Asetuksen jälkeen ajastin on aina kytketty.
→ kuvake jää näyttöön. Se osoittaa, että ajastin on kytketty.

- **Asetettuun aikaan valittu ohjelmälähde alkaa kuulua ja jatkuu 30 minuuttia, ennen kuin laite kytkeytyy valmiustilaan** (ellei mitään painiketta paineta tänä aikana).
→ **CD** – aloittaa levyn ensimmäisen raidan toiston. Jos laitteessa ei ole levyä, laitteen tilaksi vaihtuu radiotila.
→ **TUNER** – toistaa viimeksi viritettyä radioasemaa.
→ **TAPE** – toistaa kasetin.

Ajastimen kytkentä / katkaisu

- Katkaise ajastin tai kytke uudelleen viimeisin asetus painamalla kauko-ohjaimesta painiketta **TIMER ON/OFF**.
→ Jos ajastin kytketään, ajastimen tiedot näkyvät muutaman sekunnin, minkä jälkeen laite jatkaa viimeksi valittua ohjelmaa tai jää valmiustilaan.
→ Jos ajastin katkaistaan, näyttöön syttyy "CANCEL".

Huomaa:

- Laitte poistuu ajastimenasetustoiminnoista, jos mitään painiketta ei paineta 90 sekuntiin.

Uniajastimen asetus

Uniajastin kytkee laitteen valmiustilaan ennalta asettuna aikana.

- 1 Paina painiketta **SLEEP** toistuvasti, kunnes haluttu katkaisuaika näkyy.
→ Valittavat ajat ovat seuraavat (aika minuutteina):
15 → 30 → 45 → 60 → 90 → 120 → OFF → 15 ...
→ **SLEEP** syttyy näyttöön, paitsi valittaessa "OFF".
→ Asetus voidaan tarkistaa tai muuttaa toistamalla sama.
- 2 Ennen kuin laite vaihtaa valmiustilaan, 10 viimeisen sekunnin väheneminen näkyy näytössä.
"SLEEP 10" → "SLEEP 9" ... → "SLEEP 1" → "SLEEP"

Uniajastimen peruutus

- Paina painiketta **SLEEP** toistuvasti, kunnes "OFF" näytetään, tai paina painiketta **STANDBY ON** .

Ulkaisen ohjelmalähteen kuuntelu

Voit kuunnella järjestelmän kaiuttimien kautta yhdistetyn ohjelmalähteen ääntä.

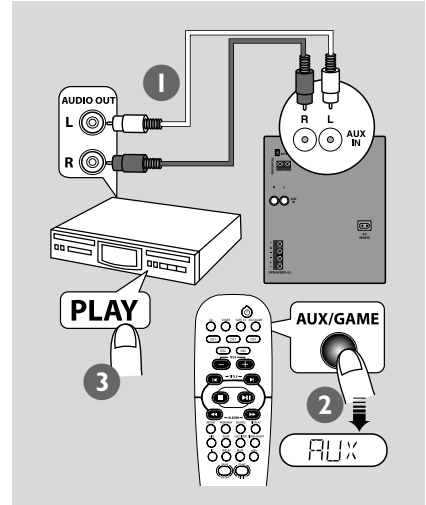

- 1 Yhdistä punavalkoisilla audiojohdoilla laitteen **AUX IN (R/L)**-liitännät toisen audio-/videolaitteen (esim. tv, kuvanauhuri, Laser Disc -soitin, DVD tai tallentava CD-soitin) **AUDIO OUT** -liitäntöihin.
→ Jos yhdistettävässä laitteessa on vain yksi audiolähtöliitäntä, yhdistä se liitäntään AUX IN. Voit myös käyttää RCA-haarotusliitintä, mutta ääni toistuu silti monona.
- 2 Paina painiketta **AUX/GAME**, kunnes näyttöön sytty "AUX".
- 3 Aloita toisto painamalla yhdistetyn laitteen **PLAY**-painiketta.

Huomaa:

- Kaikki äänitoiminnot (esim. DSC, VAC) ovat valittavissa.
- Katso kytkennät ja muut ohjeet kyseisen yhdistetyn laitteen käyttöohjeesta.

Tekniset tiedot

VAHVISTIN

Lähtöteho	2 x 300 W MPO
.....	2 x 150 W RMS*
Häiriötäisyys	≥ 62 dBA (IEC)
Taajuusvaste	63 – 16000 Hz, ≤ -3 dB
Tuloherkkyydet	
AUX In	640 mV
Gameport	310 mV
Lähtö	
Kaiuttimet	≥ 4 Ω
Kuulokkeet	32 Ω – 1000 Ω
* (4 Ω, 1 kHz, 10% THD)	

LEVYSOITIN

Ohjelmoitavat kappaleet	99
Taajuusvaste	50 – 18000 Hz, -3 dB
Häiriötäisyys	≥ 62 dBA
Kanavaerotus	≥ 35 dB (1 kHz)
MPEG 1 Layer 3 (MP3/WMA-CD)	
.....	MPEG AUDIO
MP3/WMA-CD bittinopeus	32-256 kbps
.....	(128 kbps suositus)
Näytteenottotaajuudet	32, 44.1, 48 kHz

VIRITIN

ULA-alue	87.5 – 108 MHz
KA-alue	531 – 1602 kHz
Pikavalintojen määrä	40
Antenni	
ULA	75 Ω lanka-antenni
MW	kehäantenni

KAIUTTIMIT

Järjestelmä	3-tie, bassorefleksi
Impedanssi	4 Ω
Woofer	1 x 6.5"
Tweeter	1 x 2" ferronestejäähdytys
Mitat (l x k x s)	240 x 358 x 230 (mm)
Paino	4,35 kg kumpikin

YLEISTÄ

Materiaali	Polystyreeni/metalli
Verkköjännite	220 – 230V / 50 Hz
Tehontarve	
Toiminnassa	55 W
Valmiustilassa	< 25 W
Eko-valmiustilassa	< 1 W
Mitat (l x k x s)	265 x 322 x 390 (mm)
Paino (ilman kaiuttimia)	7.75 kg

Oikeus muutoksiin varataan.

VAROITUS

Älä missään tapauksessa yritä itse korjata laitetta, sillä takuu lakkaa silloin olemasta voimassa. Älä avaa laitetta ettet saa sähköiskua.

Jos laitteeseen tulee vika, tarkista alla luetellut kohdat ennen kuin toimitat laitteen huoltoon. Ellei vika korjaannu näillä keinoilla, kysy neuvoa myyjältä tai asiakaspalvelusta.

Ongelma	Ratkaisu
Radiovastaanotto on heikko.	<ul style="list-style-type: none"> ✓ Jos signaali on liian heikko, säädä antennia tai yhdistä ulkoantenni paremman vastaanoton varmistamiseksi. ✓ Siirrä laite kauemmas televisiosta tai kuvanauhurista.
”NO DISC” näytetään tai levyä ei voi toistaa.	<ul style="list-style-type: none"> ✓ Syötä levy. ✓ Aseta levy etiketti oikealle. ✓ Vaihda tai puhdista levy, katso ”Hoito ja turvaohjeita”. ✓ Käytä viimeisteltyä CD-R(W)-levyä tai oikeaformaattista levyä.
Laitte ei reagoi painikkeiden painamiseen.	<ul style="list-style-type: none"> ✓ Irrota verkkojohto, kytke takaisin ja kytke laitteeseen virta uudelleen.
Ääntä ei kuulu tai ääni on huonolaatuinen.	<ul style="list-style-type: none"> ✓ Säädä äänenvoimakkuus. ✓ Irrota kuuloke. ✓ Tarkista kaiuttimien kytkennät. ✓ Tarkista verkkojohdon kytkentä.
Kauko-ohjain ei toimi kunnolla.	<ul style="list-style-type: none"> ✓ Valitse ohjelmälähde (esim. CD tai TUNER) ennen kuin painat painiketta (▶ , ◀◀◀, ▶▶▶). ✓ Vie kauko-ohjain lähemmäs laitetta. ✓ Vaihda paristo ✓ Suuntaa kauko-ohjain suoraan kohti IR-ilmaisinta.
Ajastin ei toimi.	<ul style="list-style-type: none"> ✓ Aseta kellonaika. ✓ Kytke ajastin painikkeella TIMER ON/OFF.
Laitte näyttää toiminnot automaattisesti ja painikkeet alkavat vilkkua.	<ul style="list-style-type: none"> ✓ Katkaise esittelytoiminto painamalla laitteesta pitkään painiketta DEMO STOP.