

Jesteśmy do Twoich usług

Aby uzyskać pomoc techniczną, zarejestruj swój produkt na stronie internetowej:
www.philips.com/welcome



CE132



Instrukcja obsługi

PHILIPS

Spis treści

1	Bezpieczeństwo	2	9	Informacje dodatkowe	21
				Resetowanie zestawu	21
				Wymiana bezpiecznika	21
2	Samochodowy zestaw audio	3	10	Informacje o produkcie	22
	Wstęp	3			
	Zawartość opakowania	3			
	Opis urządzenia	4			
3	Instalacja samochodowego zestawu audio	7	11	Rozwiązywanie problemów	23
	Podłączanie przewodów	7			
	Montaż na desce rozdzielczej	8	12	Uwaga	24
	Mocowanie panelu przedniego	9		Ochrona środowiska	24
				Informacje o znakach towarowych	24
				Prawa autorskie	24
4	Czynności wstępne	11	13	Słowniczek	25
	Pierwsze użycie ramki	11			
	Ustawianie formatu godziny	11			
	Ustawianie zegara	11			
	Wybór źródła	11			
	Wybór strefy słuchania	12			
	Wyciszanie dźwięku przycisków	12			
5	Słuchanie stacji radiowych	13			
	Wybór regionu tunera	13			
	Wybór czułości tunera	13			
	Wyszukiwanie stacji radiowych	13			
	Zapisywanie stacji radiowych w pamięci	13			
	Odtwarzanie z użyciem funkcji RDS	14			
6	Odtwarzanie z urządzenia pamięci masowej	17			
	Sterowanie odtwarzaniem	17			
	Przełączanie utworów	18			
7	Odtwarzanie dźwięku z odtwarzacza zewnętrznego	19			
8	Regulacja dźwięku	20			

1 Bezpieczeństwo

Przed rozpoczęciem korzystania z urządzenia należy zapoznać się z wszystkimi instrukcjami. Gwarancja nie obejmuje uszkodzeń powstałych na skutek postępowania niezgodnego z instrukcjami.

- Modyfikacje produktu mogą prowadzić do emisji niebezpiecznego promieniowania elektromagnetycznego lub zaistnienia innych sytuacji zagrażających bezpieczeństwu użytkownika.
- Urządzenie zostało zaprojektowane do działania tylko z uziemieniem ujemnym 12V DC.
- Aby zapewnić bezpieczne prowadzenie pojazdu, głośność należy ustawić na bezpiecznym i komfortowym dla słuchu poziomie.
- Nieprawidłowe bezpieczniki mogą być przyczyną uszkodzenia lub pożaru. W przypadku konieczności wymiany bezpiecznika skontaktuj się ze specjalistą.
- Aby zapewnić bezpieczeństwo podczas instalacji, stosuj wyłącznie dołączony osprzęt montażowy.
- Aby uniknąć zwarcia, chroń urządzenie przed deszczem i wodą.
- Nie wolno narażać urządzenia na kontakt z kapiącą lub pryskającą wodą.
- Nie wolno stawiać na urządzeniu potencjalnie niebezpiecznych przedmiotów (np. naczyń wypełnionych płynami czy płonących świec).
- Nie wkładaj żadnych przedmiotów w otwory wentylacyjne lub inne otwory urządzenia.
- Czyść urządzenie miękką, wilgotną szmatką. Do czyszczenia urządzenia nie używaj substancji takich jak alkohol, środki chemiczne lub inne domowe środki czyszczące.

2 Samochodowy zestaw audio

Gratulujemy zakupu i witamy wśród klientów firmy Philips! Aby w pełni skorzystać z obsługi świadczonej przez firmę Philips, należy zarejestrować zakupiony produkt na stronie www.philips.com/welcome.

Wstęp

Ten zestaw umożliwia:

- słuchanie muzyki z urządzenia pamięci masowej USB, karty SD/SDHC i innych zewnętrznych odtwarzaczy;
- słuchanie stacji radiowych.

Dzięki poniższym efektom dźwiękowym można wzbogacić brzmienie:

- Dynamiczne wzmocnienie basów (DBB)
- Cyfrowa korekcja dźwięku (DSC)

Odtwarzane nośniki:

- urządzenie pamięci masowej USB
 - Zgodność: USB 2.0, USB 1.1
 - Obsługiwana klasa: klasa pamięci masowej MSC
 - Maksymalna pojemność: 32 GB
- Karta SD/SDHC
 - Maksymalna pojemność: 32 GB
- Pliki
 - System plików: FAT16, FAT32
 - Maksymalna liczba folderów: 99
 - Maksymalna liczba utworów/plików: 999
 - Maksymalna liczba poziomów katalogów: 8
 - Pliki .mp3
 - Częstotliwości próbkowania: 32 kHz, 44,1 kHz, 48 kHz
 - Przepływność: 8–320 kb/s i zmienna
 - Pliki .wma
 - Wersje: V4, V7, V8, V9 (L1 i L2)

Częstotliwości próbkowania: 44,1 kHz, 48 kHz

Przepływność: 64–192 kb/s i zmienna

- Znacznik ID3, wersja 2.0 lub nowsza
- **Nieobsługiwane pliki:**
 - Pliki AAC, WAV i PCM
 - Pliki WMA zabezpieczone przed kopiowaniem (DRM) (.wav, .m4a, .m4p, .mp4 i .aac)
 - Pliki WMA w formacie bezstratnym

Zawartość opakowania

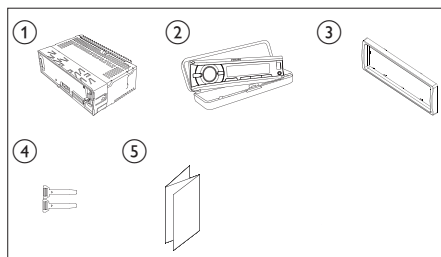

Po otwarciu opakowania należy sprawdzić jego zawartość:

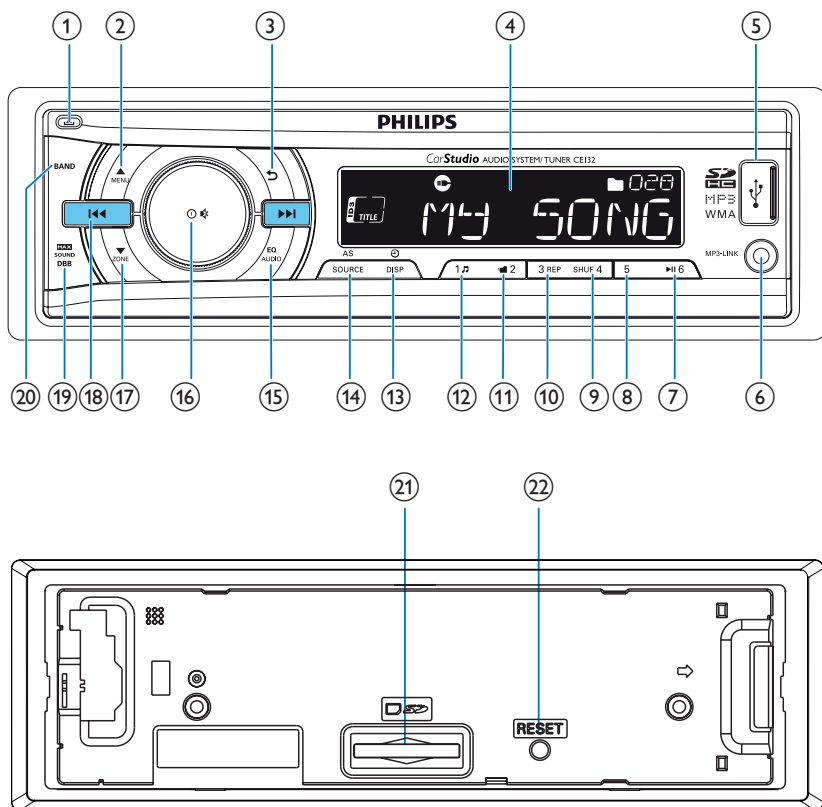

- 1 Jednostka centralna (z kieszenią)
- 2 Etui (z dołączonym do zestawu panelem przednim)
- 3 Ramka dekoracyjna
- 4 2 narzędzia do demontażu
- 5 Instrukcja obsługi

Opis urządzenia



- ① 
 - Odblokowanie panelu przedniego.
- ② 
MENU
 - W przypadku utworów w formacie .wma i .mp3 naciśnij, aby wybrać poprzedni folder.
 - Naciśnij i przytrzymaj, aby przejść do menu systemowego.
 - Naciśnij, aby wybrać pasmo radiowe.
- ③ 
 - Powrót do poprzedniego menu.

④ Ekran LCD

- ⑤ 
 - Podłączanie urządzenia pamięci masowej USB.
- ⑥ **MP3-LINK**
 - Podłączanie do wyjścia sygnału audio (zwykle gniazda słuchawkowego) urządzenia zewnętrznego.
- ⑦ **▶|| 6**
 - Zatrzymywanie, wstrzymywanie lub wznowianie odtwarzania utworów.
 - W trybie radiła naciśnij, aby wybrać stację nr 6.

- W trybie radia naciśnij i przytrzymaj, aby zapisać bieżącą stację radiową w kanale nr 6.

⑧ 5

- W trybie radia naciśnij, aby wybrać stację nr 5.
- W trybie radia naciśnij i przytrzymaj, aby zapisać bieżącą stację radiową w kanale nr 5.

⑨ SHUF 4

- W trybie radia naciśnij, aby wybrać stację nr 4.
- W trybie radia naciśnij i przytrzymaj, aby zapisać bieżącą stację radiową w kanale nr 4.
- W przypadku utworów w formacie .wma i .mp3 naciskaj kilkakrotnie, aby wybrać tryb odtwarzania: losowe odtwarzanie wszystkich utworów ([SHU ALL]), losowe odtwarzanie utworów z bieżącego folderu ([SHU FLD] lub odtwarzanie wszystkich utworów z urządzenia pamięci masowej w kolejności ([SHU OFF]).

⑩ 3 REP

- W trybie radia naciśnij, aby wybrać stację nr 3.
- W trybie radia naciśnij i przytrzymaj, aby zapisać bieżącą stację radiową w kanale nr 3.
- W przypadku utworów w formacie .wma i .mp3 naciskaj kilkakrotnie, aby wybrać tryb powtarzania: powtarzanie bieżącego utworu ([REP ONE]), powtarzanie wszystkich utworów z bieżącego folderu ([RPT FLD]) lub powtarzanie wszystkich utworów z urządzenia pamięci masowej ([RPT ALL]).

⑪ 2

- W trybie radia naciśnij, aby wybrać stację nr 2.
- W trybie radia naciśnij i przytrzymaj, aby zapisać bieżącą stację radiową w kanale nr 2.

- W przypadku utworów w formacie .wma i .mp3 naciśnij, aby przejść do listy folderów.

⑫ 1

- W trybie radia naciśnij, aby wybrać stację nr 1.
- W trybie radia naciśnij i przytrzymaj, aby zapisać bieżącą stację radiową w kanale nr 1.
- W przypadku utworów w formacie .wma i .mp3 naciśnij, aby przejść do listy utworów.

⑬ /DSP

- Naciśnij kilkakrotnie, aby wyświetlić dostępne informacje na temat bieżącego utworu.
- Naciśnij kilkakrotnie, aby wyświetlić dostępne informacje RDS.
- Naciśnij i przytrzymaj, aby wyświetlić ustawienie zegara.

⑭ AS/SOURCE

- Naciśnij kilkakrotnie, aby wybrać źródło.
- W trybie radia naciśnij i przytrzymaj, aby włączyć automatyczne wyszukiwanie stacji radiowych.

⑮ AUDIO

- Naciśnij kilkakrotnie, aby wybrać zaprogramowaną korekcję dźwięku.
- Naciśnij i przytrzymaj, aby skonfigurować tony niskie, tony wysokie, balans i tłumik.

⑯

- Naciśnij, aby włączyć zestaw.
- Naciśnij i przytrzymaj, aby wyłączyć zestaw.
- Naciśnij, aby wyciszyć głośniki lub przywrócić dźwięk.
- Naciśnij, aby zatwierdzić wybór opcji.
- Obracaj, aby przełączać między opcjami menu.
- Regulacja poziomu głośności przez obracanie pokrętki.

17 ▼
ZONE

- W przypadku utworów w formacie .wma i .mp3 naciśnij, aby wybrać następny folder.
- Naciśnij i przytrzymaj, aby potwierdzić wybór stref słuchania muzyki.
- Naciśnij, aby wybrać pasmo radiowe.

18 ◀◀ / ▶▶

- Dostrajanie stacji radiowej.
- Naciśnij, aby przejść do poprzedniego lub następnego utworu.
- Naciśnij i przytrzymaj, aby rozpocząć przewijanie utworu do tyłu lub szybkie wyszukiwanie do przodu.

19 
SOUND
DBB

- Naciśnij, aby włączyć lub wyłączyć maksymalny poziom głośności.
- Naciśnij i przytrzymaj, aby włączyć lub wyłączyć funkcję DBB (dynamiczne wzmocnienie basów).

20 **BAND**

- Naciśnij kilkakrotnie aby wybrać pasmo radiowe.

21 **Gniazdo na kartę SD**

- Włóż kartę pamięci SD/MMC.

22 **RESET**

- Naciśnij, aby zresetować zestaw i przywrócić ustawienia fabryczne.

3 Instalacja samochodowego zestawu audio

! Przewaga

- Z elementów sterujących należy korzystać wyłącznie w sposób wskazany w niniejszej instrukcji obsługi.

Instrukcje z tego rozdziału zawsze wykonuj w podanej tu kolejności.

Niniejsze instrukcje dotyczą typowej instalacji. W przypadku szczególnych uwarunkowań pojazdu należy dokonać odpowiednich zmian. W przypadku pytań dotyczących zestawów instalacyjnych należy skontaktować się z lokalnym dystrybutorem.

☰ Uwaga

- Zestaw został zaprojektowany do działania tylko z uziemieniem ujemnym 12V DC.
- Zestaw należy zawsze instalować w desce rozdzielczej samochodu. Inne miejsca mogą być niebezpieczne, ponieważ tył zestawu nagrzewa się podczas użycia.
- Aby uniknąć zwarcia, przed podłączeniem należy wyłączyć zapłon.
- Żółty i czerwony przewód zasilania muszą zostać podłączone dopiero po podłączeniu innych przewodów.
- Wszystkie luźne przewody należy zaizolować taśmą izolacyjną.
- Sprawdź, czy przewody nie zostały uchwycone pod śrubami lub poruszającymi się częściami (np. szynami foteli).
- Sprawdź, czy wszystkie przewody uziemienia są doprowadzone do wspólnego punktu uziemienia.
- Aby zapewnić bezpieczeństwo podczas instalacji, stosuj wyłącznie dołączony osprzęt montażowy.
- Nieprawidłowe bezpieczniki mogą być przyczyną uszkodzenia lub pożaru. W przypadku konieczności wymiany bezpiecznika skontaktuj się ze specjalistą.
- W przypadku podłączania innych urządzeń do tego zestawu wartość znamionowa samochodowego układu elektrycznego powinna być wyższa niż łączna wartość bezpieczników wszystkich podłączonych urządzeń.
- Nie wolno podłączać przewodów głośników do metalowej karoserii ani do podwozia samochodu.
- Nie wolno łączyć ze sobą przewodów głośnikowych z kolorowymi paskami.

Podłączanie przewodów

☰ Uwaga

- Męskie złącza ISO nie są dołączone do zestawu.
- Wszystkie luźne przewody należy zaizolować taśmą izolacyjną.
- Skontaktuj się ze specjalistą, aby podłączyć przewody w sposób opisany poniżej.

1 Sprawdź dokładnie okablowanie samochodu i podłącz je do męskich złączy ISO.

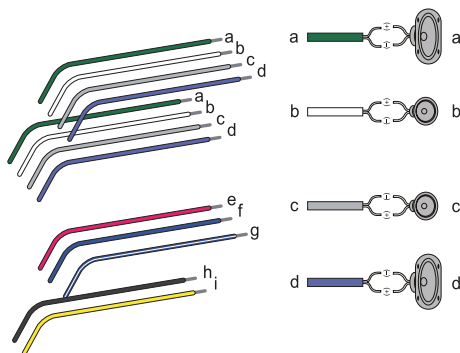

	Męskie złącza ISO	Połącz z
a	Pasek zielony, pasek zielony z czarnymi krawędziami	Lewy głośnik tylny
b	Pasek biały, pasek biały z czarnymi krawędziami	Lewy głośnik przedni
c	Pasek szary, pasek szary z czarnymi krawędziami	Prawy głośnik przedni
d	Pasek fioletowy, pasek fioletowy z czarnymi krawędziami	Prawy głośnik tylny
e	Pasek czerwony	Kluczyk stacyjki +12V DC po ustawieniu w pozycji ON/ACC

	Męskie złącza ISO	Połącz z
f	Pasek niebieski	Przewód sterowania przełącznikiem sterowania silnikiem/ anteną elektryczną
g	pasek niebieski z biały krawędziami	Przewód sterowania przełącznikiem wzmacniacza
h	Pasek czarny	Uziemienie
i	Pasek żółty	Do styku +12V akumulatora samochodowego, który jest stale pod napięciem

2 Jeśli to konieczne, podłącz antenę i wzmacniacz w sposób przedstawiony na ilustracji.

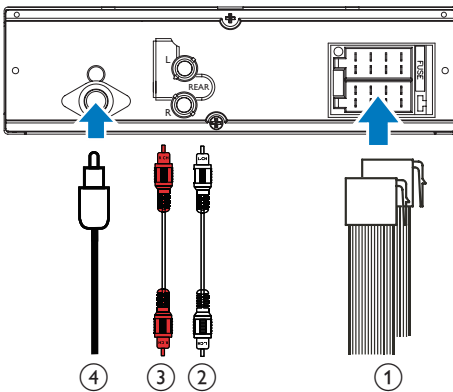

Gniazda na tylnym panelu	Zewnętrzne gniazda lub złącza
1	Do męskich złączy ISO
2	REAR L
3	REAR R
4	ANTENNA

Patrz powyżej
Lewy głośnik tylny
Prawy głośnik tylny
Antena

Wskazówka

- Układ styków złączy ISO zależy od typu pojazdu. Należy podłączyć je prawidłowo, aby uniknąć uszkodzenia urządzenia.

Montaż na desce rozdzielczej

- Jeśli samochód nie jest wyposażony w komputer pokładowy lub system nawigacji, odłącz ujemne złącze akumulatora samochodowego.
 - Jeśli akumulator samochodowy nie został odłączony, niez izolowane przewody nie mogą się ze sobą stykać, ponieważ groziłoby to zwarciem.
- 1 Upewnij się, że rozmiar otworu w desce rozdzielczej spełnia następujące parametry:

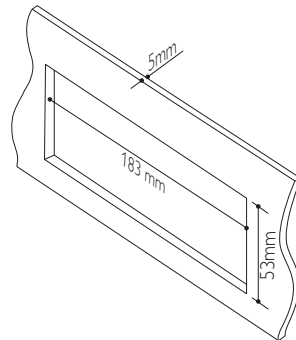

2 Zdejmij kieszeń montażową za pomocą dostarczonych narzędzi do demontażu.

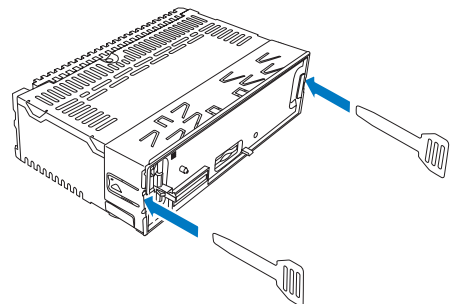

- 3 Zamontuj kieszeń w desce rozdzielczej i wygnij wypustki na zewnątrz, aby zablokować kieszeń.

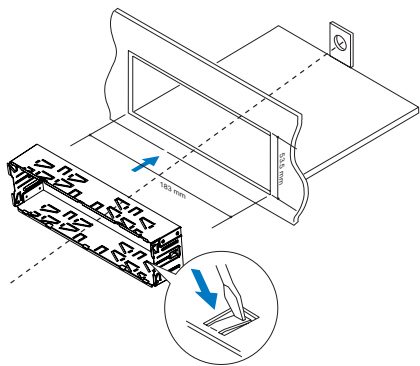

- 4 Wsuń urządzenie w kieszeń aż do usłyszenia kliknięcia.

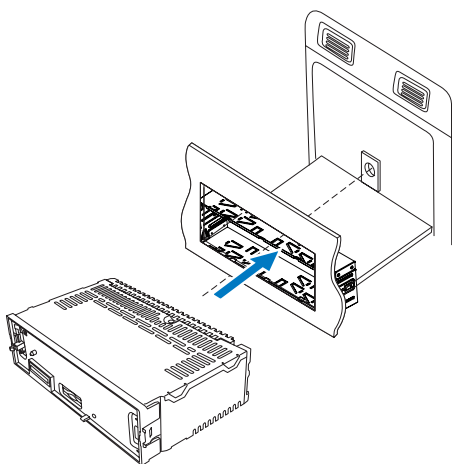

- 5 Zamocuj ramkę dekoracyjną.

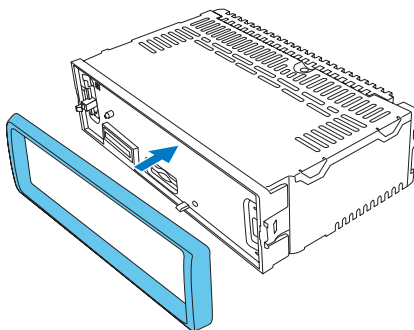

- 6 Podłącz ponownie ujemne złącze akumulatora samochodowego.

Mocowanie panelu przedniego

- 1 Dopasuj panel przedni do jednostki centralnej.

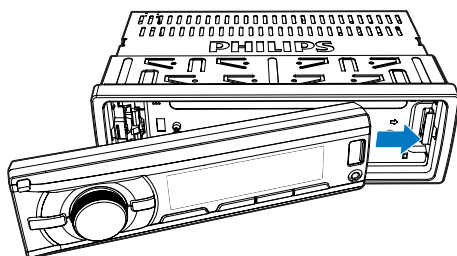

- 2 Dociśnij panel przedni z lewej strony, aż się zablokuje. Usłyszysz kliknięcie.

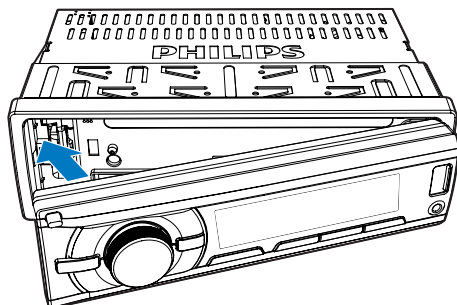

Odłączanie panelu przedniego



Uwaga

- Przed włożeniem karty SD/SDHC lub zresetowaniem zestawu, odłącz panel przedni.
- Przed odłączeniem panelu przedniego sprawdź, czy zestaw jest wyłączony.

- 1 Naciśnij przycisk , aby zwolnić panel przedni.
- 2 Pociągnij panel, aby go zdjąć.

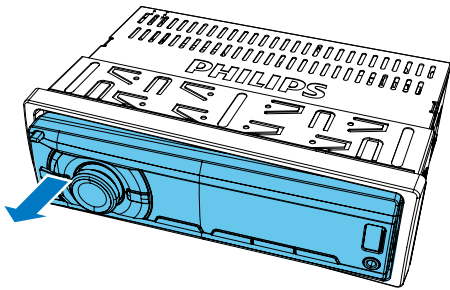



4 Czynności wstępne

Pierwsze użycie ramki







- 1 Naciśnij przycisk  , aby włączyć zestaw.
↳ Zostanie wyświetlony komunikat [PHILIPS], a następnie przewinie się komunikat [SELECT OPERATING REGION] (wybierz region radia).
- 2 Po wyświetleniu się jednej z następujących opcji, obróć pokrętkę  , aby wybrać region radia, który odpowiada Twojej lokalizacji.
 - [AREA EUROPA] (Europa Zachodnia)
 - [AREA ASIA] (Rejon Azji i Pacyfiku)
 - [AREA MID--EAST] (Bliski Wschód)
 - [AREA AUST] (Australia)
 - [AREA RUSSIA] (Rosja)
 - [AREA USA] (Stany Zjednoczone)
 - [AREA LATIN] (Ameryka Łacińska)
 - [AREA JAPAN] (Japonia)
- 3 Naciśnij przycisk  , aby potwierdzić.
↳ Zestaw przełączy się automatycznie w tryb radia.
 - Aby wyłączyć zestaw, naciśnij i przytrzymaj przycisk   aż do wyłączenia podświetlenia ekranu.

Ustawianie formatu godziny



- 1 Naciśnij i przytrzymaj przycisk , aby przejść do menu systemowego.
- 2 Naciśnij kilkakrotnie przycisk  / , aż zostanie wyświetlony komunikat [CLK 24H] lub [CLK 12H].

- 3 Obróć pokrętkę  , aby wybrać opcję [CLK 24H] lub [CLK 12H].
 - [CLK 24H]: format 24-godzinny
 - [CLK 12H]: format 12-godzinny

Ustawianie zegara

- 1 Naciśnij i przytrzymaj przycisk , aby przejść do menu systemowego.
- 2 Naciśnij kilkakrotnie przycisk  / , aż zostanie wyświetlony komunikat [CLK], a cyfry czasu zaczną migać.
- 3 Obróć pokrętkę   w lewo, aby ustawić godzinę.
- 4 Obróć pokrętkę   w prawo, aby ustawić minutę.



Wyświetlanie zegara

- Naciśnij i przytrzymaj przycisk  /DISP, aż zostanie wyświetlony symbol [CLK] i ustawienie zegara.
- Aby zakończyć wyświetlanie zegara, naciśnij dowolny przycisk lub obróć pokrętkę  .

Wybór źródła





- Naciśnij kilkakrotnie przycisk AS/SOURCE, aby wybrać źródło.
- [RADIO]: słuchanie stacji radiowych FM/AM.
 - [MP3--LINK]: słuchanie sygnału audio z gniazda MP3-LINK.
 - [USB]: gdy urządzenie pamięci masowej USB zostało podłączone i rozpoznane, można wybrać to źródło, aby odtwarzać pliki audio zapisane w tym urządzeniu.
 - [SD/SDHC]: gdy karta SD/SDHC została włożona i rozpoznana, można wybrać to źródło, aby odtwarzać pliki audio zapisane na tej karcie.

Wybór strefy słuchania

- 1 Naciśnij i przytrzymaj przycisk , aż wyświetli się jedna z następujących opcji.
 - **[ALL]**: dla wszystkich pasażerów
 - **[FRONT-L]**: tylko dla pasażerów siedzących z przodu po lewej stronie
 - **[FRONT-R]**: tylko dla pasażerów siedzących z przodu po prawej stronie
 - **[FRONT]**: tylko dla pasażerów siedzących z przodu
- 2 Naciśnij kilkakrotnie przycisk  / , aby wybrać strefę słuchania.

Wyciszanie dźwięku przycisków





Dźwięk przycisków jest włączony domyślnie.

- 1 Naciśnij i przytrzymaj przycisk , aby przejść do menu systemowego.
- 2 Naciśnij kilkakrotnie przycisk  / , aż zostanie wyświetlony komunikat **[BEEP ON]** lub **[BEEP OFF]**.
 - **[BEEP ON]**: włączanie dźwięku przycisków.
 - **[BEEP OFF]**: wyciszanie dźwięku przycisków.
- 3 Obróć pokrętkę , aby zmienić ustawienie.

5 Słuchanie stacji radiowych





Wybór regionu tunera

Możesz wybrać region radia, który odpowiada Twojej lokalizacji.

- 1 W trybie radia naciśnij i przytrzymaj przycisk , aby przejść do menu systemowego.
- 2 Naciśnij i kilkakrotnie przycisk  / , aż wyświetli się jedna z następujących opcji.
 - [AREA EUROPA] (Europa Zachodnia)
 - [AREA ASIA] (Rejon Azji i Pacyfiku)
 - [AREA MID--EAST] (Bliski Wschód)
 - [AREA AUST] (Australia)
 - [AREA RUSSIA] (Rosja)
 - [AREA USA] (Stany Zjednoczone)
 - [AREA LATIN] (Ameryka Łacińska)
 - [AREA JAPAN] (Japonia)
- 3 Obróć pokrętkę  , aby wybrać region.



Wybór czułości tunera

Aby wyszukać tylko stacje radiowe o odpowiednio silnym sygnale lub więcej stacji radiowych, można zmienić czułość tunera.





- 1 Naciśnij i przytrzymaj przycisk , aby przejść do menu systemowego.
- 2 Naciśnij kilkakrotnie przycisk  / , aż zostanie wyświetlony komunikat [LOC ON] lub [LOC OFF].
- 3 Obróć pokrętkę  , aby wybrać ustawienie.
 - [LOC ON]: wyszukiwanie tylko stacji radiowych o odpowiednio silnym sygnale.
 - [LOC OFF]: wyszukiwanie stacji radiowych o silnym i słabym sygnale.

Wyszukiwanie stacji radiowych

Automatyczne wyszukiwanie stacji radiowych

Naciśnij przycisk  lub , aby wyszukać poprzednią lub następną stację radiową o silnym sygnale.

Ręczne wyszukiwanie stacji radiowych





- 1 Naciśnij i przytrzymaj przycisk  lub , aż symbol [M] zacznie migać.
- 2 Naciśnij kilkakrotnie przycisk  lub , aż zostanie wyświetlona właściwa częstotliwość.

Zapisywanie stacji radiowych w pamięci









Uwaga

- Można zapisać maksymalnie sześć stacji w każdym paśmie.

Automatyczne zapisywanie stacji radiowych

- 1 Jako źródło ustaw [RADIO].
- 2 Naciśnij kilkakrotnie przycisk **BAND**,  lub , aby wybrać pasmo.
- 3 Naciśnij i przytrzymaj przycisk **AS/SOURCE** aż do wyświetlenia komunikatu [STORE---].
 - ↳ Po zakończeniu wyszukiwania automatycznie rozpocznie się odbiór pierwszej zapisanej stacji radiowej.
 - Aby wybrać zapisaną stację radiową, naciśnij przycisk **1** , **2** , **3** **REP**, **SHUF** **4**, **5** lub **6** .

Ręczne zapisywanie stacji radiowych

- 1 Naciśnij kilkakrotnie przycisk **BAND**,  lub , aby wybrać pasmo tunera.
- 2 Dostrój do stacji, którą chcesz zapisać.
- 3 Naciśnij i przytrzymaj przycisk **1** , , **2**, **3 REP**, **SHUF 4, 5** lub  **6**, aby zapisać stację radiową na wybranym kanale.
 - Aby wybrać zapisaną stację radiową, naciśnij przycisk **1** , , **2**, **3 REP**, **SHUF 4, 5** lub  **6**.







Odtwarzanie z użyciem funkcji RDS

Funkcja RDS (Radio Data System) działa tylko w obszarach, w których stacje FM nadają sygnały RDS. Podczas odbioru stacji RDS wyświetlana jest jej nazwa.

Włączanie funkcji RDS









Uwaga

- Funkcja RDS jest włączona domyślnie.
- Do ustawień związanych z funkcją RDS można uzyskać dostęp tylko wtedy, gdy jest ona włączona.

- 1 Naciśnij i przytrzymaj przycisk , aby przejść do menu systemowego.
- 2 Naciśnij kilkakrotnie przycisk  / , aż zostanie wyświetlony komunikat **[RDS ON]** lub **[RDS OFF]**.
- 3 Obróć pokrętko  , aby wybrać opcję **[RDS ON]**.
 - ↳ Funkcja RDS zostanie włączona.
 - Aby wyłączyć funkcję RDS, obróć pokrętko   i wybierz opcję **[RDS OFF]**.

Wybór typu programu

Przed dostrojeniem stacji RDS można wybrać typ programu, tak aby wyszukiwane były tylko programy w wybranej kategorii.



- 1 Naciśnij i przytrzymaj przycisk , aby przejść do menu systemowego.
- 2 Naciśnij kilkakrotnie przycisk  / , aż zostanie wyświetlony komunikat **[PTY]**.
- 3 Naciśnij przycisk  , aby przejść do listy typów programów.
- 4 Obróć pokrętko  , aby wybrać typ programu, a następnie naciśnij przycisk  , aby zatwierdzić.

Pozycja	Rodzaj programu	Opis
1	NEWS	Serwisy informacyjne
2	AFFAIRS	Polityka i aktualne wydarzenia
3	INFO	Specjalne programy informacyjne
4	SPORT	Sports
5	EDUCATE	Programy edukacyjne i szkoleniowe
6	DRAMA	Słuchowiska radiowe i literatura
7	CULTURE	Kultura, religia i społeczeństwo
8	SCIENCE	Nauka
9	VARIED	Programy rozrywkowe
10	POP M	Muzyka pop
11	ROCK M	Muzyka rockowa
12	EASY M	Muzyka lekka
13	LIGHT M	Muzyka lekka klasyczna
14	CLASSICS	Muzyka klasyczna
15	OTHER M	Specjalne programy muzyczne
16	WEATHER	Pogoda
17	FINANCE	Finanse
18	CHILDREN	Programy dla dzieci
19	SOCIAL	Sprawy społeczne

Pozycja	Rodzaj programu	Opis
20	RELIGION	Programy religijne
21	PHONE IN	Wejście telefonu
22	TRAVEL	Programy podróżnicze
23	LEISURE	Programy rekreacyjne
24	JAZZ	Muzyka jazzowa
25	COUNTRY	Muzyka country
26	NATION M	Muzyka ludowa
27	OLDIES	Muzyka dawna
28	FOLK M	Muzyka folk
29	DOCUMENT	Programy dokumentalne
30	TEST	Test alarmu
31	ALARM	Budzik



Używanie innych częstotliwości

Jeśli sygnał stacji radiowej RDS jest słaby, włącz funkcję AF (Alternate Frequency), aby wyszukać inną stację, która nadaje ten sam program.

- 1 Naciśnij i przytrzymaj przycisk , aby przejść do menu systemowego.
- 2 Naciśnij kilkakrotnie przycisk , aż zostanie wyświetlony komunikat **[AF ON]** lub **[AF OFF]**.
- 3 Obróć pokrętko , aby wybrać ustawienie.
 - **[AF ON]**: włączanie funkcji AF.
 - **[AF OFF]**: wyłączenie funkcji AF.

Ustawianie regionu w celu strojenia w trybie AF



W celu strojenia w trybie AF można ustawić region.

- 1 Naciśnij i przytrzymaj przycisk , aby przejść do menu systemowego.
- 2 Naciśnij kilkakrotnie przycisk , aż zostanie wyświetlony komunikat **[REG ON]** lub **[REG OFF]**.
- 3 Obróć pokrętko , aby wybrać ustawienie.

- **[REG ON]**: tylko stacje RDS w bieżącym regionie mogą być strojone automatycznie.
- **[REG OFF]**: wszystkie stacje RDS mogą być strojone automatycznie.

Odbieranie komunikatów drogowych

Jeśli chcesz odbierać komunikaty drogowe, włącz funkcję TA (Traffic Announcement).

- 1 Naciśnij i przytrzymaj przycisk , aby przejść do menu systemowego.
- 2 Naciśnij kilkakrotnie przycisk , aż zostanie wyświetlony komunikat **[TA ON]** lub **[TA OFF]**.
- 3 Obróć pokrętko , aby wybrać ustawienie.
 - **[TA ON]**: w przypadku nadawania komunikatu drogowego zestaw automatycznie przełączy się w tryb tunera i rozpocznie transmisję komunikatu drogowego. Po zakończeniu nadawania komunikatu drogowego zestaw powróci do poprzedniego trybu.
 - **[TA OFF]**: zestaw nie będzie przełączając się na komunikaty drogowe.







Wskazówka

- Jeśli zestaw przełączy się na komunikat drogowy, możesz nacisnąć przycisk , aby przełączyć go do poprzedniego trybu.

Synchronizowanie zegara systemowego

Zegar systemowy można zsynchronizować ze stacją RDS nadającą sygnał czasu.

- 1 Naciśnij i przytrzymaj przycisk , aby przejść do menu systemowego.
- 2 Naciśnij kilkakrotnie przycisk , aż zostanie wyświetlony komunikat **[CT ON]** lub **[CT OFF]**.

- 3** Obróć pokrętko  , aby wybrać ustawienie.
- **[CT ON]:** automatyczna synchronizacja zegara systemowego ze stacją RDS.
 - **[CT OFF]:** wyłączona automatyczna synchronizacja zegara ze stacją RDS jest wyłączona.



Wskazówka

- Dokładność informacji o czasie zależy od stacji RDS nadającej sygnał czasu.

6 Odtwarzanie z urządzenia pamięci masowej

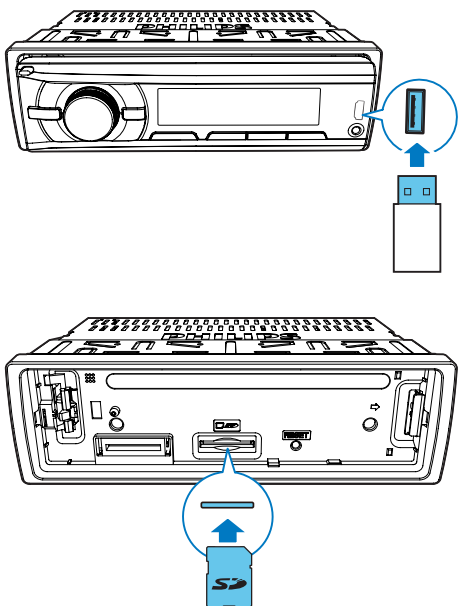

- 1 Podłącz zgodne urządzenie pamięci masowej USB lub kartę SD/SDHC.
 - W przypadku karty SD/SDHC najpierw zdejmij panel przedni, włóż kartę do gniazda, a następnie załóż panel przedni.
- 2 Jako źródło ustaw **[USB]** lub **[SD/SDHC]**.
 - Gdy urządzenie pamięci masowej USB zostanie podłączone i rozpoznane, zestaw przełączy się automatycznie w tryb **[USB]**.
- 3 Jeśli odtwarzanie się nie rozpocznie, naciśnij przycisk **▶||6**.





Sterowanie odtwarzaniem

Przycisk	Funkcja
▲ / ▼ MENU / ZONE	Naciśnij kilkakrotnie, aby wybrać folder.
▶ 6	Wstrzymanie lub wznowienie odtwarzania.
◀◀ / ▶▶	Naciśnij, aby odtworzyć poprzedni lub następny utwór.
◀◀ / ▶▶	Naciśnij i przytrzymaj, aby rozpocząć przewijanie utworu do tyłu lub szybkie wyszukiwanie do przodu.
⊕ / DISP	Naciśnij kilkakrotnie, aby wyświetlić dostępne informacje na temat bieżącego utworu.
3 REP	Naciśnij kilkakrotnie, aby wybrać tryb powtarzania: <ul style="list-style-type: none"> • [REP ONE]: powtarzanie bieżącego utworu. • [RPT FLD]: powtarzanie wszystkich utworów w bieżącym folderze. • [RPT ALL]: powtarzanie wszystkich utworów w urządzeniu pamięci masowej.
SHUF 4	Naciśnij kilkakrotnie, aby wybrać tryb odtwarzania: <ul style="list-style-type: none"> • [SHU ALL]: losowe odtwarzanie wszystkich utworów. • [SHU FLD]: losowe odtwarzanie utworów w bieżącym folderze. • [SHU OFF]: odtwarzanie wszystkich utworów w urządzeniu pamięci masowej w kolejności.





Przełączanie utworów

Podczas odtwarzania można szybko przełączać utwory lub foldery.

Bezpośrednie przełączanie utworów

- 1 Naciśnij przycisk **1** , aby przejść do listy utworów.
↳ Przewinie się nazwa bieżącego utworu.
- 2 Obróć pokrętko  , aby przełączać utwory.
- 3 Naciśnij przycisk  , aby odtworzyć wybrany utwór.

Przełączanie folderów w poszukiwaniu utworu

- 1 Naciśnij przycisk  **2**, aby przejść do listy folderów.
↳ Przewinie się nazwa bieżącego folderu.
- 2 Obróć pokrętko  , aby przełączać foldery.
- 3 Naciśnij przycisk  , aby wybrać folder.
↳ Zestaw rozpocznie odtwarzanie pierwszego utworu w folderze.

7 Odtwarzanie dźwięku z odtwarzacza zewnętrznego

Zestawu można użyć do wzmocnienia dźwięku z urządzenia zewnętrznego, takiego jak odtwarzacz MP3.

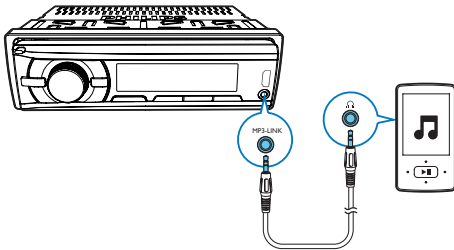

- 1 Jako źródło ustaw **[MP3--LINK]**.
- 2 Podłącz przewód MP3 Link do
 - gniazda **MP3-LINK** w zestawie;
 - wyjścia sygnału audio (zwykle gniazda słuchawkowego) odtwarzacza zewnętrznego.
- 3 Włącz odtwarzanie utworu w odtwarzaczu zewnętrznym.

8 Regulacja dźwięku

Wymienione operacje są dostępne dla wszystkich obsługiwanych formatów nośnika.

Przycisk	Funkcja
	Obracając pokrętkę, można zwiększać i zmniejszać poziom głośności.
	Naciśnij, aby wyciszyć głośniki lub przywrócić dźwięk.
MAX SOUND DBB	Naciśnij, aby włączyć lub wyłączyć maksymalny poziom głośności.
MAX SOUND DBB	Naciśnij i przytrzymaj, aby włączyć lub wyłączyć efekt dynamicznego wzmocnienia basów (DBB).
EQ AUDIO	Naciśnij kilkakrotnie, aby wybrać korekcję dźwięku.
EQ AUDIO	<ol style="list-style-type: none">1 Naciśnij i przytrzymaj, aby skonfigurować niestandardową korekcję dźwięku.2 Naciśnij kilkakrotnie, aby wybrać opcję: [BAS] (tony niskie), [TRE] (tony wysokie), [BAL] (balans) lub [FAD] (tłumik).3 Obróć pokrętkę , aby dostosować ustawienie.

9 Informacje dodatkowe

Resetowanie zestawu

Jeśli zestaw nie działa prawidłowo, zresetuj go i przywróć domyślne ustawienia fabryczne.

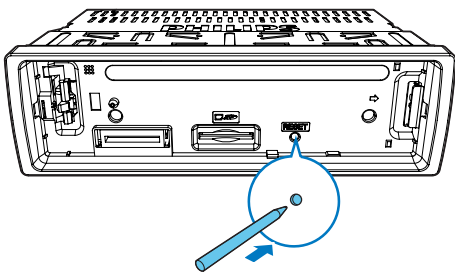

- 1 Odłącz panel przedni.
- 2 Naciśnij przycisk **RESET** końcówką długopisu lub wykałaczki.
↳ Zostaną przywrócone wszystkie domyślne ustawienia fabryczne.

Wymiana bezpiecznika

W przypadku braku zasilania sprawdź bezpiecznik i wymień go, jeśli jest uszkodzony.

- 1 Sprawdź połączenie elektryczne.
- 2 Wyjmij uszkodzony bezpiecznik z panelu tylnego.
- 3 Włóż nowy bezpiecznik o tych samych danych technicznych (15 A).

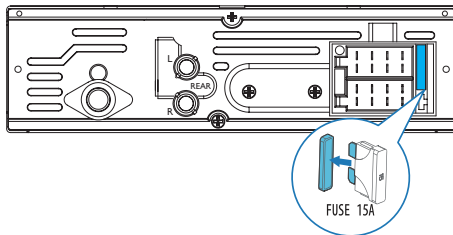

Uwaga

- Jeśli bezpiecznik ulegnie uszkodzeniu natychmiast po wymianie, może to oznaczać, że wystąpiła awaria. W takim przypadku zwróć się o pomoc do sprzedawcy produktów firmy.

10 Informacje o produkcji

Czułość użyteczna 30 μV
— AM(MW) (sygnał/
szum = 20 dB)



Uwaga

- Dane techniczne mogą ulec zmianie bez powiadomienia.

Informacje ogólne

Zasilanie	12 V DC (11–16 V), uziemiaenie ujemne
Bezpiecznik	15 A
Prawidłowa impedancja głośników	4–8 Ω
Maksymalna moc wyjściowa	50 W x 4 kanały
Ciągła moc wyjściowa	22 W x 4 RMS (4 Ω , zniekształcenia harmoniczne 10%)
Napięcie wyjściowe przedwzmacniacza	2,5 V
Poziom wejścia Aux-in	\geq 500 mV
Wymiary - jednostka centralna (S x W x G)	188 x 58 x 110 mm
Waga - jednostka centralna	0.63 kg

Radio

Zakres częstotliwości — FM	87,5–108,0 MHz (krok 100 kHz podczas wyszukiwania automatycznego, 50 kHz podczas wyszukiwania ręcznego)
Czułość użyteczna — FM (sygnał/szum = 20 dB)	8 μV
Zakres częstotliwości — AM	522–1620 kHz (9 kHz) 530–1710 kHz (10 kHz)

11 Rozwiązywanie problemów



Ostrzeżenie

- Nigdy nie zdejmuj obudowy urządzenia.

Aby zachować ważność gwarancji, nigdy nie próbuj samodzielnie naprawiać urządzenia. Jeśli w trakcie korzystania z tego urządzenia wystąpią problemy, należy wykonać poniższe czynności sprawdzające przed wezwaniem serwisu. Jeśli nie uda się rozwiązać problemu, odwiedź stronę firmy Philips (www.philips.com/support). W przypadku kontaktu z działem obsługi klienta należy mieć przy sobie produkt i podać numer modelu i numer seryjny.

Brak zasilania lub brak dźwięku

- Zasilanie z akumulatora samochodowego zostało odcięte lub akumulator samochodowy się rozładował. Zestaw musi być zasilany z akumulatora samochodowego.
- Silnik samochodu nie jest włączony. Włącz silnik samochodu.
- Kabel nie jest prawidłowo podłączony. Sprawdź połączenia.
- Bezpiecznik się przepalił. Wymień bezpiecznik.
- Zbyt niski poziom głośności. Regulacja poziomu głośności.
- Jeśli powyższe rozwiązania nie pomogą, naciśnij przycisk **RESET**.
- Sprawdź, czy bieżący utwór ma zgodny format.

W trakcie transmisji słychać szum

- Sygnał jest zbyt słaby. Wybierz inne stacje o silniejszym sygnale.
- Sprawdź połączenie anteny samochodowej.
- Zmień ustawienie transmisji ze stereo na mono.

Zaprogramowane stacje zostały usunięte.

- Kabel akumulatora nie jest prawidłowo podłączony. Podłącz kabel akumulatora do złącza, które jest zawsze pod napięciem.

Na wyświetlaczu pojawił się komunikat ERR-12.

- Błąd danych. Sprawdź urządzenie pamięci masowej USB lub kartę SD/SDHC.

12 Uwaga

Wszelkie zmiany lub modyfikacje tego urządzenia, które nie zostaną wyraźnie zatwierdzone przez firmę WOOX Innovations, mogą unieważnić pozwolenie na jego obsługę.

Ochrona środowiska



To urządzenie zostało zaprojektowane i wykonane z materiałów oraz komponentów wysokiej jakości, które nadają się do ponownego wykorzystania.



Dołączony do produktu symbol przekreślonego pojemnika na odpady oznacza, że produkt objęty jest dyrektywą europejską 2002/96/WE. Informacje na temat wydzielonych punktów składowania zużytych produktów elektrycznych i elektronicznych można uzyskać w miejscu zamieszkania.

Prosimy postępować zgodnie z wytycznymi miejscowych władz i nie wyrzucać tego typu urządzeń wraz z innymi odpadami pochodzącymi z gospodarstwa domowego. Prawidłowa utylizacja starych produktów pomaga zapobiegać zanieczyszczeniu środowiska naturalnego oraz utracie zdrowia.

Ochrona środowiska

Producent dołożył wszelkich starań, aby wyeliminować zbędne środki pakunkowe. Użyte środki pakunkowe można z grubsza podzielić na trzy grupy: tektura (karton), pianka polistyrenowa (boczne elementy ochronne) i polietylen (worki foliowe, folia ochronna). Urządzenie zbudowano z materiałów, które mogą zostać poddane utylizacji

oraz ponownemu wykorzystaniu przez wyspecjalizowane przedsiębiorstwa. Prosimy zapoznać się z obowiązującymi w Polsce przepisami dotyczącymi utylizacji materiałów pakunkowych, rozładowanych baterii oraz zużytych urządzeń elektronicznych.

Informacje o znakach towarowych



Windows Media oraz logo Windows są znakami towarowymi lub zastrzeżonymi znakami towarowymi firmy Microsoft Corporation w Stanach Zjednoczonych i/lub innych krajach. Inne znaki towarowe i nazwy handlowe są własnością odpowiednich firm.

Prawa autorskie

2014 © WOOX Innovations Limited. Wszelkie prawa zastrzeżone.

Philips i emblemat tarczy Philips są zastrzeżonymi znakami towarowymi firmy Koninklijke Philips N.V. i są wykorzystywane przez WOOX Innovations Limited na licencji firmy Koninklijke Philips N.V.

Dane techniczne mogą ulec zmianie bez powiadomienia. Firma WOOX zastrzega sobie prawo do modyfikowania produktów bez konieczności dostosowywania do tych zmian wcześniejszych partii dostaw.

13 Słowniczek

M

MP3

Format pliku z systemem kompresji danych dźwiękowych. MP3 to skrót od nazwy Motion Picture Experts Group 1 (lub MPEG-1) Audio Layer 3.

S

SD

Secure Digital. Rodzaj karty pamięci z pamięcią typu flash.

SDHC

Secure Digital High Capacity (SDHC) to typ karty pamięci flash oparty na specyfikacji SDA 2.00. Specyfikacja SDA 2.00 umożliwia kartom SD osiągnięcie większej pojemności, od 4 GB do 32 GB, a wartość ta ciągle rośnie.

W

WMA (Windows Media Audio)

Format plików dźwiękowych będący własnością firmy Microsoft, stanowiący część technologii Microsoft Windows Media. Obejmuje narzędzia zarządzania prawami cyfrowymi, technologię kodowania Windows Media Video oraz technologię kodowania Windows Media Audio.



2014 © WOOX Innovations Limited. All rights reserved.

Philips and the Philips' Shield Emblem are registered trademarks of Koninklijke Philips N.V. and are used by WOOX Innovations Limited under license from Koninklijke Philips N.V. Specifications are subject to change without notice. WOOX reserves the right to change products at any time without being obliged to adjust earlier supplies accordingly.

CE132_00_UM_V2.0

