

PHILIPS

Soundbar

8000 Series

TAB8405

Manual del usuario



Registre su producto y obtenga asistencia en
www.philips.com/support

Contenido

| | | | |
|--|-----------|--|-----------|
| 1 Importante | 3 | 4 Usar la barra de sonido | 16 |
| Seguridad | 3 | Encender y apagar | 16 |
| Cuidado del producto | 4 | Reposo automático | 16 |
| Cuidado del medio ambiente | 4 | Seleccionar modos | 16 |
| Cumplimiento | 4 | Ajustar el volumen | 16 |
| Ayuda y soporte | 5 | Modo de sonido Dolby | 16 |
| Declaración de precaución de la FCC e IC (solo para Estados Unidos y Canadá) | 5 | Restablecer los ajustes de fábrica | 17 |
| | | Menú de ajustes | 17 |
| | | Funcionamiento de Bluetooth | 18 |
| | | Funcionamiento de AUX / OPTICAL / HDMI ARC | 19 |
| | | Funcionamiento de USB | 19 |
| | | Escuchar Spotify | 20 |
| | | Actualizar el firmware | 20 |
| 2 La barra de sonido | 6 | 5 Especificaciones del producto | 21 |
| Contenido de la caja | 6 | | |
| Unidad principal | 6 | | |
| Conectores | 7 | | |
| Subwoofer inalámbrico | 7 | | |
| Control remoto | 8 | | |
| Preparar el control remoto | 9 | | |
| Colocación | 9 | | |
| Montaje mural | 10 | | |
| 3 Conectar | 11 | 6 Resolución de problemas | 22 |
| Dolby Atmos® | 11 | Marcas comerciales | 24 |
| Conectar a la toma HDMI | 11 | | |
| Conectar a la toma óptica | 12 | | |
| Conectar a la toma AUX | 12 | | |
| Conectar la alimentación | 13 | | |
| Emparejar con el subwoofer | 13 | | |
| Conectar a Wi-Fi (funcionamiento inalámbrico) | 14 | | |

1 Importante

Lea y comprenda todas las instrucciones antes de usar el producto. Si se produce algún daño por el hecho de no seguir las instrucciones, la garantía no los cubrirá.

Seguridad

¡Riesgo de descarga eléctrica o incendio!

- Antes de realizar o cambiar cualquier conexión, compruebe que todos los dispositivos estén desconectados de la toma de corriente.
- No exponga nunca el producto ni sus accesorios a la lluvia ni al agua. No coloque nunca recipientes con líquidos, como jarrones, cerca del producto. Si se vierte algún líquido encima o dentro del producto, desconéctelo de la toma de corriente inmediatamente. Póngase en contacto con el Servicio de atención al consumidor para que verifiquen el producto antes de usarlo.
- No coloque nunca el producto ni sus accesorios cerca de llamas descubiertas u otras fuentes de calor, incluida la luz directa del sol.
- No inserte nunca ningún objeto por las ranuras de ventilación ni ninguna otra abertura del producto.
- Si utiliza el enchufe principal o un adaptador para aparatos como dispositivo de desconexión, este debe permanecer siempre fácilmente accesible para usarlo.
- No exponga las baterías (paquete de baterías o baterías instaladas) a calor excesivo como el de la luz directa del sol, el fuego o similares.
- Desconecte el producto de la toma de corriente antes de que se produzca una tormenta eléctrica.
- Al desconectar el cable de alimentación, tire siempre del enchufe y nunca de la toma.
- Utilice el producto en climas tropicales o moderados.

¡Riesgo de cortocircuito o incendio!

- Para consultar la identificación y los valores nominales de alimentación, consulte la placa de identificación de la parte posterior o inferior del producto.
- Antes de conectar el producto a la toma de corriente, compruebe que la tensión de

alimentación se corresponda con el valor impreso en la parte posterior o inferior del producto. No conecte nunca el producto a la toma de corriente si la tensión es distinta.

Riesgo de lesiones o daños en el producto

- Para el montaje, es necesario fijar el producto de forma segura a la pared conforme a las instrucciones de instalación. Utilice solo el soporte mural suministrado (si está disponible). Un montaje mural incorrecto puede dar lugar a un accidente, lesiones o daños. Si tiene alguna duda, póngase en contacto con el Servicio de atención al consumidor de su país.
- No coloque nunca el producto ni ningún otro objeto encima de cables de alimentación o de otros equipos eléctricos.
- Si se ha transportado el producto a temperaturas inferiores a 5 °C, desembale el producto y espere a que se temple a temperatura ambiente antes de conectarlo a la toma de corriente.
- Algunas piezas de este producto pueden estar hechas de vidrio. Manipúlelo con cuidado para evitar lesiones y daños.

¡Riesgo de sobrecalentamiento!

- No instale nunca este producto en un espacio confinado. Deje siempre un espacio de al menos 10 cm alrededor del producto para permitir que se ventile. Asegúrese de que no haya nunca cortinas ni otros objetos que puedan cubrir las ranuras de ventilación del producto.

¡Riesgo de contaminación!

- No mezcle baterías (viejas y nuevas, de carbono y alcalinas, etc.).
- PRECAUCIÓN: Peligro de explosión si no se sustituyen las baterías correctamente. Sustituya la batería solo por otra del mismo tipo o equivalente.
- Quite las baterías si están agotadas o si no se va a usar el control remoto durante un tiempo prolongado.
- Las baterías contienen sustancias químicas y, por este motivo, es necesario desecharlas correctamente.

Riesgo de ingestión de las baterías

- El dispositivo/control remoto puede contener una batería de tipo botón, que podría ingerirse. Mantenga la batería fuera del alcance de los niños en todo momento. En caso de ingestión, la batería puede causar lesiones graves o la muerte. En el plazo de dos horas de la ingestión, se pueden producir quemaduras internas graves.

- Si sospecha que una batería puede haber sido ingerida o colocada dentro de cualquier parte del cuerpo, acuda inmediatamente a un médico.
- Al cambiar las baterías, mantenga siempre todas las baterías nuevas y usadas fuera del alcance de los niños. Compruebe que el compartimento de las baterías esté totalmente cerrado después de sustituir las baterías.
- Si no es posible cerrar totalmente el compartimento de las baterías, deje de usar el producto. Manténgalo fuera del alcance de los niños y póngase en contacto con el fabricante.



Este es un aparato de CLASE II con aislamiento doble y sin toma de tierra protectora disponible.

~

Tensión de CA



Utilice solo las fuentes de alimentación enumeradas en el manual del usuario.

Cuidado del producto

Utilice solo un paño de microfibra para limpiar el producto.

Cuidado del medio ambiente

Eliminación del producto viejo y las baterías



Este producto está diseñado y fabricado con materiales y componentes de alta calidad que se pueden reciclar y reutilizar.



Este símbolo en un producto significa que el producto está cubierto por la Directiva Europea 2012/19/UE.



Este símbolo significa que el producto contiene baterías cubiertas por la Directiva Europea 2013/56/UE, que no se pueden desechar con los residuos domésticos corrientes sin clasificar. Infórmese sobre el sistema local de recogida selectiva de aparatos eléctricos y electrónicos y baterías. Siga las normas locales y no deseche nunca el producto y las baterías con residuos domésticos corrientes sin clasificar. La eliminación correcta de los productos y las pilas antiguos ayuda a evitar consecuencias negativas para el medio ambiente y la salud humana.

Quitar las baterías desechables

Para quitar las baterías desechables, consulte la sección sobre la instalación de las baterías.

Para el dispositivo Wi-Fi 5G

El dispositivo que utiliza la banda de 5150 – 5350 MHz está destinado al uso en interiores solamente con el fin de reducir la posibilidad de que se produzcan interferencias perjudiciales con sistemas móviles por satélite que utilizan el mismo canal.

| | | | | | | |
|---|----|----|----|----|----|----|
|  | | | | | | |
| AT | BE | BG | CZ | DK | EE | FR |
| DE | IS | IE | IT | EL | ES | CY |
| LV | LI | LT | LU | HU | MT | NL |
| NO | PL | PT | RO | SI | SK | TR |
| FI | SE | CH | UK | HR | | |

Cumplimiento

Este producto cumple con los requisitos sobre interferencias de radio de la Comunidad Europea.

TP Vision Europe B.V. declara por la presente que este producto cumple los requisitos fundamentales y otras disposiciones pertinentes de la directiva 2014/53/EU. Puede consultar la declaración de conformidad en www.p4c.philips.com.

Ayuda y soporte

Para obtener soporte completo en línea, visite www.philips.com/support, donde puede:

- descargar el manual del usuario y la guía de inicio rápido,
- ver tutoriales en vídeo (disponibles solo para algunos modelos),
- buscar respuestas a preguntas frecuentes (FAQ),
- enviarnos una pregunta por correo electrónico,
- charlar con un representante de soporte.

Siga las instrucciones del sitio web para seleccionar el idioma y, a continuación, introduzca el número de modelo del producto. Alternativamente, puede ponerse en contacto con el Servicio de atención al consumidor de su país. Antes de ponerse en contacto, tome nota del número de modelo y el número de serie del producto. Puede encontrar esta información en la parte posterior o inferior del producto.

Declaración de precaución de la FCC e IC (solo para Estados Unidos y Canadá)

INFORMACIÓN DE LA FCC

NOTA: Este equipo ha sido sometido a pruebas y se ha determinado que cumple con los límites de un dispositivo digital de clase B, según la sección 15 del reglamento de la FCC. Estos límites están pensados para proporcionar una protección razonable frente a interferencias perjudiciales en una instalación residencial. Este equipo genera, utiliza y puede radiar energía de radiofrecuencia y, si no se instala y se usa según las instrucciones, puede causar interferencias perjudiciales para las comunicaciones por radio.

Sin embargo, no se garantiza que no se puedan producir interferencias en una instalación específica. Si este equipo provoca interferencias dañinas en la recepción de radio o televisión, lo cual puede determinarse encendiéndolo y apagándolo, se aconseja al usuario que intente corregir la interferencia tomando una o más de las siguientes medidas:

- Reorientar o reubicar la antena receptora.
- Aumentar la distancia entre el equipo y el receptor.
- Conectar el equipo a una toma de corriente situada en un circuito distinto de la que se utiliza para el receptor.
- Consultar con el distribuidor o con un técnico experimentado en radio/televisión para obtener ayuda.

IC-Canada: CAN IECES-3(B)/NMB-3(B)

Este dispositivo contiene transmisores/receptores sin licencia que cumplen con los requisitos de RSS sin licencia de Innovation, Science and Economic Development Canada. Su funcionamiento está sujeto a las dos condiciones siguientes:

1. Este dispositivo no debe causar interferencias.
2. Este dispositivo debe aceptar todas las interferencias, incluidas las que puedan causar un funcionamiento indeseado del dispositivo.

Advertencia de la FCC e IC:

- Este equipo debe estar instalado y funcionar a una distancia de 20 cm como mínimo entre el radiador y su cuerpo.
- Cualquier cambio o modificación realizado en esta unidad que no haya recibido la aprobación expresa de la parte responsable del cumplimiento puede anular la autoridad del usuario para utilizar el equipo.

2 La barra de sonido

¡Felicitaciones por su compra y bienvenido a Philips! Para aprovechar al máximo el soporte que Philips le ofrece, registre la barra de sonido en www.philips.com/support.

Contenido de la caja

Compruebe e identifique el contenido de la caja:

- Barra de sonido x 1
- Subwoofer inalámbrico x 1
- Control remoto x 1
- Cable de alimentación* x 4
- Kit de montaje mural x 1
(Soportes para pared x 2, tornillos x 2, tacos x 2)
- Guía de inicio rápido/Tarjeta de garantía/
Hoja de seguridad/Plantilla para montaje mural x 1



Barra de sonido



Control remoto

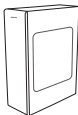

Subwoofer inalámbrico



Guía de inicio rápido



2 X

Cable de alimentación*

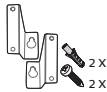

Soporte para pared
Tapa de goma
Tornillos (para pared)

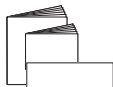

Tarjeta de garantía
Hoja de seguridad
Plantilla para montaje mural

- * El número de cables de alimentación y el tipo de enchufe dependen de la región.
- Las imágenes, ilustraciones y dibujos que se muestran en este manual del usuario están destinadas a servir como referencia solamente. El producto real puede tener otro aspecto.

Unidad principal

Esta sección incluye una descripción general de la unidad principal.

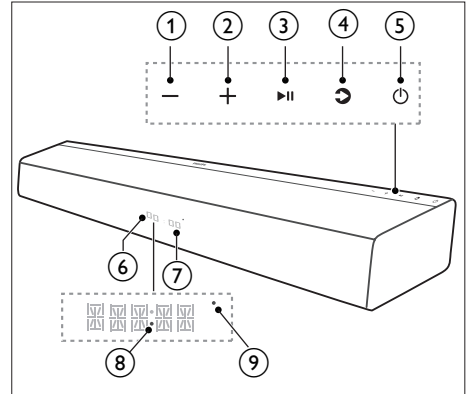

- ① **Botón - (Volumen)**
Disminuye el volumen.
- ② **Botón + (Volumen)**
Aumenta el volumen.
- ③ **Botón ►|| (Reproducir/poner en pausa)**
Inicia, pausa o reanuda la reproducción.
- ④ **⌂ (Fuente)/Botón de emparejamiento Bluetooth**
 - Selecciona una fuente de entrada para la barra de sonido.
 - Manténgalo pulsado para activar la función de emparejamiento en modo Bluetooth o desconectar el dispositivo Bluetooth emparejado existente.
- ⑤ **Botón ⏻ (Reposo - Encendido)**

| Estado de alimentación | Acción | Función |
|------------------------|--|---|
| Encendida | | <ul style="list-style-type: none"> • Sigue el estado de la fuente |
| Reposo parcial | Pulse el botón ⏻ una sola vez | <ul style="list-style-type: none"> • La conexión Wi-Fi sigue activa. • El dispositivo todavía admite Play-Fi y Airplay2. |
| Reposo Eco | Mantenga pulsado el botón ⏻ durante 5 segundos | <ul style="list-style-type: none"> • La conexión Wi-Fi está desactivada. • El producto está en el modo de menor consumo de energía. • Reiniciar el sistema puede tardar un tiempo relativamente mayor. |

- ⑥ Panel de visualización
- ⑦ Sensor del control remoto
- ⑧ LED de alimentación
- ⑨ Indicador LED de Wi-Fi (amarillo)

| Estado de los LED | Estado |
|-------------------|--|
| Parpadeo | Modo de punto de acceso (AP) Wi-Fi |
| Parpadeo doble | Modo de configuración protegida de Wi-Fi (WPS) |
| Encendido fijo | Conectado/emparejamiento correcto |

- Mantenga pulsado el botón durante 3 segundos para activar el modo WPS.
- Mantenga pulsado el botón durante 8 segundos para activar el modo AP.

- ⑤ **HDMI OUT (eARC/ARC)**
Se conecta a la entrada HDMI del televisor.
- ⑥ **HDMI 1/ HDMI 2**
Se conecta a la entrada HDMI del televisor.
- ⑦ **Toma de CA~**
Se conecta a la fuente de alimentación.
- ⑧ **Ranura para el soporte mural**

Conectores

Esta sección incluye una descripción general de los conectores disponibles en la barra de sonido.

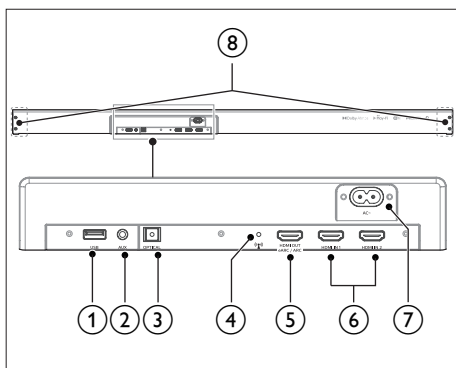

- ① **USB**
 - Entrada de audio desde un dispositivo de almacenamiento USB.
 - Actualización del software del producto.
- ② **AUX**
Entrada de audio desde, por ejemplo, un reproductor MP3 (conector de tipo jack de 3,5 mm).
- ③ **OPTICAL**
Se conecta a una salida de audio óptica del televisor o de un dispositivo digital.
- ④ **Botón (📶) (configuración de Wi-Fi)**
 - Activa la configuración de Wi-Fi para Play-Fi.

Subwoofer inalámbrico

Esta sección incluye una descripción general del subwoofer inalámbrico.

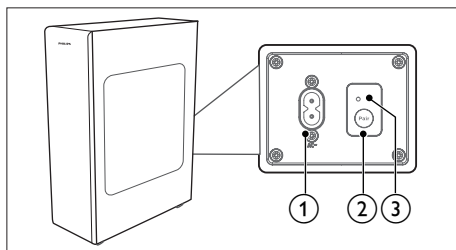

- ① **Toma de CA~**
Se conecta a la fuente de alimentación.
- ② **Botón de emparejamiento**
Manténgalo pulsado para acceder al modo de emparejamiento del subwoofer.
- ③ **Indicador del subwoofer**
Determine el estado en función del indicador del subwoofer inalámbrico.

| Estado de los LED | Estado |
|-------------------|-------------------------------------|
| Parpadeo rápido | Subwoofer en modo de emparejamiento |
| Encendido fijo | Conectado/emparejamiento correcto |
| Parpadeo lento | Fallo de conexión/ emparejamiento |

Control remoto

Esta sección incluye una descripción general del control remoto.

1 (P) (Reposo - Encendido)

| Estado de alimentación | Acción | Función |
|------------------------|--|---|
| Encendida | | <ul style="list-style-type: none"> • Sigue el estado de la fuente |
| Reposo parcial | Pulse el botón (P) una sola vez | <ul style="list-style-type: none"> • La conexión Wi-Fi sigue activa. • El dispositivo todavía admite Play-Fi y Airplay2. |
| Reposo Eco | Mantenga pulsado el botón (P) durante 5 segundos | <ul style="list-style-type: none"> • La conexión Wi-Fi está desactivada. • El producto está en el modo de menor consumo de energía. • Reiniciar el sistema puede tardar un tiempo relativamente mayor. |

2 (F) (Fuente)

- Selecciona una fuente de entrada para la barra de sonido.
- Manténgalo pulsado para activar la función de emparejamiento en modo Bluetooth o desconectar el dispositivo Bluetooth emparejado existente.

3 (D) (Dolby)

Activa o desactiva Dolby.

4 (M) (Silencio)

Silencio o restablece el volumen.

5 (P) (Reproducir/poner en pausa)

- Inicia, pone en pausa o reanuda la reproducción en modo USB/BT/Play-Fi.
- Confirma una selección.

6 (C) (Cursores)

◀ / ▶ (Anterior/Siguiente)

- Salta a la pista anterior o la siguiente en modo USB/BT/Play-Fi.
- Navega hacia la derecha o hacia la izquierda en la estructura de menús.

▼ / ▲

- Navega hacia arriba o hacia abajo en la estructura de menús.

7 (M) (MENÚ)

Accede al menú de configuración.

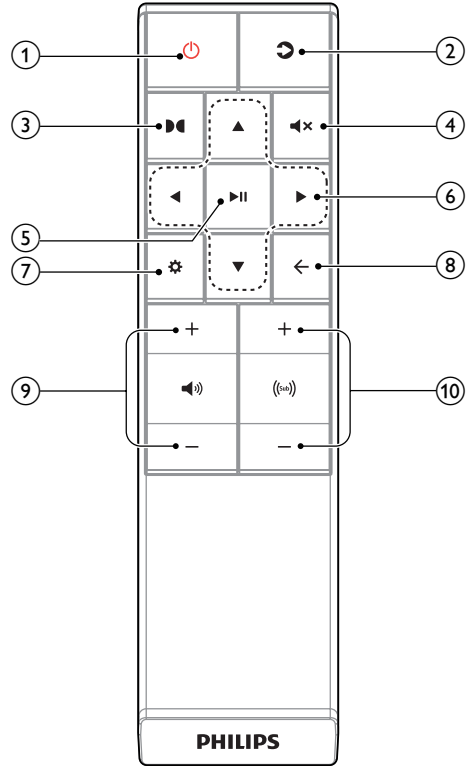

8 (←) (Atrás)

- Regresa al menú anterior. Sale del menú.
- Mantenga pulsado el botón durante 10 segundos para restablecer el módulo de Wi-Fi de la barra de sonido a la configuración predeterminada de fábrica.

9 (Volumen de la barra de sonido)

Aumenta o disminuye el volumen de la barra de sonido.

10 (Volumen del subwoofer)

Aumenta o disminuye el volumen del subwoofer.

Preparar el control remoto

- El control remoto suministrado permite utilizar la unidad a distancia.
- Aunque se utilice el control remoto dentro del alcance efectivo de 6 m, es posible que no funcione si hay algún obstáculo entre la unidad y el control remoto.
- Si se utiliza el control remoto cerca de otros productos que puedan generar rayos infrarrojos, o si hay otros dispositivos de control remoto funcionando cerca de la unidad, es posible que no funcione correctamente. De forma análoga, los otros productos pueden funcionar incorrectamente.

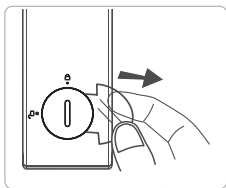

Primer uso:

La unidad lleva una batería de litio CR2025 preinstalada. Quite la pestaña protectora para activar la batería del control remoto.



Sustituir la batería del control remoto

El control remoto necesita una batería de litio de 3 V CR2025.

- 1 Utilice alguna herramienta (como una pila de botón o una moneda) para encajarla en la ranura de la tapa de la batería y girar hacia la derecha para  (desbloquear).
- 2 Extraiga la batería antigua, que se encuentra en la tapa y coloque la batería CR2025 nueva prestando atención a la polaridad correcta (+/-).
- 3 Utilice la herramienta para encajarla en la tapa del compartimento de la batería y girarla hacia la derecha para  (bloquear) y sujetarla al control remoto.

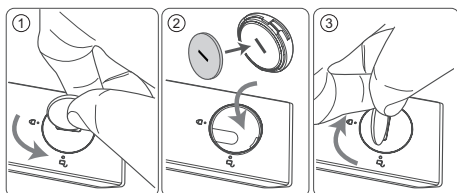

Precauciones relativas a las baterías

- Cuando no vaya a usar el control remoto durante un tiempo prolongado (más de un mes), extraiga la batería del control remoto para evitar fugas.
- Si se produce una fuga en las baterías, limpie la fuga en el compartimento de las baterías y sustituya las baterías por otras nuevas.
- No utilice ninguna batería distinta de las especificadas.
- No caliente ni desmonte las baterías.
- No las tire nunca al fuego ni al agua.
- No lleve ni guarde las baterías con otros objetos metálicos. Hacerlo podría provocar un cortocircuito en las baterías o causar fugas o una explosión.
- No recargue nunca una batería a menos que haya comprobado que es de un tipo recargable.

Colocación

Coloque el subwoofer como mínimo a 1 m de la barra de sonido y a diez centímetros de la pared.

Para obtener los mejores resultados posibles, coloque el subwoofer como se muestra a continuación.

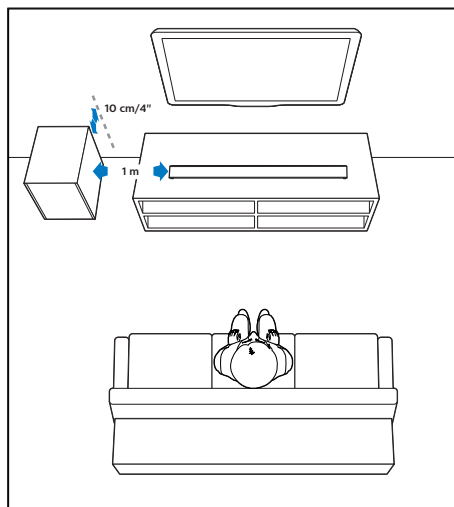

Montaje mural

Nota

- Un montaje mural incorrecto puede dar lugar a un accidente, lesiones o daños. Si tiene alguna duda, póngase en contacto con el Servicio de atención al consumidor de su país.
- Antes de realizar el montaje en la pared, asegúrese de que la pared pueda soportar el peso de la barra de sonido.
- Antes del montaje mural, no es necesario quitar las patas de goma de la parte inferior de la barra de sonido; si se hace, no es posible volver a instalarlas.
- Según el tipo de pared donde vaya a montar la barra de sonido, asegúrese de usar tornillos de longitud y diámetro adecuados.
- Compruebe si el puerto USB de la parte posterior de la barra de sonido está conectado a un dispositivo USB. Si el dispositivo USB conectado afecta al montaje mural, será necesario usar otro dispositivo USB de tamaño adecuado.

Longitud/diámetro del tornillo

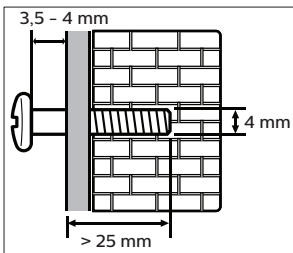

Altura sugerida para el montaje mural

Se recomienda instalar el televisor antes de montar la barra de sonido en la pared. Con un televisor preinstalado, monte la barra de sonido a 50 mm de distancia de la parte inferior del televisor.

- 1 Taladre 2 orificios paralelos (de 3-8 mm de diámetro cada uno, según el tipo de pared) en la pared.

↳ Las distancias entre los orificios son:

- 856 mm (TAB8405/TAB8505)
- 1017 mm (TAB8805)
- 1076 mm (TAB8905)

- ↳ Puede usar la plantilla de montaje mural suministrada como ayuda para taladrar los orificios en la pared.
- ↳ Sujete los tacos y los tornillos en los agujeros.

- 2 Quite los tornillos (x4) de la unidad principal.
 - ↳ Sujete los soportes murales (x2) a la unidad principal con los tornillos retirados de la unidad principal.
- 3 Cuelgue la barra de sonido en los tornillos de sujeción.

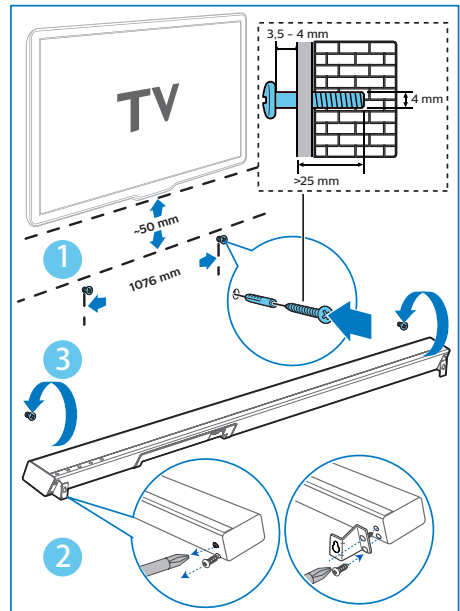

3 Conectar

Esta sección le ayuda a conectar la barra de sonido a un televisor y a otros dispositivos y a configurarla.

Para obtener información sobre las conexiones básicas de la barra de sonido y sus accesorios, consulte la guía de inicio rápido.

Nota

- Para consultar la identificación y los valores nominales de alimentación, consulte la placa de identificación de la parte posterior o inferior del producto.
- Antes de realizar o cambiar cualquier conexión, compruebe que todos los dispositivos estén desconectados de la toma de corriente.

Dolby Atmos®

Dolby Atmos proporciona una experiencia de escucha envolvente con sonido en el espacio tridimensional y con toda la riqueza, nitidez y potencia del sonido Dolby.

Para obtener más información, visite dolby.com/technologies/dolby-atmos

Para usar Dolby Atmos®

Dolby Atmos® solo está disponible en modo HDMI ARC/eARC. Consulte los detalles sobre la conexión en "Conexión HDMI".

- 1 Para usar Dolby Atmos® en modo HDMI 1/HDMI 2/HDMI ARC, es necesario que el televisor sea compatible con Dolby Atmos®.
- 2 Asegúrese de que se haya seleccionado "Sin codificación" para el flujo de bits en la salida de audio digital del dispositivo externo conectado (p. ej., reproductor de Blu-ray o DVD, televisor, etc.).
- 3 Al introducir el formato Dolby Atmos/Dolby Digital/PCM, la barra de sonido mostrará DOLBY ATMOS/DOLBY AUDIO/PCM AUDIO/DOLBY SURROUND.

Nota

- La experiencia de Dolby Atmos solo está disponible cuando la barra de sonido está conectada a la fuente mediante un cable HDMI 2.0.
- La barra de sonido seguirá funcionando si está conectada mediante otros métodos (como un cable óptico digital), pero estos no son compatibles con las características de Dolby. Teniendo en cuenta este punto, recomendamos la conexión mediante HDMI, con el fin de disfrutar de plena compatibilidad con Dolby.

Conectar a la toma HDMI

En algunos televisores 4K HDR es necesario configurar la entrada HDMI o la imagen para la recepción de HDR. Para obtener más información sobre la visualización en HDR, consulte el manual de instrucciones del televisor.

Opción 1: eARC/ARC (canal de retorno de audio)

La barra de sonido admite HDMI con canal de retorno de audio (eARC/ARC). Si el televisor es compatible con HDMI ARC, puede escuchar el audio del televisor a través de la barra de sonido utilizando un solo cable HDMI.

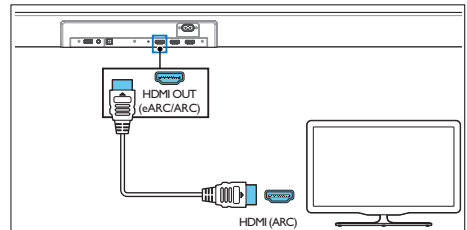

- 1 Active el funcionamiento HDMI-CEC en el televisor. Consulte los detalles en el manual del usuario del televisor.
 - Es posible que el conector **HDMI ARC** del televisor esté etiquetado de otro modo. Consulte los detalles en el manual del usuario del televisor.
- 2 Conecte un cable HDMI de alta velocidad entre la toma **HDMI OUT (eARC/ARC)-TO TV** de la barra de sonido y la toma **HDMI ARC** del televisor.

Nota

- El televisor debe ser compatible con las funciones HDMI-CEC y ARC. Las funciones HDMI-CEC y ARC deben estar activadas.
- La forma de configurar HDMI-CEC y ARC puede ser distinta según el televisor. Para obtener más información sobre la función ARC, consulte el manual del propietario del televisor.
- Asegúrese de utilizar cables HDMI compatibles con la función ARC.

Opción 2: HDMI estándar

Si el televisor no es compatible con HDMI ARC, conecte la barra de sonido al televisor mediante una conexión HDMI estándar.

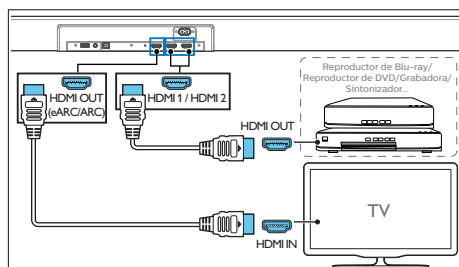

- 1 Conecte un cable HDMI a la toma **HDMI IN (1 o 2)** de la barra de sonido y a los dispositivos externos (p. ej., consolas de juegos, reproductores de DVD y Blu-ray).
- 2 Conecte un cable HDMI a la toma **HDMI OUT (eARC/ARC)** de la barra de sonido y la toma **HDMI IN** del televisor.

Conectar a la toma óptica

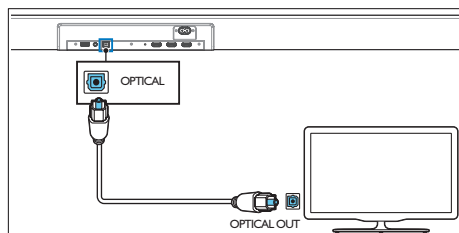

- 1 Conecte un cable óptico a la toma **OPTICAL** de la barra de sonido y la toma **OPTICAL OUT** del televisor u otro dispositivo.
 - El conector óptico digital también puede estar etiquetado como **SPDIF** o **SPDIF OUT**.

Conectar a la toma AUX

- a. Utilice un cable de audio de 3,5 mm a 3,5 mm
 - Utilice un cable de audio de 3,5 mm a 3,5 mm (no suministrado) para conectar la toma de auriculares del televisor a la toma **AUX** de la unidad.

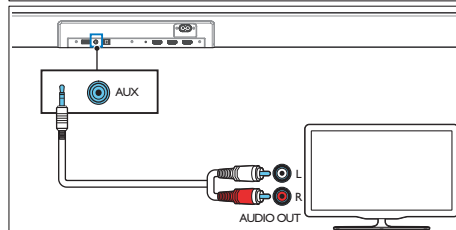
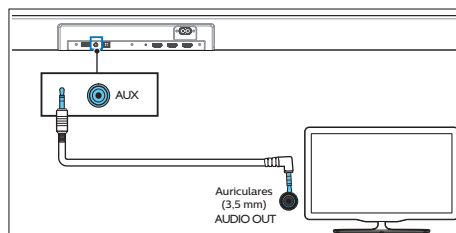

- b. Utilice un cable de audio de RCA a 3,5 mm
 - Utilice un cable de audio de RCA a 3,5 mm (no suministrado) para conectar las salidas de audio del televisor a la toma **AUX** de la unidad.

Conectar la alimentación

- Antes de conectar el cable de alimentación de CA, asegúrese de haber completado todas las demás conexiones.
- **¡Riesgo de daños en el producto!**
Compruebe que la tensión de alimentación corresponda a la tensión impresa en la parte posterior o inferior de la unidad.

- 1 Conecte el cable de alimentación a la toma AC~ de la unidad y, a continuación, a una toma de corriente
- 2 Conecte el cable de alimentación a la toma AC~ del subwoofer y, a continuación, a una toma de corriente.

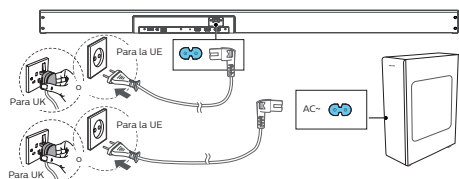

- * El número de cables de alimentación y el tipo de enchufe dependen de la región.

Emparejar con el subwoofer

Emparejamiento automático

Conecte la barra de sonido y el subwoofer a las tomas de alimentación y pulse el botón de alimentación en la unidad o en el control remoto para cambiar al modo **ENCENDIDO**. El subwoofer y la barra de sonido se emparejarán automáticamente.

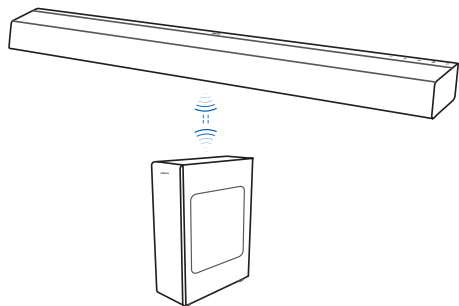

- ↳ Determine el estado en función del indicador del subwoofer inalámbrico.

| Estado de los LED | Estado |
|-------------------|-------------------------------------|
| Parpadeo rápido | Subwoofer en modo de emparejamiento |
| Encendido fijo | Conectado/emparejamiento correcto |
| Parpadeo lento | Fallo de conexión/emparejamiento |

Consejos

- No pulse el botón de emparejamiento de la parte posterior del subwoofer excepto para el emparejamiento manual.

Emparejamiento manual

Si no se oye audio por el subwoofer inalámbrico, emparejelo manualmente.

- 1 Vuelva a desconectar las unidades de las tomas de alimentación y, al cabo de 3 minutos, vuelva a conectarlas.
- 2 Mantenga pulsado el botón **Pair** en la parte posterior del subwoofer durante 5 segundos.
 - ↳ El indicador Pair del subwoofer parpadeará rápidamente.
- 3 Mantenga pulsado el botón **⏻** durante 5 segundos en la unidad o el control remoto para poner la unidad en modo ECO STANDBY
- 4 A continuación, pulse **⏻** en la unidad o en el control remoto para encender la unidad.
 - ↳ El indicador **Pair** del subwoofer se iluminará fijo cuando se haya completado la conexión correctamente.
- 5 Si el indicador Pair sigue parpadeando, repita los pasos 1 a 3.

Consejos

- El subwoofer debe estar a 6 m como máximo de la barra de sonido en una zona despejada (y cuanto más cerca, mejor).
- Quite cualquier objeto que haya entre el subwoofer y la barra de sonido.
- Si la conexión inalámbrica vuelve a fallar, compruebe si hay algún conflicto o alguna interferencia importante (p. ej., la interferencia de algún dispositivo electrónico) alrededor de la ubicación. Elimine estos conflictos o estas interferencias importantes y repita los procedimientos anteriores.

Conectar a Wi-Fi (funcionamiento inalámbrico)

(Para versión iOS y Android)

Conectando esta unidad y teléfonos móviles, tabletas (como iPad, iPhone, iPod touch, teléfonos Android, etc.) a la misma red Wi-Fi, se puede usar la aplicación Philips Sound con tecnología DTS Play-Fi a fin de controlar la barra de sonido para escuchar archivos de sonido.

- 1 Conecte su teléfono o tableta a la misma red Wi-Fi a la que desee conectar la barra de sonido.
- 2 Descargue e instale la aplicación Philips Sound con tecnología DTS Play-Fi en un teléfono o una tableta.



- Compruebe que el router esté encendido y funcionando correctamente.
- 3 Mantenga pulsado el botón (📶) (Wi-Fi) situado en la parte posterior de la carcasa durante 8 s para activar la conexión Wi-Fi.
↳ Hasta que el altavoz emita un segundo tono y, a continuación, suelte el botón.
 - 4 Espere hasta que el indicador luminoso de Wi-Fi de la parte delantera de la carcasa pase de un parpadeo rápido a uno lento. Cuando empiece a parpadear lentamente, significa que el altavoz está en modo de configuración de Wi-Fi.
 - 5 Inicie la aplicación Philips Sound con tecnología DTS Play-Fi. Siga las instrucciones de la aplicación para conectar este producto a la red Wi-Fi.

Nota

Solo para la versión iOS

Es necesario conmutar la red Wi-Fi que utiliza el iPhone temporalmente a punto de acceso para el dispositivo Play-Fi y reiniciar la aplicación Philips Sound para completar la configuración Wi-Fi del producto. Consulte los pasos siguientes.

- Vaya a Configuración.
- Seleccione la configuración de Wi-Fi.



- Seleccione el dispositivo Play-Fi en la configuración de Wi-Fi.
- Vuelva a la aplicación Philips Sound para continuar la configuración.



- 6 Una vez que se establece la conexión Wi-Fi correctamente, el indicador luminoso de Wi-Fi de la parte delantera de la carcasa deja de parpadear y queda fijo. Después de configurar el producto en la red Wi-Fi, es posible controlarlo desde cualquier smartphone o tableta de la misma red.
↳ Al utilizar la aplicación para reproducir música, el panel de visualización mostrará PLAY-FI.
- 7 Es posible cambiar el nombre del dispositivo después de la conexión. Hay varios nombres entre los que elegir; también puede crear su propio nombre seleccionando Nombre personalizado al final de la lista de nombres. Alternativamente, se utiliza el nombre predeterminado.

- 8** Después de la conexión, este producto puede realizar una actualización del software. Actualice al software más reciente durante la primera configuración. La actualización del software puede tardar unos minutos. No desconecte el altavoz, no apague el dispositivo ni salga de la red durante la actualización.

Configuración de AirPlay

Utilice AirPlay para configurar la conexión Wi-Fi entre un dispositivo iOS (iOS7 o posterior) y la barra de sonido.

- 1** Dispositivo iOS: Configuración > Wi-Fi > seleccione la red doméstica [Dispositivo Play-Fi (xxxxxx)]
- 2** Inicie la aplicación Philips Sound con tecnología DTS Play-Fi. Siga las instrucciones de la aplicación para conectar este producto a la red Wi-Fi.
 - ↳ Una vez que se establece la conexión Wi-Fi correctamente, el indicador luminoso de Wi-Fi de la parte delantera de la carcasa edja de parpadear y queda fijo. Después de configurar el producto en la red Wi-Fi, es posible controlarlo desde cualquier smartphone o tableta de la misma red.
 - ↳ Al utilizar la aplicación para reproducir música, el panel de visualización mostrará PLAY-FI.
- 3** Es posible cambiar el nombre del dispositivo después de la conexión. Hay varios nombres entre los que elegir; también puede crear su propio nombre seleccionando Nombre personalizado al final de la lista de nombres. Alternativamente, se utiliza el nombre predeterminado.
- 4** Después de la conexión, este producto puede realizar una actualización del software. Actualice al software más reciente durante la primera configuración. La actualización del software puede tardar unos minutos. No desconecte el altavoz, no apague el dispositivo ni salga de la red durante la actualización.

Nota

- Después de la conexión, el producto puede realizar una actualización del software. La actualización es necesaria después de la configuración inicial. Sin la actualización, no todas las funciones del dispositivo pueden estar disponibles.
- Si la configuración por primera vez no finaliza correctamente, mantenga pulsado el botón Wi-Fi de la barra de sonido durante 8 s hasta que se oiga el segundo tono y el indicador luminoso de Wi-Fi parpadee lentamente. Restablezca la conexión Wi-Fi, reinicie la aplicación y vuelva a empezar la configuración.
- Si desea cambiar de una red a otra, deberá configurar la conexión de nuevo. Mantenga pulsado el botón (Wi-Fi) de la barra de sonido durante 8 s para restablecer la conexión Wi-Fi.

Modo WPS

Si el router dispone de configuración protegida de Wi-Fi (WPS), puede configurar la conexión sin necesidad de introducir una contraseña.

- 1** Mantenga pulsado el botón Wi-Fi durante 4 segundos. Se escuchará un tono y el indicador luminoso de Wi-Fi mostrará un parpadeo doble.
- 2** Pulse el botón WPS del router. Normalmente, el botón está marcado con este logotipo de WPS.
 
- 3** Siga las instrucciones de la aplicación Philips Sound con tecnología DTS Play-Fi para iniciar el emparejamiento.

Nota

- WPS no es una función estándar de todos los routers. Si su router no dispone de WPS, utilice la configuración estándar de Wi-Fi.
- Pulse el botón (Wi-Fi) una vez para salir del modo WPS; alternativamente, se sale de este modo automáticamente al cabo de 2 minutos.

4 Usar la barra de sonido



Esta sección le ayuda a usar la barra de sonido para reproducir audio desde dispositivos conectados.

Antes de empezar

- Realice las conexiones necesarias que se describen en la guía de inicio rápido y el manual del usuario.
- Cambie la barra de sonido a la fuente correcta para otros dispositivos.

Encender y apagar

- La primera vez que se conecta la unidad a la toma de corriente, se pone en modo de REPOSO. El indicador STANDBY se iluminará en color blanco.

| Estado de alimentación | Acción | Función |
|------------------------|--|---|
| Encendida | | <ul style="list-style-type: none">• Sigue el estado de la fuente |
| Reposo parcial | Pulse el botón  una sola vez | <ul style="list-style-type: none">• La conexión Wi-Fi sigue activa.• El dispositivo todavía admite Play-Fi y Airplay2. |
| Reposo Eco | Mantenga pulsado el botón  durante 5 segundos | <ul style="list-style-type: none">• La conexión Wi-Fi está desactivada.• El producto está en el modo de menor consumo de energía.• Reiniciar el sistema puede tardar un tiempo relativamente mayor. |

Reposo automático

La unidad se pone en modo de reposo automáticamente al cabo de unos 15 minutos si se desconecta o se apaga o se desconecta el televisor o la unidad externa (o USB, BT, pausa en la reproducción mediante Play-Fi)

- Para apagar la unidad completamente, desenchúfela de la toma de corriente.
- Apague la unidad completamente para ahorrar energía mientras no se utiliza.

Seleccionar modos

- 1 Pulse el botón  repetidamente en la unidad o en el control remoto para seleccionar el modo **AUX, OPTICAL, HDMI eARC/ARC, HDMI 1, HDMI 2, BT, USB**.
 - ↳ La visualización mostrará el modo seleccionado.
 - ↳ Play-Fi no es una fuente opcional. Play-Fi debe controlarse directamente mediante la aplicación.

Ajustar el volumen

Ajustar el volumen de la barra de sonido

- 1 Pulse  +/- (**Volumen**) para aumentar o disminuir el nivel de volumen.
 - Para silenciar el sonido, pulse **Mute** (Silenciar).
 - Para restablecer el sonido, vuelva a pulsar **Mute** (Silenciar) o pulse **Vol+ / Vol-** (**Volumen**).

Ajustar el volumen del subwoofer

- 1 Pulse  +/- (**Subwoofer**) para aumentar o disminuir el nivel de volumen de la barra de sonido.

Modo de sonido Dolby

Experimente una experiencia de sonido envolvente con los modos de sonido Dolby.

- 1 Pulse el botón  del control remoto para encender o apagar la unidad.
 - **On** (Activado): Genera una experiencia de escucha Dolby.
 - **Off** (Desactivado): Sonido estéreo de dos canales. Ideal para escuchar música.

Restablecer los ajustes de fábrica

Restablecer el dispositivo a los ajustes predeterminados

- En modo de reposo, pulse los botones **[▶, ◀, vol-]** del control remoto en secuencia. La pantalla muestra "RESET" para restablecer los ajustes predeterminados de fábrica del equipo principal.
- Con el aparato encendido, mantenga pulsado el botón **◀** hasta que la pantalla muestre "RESET" para restablecer el módulo Wi-Fi a los ajustes predeterminados de fábrica.

Menú de ajustes

La unidad permite configurar ajustes avanzados para proporcionar una experiencia todavía mejor.

- 1 Pulse el botón **⚙️** (MENÚ) en el control remoto para abrir el menú.
- 2 Seleccione el contenido con los botones **▼** / **▲** (Arriba/Abajo) del control remoto.

| Visualización ⚙️ | Descripción |
|-------------------------|---|
| EQ | Seleccionar el efecto de ecualizador (EQ) |
| BASS | Ajustar el nivel de bajos |
| TREBLE | Ajustar el nivel de agudos |
| AV SYNC | Definir el retardo de audio |
| CENT | Ajustar el volumen del canal central (TAB8805, TAB8905 solamente) |
| TOP | Ajustar el volumen del canal superior (TAB8905 solamente) |
| Brightness | Ajustar el brillo de la pantalla |
| DISPLAY | Apagar la pantalla automáticamente |
| KEY TONE | Activar/desactivar el tono de las teclas |

- 3 Pulse **▶||** (Intro) para confirmar la selección.
- 4 Cambie los valores iniciales de cada ajuste con los cursores **◀/▶** (Izquierda/Derecha).
- 5 Pulse **▶||** (Intro) para confirmar la selección.

- Para volver a la pantalla anterior/salir de los ajustes, pulse **◀** (Atrás).
- Si no se pulsa ningún botón en un plazo de 5 segundos, el sistema sale automáticamente del menú.

EQ

Seleccione los modos de sonido predefinidos adecuados al vídeo o la música: **MOVIE, MUSIC, VOICE, STADIUM, CUSTOM**.

- **MOVIE:** Genera una experiencia de escucha envolvente. Ideal para ver películas.
- **MUSIC:** Genera sonido estéreo de dos o más canales. Ideal para escuchar música.
- **VOICE:** Genera un efecto de sonido que hace que la voz humana sea más nítida y resalte más para escuchar.
- **STADIUM:** Genera una atmósfera parecida a la que se siente al ver un partido de algún deporte en un estadio.
- **CUSTOM:** Personalice el sonido según sus preferencias. Es necesario configurarlo mediante la aplicación Fine Tune.
 - ↳ De forma predeterminada EQ está configurado con MOVIE.

BASS/TREBLE

Ajusta el nivel de bajos/agudos.

- ↳ BAS -5 ~ BAS +5
- ↳ TRB -5 ~ TRB +5
- ↳ De forma predeterminada BASS/TREBLE está configurado con 0.

AV SYNC

Define el retardo de audio.

- A veces el procesamiento de las imágenes de vídeo lleva más tiempo que el procesamiento de la señal de audio. Por este motivo se produce un "retardo". La función Audio Delay (Retardo de audio) está pensada para solucionar este retardo.
- Define el retardo de audio, solo válido para el modo de reproducción actual. (Puesto que depende del modo de retardo de audio de HDMI ARC, el modo de retardo solo es válido con HDMI ARC).
 - ↳ AV00 ~ AV200
 - ↳ De forma predeterminada el retardo de audio es 00.

CENT (CENTER)

(TAB8805, TAB8905 solamente)

Ajustar el volumen del canal central

- ↳ CTR -5 ~ CTR +5
- ↳ De forma predeterminada el volumen del canal central es 0.

TOP (TAB8905 solamente)

Ajustar el volumen del canal superior

- ↳ TOP +5 ~ TOP -5
- ↳ De forma predeterminada el sonido del canal superior es 0.

DIM

Ajusta el brillo de la pantalla.

- ↳ DIM 03, DIM 02, DIM 01
- ↳ De forma predeterminada la atenuación está configurada con DIM 03.

DISPLAY

Configure que la pantalla se apague automáticamente (excepto el indicador LED de Wi-Fi) al cabo de 3 s sin actividad.

- ↳ ON (Activado): Activa la pantalla.
- ↳ OFF (Desactivado): Desactiva la pantalla
- ↳ De forma predeterminada la pantalla está configurada con ON.





KEY TONE

Activar/desactivar el tono de las teclas

- ↳ ON (Activado): Activa la opción
- ↳ OFF (Desactivado): Desactiva la opción
- ↳ De forma predeterminada el tono de las teclas está apagado.

Funcionamiento de Bluetooth

Mediante Bluetooth, conecte la barra de sonido con el dispositivo Bluetooth (como un iPad, iPhone, iPod touch, teléfono Android u ordenador portátil). A continuación, podrá escuchar los archivos de audio almacenados en el dispositivo por los altavoces de la barra de sonido.

- 1 Pulse el botón  repetidamente en la unidad o en el control remoto para cambiar la barra de sonido al modo Bluetooth.
 - ↳ En el panel de visualización se muestra **NO BT**.
- 2 En el dispositivo Bluetooth, active Bluetooth, busque **Philips TAB8405** y selecciónelo para iniciar la conexión (consulte el manual del usuario del dispositivo Bluetooth para ver cómo se activa Bluetooth).
- 3 Espere hasta que escuche una indicación de voz de la barra de sonido.
 - ↳ Si se establece la conexión correctamente, se muestra **BT** en el panel de visualización.
- 4 Seleccione y reproduzca archivos de sonido o música en el dispositivo Bluetooth.
 - Durante la reproducción, si se recibe una llamada, se pone la reproducción de música en pausa. Al finalizar la llamada, se reanuda la reproducción.
 - Si el dispositivo Bluetooth es compatible con el perfil AVRCP, puede pulsar  /  en el control remoto para saltar a una pista o  para pausar o reanudar la reproducción.
- 5 Para salir de Bluetooth, seleccione otra fuente.
 - Al volver al modo Bluetooth, la conexión Bluetooth permanece activa.
 - Si desea conectar la barra de sonido con otro dispositivo Bluetooth, mantenga presionado  en el control remoto para desconectar el dispositivo Bluetooth conectado actualmente.

Nota

- Un dispositivo Bluetooth compatible con el perfil A2DP y AVRCP de Bluetooth y con versión de Bluetooth 4.2 o posterior + EDR.
- La distancia máxima de funcionamiento entre la barra de sonido y el dispositivo Bluetooth es de unos 10 metros aproximadamente.
- No se garantiza la compatibilidad con todos los dispositivos Bluetooth.
- La transferencia de música puede verse interrumpida por obstáculos entre el dispositivo y la barra de sonido, como una pared, la carcasa metálica que recubre el dispositivo u otros dispositivos próximos que utilicen la misma frecuencia.

Funcionamiento de AUX / OPTICAL / HDMI ARC

Compruebe que la unidad esté conectada al televisor o el dispositivo de audio.

- 1 Pulse el botón  repetidamente en la unidad o en el control remoto para seleccionar el modo **AUX**, **OPTICAL**, **HDMI eARC/ARC**, **HDMI 1**, **HDMI 2**.
- 2 Haga funcionar el dispositivo de audio directamente desde los ajustes de reproducción.
- 3 Pulse los botones **VOL +/-** para ajustar el volumen al nivel deseado.



Consejo

- En modo OPTICAL/HDMI ARC, si no hay salida de sonido desde la unidad y el indicador de estado parpadea, tal vez deba activar la salida de señal PCM o Dolby Digital en el dispositivo de fuente (p. ej., televisor, DVD o reproductor de Blu-ray).
- La unidad puede no ser capaz de descodificar todos los formatos de audio de la fuente de entrada. En tal caso, la unidad se silenciará. Esto NO es un defecto. Compruebe que el ajuste de audio de la fuente de entrada (televisor, consola de juegos, reproductor de DVD, etc.) sea PCM o Dolby Digital (consulte los detalles de este ajuste del audio en el manual del usuario de la fuente de entrada) con la entrada HDMI 1 / HDMI 2 / HDMI ARC / optical input.
- En modo HDMI, al introducir audio en formato DOLBY ATMOS, el visor de la barra de sonido muestra DOLBY ATMOS.
- Al introducir audio en formato DOLBY DIGITAL, si el sonido envolvente está activado, la pantalla de visualización mostrará DOLBY SURROUND. Si se desactiva el sonido envolvente, se mostrará DOLBY AUDIO.
- En modo al introducir audio en formato PCM, el visor de la barra de sonido muestra PCM AUDIO.
- Al introducir audio en formatos PCM o DOLBY DIGITAL, si no hay salida de audio desde la unidad, la pantalla mostrará ERROR.

Funcionamiento de USB

Disfrute del audio de un dispositivo de almacenamiento USB, como un reproductor MP3, una memoria Flash, etc.

- 1 Inserte el dispositivo USB.

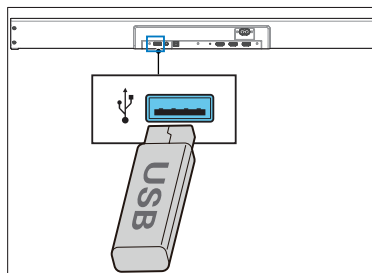

- 2 Pulse el botón  repetidamente en la unidad o en el control remoto para seleccionar el modo **USB**.
- 3 Durante la reproducción:

| Botón | Acción |
|---|---|
|  | Iniciar, pausar o reanudar la reproducción. |
|  | Saltar a la pista anterior o la siguiente. |



Consejos

- Este producto puede no ser compatible con algunos tipos de dispositivos de almacenamiento USB.
- Si utiliza un cable de extensión USB, un concentrador USB o un lector de tarjetas multifuncional de servicio, es posible que no se reconozca el dispositivo de almacenamiento USB.
- No extraiga el dispositivo de almacenamiento USB mientras se leen archivos.
- La unidad admite dispositivos USB con hasta 32 GB de memoria.
- Esta unidad reproduce MP3/WAV/FLAC.
- Compatible con un puerto USB: 5 V \approx 500 mA

Escuchar Spotify

Utilice un teléfono, una tableta o un ordenador como control remoto para Spotify. Visite spotify.com/connect para ver cómo funciona.

Actualizar el firmware

Para disfrutar de las mejores funciones y el mejor soporte, actualice el firmware de su producto a la versión más reciente.

Opción 1:

Actualice el firmware mediante la aplicación Philips Sound (Ajustes > PS Fine Tune)

Es posible actualizar el firmware de MCU y DSP a la versión más reciente mediante la aplicación Philips Sound con tecnología DTS Play-Fi. Vaya al menú de ajustes y seleccione la opción PS Fine Tune para comprobarlo. Si hay una actualización disponible, podrá pulsar en el icono de actualización para continuar con el proceso automáticamente.

Una vez que el producto está conectado a Wi-Fi, puede recibir actualizaciones de firmware por vía inalámbrica. Mantenga el firmware siempre actualizado a la versión más reciente para mejorar el rendimiento del producto.

Opción 2:

Actualice el firmware mediante USB

- 1** Compruebe si hay una versión de firmware nueva en www.philips.com/support. Busque su modelo y haga clic en "Software and drivers" (Software y controladores).
- 2** Descargue el firmware en una memoria USB.
- 3** Siga las instrucciones para realizar la actualización del firmware.

5 Especificaciones del producto

Nota

- Las especificaciones y el diseño están sujetos a cambios sin aviso previo.

Bluetooth/inalámbrico

- Perfiles de Bluetooth: A2DP, AVRCP
- Versión de Bluetooth: 4.2 + EDR
- Banda de frecuencias/potencia de salida: 2400 MHz ~ 2483,5 MHz/≤ 5 dBm
- Intervalo de frecuencias para funcionamiento inalámbrico a 2,4 G/
Potencia de salida: 2400 MHz ~ 2483 MHz/≤ 6 dBm

Red compatible

- Banda de frecuencia inalámbrica Wi-Fi IEEE 802.11a/b/g/n/ac/Potencia transmitida por radiofrecuencia
Wi-Fi 2,4 G: 2400 MHz ~ 2483,5 MHz/≤ 20 dBm
Wi-Fi 5,1 G: 5150 MHz ~ 5350 MHz/≤ 20 dBm
Wi-Fi 5,8 G: 5725 MHz ~ 5850 MHz/≤ 14 dBm

Unidad principal

- Fuente de alimentación: 100-240 V~ 50/60 Hz
- Potencia de salida: 120 W
- Consumo de energía: 25 W
- Consumo en reposo: <0,5 W
- USB: 5 V = 500 mA
- Respuesta en frecuencias: 150 Hz - 20 kHz
- Sensibilidad de entrada de audio: 500 mV
- Impedancia de los altavoces: 8 Ω x 2
- Dimensiones (An. x AL. x Prof.): 900 x 57 x 110 mm
- Peso: 2,4 kg
- Temperatura de funcionamiento: 0 °C - 45 °C

Subwoofer

- Fuente de alimentación: 100-240 V~, 50-60 Hz
- Potencia de salida: 80 W
- Consumo de energía: 20 W
- Consumo de energía en reposo: <0,5 W
- Respuesta en frecuencias: 35 Hz - 150 Hz
- Impedancia: 4 Ω
- Dimensiones (An. x AL. x Prof.): 120 x 403 x 300 mm
- Peso: 4,8 kg
- Temperatura de funcionamiento: 0 °C - 45 °C

Control remoto

- Distancia/ángulo: 6 m/30°
- Tipo de batería: CR2025

Formatos de audio compatibles

- HDMI eARC/ARC**
Dolby Digital, Dolby Digital plus, Dolby True HD, Dolby Atmos®, LPCM 2 canales/multicanal, Dolby MAT.
- HDMI IN1/HDMI IN2**
Dolby Digital, Dolby Digital plus, Dolby True HD, Dolby Atmos®, LPCM 2 canales/multicanal, Dolby MAT.
- OPTICAL**
Dolby Digital, Dolby Digital Plus, LPCM 2 canales
- BLUETOOTH**
SBC
- USB**
MP3, WAV/ FLAC
- Vídeo**
Mejora de vídeo: Vídeo 4K pasante, Dolby Vision, HDR10, HDR10+.

6 Resolución de problemas



Advertencia

- Riesgo de descarga eléctrica. No quite nunca la carcasa de este producto.

Para conservar la validez de la garantía, no intente nunca reparar el producto por su cuenta. Si tiene algún problema al usar el producto, consulte los puntos siguientes antes de solicitar servicio. Si el problema persiste, puede obtener asistencia en www.philips.com/support.

Unidad principal

Los botones de la unidad principal no funcionan.

- Desconéctela de la fuente de alimentación durante unos minutos y vuelva a conectarla.

No hay alimentación

- Compruebe que el cable de CA esté bien conectado.
- Compruebe que la toma de corriente alterna funcione.
- Pulse el botón de reposo del control remoto o de la barra de sonido para encender la barra de sonido.

Sonido

No se oye sonido por el altavoz de la barra de sonido.

- Conecte el cable de audio de la barra de sonido al televisor u otro dispositivo. Sin embargo, no necesitará una conexión de audio aparte si:
 - la barra de sonido y el televisor están conectados mediante conexión HDMI ARC, o
 - hay un dispositivo conectado a la toma HDMI IN de la barra de sonido.
- En el control remoto, seleccione la entrada de audio correcta.
- Compruebe que la barra de sonido no esté silenciada.
- Restablezca el producto a la configuración de fábrica (consulte "Aplicar la configuración de fábrica").

No se oye sonido en el subwoofer inalámbrico.

- Conecte el subwoofer manualmente a la unidad principal.
- Aumenta el volumen. Pulse el botón de aumentar el volumen en el control remoto o en la barra de sonido.
- Al usar cualquiera de las entradas digitales, si no hay audio:
 - pruebe a configurar la salida del televisor en PCM; o
 - conéctese directamente a la fuente de Blu-ray/otra fuente; algunos televisores no transfieren el audio digital pasante.
- Es posible que el televisor esté configurado para salida de audio variable. Confirme que la salida de audio sea FIJA o ESTÁNDAR; no VARIABLE. Consulte la información detallada en el manual del usuario del televisor.
- Si utiliza Bluetooth, compruebe que el volumen del dispositivo de fuente esté subido y que el dispositivo no esté silenciado.
- Si la reproducción se detiene bruscamente y no se oye sonido en modo Wi-Fi, compruebe si la red doméstica funciona con normalidad.

Sonido distorsionado o eco.

- Si reproduce audio desde el televisor por la barra de sonido; asegúrese de que el televisor esté silenciado.

Audio y vídeo no están sincronizados.

- Pulse para sincronizar audio y vídeo.

Bluetooth

Un dispositivo no consigue conectarse con la barra de sonido.

- El dispositivo no admite los perfiles compatibles con la barra de sonido.
- La función Bluetooth del dispositivo no está activada. Consulte cómo se activa esta función en el manual del usuario del dispositivo.
- El dispositivo no está bien conectado. Conéctelo correctamente.
- La barra de sonido ya está conectada con otro dispositivo Bluetooth. Desconecte el dispositivo conectado e inténtelo de nuevo.

La calidad de reproducción de audio de un dispositivo Bluetooth conectado es deficiente.

- La recepción de Bluetooth es deficiente. Acerque el dispositivo a la barra de sonido o quite los obstáculos que pueda haber entre el dispositivo y la barra de sonido.

No puedo encontrar el nombre Bluetooth de esta unidad en el dispositivo Bluetooth.

- Compruebe que la función Bluetooth esté activada en el dispositivo Bluetooth.
- Vuelva a emparejar la unidad con el dispositivo Bluetooth.

Wi-Fi

No es posible establecer la conexión mediante Wi-Fi.

- Compruebe la disponibilidad de la red WLAN en el router.
- Acerque el router Wi-Fi a la unidad.
- Compruebe que la contraseña sea correcta.
- Compruebe el funcionamiento de la WLAN o reinicie el módem y el router Wi-Fi.

Dolby Atmos

No es posible obtener impresionantes efectos Dolby Atmos.

- En el caso de conexiones no HDMI (como USB, Bluetooth, OPTICAL (ÓPTICA) o AUDIO IN), se generan efectos envolventes con una altura limitada. Consulte la sección sobre Dolby Atmos para ver cómo se pueden obtener los mejores efectos Dolby Atmos.

Play-Fi

No es posible descubrir dispositivos compatibles con Play-Fi desde la aplicación.

- Asegúrese de que el dispositivo esté conectado a la red Wi-Fi.

No es posible reproducir música mediante Play-Fi.

- Algunos servicios o contenidos de red disponibles mediante el dispositivo pueden no estar accesibles si el proveedor del servicio interrumpe su funcionamiento.
- Si la configuración por primera vez no finaliza correctamente, cierre la aplicación Philips Sound con tecnología DTS Play-Fi. Reinicie la aplicación.
- Si el altavoz se había definido para funcionar como par estéreo o con sonido envolvente, deberá desconectarlo primero de la aplicación antes de usarlo por separado.

El control remoto no funciona

- Antes de pulsar cualquier botón de control de la reproducción, seleccione la fuente correcta.
- Disminuya la distancia entre el control remoto y la unidad.
- Inserte la batería con las polaridades (+/-) alineadas tal como se indica.
- Sustituya la batería.
- Apunte con el control remoto directamente hacia el sensor de la parte delantera de la unidad.

Esta es un función de apagado al cabo de 15 minutos, uno de los requisitos de la norma ERPII para ahorrar energía.

- Cuando el nivel de entrada externo de la unidad es demasiado bajo, la unidad se apaga automáticamente al cabo de 15 minutos. Aumente el volumen del dispositivo externo.

El subwoofer está inactivo o el indicador del subwoofer no se ilumina

- Desconecte el cable de alimentación de la toma de corriente y vuelva a conectarlo al cabo de 3 minutos para restablecer el subwoofer.

Marcas comerciales



Consulte la información sobre las patentes de DTS en: <http://patents.dts.com>. Fabricado con licencia de DTS, Inc. (para las empresas con sede en EE. UU./Japón/Taiwán) o con licencia de DTS Licensing Limited (para todas las demás empresas). DTS, Play-Fi y el logotipo de DTS Play-Fi son marcas registradas o marcas comerciales de DTS, Inc. en Estados Unidos y en otros países. ©2020 DTS, Inc. TODOS LOS DERECHOS RESERVADOS.



El logotipo de Wi-Fi CERTIFIED™ es una marca registrada de Wi-Fi Alliance®.



Google, Google Play y Chromecast built-in son marcas comerciales de Google LLC. Google Assistant no está disponible en ciertos idiomas y países.



Para controlar este altavoz compatible con AirPlay 2, se necesita iOS 11.4 o posterior. El uso de la insignia Works with Apple significa que se ha diseñado un accesorio específicamente para funcionar con la tecnología que se indica en la insignia y que se ha certificado por las marcas comerciales de Apple Inc. registradas en EE. UU. y en otros países.

Apple® y AirPlay® son marcas comerciales de Apple Inc., registradas en EE. UU. y en otros países.



El software de Spotify está sujeto a licencias de terceros que se pueden consultar en: www.spotify.com/connect/third-party-licenses



Los términos HDMI, HDMI High-Definition Multimedia Interface y el logotipo de HDMI son marcas comerciales o marcas registradas de HDMI Licensing Administrator, Inc.

COMPATIBLE WITH



Dolby, Dolby Vision, Dolby Atmos y el símbolo de la doble D son marcas registradas de Dolby Laboratories Licensing Corporation. Fabricado con licencia de Dolby Laboratories. Trabajos no publicados confidenciales. Copyright © 2012-2020 Dolby Laboratories. Todos los derechos reservados.



El logotipo y la palabra Bluetooth® son marcas registradas propiedad de Bluetooth SIG, Inc. y el uso de dichas marcas por parte de MMD Hong Kong Holding Limited se realiza con licencia. Otras marcas comerciales y marca registradas pertenecen a sus propietarios respectivos.



Las especificaciones están sujetas a cambios sin aviso previo.

Visite <https://www.philips.com/support> para ver las últimas actualizaciones y documentos.

Philips y el emblema con el escudo de Philips son marcas registradas de Koninklijke Philips N.V. y se utilizan con licencia. Este producto ha sido fabricado por y se comercializa bajo la responsabilidad de MMD Hong Kong Holding Limited o una de sus filiales y MMD Hong Kong Holding Limited es quien ofrece y se responsabiliza de la garantía de este producto.

