

Зареєструйте свій виріб і отримайте підтримку тут:

[www.philips.com/support](http://www.philips.com/support)

M888



Короткий  
посібник

**PHILIPS**



# Важливі заходи безпеки

## Попередження

- Електрична мережа – це зона небезпеки. Єдиний спосіб вимкнути зарядний пристрій – це витягнути його з розетки. Електрична розетка має завжди бути в легкодоступному місці.
- Перед використанням виробу ознайомтеся з інформацією про безпеку.
- Цей пристрій відповідає вимогам Директиви ЄС R&TTE 1999/5/ЄС.
- Використовуйте лише блок живлення, вказаний у цьому посібнику користувача.
- Використовуйте лише батареї, вказані у цьому посібнику користувача.
- Не допускайте контакту виробу з рідинами.
- Ризик вибуху батареї у випадку її заміни батареєю невідповідного типу.
- Утилізуйте використані батареї, дотримуючись інструкцій.
- Коли дзвонить телефон або коли увімкнено функцію “вільні руки”, тримайте трубку подалі від вуха, щоб не пошкодити слух.

## Використання телефону як системи контролю за дитиною

- Дорослі повинні стежити, щоб діти не бавилися пристроєм.
- Дитячий блок і шнур повинні завжди бути недосяжні для дітей (принаймні, на відстані 1 метр/3 фути).
- Для уникнення акустичного зворотного зв'язку батьківський блок має знаходитися на відстані щонайменше 1,5 метра від дитячого.
- Ніколи не кладіть дитячий блок у дитяче ліжко чи манеж.
- Ніколи нічим не накривайте батьківський і дитячий блоки (наприклад, рушником чи ковдрою). Вентиляційні отвори дитячого блока повинні бути відкриті.
- Цей пристрій не призначено для користування особами (включаючи дітей) з послабленими фізичними відчуттями чи розумовими здібностями, або без належного досвіду та знань, крім випадків користування під наглядом чи за вказівками особи, яка відповідає за безпеку їх життя.

- Якщо батьківський блок поставити біля передавача чи іншого пристрою DECT (наприклад, телефону DECT або бездротового маршрутизатора Інтернету), можна втратити зв'язок із дитячим блоком. Перемістіть систему контролю за дитиною подалі від інших бездротових пристроїв, щоб відновити зв'язок.
- Ця система контролю за дитиною є допоміжним пристроєм. Вона не заміняє відповідального та належного нагляду дорослих і не повинна використовуватися у таких цілях.

# 1 Загальний огляд

## В час виклику

Виклик головного меню

Зміна профілю звуку.

Налаштуйте гучність.

Повторний виклик (залежить від мережі).

Завершення викликів

Увімкнення/вимкнення гучномовця

Увімкнення/вимкнення мікрофона

Введення паузи (натисніть та утримуйте).

## У меню

Підтвердження / вибір / Виклик головного меню

Скасувати

Вгору / вниз

Вихід із меню

## В режимі очікування

Виклик головного меню

Доступ до списку номерів повторного набору.

Телефонна книга

Журнал викликів

Здійснення й отримання викликів

Здійснення внутрішнього виклику (натисніть та утримуйте).  
Лише моделі з кількома трубками.

Блокування/розблокування клавіатури (натисніть та утримуйте).

Здійснення й отримання викликів через динамік

## У режимі введення

Видалення символу.  
Видалення усіх символів (натисніть та утримуйте).

Введення пробілу

Перемикання верхнього/нижнього регістру (натисніть та утримуйте).

Вліво / вправо

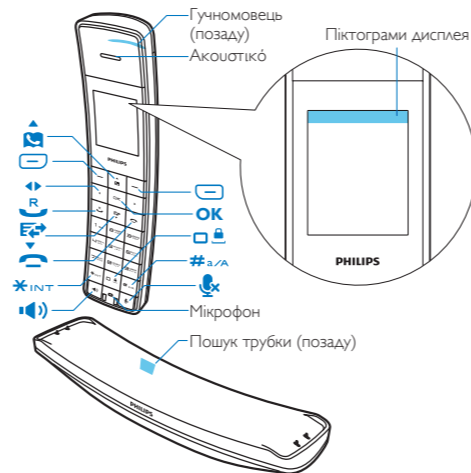

## Піктограми головного меню

- Будильник
- Послуги
- Автовідповідач
- Звуки
- Телефонна книга
- Налаштування телефону
- Дисплей
- Система контролю за дитиною

## Піктограми дисплея

Кількість поділок повідомляє про стан зв'язку трубки з базовою станцією. Що більше поділок, то кращий сигнал.

Відображається без блимання біля запису непереглянутого пропущеного виклику під час перегляду журналу викликів.

Блімає, коли дзвінок пропущено. Відображається без блимання під час перегляду пропущених дзвінків у журналі викликів.

Увімкнено будильник.

Налаштовано безгучний режим, але активний період на даний момент не припадає.

Увімкнено гучномовець.

Сигнал дзвінка вимкнено.  
Налаштовано безгучний режим і триває активний період (телефон не дзвонить).

Автовідповідач: блимає у разі надходження нового повідомлення. Відображається без блимання, коли увімкнено автовідповідач.

Індикатор голосового повідомлення: блимає у разі надходження нових повідомлень, світиться без блимання в разі переглянутих повідомлень.  
\* Ця послуга залежить від мережі



Активовано режим ECO.

Активовано режим ECO+.

# 3 Початок роботи

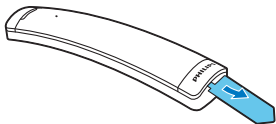
## Налаштування телефону



- 1 Батареї попередньо встановлені у трубці. Перед заряджанням зніміть із кришки батарейного відсіку стрічку з інформацією щодо батарей.
- 2 У разі використання телефону вперше з'являється привітання (залежно від країни).
- 3 У разі появи відповідного запиту виберіть країну та мову.
- 4 Встановіть дату і час.
  - Якщо час у 12-годинному форматі, натисніть клавішу  / , щоб вибрати **[am]** або **[pm]** (залежно від країни).

## Заряджання телефону

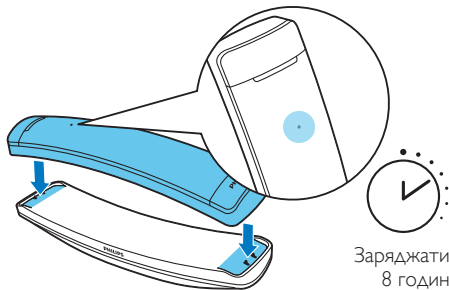

Заряджати  
8 годин

Заряджайте трубку, встановлюючи її на док-станцію у будь-якому напрямку. Світлодіодний індикатор на задній панелі трубки блимає один раз.

 > 84%

 36% - 52%

 68% - 84%

 18% - 36%

 52% - 68%

 < 18%

Блимає: низький заряд батареї

## 2 Під'єднання

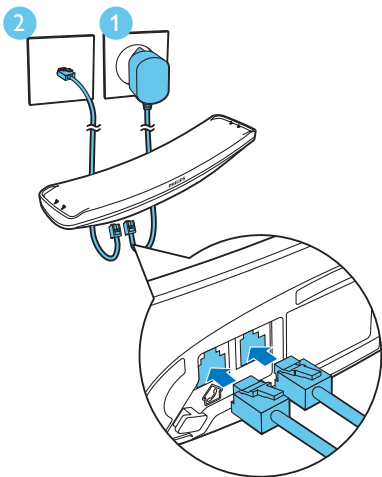



## 4 Використання

### Телефонна книга

#### Додавання запису

- 1 Натисніть  > [Парам.] > [Додати новий].
- 2 Виконайте вказівки на екрані.

#### Здійснення виклику з телефонної книги

- 1 Натисніть кнопку .
- 2 Виберіть запис і натисніть .



#### Пам'ять безпосереднього доступу

Доступні 9 пам'ятей безпосереднього доступу (клавіші 1–9). Щоб автоматично набрати збережений номер, натисніть і утримуйте клавіші в режимі очікування.

Залежно від країни, клавіші 1 та 2 є попередньо налаштованими на номер голосової пошти та номер інформаційної служби Вашого постачальника послуг (залежно від мережі).

### Журнал викликів

#### Здійснення виклику із журналу викликів

- 1 Натисніть  > [Вхідні дзвінки].
- 2 Виберіть запис і натисніть .

#### Перегляд запису

- 1 Натисніть  > [Вхідні дзвінки].
- 2 Виберіть запис та [Парам.] > [Показати].

#### Збереження запису

- 1 Натисніть  > [Вхідні дзвінки].
- 2 Виберіть запис та [Парам.] > [Зберегти номер].
- 3 Виконайте вказівки на екрані.

#### Видалення запису

- 1 Натисніть  > [Вхідні дзвінки].
- 2 Виберіть запис та [Парам.] > [Видалити].
- 3 Виконайте вказівки на екрані.

### Список номерів повторного набору

#### Здійснення виклику зі списку номерів повторного набору

- 1 Натисніть [Повтор].
- 2 Виберіть запис і натисніть .

#### Збереження запису



- 1 Натисніть [Повтор].
- 2 Виберіть запис та [Парам.] > [Зберегти номер].
- 3 Виконайте вказівки на екрані.

#### Видалення запису

- 1 Натисніть [Повтор].
- 2 Виберіть запис та [Парам.] > [Видалити].
- 3 Виконайте вказівки на екрані.

### Автовідповідач

#### Запис повідомлення

- 1 Натисніть [Меню].
- 2 За допомогою кнопок  /  виберіть  > [Привітання].
- 3 Виконайте вказівки на екрані.

#### Прослуховування вхідних повідомлень



Виберіть [Меню] >  > [Відтворення], після чого для підтвердження натисніть [ОК].

#### Видалення вхідного повідомлення

- 1 Під час прослуховування повідомлення натисненням клавіші [Парам.] можна викликати меню параметрів.
- 2 Виберіть [Видалити], після чого для підтвердження натисніть [ОК].

### Реєстрація додаткових трубок

На базовій станції можна зареєструвати додаткові трубки.

- 1 Виберіть [Меню].
- 2 За допомогою кнопок  /  виберіть  > [Реєструвати].
- 3 На базовій станції натисніть та утримуйте 5 секунд.
- 4 Введіть PIN-код/пароль системи (0000).
- 5 Для підтвердження PIN-коду/паролю натисніть [ОК]  
↳ Реєстрація триває менше 2 хвилин.

# 5

## Детальніше

### Безгучний режим

Налаштування часу, поки телефон не дзвонитиме

 > **[Режим без звук]**

### MySound

Налаштування звучання голосів за бажанням

 > **[MySound]**

### Режим економії енергії

Зменшення споживання енергії / потужності передачі сигналів; зменшення випромінювання та діапазону приблизно на 60%

 > **[Екорежим]**

### Режим Есо+

Усування випромінювання в режимі очікування (що спричиняє 2-секундну затримку дзвінка, на 50% коротша тривалість очікування)

 > **[Режим ЕСО+]**

### Заборона викликів

Запобігання небажаним вихідним дзвінками на вибрані номери

 > **[Блок дзвінка]**



# Технічні дані

## Батарея

- Philips: 2 акумуляторні нікель-металгідридні (NiMH) батареї типу AAA 1,2 В 550 мАгод.

Використовуйте лише батареї з комплекту.

## Адаптер

- MEIC: MN-A003-E145

Вхід: 100-240 В~ 50/60 Гц 200 мА;

Вихід: (i)6,5 В 300 мА, (ii)7,5 В 200 мА

Телефонна книга на 250 записів

Журнал викликів на 50 записів

Максимальна тривалість розмови: 18 годин

Тривалість очікування: 250 годин



## Примітка

- Можна встановити фільтр DSL (цифрової абонентської лінії) для усунення проблем, пов'язаних із появою шумів та визначенням номера абонента, які виникають через використання цифрової абонентської лінії.
- Заяву про відповідність можна знайти на веб-сайті [www.p4c.philips.com](http://www.p4c.philips.com).







# ? Запитання, що часто задаються





## На екрані немає поділки сигналу.

- Трубка поза межами робочого діапазону. Перенесіть трубку ближче до базової станції.
- Якщо на екрані трубки з'являється повідомлення **[Зареєструйте трубку]**, зареєструйте її. (Див. розділ «Реєстрація додаткових трубок»).

## Неможливо з'єднати (зарегіструвати) додаткові трубки з базовою станцією. Що робити?

Пам'ять базової станції повна. Натисніть . Потім за допомогою кнопок  /  виберіть  > **[Скас. реєстр.]**, щоб скасувати реєстрацію трубок, що не використовуються, і спробуйте ще раз.

## Вибрано мову, якої я не знаю. Що робити?

- 1 Натисніть , щоб повернутися до екрана режиму очікування.
- 2 Натисніть , щоб відкрити екран головного меню.
- 3 За допомогою кнопок  /  виберіть , після чого на екрані відобразиться один із варіантів тексту, що нижче:

<b>[Язык]</b>	<b>[Language]</b>	<b>[Мова]</b>
<b>[Kalba]</b>	<b>[Keel]</b>	<b>[Valoda]</b>

- 4 Виберіть його для доступу до параметрів мови.
- 5 Виберіть свою мову.

## Трубка виконує пошук. Що робити?

- Перевірте, чи базову станцію під'єднано до мережі.
- Зареєструйте трубку на базовій станції.
- Перенесіть трубку ближче до базової станції.

## Неможливо змінити параметри голосової пошти. Що робити?

Налаштувати параметри голосової пошти з телефону неможливо, оскільки послуга голосової пошти надається постачальником послуг. З питанням зміни параметрів зверніться до свого постачальника послуг.

## Піктограм немає.

- Перевірте, чи заряджено батареї.
- Перевірте живлення і під'єднання телефону.

## Трубка на зарядному пристрої не заряджається.

- Перевірте, чи батареї вставлено належним чином.
- Перевірте, чи трубку правильно встановлено на зарядний пристрій. Світлодіодний індикатор на задній панелі трубки блимає один раз.
- Перевірте, чи увімкнено сигнал встановлення на док-станцію. Якщо трубку встановлено на зарядний пристрій належним чином, чути звук встановлення.
- Контакти зарядного пристрою брудні. Спочатку вимкніть електропостачання і протріть контакти вологою ганчіркою.
- Батареї пошкоджені. Придбайте нові з тими самими технічними характеристиками.

## Погана якість звуку (потріскування, відлуння тощо).

- Трубка наближається до межі робочого діапазону. Перенесіть трубку ближче до базової станції.
- На роботу телефону впливають електричні пристрої, що знаходяться поблизу. Перенесіть базову станцію подальше від них.
- Телефон у приміщенні із грубими стінами. Перенесіть базову станцію подальше від них.

## Телефон не дзвонить.

Перевірте, чи увімкнено мелодію дзвінка трубки.

## Інформація про абонента не відображається.

- Послугу не увімкнено. Зверніться до свого постачальника послуг.
- Інформація про абонента невідома або недоступна.

## Як можна чистити дерев'яну поверхню на трубці?

Цей виріб частково виготовлено з ретельно відібраного натурального дерева. Колір дерева та покриття можуть змінюватися під впливом прямого або непрямого сонячного світла та

інших факторів зовнішнього середовища. Ця зміна кольору відбувається як частина природного процесу старіння і її не слід розглядати як дефект або пошкодження.

Дерево є природним матеріалом і має певні природні характеристики і невідповідності, на які не поширюється дія гарантії. Наполегливо радимо використовувати суху ганчірку для чищення виробу і не використовувати спирт або будь-які засоби для чищення, оскільки це може змінити початковий колір та покриття виробу.

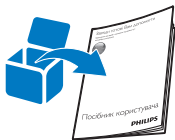

Дивіться посібник користувача, що додається до Вашого нового телефону, чи завантажте найновішу версію із веб-сайту [www.philips.com/support](http://www.philips.com/support).



# CE 0168

Цей символ на виробі означає, що цей виріб відповідає вимогам Директиви ЄС 2012/19/EU, 2015 © Gibson Innovations Limited.

Барлық құқықтары қорғалған.

Цей виріб виготовлено компанією Gibson Innovations Ltd. і він реалізується під її відповідальність, також Gibson Innovations Ltd. виступає гарантом стосовно цього виробу.

Philips і емблема щита Philips є зареєстрованими товарними знаками Koninklijke Philips N.V. і використовуються за ліцензією Koninklijke Philips N.V.



QSG\_M8881WW  
51\_UK\_V1.0  
WK15354