

Guia de início rápido

DVP 7400S
DVD Video Player

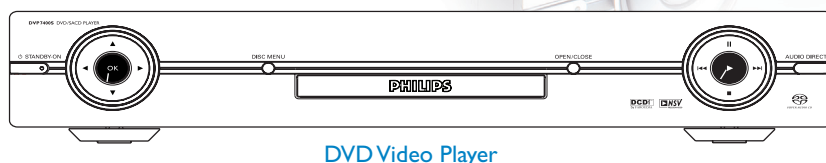

Conteúdo da caixa?



DVD Video Player

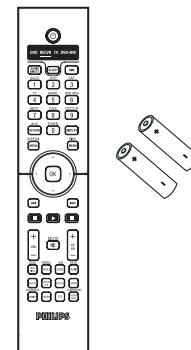

Controle remoto e duas pilhas

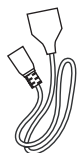

Cabo de alimentação AC

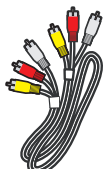

Cabo de vídeo composto (amarelo) e cabos de áudio (branco e vermelho)

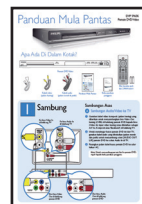

Guia de início rápido



Manual do usuário

I Conectar

Conexão básica

A Conexão de áudio/vídeo com a TV

- 1 Use o cabo de vídeo composto fornecido (plugue amarelo) para conectar o soquete Video Out (CVBS) do DVD player ao soquete Video In (ou identificado como A/V In, Video In, Composite ou Baseband) na TV.
- 2 Para ouvir o som do DVD player na TV, use os cabos de áudio fornecidos (plugues vermelho e branco) para conectar os soquetes {AUDIO OUT L/R} do DVD player aos soquetes Audio In correspondentes da TV.
- 3 Conecte o cabo de alimentação do DVD player a uma tomada AC.

Nota Consulte o manual do usuário fornecido para consultar outras conexões possíveis (p. ex.: S-Vídeo, Vídeo Componente).

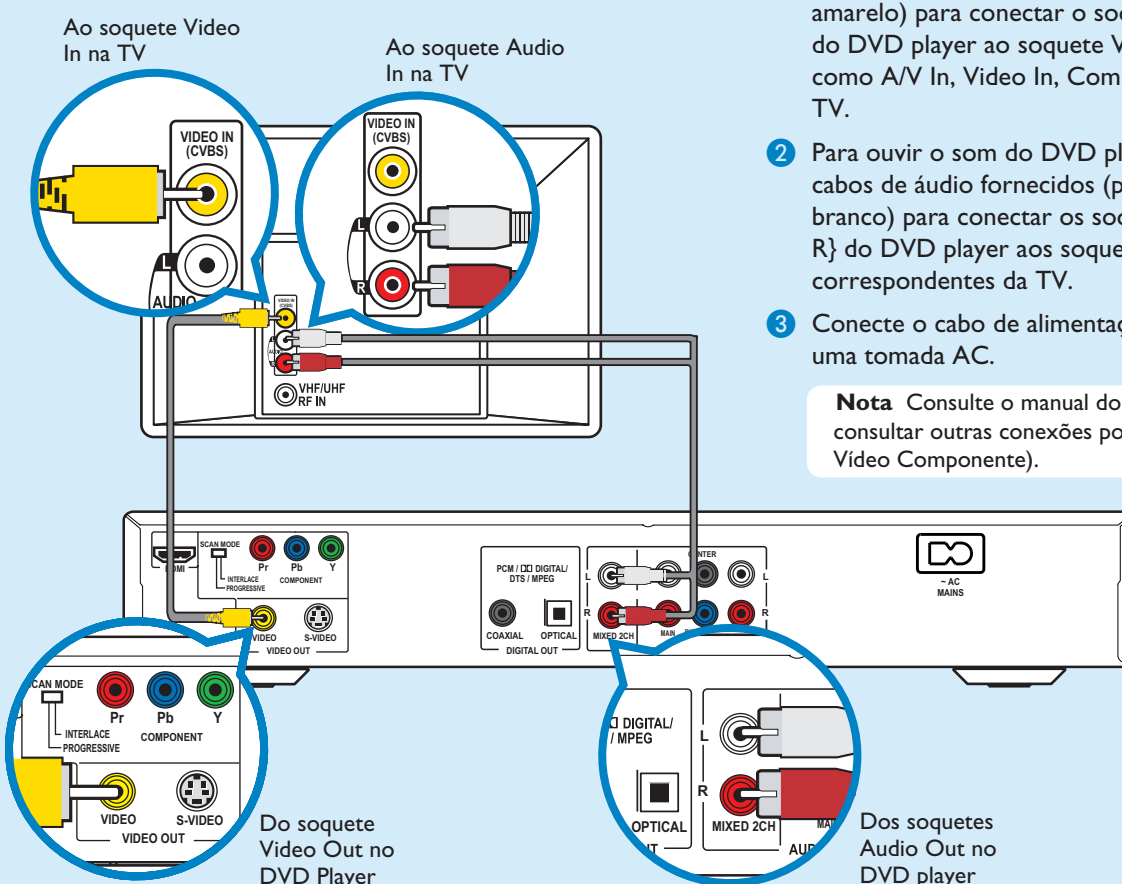

2 Configurar

A Localizar o canal a ser exibido

- 1 Pressione **⏻** no controle remoto do DVD player.
- 2 Pressione o botão **SELECT** até [DVD] acender no display do controle remoto.
- 3 Ligue a TV.
- 4 Pressione **SYSTEM MENU** no controle remoto do DVD player.

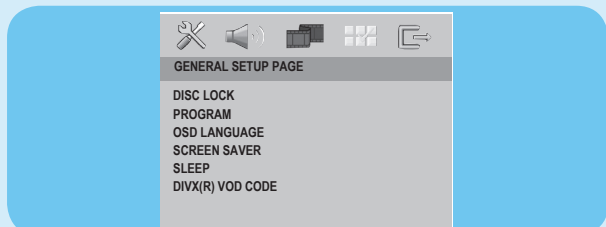

- 5 Pressione '0' no controle remoto da TV e, em seguida, pressione repetidamente o botão Channel Down até a tela de fundo do DVD ser exibida. Este é o canal de exibição correto para o DVD player.

Nota Em algumas TVs, para localizar o canal de exibição correto, mantenha pressionado o botão AV ou SELECT. Se ainda não conseguir localizar o canal de exibição correto, verifique as conexões novamente ou consulte o manual da TV.

B Ajuste de preferência de idioma

Use o controle remoto do DVD player para selecionar o idioma de sua preferência para o OSD (exibição em tela), o áudio, a legenda e o menu.

Seleção do idioma do OSD (exibição em tela)

- 1 Pressione **▶** para selecionar {General Setup Page} (Página Config. Geral).
- 2 Pressione **▲ ▼** para realçar {OSD Language} (Idioma na tela). Depois pressione **▶**.

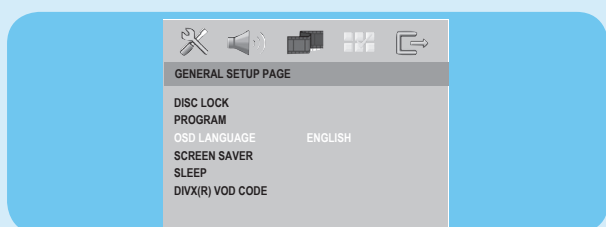

- 3 Pressione **▲ ▼** para selecionar um idioma e pressione **OK**.

Nota Se o idioma selecionado não estiver disponível no disco, em seu lugar será usado o idioma padrão do disco.

Precisa de ajuda?

Manual do usuário

Para obter mais informações sobre o produto, consulte o manual do DVD player

Online

Ir para www.philips.com/support

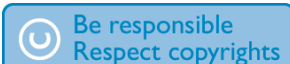

3 Aproveite!

A Como iniciar a reprodução

- 1 A reprodução pode ser iniciada automaticamente quando um disco é inserido na bandeja de disco.

Nota Se um menu de disco aparecer na TV:

- 1) Pressione **▲ ▼ ◀ ▶** para percorrer as opções disponíveis no menu do DVD.
- 2) Pressione **PLAY ▶** na opção desejada para iniciar a reprodução

- 2 Pressione **PLAY ▶** para iniciar a reprodução.

- 3 Para interromper a reprodução, pressione **STOP ■**.

- 4 Pressione **DISC MENU** a qualquer momento para voltar ao menu do disco.

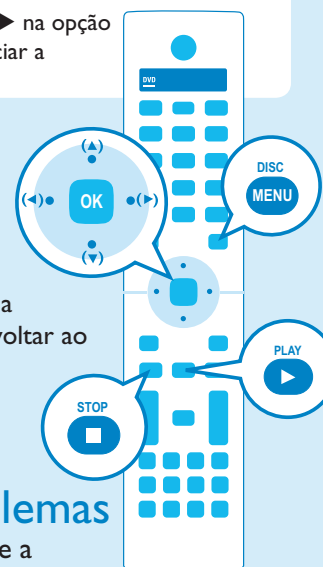

Solução de problemas

Para obter mais dicas sobre a solução de problemas, consulte o manual do usuário.

Não liga

- Verifique se o cabo de alimentação AC está conectado corretamente.
- Pressione STANDBY-ON na parte frontal do DVD player para ligá-lo.

Sem imagem

- Verifique a conexão com a TV para ver se os plugues estão bem encaixados.

Nenhum som ou som distorcido

- Ajuste o volume
- Verifique se as conexões de áudio estão na entrada adequada à origem.

O controle remoto não funciona

- Verifique se as pilhas estão carregadas ou substitua-as.
- Reduza a distância entre o controle remoto e o DVD player.
- Aponte o controle remoto diretamente para o sensor infravermelho.



2005 © Koninklijke Philips N.V.
All rights reserved.
12NC 3139 246 25281
www.philips.com
SL/0631/98_06