

PHILIPS

Безжичен
високоговорител

TAS5505

Потребителско ръководство



Регистрирайте продукта си и потърсете поддръжка на
www.philips.com/support

Съдържание

1	Важно	2
	Сигурност	2

2	Вашият безжичен високоговорител	3
	Въведение	3
	Какво има в кутията	3
	Общ преглед на радиочасовника	3

3	Първи стъпки	4
	Заредете вградената батерия	4
	Включване/изключване	4

4	Възпроизвеждане от Bluetooth устройства	5
	Възпроизвеждане от Bluetooth устройства	5
	Управление на възпроизвеждането	5
	Управление на телефонно повикване	5
	Сдвояване за стерео режим	5

5	Информация за продукта	7
----------	-------------------------------	----------

6	Отстраняване на неизправности	8
	Общи	8
	Bluetooth	8

7	Уведомление	9
	Съответствие	9
	Грижи за околната среда	9
	Декларация за FCC	9
	Известие за запазена марка	10

1 Важно

Сигурност

Важни инструкции за безопасност

- Уверете се, че напрежението на захранващия блок отговаря на напрежението на гърба или дъното на уреда.
- Високоговорителят не бива да се излага на капки или пръски от течности.
- Не поставяйте никакъв източник на риск върху високоговорителя (като съдове с течност, запалени свещи).
- Погрижете се около високоговорителя да има достатъчно пространство за вентилация.
- Моля, използвайте високоговорителя по безопасен начин в среда с температура между 0° и 45°.
- Използвайте само приставки и аксесоари, посочени от производителя.

Предупреждения за безопасност на батерията

- Опасност от експлозия, ако батерията не бъде сменена правилно. Сменете само със същия или еквивалентен тип.
- Батерията (батериен комплект или поставени батерии) не трябва да бъде излагана на прекомерна топлина, като слънчева светлина, огън или други подобни.
- Батерия в прекалено високи или ниски температури по време на употреба, съхранение или транспорт, както и ниско въздушно налягане при високи надморски височини, може да представляват рискове за безопасността.
- Не сменяйте батерия с грешен вид, което може да обездейства предпазителя (например някои видове литиеви батерии).
- Изхвърлянето на батерията в огън или гореща фурна, механичното смачкване или рязане на батерия могат да доведат до експлозия;
- Оставянето на батерия в среда с крайно висока температура или среда с изключително ниско въздушно налягане може да доведе до експлозия или протичане на запалима течност или газ.



Предупреждение

- Никога не премахвайте корпуса на този високоговорител.
- Никога не използвайте смазка върху никоя част на този високоговорител.
- Поставете високоговорителя върху равна, твърда и стабилна повърхност.
- Никога не поставяйте този високоговорител върху други електроуреди.
- Използвайте този високоговорител само на закрито. Дръжте високоговорителя далеч от вода, влага и предмети, пълни с течности.
- Дръжте високоговорителя далеч от пряка слънчева светлина, гол пламък или горещина.
- Риск от експлозия, ако батерията се смени с грешен вид.

2 Вашият безжичен високоговорител

Честита нова покупка и добре дошли при Philips!
За да се възползвате максимално от поддръжката, предлагана от Philips, регистрирайте своя продукт на www.philips.com/welcome.

Въведение

С този високоговорител можете да се наслаждавате на аудио от устройства с активиран Bluetooth.







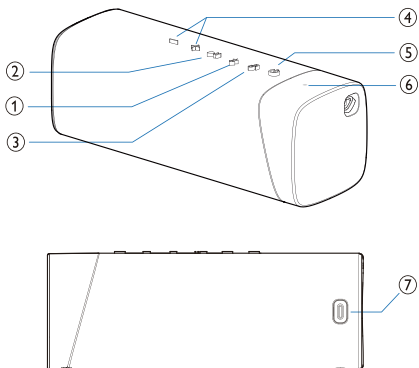

Какво има в кутията

Проверете и идентифицирайте съдържанието на пакета:

- Високоговорител
- USB кабел
- Ръководство за бърз старт
- Лист за безопасност
- Международна гаранция

Общ преглед на радиочасовника



- ① 
 - Влизане в режим за Bluetooth сдвояване.
 - Изчистване на информацията за Bluetooth сдвояване.
- ② 
 - В Bluetooth режим натиснете за пауза или подновяване на възпроизвеждането.
 - В Bluetooth режим натиснете два пъти, за да пуснете следващата песен.
 - Приемане на входящо повикване през Bluetooth връзката.
- ③ 
 - Натиснете и задръжте, за да влезете в режим за стерео сдвояване.
 - Той работи само когато имате два идентични високоговорителя Philips S5505 BT.
- ④ 
 - Регулиране на силата на звука.
- ⑤ 
 - Включване или изключване на високоговорителя.
 - Показване на състояние на Bluetooth.
- ⑥ **LED индикатор**
 - Проверка на нивото на батерията.
 - За да проверите състоянието на батерията, натиснете който и да било друг бутон, но не и , тъй като  ще изключи захранването.
- ⑦ 
 - Зареджане на вградената батерия.

3 Първи стъпки

Винаги следвайте последователно инструкциите в тази глава.

Заредете вградената батерия

Високоговорителят се захранва от вградена акумулаторна батерия.

Бележка

- Преди употреба напълно заредете вградената батерия.
- Когато високоговорителят е включен и батерията е ниска, LED индикаторът за ниво на батерията мига в червено.

Свържете USB-C гнездото на високоговорителя с контакт (5 V \equiv 2 A), като използвате предоставения в комплекта USB кабел.

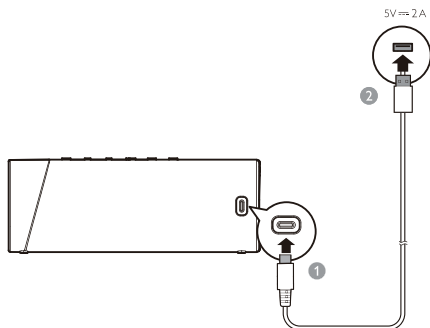

- ↳ Когато високоговорителят се зарежда, LED индикаторът за ниво на батерията мига в червено и бяло едно след друго.
- ↳ Когато високоговорителят е напълно зареден, LED индикаторът за ниво на батерията изгасва.
- ↳ Натиснете някой бутон, за да проверите нивото на батерията. LED индикаторът показва състоянието на зареждане.

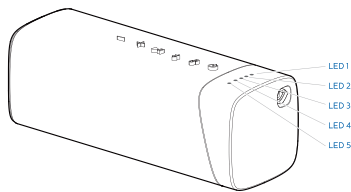

Захранване от батерия	LED 1	LED 2	LED 3	LED 4	LED 5
Пълна	Постоянно бяло				
> 80%	Постоянно бяло				ИЗКЛ
50-80%	Постоянно бяло			ИЗКЛ	
20-50%	Постоянно бяло		ИЗКЛ		
< 20%	ИЗКЛ	Мигащо ЧЕРВЕНО		ИЗКЛ	

Внимание

- Риск от повреда на високоговорителя! Уверете се, че напрежението на захранващия блок отговаря на напрежението, отпечатано на гърба или дъното на високоговорителя.
- Риск от токов удар! Когато вадите USB кабела, винаги хващайте самия щепсел. Никога не дърпайте кабела.
- Използвайте само USB кабел, посочен от производителя или продаден заедно с високоговорителя.

Включване/изключване

Натиснете , за да включите високоговорителя.

- ↳ Ще чуете началния звук.
- ↳ Той ще влезе автоматично в режим за Bluetooth вдвояване и LED индикаторът ще замига в бяло.

За да изключите високоговорителя, натиснете  отново.

Бележка

- Високоговорителят ще се изключи автоматично след 15 минути без Bluetooth връзка.

4 Възпроизвеждане от Bluetooth устройства

Възпроизвеждане от Bluetooth устройства

С този високоговорител можете да се наслаждавате на аудио от вашето Bluetooth устройство.



Бележка



- Уверете се, че функцията Bluetooth е активирана на вашето устройство.
- Максималното разстояние за сдвояване на високоговорителя и Bluetooth устройството ви е 20 метра (66 фута).
- Дръжте далеч от други електронни устройства, които може да причинят смущения.

- 1 Натиснете , за да включите високоговорителя и той автоматично ще влезе в режим за Bluetooth сдвояване.
- 2 Активирайте Bluetooth и изберете „Philips S5505“ в Bluetooth списъка на устройството ви, за да сдвоите.
- 3 Пуснете аудио на вашето устройство с Bluetooth, за да започнете да стриймвате музика.

LED индикатор	Описание
Мига бързо в бяло	Готов за сдвояване
Мига бавно в бяло	Повторно свързване на последно свързаното устройство
Постоянно бяло	Има връзка



Бележка

- За да откачите устройство, натиснете и задръжте  за 2 секунди, докато LED индикаторът замига бързо в бяло.
- Когато включите високоговорителя, той винаги автоматично се опитва да се свържете отново с последното успешно свързано устройство.
- За да изчистите информацията за сдвояване, натиснете и задръжте  за 2 секунди, докато LED индикаторът мигне 3 пъти бавно в бяло.

Управление на възпроизвеждането

По време на възпроизвеждане на музика,



Натиснете за пауза или подновяване на възпроизвеждането

Натиснете два пъти, за да пуснете следващата песен



Регулиране на силата на звука

Управление на телефонно повикване



Натиснете за приемане или прекратяване на повикване

Натиснете и задръжте за отхвърляне на повикване



Регулиране на силата на звука



Сдвояване за стерео режим

Два еднакви безжични високоговорителя (Philips S5505) могат да се сдвоят един с друг за стерео звук.



Бележка

- Преди сдвояване за стерео се уверете, че вторичният високоговорител е в режим за Bluetooth сдвояване.
- Максималното разстояние за сдвояване на високоговорителя и Bluetooth устройството ви е 20 метра (66 фута).
- В стерео режим действието на бутоните на вторичния високоговорител е същото като на основния високоговорител.

- 1** Натиснете , за да включите и двата високоговорителя и те автоматично ще влязат в режим за Bluetooth сдвояване. Натиснете и задръжте , за да влезете в режим на стерео сдвояване, докато LED индикаторът замига, бързо редувайки червено и бяло.
 - ↳ Ще чуете звук при успешно свързване.
 - ↳ LED индикаторът на вторичния високоговорител свети постоянно в бяло.
- 2** Натиснете  на някой от двата високоговорителя. Музиката ще се възпроизвежда и през двата високоговорителя.

За да излезете от стерео режима, натиснете и задръжте  на някой от двата високоговорителя.

5 Информация за продукта



Бележка

- Информацията за продукта подлежи на промяна без предизвестие.

Обща информация

Захранване:	5 V --- 2 A
Вградена литиево-ионна батерия	3,7 V, 4800 mAh
Размери (Ш x В x Д)	191 x 72 x 70 mm
Тегло (основен модул)	0,58 kg

Усилвател

Изходна мощност	20 W
Честотен отговор	20 - 20000 Hz
Съотношение „сигнал-към-шум“	> 70 db

Високоговорители

Импеданс	3
Максимална входяща мощност	20 W
Размер	40 x 80 mm

Bluetooth

Версия на Bluetooth	5.0
Честотен диапазон	2402-2480 MHz
Максимална предавателна мощност	4 dBm
Съвместими Bluetooth профили	A2DP, AVRCP
Bluetooth обхват	прибл. 20 m

6 Отстраняване на неизправности



Предупреждение

- Никога не премахвайте корпуса на високоговорителя.

За да бъде валидна гаранцията, никога не се опитвайте да поправяте високоговорителя сами. Ако срещнете проблеми при използването на високоговорителя, проверете следните неща, преди да поискате сервизно обслужване. Ако проблемът не се реши, посетете уебсайта на Philips (www.philips.com/support). Когато се свържете с Philips, се погрижете високоговорителят да бъде наблизо и да разполагате с номера на модела и серийния номер.

Общи

Няма захранване

- Уверете се, че високоговорителят е зареден докрай.
- Уверете се, че USB гнездото на високоговорителя е свързано добре.
- Като функция за пестене на енергия високоговорителят се изключва автоматично след 15 минути без получен аудио сигнал или без връзка с аудио устройство.

Няма звук

- Регулирайте силата на звука на високоговорителя.
- Регулирайте силата на звука на свързаното устройство.
- Уверете се, че Bluetooth устройството е в рамките на ефективния работен диапазон.

Високоговорителят не реагира

- Рестартирайте високоговорителя.

Bluetooth

Качеството на аудио е лошо след свързване с устройство с активиран Bluetooth

- Bluetooth обхващат е слаб. Преместете високоговорителя по-близо до уреда или отстранете пречките помежду им.

Не намирате [Philips S5505] на вашето Bluetooth устройство за вдвояване

- Натиснете и задръжте  за 2 секунди, за да влезете в режим за Bluetooth вдвояване, след което опитайте отново.

Не може да се установи връзка с вашето Bluetooth устройство

- Функцията за Bluetooth на устройството ви не е активирана. Вижте потребителското ръководство на устройството ви, за да разберете как се активира функцията.
- Високоговорителят не е в режим за вдвояване.
- Този високоговорител вече е свързан с друго устройство с активиран Bluetooth. Прекъснете връзката и опитайте отново.

7 Уведомление

Всички промени или модификации, направени на това устройство, които не са изрично одобрени от **MMD Hong Kong Holding Limited** могат да отменят правомощията на потребителя да оперира с продукта.

Съответствие



С настоящото **TP Vision Europe B.V.** декларира, че този продукт е в съответствие с основните изисквания и другите приложими разпоредби на Директива 2014/53/ЕС. Можете да намерите Декларацията за съответствие на www.philips.com/support.

Грижи за околната среда

Изхвърляне на стария продукт и батерията



Този продукт е проектиран и произведен с висококачествени материали и компоненти, които могат да се рециклират и използват повторно.



Този символ върху продукт означава, че продуктът е обхванат от Европейската директива 2012/19/ЕС.



Този символ означава, че продуктът съдържа батерии, обхванати от Европейската директива 2013/56/ЕС, която не може да се изхвърля с обикновените битови отпадъци. Информирайте се за местната система за разделно събиране на електрически и електронни продукти и батерии. Спазвайте местните правила и никога не изхвърляйте продукта и батериите с нормални битови отпадъци. Изхвърлянето на

стари продукти и батерии по правилния начин допринася за предотвратяване на потенциални негативни последици за околната среда и човешкото здраве.

Изваждане на батериите за изхвърляне

За да премахнете батериите за еднократна употреба, вижте раздела за инсталиране на батерията.

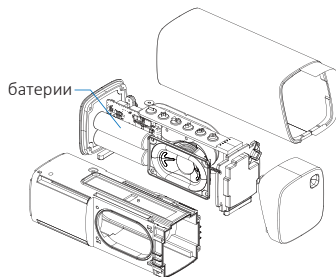

Само за ВДЪХНОВЕНИЕ

Информация за околната среда

Всички ненужни опаковки са премахнати. Опитаме се да направим опаковката лесна за разделяне на три материала: картон (кутията), полистиренова пяна (уплътнител) и полиетилен (пликчета, лист защитна пяна). Вашата система се състои от материали, които могат да се рециклират и използват повторно, ако бъдат разглобени от специализирана компания. Моля, спазвайте местните разпоредби относно изхвърлянето на опаковъчни материали, изтощени батерии и старо оборудване.

Декларация за FCC

Това устройство отговаря на Раздел 15 от Правилника на FCC. Работата е предмет на следните две условия: (1) това устройство трябва да приема всякакви получени смущения и (2) това устройство трябва да приема всякакви получени смущения, включително смущения, които могат да доведат до нежелана работа.

Предупреждение: Промени или модификации, които не са изрично одобрени от страната, отговорна за съответствието, могат да анулират правото на потребителя да работи с оборудването.

Бележка: Това оборудване е тествано и е установено, че отговаря на ограниченията за цифрово устройство клас В по силата на Раздел 15 от Правилника на FCC.

Тези ограничения са създадени да осигуряват разумна защита от вредни смущения в жилищни инсталации.

Това оборудване генерира, използва и може да излъчва радиочестотна енергия и, ако не е инсталирано и използвано в съответствие с инструкциите може да причини вредни смущения в радиокомуникациите. Няма гаранция, че няма да се проявят смущения в конкретна инсталация. Ако това оборудване причини вредни смущения в приема на радио- или телевизионен сигнал, което може да се установи чрез включване и изключване на оборудването, насърчаваме потребителя да се опита да коригира смущенията чрез една или повече от следните мерки: (1) Пренасочване или преместване на приемащата антена. (2) Увеличаване на разстоянието между оборудването и приемника (3) Свързване на оборудването към контакт от верига, различна от тази, към която е свързан приемникът. (4) Консултация с продавача или опитен радио/телевизионен техник за помощ.

Предупредителна декларация за РЧ

Устройството е оценено, за да отговаря на общите изисквания за радиочестотна експозиция. Устройството може да се използва в преносими условия на експозиция без ограничение.

Известие за запазена марка



Словната марка и логата Bluetooth® са регистрирани търговски марки, собственост на Bluetooth SIG, Inc. и всяко ползване на подобни марки от **MMD Hong Kong Holding Limited** е по лиценз. Всички други търговски марки са собственост на съответните си притежатели.



Техническите характеристики могат да се променят без предварително уведомление.
Philips и емблемата с щит на Philips са регистрирани търговски марки на Koninklijke Philips N.V. и се използват по лиценз.

Този продукт е произведен и се продава на отговорността на MMD Hong Kong Holding Limited или някой неин филиал и MMD Hong Kong Holding Limited носи гаранционната отговорност във връзка с този продукт.

TAS5505_00_UM_V1.0

