

# Sempre pronto a ajudar

Registe o seu produto e obtenha suporte em  
[www.philips.com/support](http://www.philips.com/support)



FX55



## Manual do utilizador

**PHILIPS**



<b>1 Importante</b>	<b>2</b>
Segurança	2
Aviso	3
<b>2 O seu Sistema Mini Hi-Fi</b>	<b>5</b>
Introdução	5
Conteúdo da embalagem	5
Descrição geral da unidade principal	6
Descrição geral do telecomando	7
<b>3 Introdução</b>	<b>9</b>
Ligar antenas	9
Ligar os altifalantes	9
Ligar a corrente	10
Preparar o telecomando	10
Instalar estações de rádio automaticamente	10
Acertar o relógio	10
Ligar	11
<b>4 Reproduzir</b>	<b>12</b>
Reproduzir de um dispositivo com Bluetooth	12
Reproduzir um disco	13
Reproduzir a partir de USB	14
<b>5 Ouvir um dispositivo externo</b>	<b>15</b>
Ouvir conteúdo de um leitor MP3	15
Ouvir um dispositivo de áudio externo com conectores RCA	15
<b>6 Opções de reprodução</b>	<b>16</b>
Reprodução repetida e aleatória	16
Mostrar informações da reprodução	16
<b>7 Ajustar nível de volume e efeito sonoro</b>	<b>17</b>
Ajustar o nível do volume	17
Cortar o som	17
Reforçar a potência do som	17
Seleccionar um efeito de som predefinido	17
Melhorar desempenho dos graves	17
<b>8 Ouvir rádio</b>	<b>18</b>
Sintonizar uma estação de rádio	18
Programar estações de rádio automaticamente	18
Programar estações de rádio manualmente	18
Seleccionar uma estação de rádio programada	18
<b>9 Outras funções</b>	<b>19</b>
Acertar o despertador	19
Definir o temporizador de desactivação	19
Repor predefinições	19
<b>10 Informações do produto</b>	<b>20</b>
Especificações	20
Informações da capacidade de reprodução de USB	21
Formato de discos MP3 suportados	21
Manutenção	21
<b>11 Resolução de problemas</b>	<b>22</b>

# 1 Importante

## Segurança

### Conheça estes símbolos de segurança

Conheça estes símbolos de segurança



O símbolo com a forma de raio indica a existência de material não isolado no interior da unidade que pode causar choques eléctricos. Para a segurança de todas as pessoas da sua casa, não retire o revestimento do aparelho.

O “ponto de exclamação” chama a atenção para funcionalidades acerca das quais deve ler atentamente a documentação fornecida de modo a evitar problemas de funcionamento e manutenção.

**AVISO:** Para reduzir o risco de incêndio ou choque eléctrico, este aparelho não deve ser exposto a chuva ou humidade e não devem ser colocados objectos com água, como jarras, em cima do mesmo.

**ATENÇÃO:** Para evitar choques eléctricos, faça corresponder o perno maior da ficha com o orifício maior da tomada e introduza a ficha por completo na tomada.

### Importantes instruções de segurança

- 1 Leia estas instruções.
- 2 Guarde estas instruções.
- 3 Respeite todos os avisos.
- 4 Siga todas as instruções.

- 5 Não use o aparelho perto de água.
- 6 Limpe-o apenas com um pano seco.
- 7 Não bloqueie as ranhuras de ventilação. Instale-o de acordo com as instruções do fabricante.
- 8 Não o instale perto de fontes de calor como radiadores, condutas de ar quente, fogões ou outros aparelhos (incluindo amplificadores) que emitam calor.
- 9 Evite que o cabo de alimentação seja pisado ou de algum modo manipulado, sobretudo nas fichas, receptáculos e no ponto de saída do aparelho.
- 10 Use apenas acessórios especificados pelo fabricante.
- 11 Use apenas o suporte, suporte móvel, tripé ou mesa especificados pelo fabricante ou fornecidos com o aparelho. Em caso de utilização de um suporte móvel, tenha cuidado ao mover o suporte móvel/aparelho de modo a evitar quedas que possam resultar em ferimentos.



- 12 Desligue o aparelho durante a ocorrência de trovoadas ou quando não o utilizar por longos períodos.
- 13 Solicite sempre assistência junto de pessoal qualificado. É necessária assistência quando o aparelho foi de algum modo danificado – por exemplo, danos no cabo ou ficha de alimentação, derrame de líquidos ou introdução de objectos no interior do aparelho, exposição do aparelho a chuva ou humidade, funcionamento anormal do aparelho ou queda do mesmo.

- 14) **Utilização das pilhas ATENÇÃO** – Para evitar derrame das pilhas e potenciais danos físicos, materiais ou da unidade:
- Coloque todas as pilhas da forma correcta, com as polaridades + e – como marcadas na unidade.
  - Não misture pilhas (velhas com novas, de carbono com alcalinas, etc.).
  - Retire as pilhas quando o aparelho não for utilizado por longos períodos.
- 15) **O aparelho não deve ser exposto a gotas ou salpicos de líquidos.**
- 16) **Não coloque quaisquer fontes de perigo em cima do aparelho (por exemplo, objectos com líquidos ou velas acesas).**
- 17) **Quando a ficha de ALIMENTAÇÃO ou o dispositivo de ligação de um aparelho forem utilizados como dispositivo de desactivação, o dispositivo de desactivação deve estar pronto para ser utilizado de imediato.**

## Fusível

Esta informação aplica-se apenas a produtos com uma ficha de alimentação do Reino Unido.

Este produto está equipado com uma ficha moldada aprovada. Se substituir o fusível, utilize um com:

- as tensões indicadas na ficha,
- aprovação segundo a BS 1362 e
- a marca de aprovação da ASTA.

Contacte seu revendedor; se tiver dúvidas sobre que tipo de fusível deve utilizar.

Cuidado: para estar em conformidade com a directiva da CEM (2004/108/CE), não separe a ficha do cabo de alimentação.

Risco de sobreaquecimento! Nunca instale este aparelho num espaço limitado. Deixe sempre um espaço de, pelo menos, 10 cm à volta do aparelho para permitir uma ventilação adequada. Certifique-se de que as cortinas ou

outros objectos nunca cobrem as ranhuras de ventilação do aparelho.



### Aviso

- Nunca retire o revestimento desta unidade.
- Nunca lubrifique qualquer componente desta unidade.
- Coloque a unidade numa superfície plana, estável e rígida.
- Nunca coloque a unidade em cima de outros aparelhos eléctricos.
- Utilize esta unidade apenas em ambientes interiores. Mantenha esta unidade afastada de água, humidade e objectos com líquidos.
- Mantenha esta unidade afastada de luz solar directa, fontes de chamas sem protecção ou fontes de calor.



### Atenção

- Nunca olhe para o feixe de laser no interior do produto.

## Aviso

# CE 0560

A WOOX Innovations declara, através deste documento, que este produto cumpre os requisitos essenciais e outras disposições relevantes da Directiva 1999/5/CE. A Declaração de Conformidade pode ser encontrada em [www.philips.com/support](http://www.philips.com/support).

Quaisquer alterações ou modificações feitas a este dispositivo que não sejam expressamente aprovadas pela WOOX Innovations poderão anular a autoridade do utilizador para operar o equipamento.

A Philips e o emblema da Philips são marcas comerciais registadas da Koninklijke Philips N.V. e são utilizados pela WOOX Innovations Limited sob licença da Koninklijke Philips N.V.™

As especificações estão sujeitas a alteração sem aviso prévio. A WOOX reserva-se o direito de alterar os produtos a qualquer altura sem ser obrigada a modificar as versões mais antigas.

## Eliminação do produto usado e da pilha



O produto foi concebido e fabricado com materiais e componentes de alta qualidade, que podem ser reciclados e reutilizados.



Este símbolo num produto significa que o produto está abrangido pela Directiva Europeia 2012/19/UE.



Este símbolo significa que o produto contém pilhas abrangidas pela Directiva Europeia 2013/56/UE que não podem ser eliminadas juntamente com os resíduos domésticos comuns.

Informe-se acerca do sistema de recolha selectiva local para produtos eléctricos e electrónicos e pilhas. Siga as regras locais e nunca elimine o produto e as pilhas juntamente com os resíduos domésticos comuns. A eliminação correcta de produtos e pilhas usados ajuda a evitar consequências prejudiciais para o meio ambiente e para a saúde pública.

### Retirar as pilhas descartáveis

Para remover as pilhas descartáveis, consulte a secção sobre a instalação da bateria.



**Be responsible  
Respect copyrights**

A realização de cópias não autorizadas de material protegido contra cópia, incluindo programas informáticos, ficheiros, difusões e gravações de som, pode constituir uma violação dos direitos de autor e ser ónus de uma ofensa criminal. Este equipamento não deve utilizado para tais fins.

## Informações ambientais

Omitiram-se todas as embalagens desnecessárias. Procurámos embalar o produto para que simplificasse a sua separação em três materiais: cartão (embalagem), espuma de poliestireno (protecção) e polietileno (sacos, folha de espuma protectora).

O sistema é constituído por materiais que podem ser reciclados e reutilizados se desmontados por uma empresa especializada. Cumpra os regulamentos locais no que respeita à eliminação de embalagens, pilhas gastas e equipamentos obsoletos.



A marca com a palavra Bluetooth® e respectivos logótipos são marcas comerciais registadas da Bluetooth SIG, Inc. e qualquer utilização destes pela WOOX Innovations é feita sob licença.

Outras marcas e nomes comerciais são propriedade dos respectivos proprietários.



A marca N é uma marca comercial ou registada da NFC Forum, Inc. nos Estados Unidos e noutros países.

Este aparelho inclui esta etiqueta:



### Nota

- A placa de identificação encontra-se na parte posterior da unidade.

## 2 O seu Sistema Mini Hi-Fi

Parabéns pela compra do seu produto e bem-vindo à Philips! Para tirar o máximo partido da assistência oferecida pela Philips, registe o seu produto em: [www.philips.com/welcome](http://www.philips.com/welcome).

### Introdução

Com este sistema Hi-fi, pode:

- desfrutar de áudio de discos, dispositivos de armazenamento USB, dispositivos com Bluetooth® ou outros dispositivos externos
- ouvir estações de rádio FM

Para enriquecer o som, este sistema Hi-fi oferece-lhe estes efeitos sonoros:

- Som MAX para reforço de potência instantâneo
- Bass Boost
- Definições do EQ (equalizador)
- **A unidade suporta estes formatos multimédia:**



### Conteúdo da embalagem

Verifique e identifique o conteúdo da embalagem:

- Unidade principal
- 2 altifalantes
- 1 x subwoofer
- Telecomando (com pilha)
- Antena FM
- Materiais impressos

## Descrição geral da unidade principal

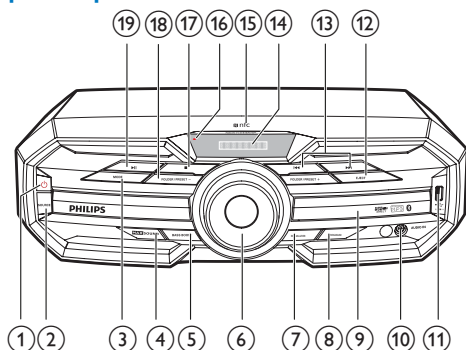

- ①
  - Ligar o aparelho.
  - Mudar para o modo de espera normal ou para o modo de poupança de energia.
- ② **SOURCE**
  - Seleccionar uma fonte de som: DISC, BT, USB, FM, AUDIO IN ou AUX IN.
- ③ **MODE**
  - Seleccionar o modo de repetição ou reprodução aleatória.
- ④ **MAX SOUND**
  - Ligar ou desligar reforço de potência instantâneo do som.
- ⑤ **BASS BOOST**
  - Seleccionar um nível de melhoria dinâmica de graves.
- ⑥ **Botão do volume**
  - Ajustar o volume do altifalante.
- ⑦ **EQUALIZER**
  - Seleccionar uma definição do equalizador de som predefinida.
- ⑧ **PROGRAM**
  - Programa faixas.
  - Programar estações de rádio.

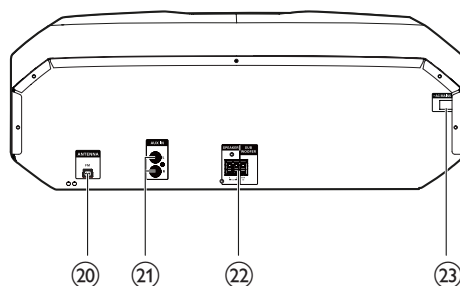

- ⑨ **Porta do compartimento do disco.**
- ⑩ **AUDIO IN**
  - Ligar um dispositivo de áudio externo através de um cabo de áudio de 3,5 mm (não fornecido).
- ⑪
  - Ligar um dispositivo de armazenamento em massa USB.
- ⑫ **EJECT**
  - Abrir ou fechar o compartimento do disco.
- ⑬
  - Saltar para a faixa anterior/seguinte.
  - Sintonizar uma estação de rádio.
- ⑭ **Área NFC**
  - Tocar com um dispositivo compatível com NFC para configurar a ligação Bluetooth automaticamente.
- ⑮ **Painel do visor**
  - Apresentar o estado actual.
- ⑯ **Indicador do modo de poupança de energia**
  - Acende-se a vermelho no modo de poupança de energia



## Descrição geral do telecomando

- 17 ■
  - Parar a reprodução ou eliminar um programa.
- 18 **FOLDER/PRESET +/-**
  - Para faixas MP3/WMA, permite saltar para o álbum ou para a pasta anterior/seguinte.
  - Seleccionar uma estação de rádio programada.
- 19 **▶||**
  - Iniciar, interromper ou retomar a reprodução.
- 20 **ANTENNA (FM)**
  - Ligar a antena FM fornecida.
- 21 **AUX IN (L/R)**
  - Ligar a um dispositivo de áudio externo através de cabos de áudio RCA (vermelho/branco).
- 22 **Tomadas de ligação de altifalantes**
  - Ligar os altifalantes fornecidos.
- 23 **Ligação da alimentação de CA**

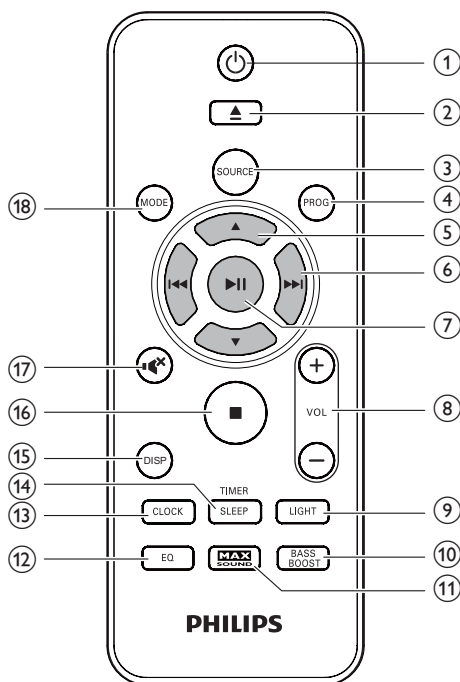

- 1 **⏻**
  - Ligar o aparelho.
  - Mudar para o modo de espera normal ou para o modo de poupança de energia.
- 2 **⬆**
  - Abrir ou fechar o compartimento do disco.
- 3 **SOURCE**
  - Seleccionar uma fonte de som: DISC, USB, FM, AUDIO IN, AUX IN ou BT.
- 4 **PROG**
  - Programa faixas.
  - Programar estações de rádio.

- ⑤ ▲ / ▼
- Para faixas MP3/WMA, permite saltar para o álbum ou para a pasta anterior/seguinte.
  - Seleccionar uma estação de rádio programada.
- ⑥ ⏪ / ⏩
- Saltar para a faixa anterior/seguinte.
  - Pesquisar numa faixa/disco/USB.
  - Sintonizar uma estação de rádio.
- ⑦ ▶ ||
- Iniciar, interromper ou retomar a reprodução.
  - Confirme a selecção.
- ⑧ VOL +/-
- Ajustar o volume do altifalante.
- ⑨ LIGHT
- Ligar/desligar o efeito de luz decorativo da unidade principal.
- ⑩ BASS BOOST
- Ligue ou desligue a melhoria de graves dinâmicos.
- ⑪ MAX SOUND
- Ligar ou desligar reforço de potência instantâneo do som.
- ⑫ EQ
- Seleccionar uma definição do equalizador de som predefinida.
- ⑬ CLOCK
- Acertar o relógio.
- ⑭ SLEEP/TIMER
- Definir o temporizador.
  - Definir o despertador.
  - Ligar/desligar o temporizador/despertador.
- ⑮ DISP
- Selecciona a informação apresentada.
- ⑯ ■
- Parar a reprodução ou eliminar um programa.
- ⑰ 🔊
- Desligar ou repor a saída de som.
- ⑱ MODE
- Seleccionar o modo de repetição ou reprodução aleatória.

# 3 Introdução



## Atenção

- A utilização de controlos ou ajustes no desempenho de procedimentos para além dos que são aqui descritos pode resultar em exposição perigosa à radiação ou funcionamento de risco.

Siga sempre as instruções neste capítulo pela devida sequência.

Se contactar a Philips, terá de fornecer os números de modelo e de série deste aparelho. Os números de modelo e de série encontram-se na parte posterior deste aparelho. Anote os números aqui:

N.º de modelo \_\_\_\_\_

N.º de série \_\_\_\_\_

## Ligar antenas

- Para uma melhor recepção de rádio, ligue a antena FM fornecida à tomada **ANTENNA (FM)** na parte posterior da unidade principal.

FM

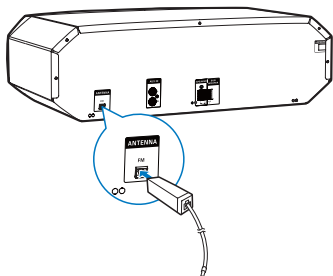

## Ligar os altifalantes



### Nota

- Para um desempenho sonoro ideal, utilize os altifalantes fornecidos.
- Ligue apenas altifalantes de impedância igual ou superior à dos altifalantes fornecidos. Consulte a secção Especificações neste manual.

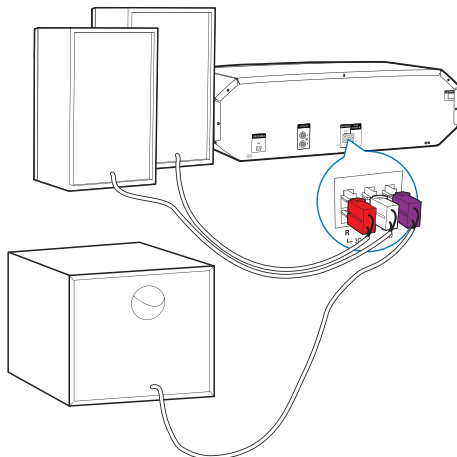

### Nota

- Certifique-se de que as cores dos cabos e dos terminais dos altifalantes correspondem.

Insira o fio completamente.

- Insira os fios do altifalante direito em "R", os fios do altifalante esquerdo em "L" e os fios do subwoofer em "SUB".

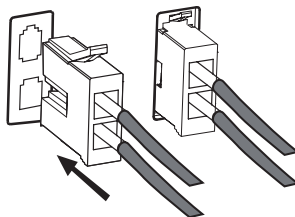

## Ligar a corrente

### Atenção

- Assegure-se de que a tomada eléctrica utilizada pode suportar uma carga de corrente de 10 A, no mínimo.
  - Antes de ligar o cabo de alimentação CA, certifique-se de que concluiu as restantes ligações.
- Ligue o cabo de alimentação CA à tomada.

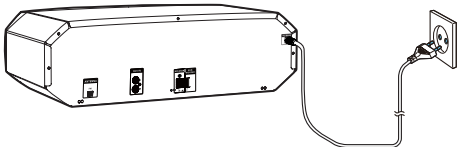

## Preparar o telecomando

### Nota

- Risco de explosão! Mantenha as pilhas afastadas do calor, luz solar ou chamas. Nunca elimine as pilhas queimando-as.
- Perigo de explosão se a pilha não for substituída correctamente. Substitua-a por uma do mesmo tipo ou de um tipo equivalente.

- 1 Abra o compartimento das pilhas.
- 2 Insira uma pilha AAA com as polaridades (+/-) direccionadas correctamente, conforme indicado.
- 3 Feche o compartimento das pilhas.

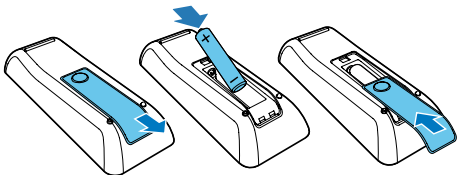

### Nota

- Retire a pilha quando o telecomando não for utilizado por longos períodos.
- As pilhas contêm substâncias químicas e, por esse motivo, devem ser eliminadas correctamente.

## Instalar estações de rádio automaticamente

Quando liga a alimentação e não existem estações de rádio guardadas, a unidade começa automaticamente a guardar estações de rádio.

- 1 Ligue a unidade à fonte de alimentação.
  - ↳ [AUTO FM INSTALL - PRESS PLAY-- STOP CANCEL] (instalar FM automaticamente, prima PLAY para começar; prima STOP para cancelar) é apresentado no visor.
- 2 Prima ►|| para iniciar a instalação.
  - ↳ [AUTO] (automático) é apresentado.
  - ↳ A unidade guarda automaticamente as estações de rádio com um sinal suficientemente forte.
  - ↳ Quando todas as estações de rádio disponíveis estiverem memorizadas, a primeira estação de rádio predefinida é transmitida automaticamente.

## Acertar o relógio

- 1 No modo de espera, mantenha **CLOCK** premido durante mais de dois segundos para activar a definição do relógio.
  - ↳ "CLOCK SET" é apresentado. Em seguida, é apresentado o formato de 12 ou 24 horas.
- 2 Prima repetidamente ▲ / ▼ para seleccionar o formato de 12 ou 24 horas.
- 3 Prima **CLOCK** para confirmar.
  - ↳ Os dígitos da hora são apresentados e começam a piscar.
- 4 Prima ▲ / ▼ repetidamente para definir a hora e, em seguida, prima **CLOCK** para confirmar.
  - ↳ Os dígitos dos minutos são apresentados e começam a piscar.

- 5 Prima ▲ / ▼ repetidamente para definir os minutos e, em seguida, prima **CLOCK** para confirmar a definição do relógio.



#### Dica

- Durante a definição do relógio, pode premir ■ para sair da definição do relógio sem guardar a operação anterior.
- Enquanto acerta o relógio, se não for efectuada nenhuma acção dentro de um período de 90 segundos, o dispositivo sai automaticamente do modo de definição do relógio sem guardar a operação anterior.
- Durante a reprodução ou no modo de poupança de energia, prima **CLOCK** para ver a hora definida.

#### Para alternar entre o modo de espera normal e o modo de poupança de energia:

- Mantenha ⏻ premido durante mais de dois segundos.

## Ligar

- Prima ⏻.
- ↳ A unidade muda para a última fonte seleccionada.

## Mudar para o modo de espera

- Prima ⏻ novamente para mudar a unidade para o modo de espera normal.
- ↳ O relógio (se estiver definido) é apresentado no visor.

#### Para mudar para o modo de poupança de energia:

- Mantenha ⏻ premido durante mais de dois segundos.
- ↳ A luminosidade do visor é regulada.
- ↳ O indicador de poupança de energia do lado esquerdo do visor acende-se a vermelho.



#### Nota

- A unidade muda para o modo de poupança de energia depois de se encontrar no modo de espera há 10 minutos.

# 4 Reproduzir

## Reproduzir de um dispositivo com Bluetooth



### Nota

- O alcance de funcionamento efectivo entre a unidade e o dispositivo com Bluetooth é de aprox. 10 metros.
- Qualquer obstáculo entre a unidade e o dispositivo com Bluetooth pode reduzir o alcance de funcionamento.
- A compatibilidade com todos os dispositivos Bluetooth não é garantida.
- A unidade pode memorizar até 4 dispositivos Bluetooth ligados anteriormente.

Para desfrutar de música sem fios através da unidade, deve emparelhar o seu dispositivo Bluetooth com a unidade.

Seleccione o melhor método de emparelhamento Bluetooth, com base nas condições apresentadas abaixo.

Condição	Método de emparelhamento
O seu dispositivo Bluetooth suporta NFC (Near Field Communication - comunicação por aproximação) e A2DP (perfil avançado de distribuição de áudio).	Seleccione a Opção 1 (recomendada) ou a Opção 2.
O seu dispositivo Bluetooth suporta apenas o A2DP (perfil avançado de distribuição de áudio).	Seleccione a Opção 2.

- Antes do emparelhamento e ligação, tem de:

① premir **SOURCE** repetidamente para seleccionar a fonte Bluetooth.

↳ **[BT]** (Bluetooth) fica intermitente no ecrã.

- ② active a funcionalidade Bluetooth no seu dispositivo externo.

## Emparelhar e ligar

### Opção 1: Emparelhar e ligar via NFC

A tecnologia Near Field Communication (NFC - comunicação por aproximação) é uma tecnologia que permite a comunicação sem fios de curto alcance entre vários dispositivos compatíveis com NFC, como telemóveis e etiquetas de circuito integrado.

Com a função NFC, a comunicação de dados pode ser efectuada facilmente através de um simples toque no símbolo relevante ou na localização designada em dispositivos compatíveis com NFC.



### Nota

- A compatibilidade com todos os dispositivos NFC não é garantida.

1



2



- 1 Active a função NFC no seu dispositivo com Bluetooth (consulte o manual do utilizador do dispositivo para obter mais detalhes).
- 2 Toque na área NFC do dispositivo externo com a área NFC na parte superior da unidade até ouvir um sinal sonoro.  
↳ Depois do emparelhamento e da ligação bem sucedidos, a opção **"BT CONNECTED"** (Bluetooth ligado) é apresentada uma vez no ecrã.

## Opção 2: Emparelhar e ligar manualmente

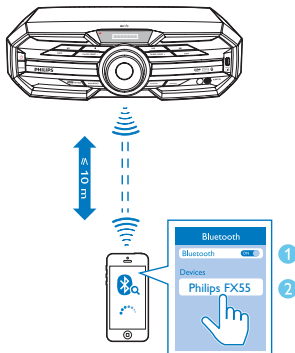

- 1 No dispositivo com Bluetooth, procure dispositivos Bluetooth que possam ser emparelhados (consulte o manual do utilizador do dispositivo).
- 2 Seleccione "Philips FX55" no seu dispositivo com Bluetooth e, se necessário, introduza "0000" como palavra-passe do emparelhamento.
  - ↳ Depois do emparelhamento e da ligação bem sucedidos, a opção "**BT CONNECTED**" (Bluetooth ligado) é apresentada uma vez no ecrã.

## Transmitir música via Bluetooth

- Reproduza áudio no dispositivo Bluetooth ligado à unidade.
  - ↳ O áudio é transmitido do seu dispositivo com Bluetooth para a unidade.



### Dica

- Se o dispositivo com Bluetooth também suportar AVRCP (Perfil de controlo remoto áudio/vídeo), pode utilizar alguns botões de funcionamento básico da unidade (como botões de reprodução/pausa, parar e anterior/seguente) para controlar a reprodução de música.

## Para desligar o dispositivo com Bluetooth:

- Mantenha ►|| premido no telecomando durante três segundos.
- Desactive o Bluetooth no seu dispositivo; ou
- Desloque o dispositivo para fora do alcance de comunicação.

## Para apagar o histórico do emparelhamento Bluetooth:

- Mantenha ■ premido no telecomando durante três segundos.

## Reproduzir um disco

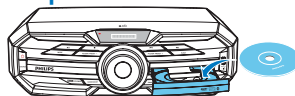

- 1 Prima **SOURCE** para seleccionar a fonte de disco.
- 2 Prima ▲ para abrir o compartimento do disco.
- 3 Coloque um disco na gaveta com o lado impresso virado para cima.
- 4 Prima ▲ novamente para fechar o compartimento do disco.
  - ↳ A reprodução inicia automaticamente.

- Para interromper/retomar a reprodução, prima ►||.
- Para parar a reprodução, prima ■.
- Para seleccionar outra faixa, prima ◀◀ / ▶▶.
- Para seleccionar um álbum, prima ▲ / ▼.
- Para pesquisar numa faixa, mantenha ◀◀ / ▶▶ premido e, em seguida, solte para retomar a reprodução normal.

## Reproduzir a partir de USB

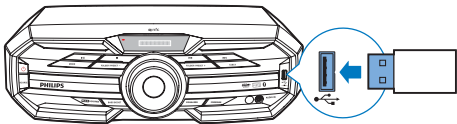

### Nota

- Assegure-se que o dispositivo USB contém conteúdos áudio reproduzíveis nos formatos suportados. O formato de ficheiros NTFS não é suportado.
- Um hub USB não é suportado.
- Alguns leitores de cartões podem não ser suportados.

- 1 Ligue o dispositivo USB à porta  da unidade principal.
- 2 Prima **SOURCE** repetidamente para seleccionar a fonte USB.
- 3 Prima **▲** / **▼** para seleccionar uma pasta.
- 4 Prima **◀◀** / **▶▶** para seleccionar um ficheiro áudio.
- 5 Se a reprodução não for iniciada automaticamente, prima **▶▶**.
  - Para interromper/retomar a reprodução, prima **▶▶**.
  - Para parar a reprodução, prima **■**.
  - Para pesquisar num ficheiro de áudio, mantenha **◀◀** / **▶▶** premido e, em seguida, solte para retomar a reprodução normal.



## 5 Ouvir um dispositivo externo

Pode ouvir um dispositivo de áudio externo através dos altifalantes desta unidade.

### Ouvir conteúdo de um leitor MP3

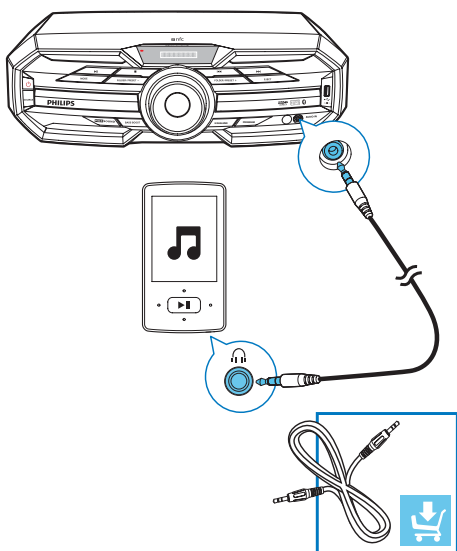

- 1 Prima **SOURCE** repetidamente para seleccionar a fonte **AUDIO IN**.
- 2 Ligue um cabo áudio de 3,5 mm (não fornecido):
  - à entrada de áudio de 3,5 mm na parte frontal da unidade.
  - à tomada dos auscultadores no leitor MP3.
- 3 Inicie a reprodução no leitor MP3 (consulte o manual do utilizador do leitor).

### Ouvir um dispositivo de áudio externo com conectores RCA

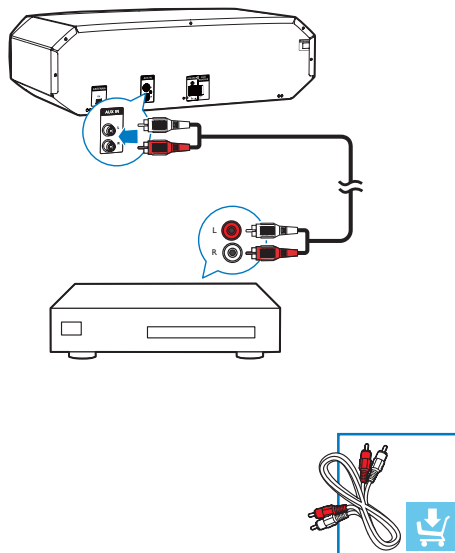

- 1 Prima **SOURCE** repetidamente para seleccionar a fonte **AUX IN**.
- 2 Ligue um par de cabos áudio RCA (vermelho/branco; não fornecidos):
  - à tomada **AUX IN (L/R)** na parte posterior da unidade.
  - às saídas de áudio RCA (vermelho/branco) no dispositivo externo.
- 3 Inicie a reprodução no dispositivo externo (consulte o respectivo manual do utilizador).

# 6 Opções de reprodução

## Mostrar informações da reprodução

- Durante a reprodução, prima repetidamente **DISP** para seleccionar informações da reprodução diferentes.

## Reprodução repetida e aleatória

- Durante a reprodução do disco, prima **MODE** repetidamente para seleccionar:
  - REPEAT ONE: a faixa actual é reproduzida repetidamente.
  - REPEAT ALL: todas as faixas são reproduzidas repetidamente.
  - SHUFFLE: todas as faixas na pasta actual são reproduzidas aleatoriamente.
  - REPEAT OFF: a reprodução normal é retomada.



### Dica

- A reprodução aleatória não pode ser seleccionada quando reproduz faixas programadas.

Pode programar um máximo de 20 faixas.

- 1 No modo DISC/USB, prima **■** para parar a reprodução e, em seguida, prima **PROG** para activar a programação de faixas.  
↳ [PROGRAM] (programação) é apresentado.
- 2 Para faixas MP3, prima **▲** / **▼** para seleccionar um álbum/uma pasta.
- 3 Prima **◀◀** / **▶▶** para seleccionar um número de faixa e, em seguida, prima **PROG** para confirmar.
- 4 Repita os passos 2 e 3 para seleccionar e guardar todas as faixas a programar.
- 5 Prima **▶||** para reproduzir todas as faixas programadas.
  - Para apagar a programação, com a reprodução parada, prima **■**.

## 7 Ajustar nível de volume e efeito sonoro



### Nota

- Não é possível activar o som MAX e Bass Boost em simultâneo.

## Ajustar o nível do volume



### Atenção

- Para a sua saúde auditiva e para respeitar outras pessoas, não é recomendável que ouça música a níveis de volume elevados durante um longo período de tempo.

- Durante a reprodução, prima **VOL +/-** para aumentar/reduzir o nível do volume.

## Cortar o som

- Durante a reprodução, prima **M** para cortar/repôr o som.

## Reforçar a potência do som

A funcionalidade do som MAX permite um reforço instantâneo da potência do som.

- Prima **MAX SOUND** para ligar ou desligar o reforço da potência do som.

## Seleccionar um efeito de som predefinido

A funcionalidade das definições do equalizador permite-lhe desfrutar de efeitos de som especiais predefinidos.

- Durante a reprodução, prima **EQ** repetidamente para seleccionar:
  - [ROCK] (rock)
  - [POP] (pop)
  - [JAZZ] (jazz)
  - [TECHNO] (techno)
  - [SAMBA] (samba)

## Melhorar desempenho dos graves

Pode seleccionar manualmente o nível do Dynamic Bass Boost (DBB) que se adapta melhor ao seu ambiente de audição.

- Durante a reprodução, prima **BASS BOOST** repetidamente para seleccionar:
  - DBB 1
  - DBB 2
  - DBB 3
  - DBB desligado
- ↳ Se a função DBB estiver activada, é apresentado **DBB**.

## 8 Ouvir rádio

### Sintonizar uma estação de rádio

- 1 Prima **SOURCE** repetidamente para seleccionar FM.
- 2 Prima e mantenha **◀◀ / ▶▶** premido por mais de 2 segundos.
  - ↳ [SEARCH] (pesquisa) é apresentado.
  - ↳ O rádio sintoniza para uma estação com uma recepção forte automaticamente.
- 3 Repita o passo 2 para sintonizar mais estações.
  - Para sintonizar uma estação fraca, prima repetidamente **◀◀ / ▶▶** até encontrar a melhor recepção.

### Programar estações de rádio automaticamente

Pode programar um máximo de 20 estações de rádio FM.

- No modo de sintonizador, mantenha **PROG** premido durante mais de dois segundos para activar a programação automática.
  - ↳ [AUTO] (automático) é apresentado.
  - ↳ Todas as estações disponíveis são programadas pela ordem da força da recepção da banda.
  - ↳ A primeira estação de rádio programada é transmitida automaticamente.

### Programar estações de rádio manualmente

Pode programar um máximo de 20 estações de rádio FM.

- 1 Sintonizar uma estação de rádio.
- 2 Prima **PROG** para activar o modo de programação.
- 3 Prima **▲ / ▼** para atribuir um número a esta estação de rádio e, em seguida, prima **PROG** para confirmar.
- 4 Repita os passos acima para programar outras estações.



Dica

- Para substituir uma estação programada, guarde outra estação no seu lugar.

### Seleccionar uma estação de rádio programada

- No modo FM, prima **▲ / ▼** para seleccionar um número programado.



Dica

- Posicione as antenas o mais afastadas possível do TV, videogravador ou outra fonte de radiação.
- Para uma óptima recepção, estenda completamente a antena FM.

# 9 Outras funções

## Acertar o despertador

Esta unidade pode ser utilizada como um despertador. Pode seleccionar um disco, a rádio ou o USB como fonte de alarme.

- 1 Assegure-se de que acertou o relógio correctamente.
- 2 Mantenha **SLEEP/TIMER** premido durante mais de dois segundos.
  - ↳ "TIMER SET" é apresentado. Em seguida, é apresentado um pedido para seleccionar a fonte de som.
- 3 Prima **SOURCE** para seleccionar uma fonte entre DISC, USB e FM e, em seguida, prima **SLEEP/TIMER** para confirmar:
  - ↳ No formato de 12 horas, é apresentado AM ou PM. Neste caso, prima ▲ / ▼ para seleccionar AM ou PM. Em seguida, os dígitos da hora são apresentados e ficam intermitentes.
  - ↳ No formato de 24 horas, os dígitos da hora são apresentados e ficam intermitentes.
- 4 Prima ▲ / ▼ repetidamente para definir a hora e, em seguida, prima **SLEEP/TIMER** para confirmar:
  - ↳ Os dígitos dos minutos são apresentados e começam a piscar.
- 5 Prima ▲ / ▼ repetidamente para definir os minutos e, em seguida, prima **SLEEP/TIMER** para confirmar:
  - ↳ É apresentada uma mensagem para seleccionar o nível do volume.
- 6 Prima **VOL +/-** para seleccionar o nível de volume pretendido e, em seguida, prima **SLEEP/TIMER** para confirmar:
  - ↳ O despertador está definido e activado.

### Para activar ou desactivar um despertador

- No modo de espera, prima **SLEEP/TIMER** repetidamente.
  - ↳ Quando o despertador é desactivado, "TIMER OFF" é apresentado.
  - ↳ Quando o despertador é reactivado, "TIMER ON" é apresentado.



### Dica

- Nos modos BT, AUDIO IN ou AUX IN, não é possível definir o despertador.
- Se for seleccionada a fonte do disco ou USB, mas não existirem ficheiros áudio para reproduzir, o rádio FM é activado automaticamente.

## Definir o temporizador de desactivação

Esta unidade pode mudar automaticamente para o modo de espera após um período de tempo predefinido.

- Com a unidade ligada, prima **SLEEP/TIMER** repetidamente para definir um período de tempo (em minutos).

### Para desactivar o temporizador

- Prima **SLEEP/TIMER** repetidamente até que "OFF" (desligar) seja apresentado.

## Repor predefinições

Também pode repor as predefinições da unidade.

- Em qualquer modo, mantenha ►► e **PRESET** - premidos no painel frontal durante mais de cinco segundos.
  - ↳ Após alguns momentos, "RESET OK" é apresentado. Em seguida, o dispositivo reinicia automaticamente.

# 10 Informações do produto



## Nota

- As informações do produto estão sujeitas a alteração sem aviso prévio.

## Especificações

### Amplificador

Potência de saída total	720 W RMS (30% THD)
Resposta em frequência	60 Hz -20 KHz, ±3 dB
Rácio sinal de áudio-ruído	>70 dBA
Entrada aux.	2000 mV RMS 22 kohm
Entrada de áudio	1000 mV RMS 22 kohm

### Disco

Tipo de Laser	Semicondutor
Diâmetro do disco	12 cm/8 cm
Disco	CD-DA, CD-R, CD-RW, CD de MP3
Áudio DAC	24 Bits / 44,1 kHz
Distorção harmónica total	<10% (1 kHz)
Relação sinal/ruído de áudio	>70 dBA

### Sintonizador

Intervalo de sintonização FM	87,5 - 108 MHz
Grelha de sintonização FM	50KHz

### Altifalantes

Impedância do altifalante	3 ohm
Diafragma do altifalante	2 woofers de 5,25 pol. + 2 tweeters de 2 pol. + 1 subwoofer de 8 pol.
Sensibilidade	85 dB/1 m*1 w

### Informações gerais - Especificações

Potência de CA	220V-240V~ 50 Hz
Consumo de energia em funcionamento	150 W
USB Directo	Versão 2.0
<b>Bluetooth</b>	V2.1 + EDR
Versão do Bluetooth®	ISM 2,402 - 2,480 GHz
Banda de frequência	
Alcance	10 m (em espaços abertos)

### Dimensões

Unidade principal (L x A x P)	467 x 140 x 320 mm
Caixa dos altifalantes (L x A x P)	204 x 309 x 145 mm
Subwoofer (L x A x P)	299 x 308 x 248 mm

### Peso

Unidade principal	3,4 kg
Caixa do altifalante	2,2 kg cada
Subwoofer	4,9 kg

## Informações da capacidade de reprodução de USB

### Dispositivos USB compatíveis:

- Memória flash USB (USB 2.0 ou USB 1.1)
- Leitores flash USB (USB 2.0 ou USB 1.1)
- Cartões de memória (necessita de um leitor de cartões adicional para funcionar com esta unidade).

### Formatos suportados:

- USB ou formato de ficheiro de memória FAT16, FAT32 (tamanho do sector: 512 bytes)
- Taxa de bits MP3 (velocidade dos dados): 32-320 kbps e taxa de bits variável.
- Inclui um máximo de 7 níveis de directório
- Número máximo de álbuns/pastas: 99
- Número máximo de faixas/títulos: 999
- Identificação ID3 v2.0 ou posterior
- Nome do ficheiro em Unicode UTF8 (comprimento máximo: 128 bytes)

### Formatos não suportados:

- Álbuns vazios: um álbum vazio é um álbum que não contém ficheiros MP3/WMA e não será apresentado no ecrã.
- Os formatos de ficheiro não suportados serão ignorados. Por exemplo, os documentos Word (.doc) ou ficheiros MP3 com a extensão .dlf são ignorados e não são reproduzidos.
- Ficheiros de áudio AAC, WAV, PCM
- Ficheiros WMA com protecção DRM (.wav, .m4a, .m4p, .mp4, .aac)
- Ficheiros WMA em formato Lossless

## Formato de discos MP3 suportados

- ISO9660, Joliet
- Número máximo de títulos: 999 (dependendo do tamanho do nome do ficheiro)
- Número máximo de álbuns: 99
- Frequências de amostragem suportadas: 32 kHz, 44,1 kHz, 48 kHz
- Taxas de bits suportadas: 32-320 (kbps), taxas de bits variáveis
- Identificação ID3 v2.0 ou posterior
- Inclui um máximo de 7 níveis de directório

## Manutenção

### Limpar a estrutura

- Utilize um pano macio ligeiramente humedecido com uma solução de detergente suave. Não utilize uma solução que contenha álcool, diluente, amoníaco ou substâncias abrasivas.

### Limpar discos

- Quando um disco estiver sujo, retire a sujidade com um pano de limpeza. Limpe o disco a partir do centro para fora.



- Não utilize solventes como gasolina, diluentes, produtos de limpeza ou vaporizadores anti-estáticos concebidos para discos analógicos.

### Limpar a lente do disco

- Após utilização prolongada, poderá acumular-se pó ou sujidade na lente do disco. Para garantir boa qualidade de reprodução, limpe a lente com o sistema de limpeza de CD da Philips ou qualquer sistema disponível no mercado. Siga as instruções fornecidas com o sistema.

# 11 Resolução de problemas



## Aviso

- Nunca retire o revestimento do aparelho.

A garantia torna-se inválida, se tentar reparar o sistema.

Se tiver dificuldades ao utilizar este aparelho, verifique os seguintes pontos antes de solicitar assistência. Se o problema persistir, visite o Web site da Philips ([www.philips.com/welcome](http://www.philips.com/welcome)). Ao contactar a Philips, certifique-se de que tem o aparelho por perto e de que os números de série e de modelo estão disponíveis.

### Sem corrente

- Certifique-se de que a ficha de alimentação CA da unidade está ligada correctamente.
- Verifique se a tomada de CA tem corrente.
- Para poupar energia, a unidade muda para o modo de standby automaticamente 15 minutos depois da reprodução do disco ter chegado ao fim e caso não tenha sido accionado qualquer botão.

### Sem som ou som de fraca qualidade

- Ajuste o volume.
- Certifique-se de que os altifalantes se encontram ligados correctamente.
- Verifique se os cabos descarnados estão presos.

### Saídas de som esquerda e direita invertidas

- Verifique as ligações e posições dos altifalantes.

### Sem resposta da unidade

- Desligue e ligue novamente a ficha de corrente de CA e, em seguida, ligue novamente a unidade.

### O telecomando não funciona

- Antes de premir qualquer botão de função, seleccione a fonte correcta com o telecomando em vez da unidade principal.
- Reduza a distância entre o telecomando e a unidade.
- Introduza a pilha com as respectivas polaridades (símbolos +/–) alinhadas conforme indicado.
- Substitua a pilha.
- Aponte o telecomando directamente para o sensor na parte frontal da unidade principal.

### Não é detectado o disco

- Introduza um disco.
- Verifique se o disco foi inserido ao contrário.
- Aguarde até que a condensação acumulada na lente evapore.
- Substitua ou limpe o disco.
- Utilize um CD finalizado ou um disco do formato correcto.

### Não é possível mostrar alguns ficheiros no dispositivo USB

- O número de pastas ou ficheiros no dispositivo excedeu um determinado limite. Não se trata de uma avaria.
- Os formatos destes ficheiros não são suportados.

### Dispositivo USB não suportado

- O dispositivo USB é incompatível com a unidade. Experimente outro dispositivo.

### Má recepção de rádio

- Aumente a distância entre a unidade e o televisor ou videogravador.
- Se o sinal for demasiado fraco, ajuste a antena ou ligue uma antena externa para uma melhor recepção.

### Definição do relógio/remporizador apagada

- A energia foi interrompida ou o cabo de alimentação desligado.
- Reinicie o relógio/temporizador.



**O temporizador não funciona**

- Acerte o relógio correctamente.
- Active o temporizador.

**A reprodução de música não está disponível no sistema, mesmo após uma ligação bem sucedida do Bluetooth.**

- Não é possível utilizar o dispositivo com a unidade para reproduzir música.

**A qualidade de áudio é má após a ligação a um dispositivo com Bluetooth.**

- A recepção Bluetooth é má. Aproxime o dispositivo da unidade ou elimine quaisquer obstáculos entre o dispositivo e a unidade.

**A ligação à unidade não é possível.**

- O dispositivo não suporta os perfis necessários para a unidade.
- A função Bluetooth do dispositivo não está activada. Consulte o manual do utilizador do dispositivo para saber como activar a função.
- A unidade não se encontra em modo de emparelhamento.
- A unidade já se encontra ligada a outro dispositivo com Bluetooth. Desligue esse dispositivo ou todos os dispositivos ligados e volte a tentar.

**O telemóvel emparelhado estabelece e termina a ligação constantemente.**

- A recepção Bluetooth é má. Aproxime o telemóvel da unidade ou retire qualquer obstáculo entre o telemóvel e a unidade.
- Alguns telemóveis podem ligar e desligar constantemente quando efectua ou termina chamadas. Isto não indica nenhuma avaria da unidade.
- Em alguns telemóveis, a ligação Bluetooth pode ser desactivada automaticamente como medida de poupança de energia. Isto não indica nenhuma avaria da unidade.



2014 © WOOX Innovations Limited. All rights reserved.  
This product was brought to the market by WOOX Innovations Limited or one of its affiliates, further referred to in this document as WOOX Innovations, and is the manufacturer of the product. WOOX Innovations is the warrantor in relation to the product with which this booklet was packaged. Philips and the Philips Shield Emblem are registered trademarks of Koninklijke Philips N.V.

