

PHILIPS

Langaton kaiutin

S6305



Käyttöopas

Rekisteröi tuotteesi ja tukipalvelu osoitteessa
www.philips.com/support

Sisältö

| | | |
|----------|----------------|----------|
| 1 | Tärkeää | 2 |
| | Turvallisuus | 2 |

| | | |
|----------|--------------------------------|----------|
| 2 | Langattomat kaiuttimesi | 3 |
| | Johdanto | 3 |
| | Mitä pakkaus sisältää | 3 |
| | Kaiuttimen yleisnäkymä | 3 |

| | | |
|----------|------------------------------|----------|
| 3 | Alkutoimet | 4 |
| | Lataa sisään rakennettu akku | 4 |
| | Kytke päälle/pois päältä | 4 |

| | | |
|----------|------------------------------------|----------|
| 4 | Toista Bluetooth-laitteilta | 5 |
| | Toista Bluetooth-laitteilta | 5 |
| | Ohjaa toistoa | 5 |
| | Ohjaa puhelua | 5 |
| | Parimuodostus stereo-tilaa varten | 6 |

| | | |
|----------|----------------------------------|----------|
| 5 | Muut ominaisuudet | 6 |
| | Toista ulkoiselta äänilaitteelta | 6 |
| | Lataa ulkoinen äänilaite | 6 |
| | Monivärinen LED-valo | 6 |

| | | |
|----------|--------------------|----------|
| 6 | Tuotetiedot | 7 |
|----------|--------------------|----------|

| | | |
|----------|---------------------|----------|
| 7 | Vianmääritys | 8 |
| | Yleistä | 8 |
| | Bluetooth | 8 |

| | | |
|----------|----------------------------|----------|
| 8 | Ilmoitus | 9 |
| | Noudatettavuus | 9 |
| | Ympäristöstä huolehtiminen | 9 |
| | FCC Lausunto | 9 |
| | Tavaramerkki-ilmoitus | 10 |

I Tärkeää

Turvallisuus

Tärkeitä turvallisuusohjeita

- Varmista, että virtalähteen jännite vastaa jännitettä yksikön takana tai pohjassa.
- Kaiutinta ei saa altistaa pisaroille tai roiskeille.
- Älä aseta kaiuttimen läheisyyteen mitään vaaraa aiheuttavia esineitä (esim. nestettä sisältäviä esineitä tai palavia kynttilöitä).
- Varmista, että kaiuttimen ympärillä on riittävä määrä tilaa ilmanvaihtoa varten.
- Käytä kaiutinta turvallisesti ympäristössä, jonka lämpötila on 0° ja 45°.
- Käytä vain valmistajan määrittämiä liittimiä ja lisälaitteita.

Akun turvallisuuden varotoimet

- Jos paristo vaihdetaan virheellisesti, on räjähdysvaara. Vaihda vain saman tyyppisiin tai vastaaviin.
- Akkua (akkupakkaus tai asennettu akku) ei saa altistaa äärimmäisille lämpötiloille kuten suoralle auringonpaisteelle, avotulelle tai vastaavalle.
- Akku äärimmäisen korkeissa ja alhaisissa lämpötiloissa käytön aikana, säilytyksessä tai kuljetuksessa, sekä matala ilmanpaine korkeuksissa saattavat tuottaa turvallisuuden osalta vaaroja.
- Älä vaihda akkua väärän tyyppiseen, joka voi rikkoa suojan (esim. jotkin litiumakkutyypit).

- Pariston hävitys tulessa tai kuumassa uunissa tai akun mekaaninen murskaus tai leikkaus, voi tuottaa räjähdyksen.
- Akun jätö äärimmäisen korkeaan ympäröivään lämpötilaan tai äärimmäisen alhaiseen ilmanpaineeseen, saatataa tuottaa tuloksena räjähdyksen tai syttyvän nesteen tai kaasun vuodon.



Varoitus

- Älä koskaan irrota tämän kaiuttimen kotelo.
- Älä koskaan voitele mitään tämän kaiuttimen osaa.
- Aseta kaiutin tasaiselle ja vakaalle alustalle.
- Älä koskaan aseta tätä kaiutinta toiselle sähkölaitteelle.
- Käytä tätä kaiutinta vain sisätiloissa. Pidä tämä kaiutin etäällä vedestä, kosteudesta ja nesteellä täytetyistä esineistä.
- Pidä kaiutin poissa suorassa auringonvalosta, avotulesta tai lämmönlähteen läheltä.
- Jos paristo vaihdetaan vääräntyyppisellä paristolla, voi se johtaa räjähdykseen.

2 Langattomat kaiuttimesi

Onnittelut ostoksestasi ja tervetuloa Philips-tuotteiden käyttäjäksi! Hyödynnä Philipsin tuki ja rekisteröi tuotteesi osoitteessa www.philips.com/welcome.

Johdanto

Tällä kaiuttimella, voit nauttia äänestä laitteista, joissa on Bluetooth-käytössä tai muista äänilaitteista 3,5 mm äänijohdon välityksellä.

Mitä pakkaus sisältää

Tarkista ja tunnista pakkauksesi sisältö:

- Kaiutin
- USB-johto
- Audiokaapeli
- Pikaopas aloitukseen
- Turvallisuustiedot
- Maailmanlaajuinen takuu

Kaiuttimen yleisnäkymä

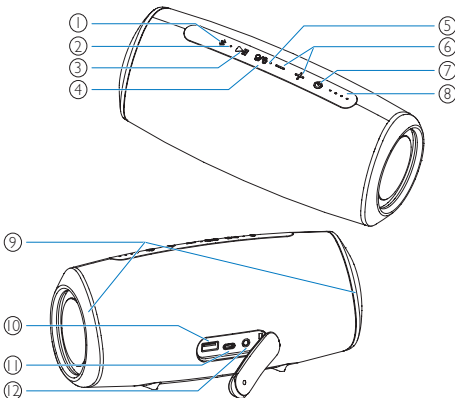

- ① ✖
 - Siirry Bluetooth-parimuodostustilaan
 - Selkeät Bluetooth-parimuodostuksen tiedot.
 - Vastaa saapuvaan puheluun Bluetooth-yhteyden välityksellä.
- ② LED-merkkivalo
- ③ ▶||
 - Bluetooth-tilassa, paina keskeyttääksesi tai jatkaaksesi toistoa.
 - Bluetooth-tilassa, paina kahdesti toistaaksesi seuraavan kappaleen.
- ④ 💡/🔊
 - Paina kytkeäksesi monivärisen LED-valon päälle tai pois päältä.
 - Paina ja pidä painettuna Stereo-parimuodostustilaa.
- ⑤ Mikrofoni
- ⑥ — / +
 - Säädä äänenvoimakkuutta.
- ⑦ ⏻
 - Kytke kaiutin päälle tai pois päältä
 - Tarkista akun taso
 - Näyttää Bluetooth-tilan.
- ⑧ Akun latauksen ilmaisimet
 - Näytä latauksen edistyminen.
 - Näytä akun taso.
- ⑨ Monivärinen LED-.valo
- ⑩ 🔌
 - Lataa ulkoinen äänilaite.
- ⑪ ⚡
 - Lataa sisään rakennettu akku..
- ⑫ 🔌
 - Yhdistä ulkoiset äänilaitteet.

3 Alkutoimet

Noudata aina tämän luvun ohjeita niiden järjestyksessä.

Lataa sisään rakennettu akku

Kaiutin saa virtaa sisäänrakennetusta, ladattavasta akusta.

Huomaa

- Lataa sisään rakennettu akku täysin ennen käyttöä.
- Kaiuttimen ollessa kytkettynä päälle ja akun tason ollessa alhainen, akun taso LED-ilmaisina vilkkuu vihreänä.

Liitä USB-C-pistorasia kaiuttimesta virtalähteeseen (5 V = 3 A) käyttämällä toimitettua USB-johtoa.

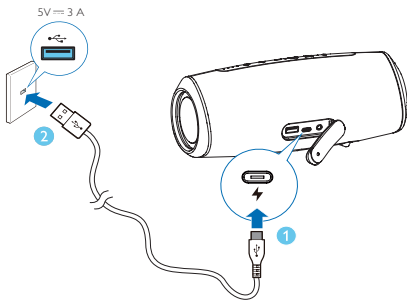

- ↳ Akkua ladattaessa, akun tason LED-ilmaisina valaistuu vaihteittain.
- ↳ Kaiuttimen ollessa täysin ladattu, akun tason LED-ilmaisina valaistuu.

! Huomio

- Kaiutinvahingon riski! Varmista virtalähteen jännitteen vastaavan tuotteen jännitettä yksikön takana tai pohjassa.
- Sähköiskun vaara! Irrottaessasi USB-johdon, vedä pistoke aina virtapistokkeesta. Älä koskaan vedä virtajohdosta.
- Käytä vain USB-johtoa, joka on valmistajan määrittämä tai myydään tämän kaiuttimen kanssa.

Kytke päälle/pois päältä

Paina  kytkeäksesi kaiuttimen päälle.

↳ Kuulet kehoteäänän.

↳ Jos mitään ulkoista äänilaitetta ei ole yhdistetty AUX-pistorasiaan, se siirtyy Bluetooth-parimuodostilaan automaattisesti ja LED-ilmaisina vilkkuu sinisenä.

Kytkeäksesi kaiuttimen pois päältä, paina  uudelleen.

Huomaa

- Kaiutin kytkeytyy pois päältä automaattisesti n. 15 minuutin kuluessa ilman äänisignaalia Bluetoothista tai AUX IN:n välityksellä.



4 Toista Bluetooth-laitteilta

Toista Bluetooth-laitteilta

Tämän kaiuttimen kanssa, voit nauttia Bluetooth-laitteesi äänestä.



Huomaa

- Varmista, että Bluetooth-toiminto on mahdollistettu laitteellasi.
- Pidä enintään 20 metrin (66 jalkaa) enimmäisetäisyys kaiuttimen ja Bluetooth-laitteesi välillä.
- Pysyttäydä etäällä kaikista muista elektroniikkalaitteista, jotka voivat aiheuttaa häiriötä.

- 1 Paina  kytkeäksesi kaiuttimen pois päältä, se siirtyy Bluetooth-parimuodostustilaan automaattisesti. Voit myös painaa ja pitää painettuna  2 sekunnin ajan, siirtyäksesi Bluetooth-parimuodostustilaan.
- 2 Ota käyttöön Bluetooth ja valitse "Philips S6305" Bluetooth-luettelossa laitteessasi parimuodostusta varten.
 - ↳ Mikäli ilmoitus kehottaa antamaan Bluetooth-yhteyden valtuutuksen, vahvista se.
 - ↳ Mikäli salasana vaaditaan, syötä 0000 ja vahvista sitten.
- 3 Toista ääntä Bluetooth-laitteellasi käynnistääksesi musiikin suoratoiston.

| LED-merkkivalo | Kuvaus |
|-------------------------------|--|
| Sininen valo vilkkuu nopeasti | Valmis parimuodostusta varten |
| Vilkkuu sinisenä hitaasti | Uudelleen yhdistää viimeiseen yhdistettyyn laitteeseen |
| Jatkuva sininen | Yhdistetty |

Huomaa

- Irrottaaksesi laitteen, paina ja pidä painettuna  2 sekunnin ajan, kunnes LED-ilmainen vilkkuu nopeasti.
- Kytkiessäsi kaiuttimen päälle, se aina automaattisesti pyrkii yhdistämään uudelleen viimeksi onnistuneesti yhdistettyyn laitteeseen.
- Poistaaksesi parimuodostustiedot, paina ja pidä painettuna  8 sekunnin ajna, kunne LED-ilmainen vilkkuu sinivihreänä 3 kertaa.

Ohjaa toistoa

Musiikin toiston aikana,

 Paina keskeyttääksesi tai jatkaaksesi toistoa

 Paina kahdesti siirtyäksesi seuraavaan kappaleeseen

 Säädä äänenvoimakkuus

Ohjaa puhelua

 Vastaa tai lopeta puhelu painamalla

 Paina ja pidä painettuna hylätäksesi puhelun

 Säädä äänenvoimakkuus

Parimuodostus stereo-tilaa varten

Kaksi identtistä langatonta kaiutinta (Philips S6305) voivat parimuodostaa keskinäisesti stereo-ääntä varten.



Huomaa

- Kaikkia kaiuttimia voidaan käyttää ensisijaisina kaiuttimina.
- Kaiutinta yhdistettynä Bluetooth-laitteeseen voidaan käyttää vain ensisijaisena kaiuttimena.
- Ennen stereo-parimuodostusta, varmista, että toissijainen kaiutin on Bluetooth-parimuodostustilassa.
- Pidä enintään 20 metrin (66 jalkaa) enimmäisetäisyys kaiuttimen ja Bluetooth-laitteesi välillä.
- Stereo-tilassa, painiketoiminto toissijasessa kaiuttimessa on sama kuin ensisijasessa kaiuttimessa.

- 1 Paina kytkeäksesi päälle molemmat kaiuttimet, ne siirtyvät Bluetooth parimuodostustilaan automaattisesti. Bluetooth-laitteeseesi yhdistettyä kaiutinta käytetään ensisijaisena kaiuttimena.
- 2 Ensisijasessa kaiuttimessa, paina ja pidä painettuna siirtyäksesi stereo-parimuodostustilaan, kunnes LED-ilmaisvalo vilkkuu vuorotellen sinisenä ja vihreänä.
 - ↳ Kuulet kehoteään yhteyden tullessa onnistuneesti muodostettua.
 - ↳ LED-ilmaisvalo valaistuu vuorotellen sinisenä ja vihreänä ensisijasessa kaiuttimessa.
 - ↳ LED-ilmaisvalo valaistuu sinisenä toissijasessa kaiuttimessa.
- 3 Paina kummassa tahansa kaiuttimessa. Musiikkia toistetaan molempien kaiuttimien läpi.

Poistuaksesi stereo-tilasta, paina ja pidä painettuna kummassa tahansa kaiuttimessa.

5 Muut ominaisuudet

Toista ulkoiselta äänilaitteelta

Tällä kaiuttimella, voit kuunnella ulkoista äänilaitetta kuten MP3-soitinta.

- 1 Liitä äänijohto -liitäntään kaiuttimessa ja kuulokeliitäntä ulkoiseen äänilaitteeseen.
 - ↳ Kaiutin tullaan vaihtamaan AUX-toimintotilaan automaattisesti.
 - ↳ LED-ilmaisvalo syttyy vihreänä.
- 2 Ohjaa toistoa ja äänenvoimakkuutta liitetyn ulkoisen äänilaitteen välityksellä.

Lataa ulkoinen äänilaite

Lataa ulkoinen äänilaite (esim., älypuhelin tai MP3-soitin) -portin välityksellä kaiuttimen takana.



Huomaa

- USB-latausjänniten on 5 V \approx 2 A.
- Käytä vastaan laitteen alkuperäistä tietojohtoa.
- Kaikki USB-laitteet eivät ole taattuja lataukseen.

Monivärinen LED-valo

Kaiutin on varustettu monivärisellä LED-valolla molemmilla puolilla. Musiikkia toistaessa, monivärisen LED-valon väri ja kirkkaus vaihtelevat äänisignaalin mukaisesti.

Paina kytkeäksesi monivärisen LED-valon päälle tai pois päältä.

6 Tuotetiedot



Huomaa

- Tuotetiedot voivat muuttua ilman erillistä huomautusta.

Yleistä tietoa

| | |
|-------------------------------|--------------------|
| Virtalähde: | 5 V = 3 A |
| Sisään rakennettu litium-akku | 7,4 V 4400 mAh |
| USB -portti | 5 V = 2 A |
| Mitat (L x K x S) | 230 x 100 x 100 mm |
| Paino (pääyksikkö) | 1 kg |

Antoteho

| | |
|----------------------|-----------------|
| Lähtöteho | 10 W x 2 |
| Taajuusvaste | 100 Hz - 20 kHz |
| Signaali-kohinasuhde | > 70 dB |

Käyttökosteus

| | |
|--------------------|-------|
| Impedanssi | 4 |
| Maksimisyöttöteho: | 10 W |
| Koko | 2,25" |

Bluetooth

| | |
|-----------------------------------|---------------|
| Bluetooth-versio | 5.0 |
| Taajuusalue | 2402–2480 MHz |
| Enimmäissiirtoteho | 5 dBm |
| Yhteensopivat Bluetooth-profiilit | A2DP, AVRCP |
| Bluetooth-kantama | noin 20 m |

7 Vianmääritys



Varoitus

- Älä koskaan irrota tämän kaiuttimen kuorta.

Pitääksesi takuun voimassa, älä koskaan yritä itse korjata kaiutinta.

Jos sinulla on ongelmia tämän kaiuttimen käytössä, tarkista seuraavat kohdat ennen kuin pyydät huoltoa. Mikäli ongelma ei ratkea, siirry Philips-verkkosivulle (www.philips.com/welcome). Kun otat yhteyttä Philipsiin, varmista, että kaiutin on lähellä ja mallin numero ja sarjanumerot ovat saatavilla.

Yleistä

Ei sähköä

- Varmista, että kaiutin on täysin ladattu.
- Varmista, että kaiuttimen USB-liitin on oikein liitetty.
- Virtaa säästävänä ominaisuutena, kaiutin kytketty pois päältä automaattisesti 15 minuutin ajalla, sen jälkeen, kun äänisignaalia vastaanoteta tai äänilaite on liitetty.

Ei ääntä

- Säädä äänenvoimakkuutta tässä kaiuttimessa.
- Säädä liitetyn laitteen äänenvoimakkuutta.
- AUDIO IN -tilassa, varmista, että musiikin toisto Bluetoothin välityksellä pysäytetään.
- Varmista että Bluetooth-laitteesi on käyttöalueella.

Ei vastausta kaiuttimesta.

- Käynnistä kaiutin uudelleen.

Bluetooth

Äänenlaatu on heikko Bluetooth-laitteeseen yhteyden muodostamisen jälkeen.

- Bluetooth-kuuluvuus on huono. Siirrä laitetta lähemmäs tätä kaiutinta tai poista mikä tahansa este niiden välillä.

[Philips S6305] ei löydy Bluetooth-laitteessasi parimuodostusta varten

- Paina ja pidä painettuna \times 2 sekunnin ajan siirtyäksesi Bluetooth-parimuodostustilaan ja yritä sitten uudelleen.

Yhteyden muodostus ei onnistu Bluetooth-laitteesi kanssa

- Laitteesi Bluetooth-toimintoa ei ole otettu käyttöön. Katso laitteesi käyttöohjeesta ohjeet toiminnon käyttöönotosta.
- Tämä kaiutin ei ole parimuodostustilassa.
- Tämä kaiutin on jo yhdistetty toiseen Bluetooth-mahdollistettuun laitteeseen. Irrota ja yritä uudelleen.

8 Ilmoitus

Kaikki tähän laitteeseen tehdyt muutokset tai muuntelut, joita **TP Vision Europe B.V.** ei ole yksinomaisesti valtuuttanut saattavat mitätöidä käyttäjän valtuuden käyttää tuotetta.

Noudatettavuus



Täten **TP Vision Europe B.V.** vakuuttaa, että tämä tuote on 2014/53/EU-direktiivin olennaisten vaatimusten ja muiden asiaankuuluvien säännösten mukainen. Löydät vaatimustenmukaisuusvakuutuksen osoitteesta www.philips.com/support.

Ympäristöstä huolehtiminen

Vanhan tuotteen ja pariston hävitys



Tuotteesi on suunniteltu ja valmistettu korkealaatuisista materiaaleista ja osista, jotka voidaan kierrättää ja käyttää uudelleen.



Tämä merkki tarkoittaa, että tuote kuuluu eurooppalaisen 2012/19/EU -direktiivin soveltamisalaan.



Tämä kuvake tarkoittaa, että tuotteessa on paristoja, joita eurooppalainen 2013/56/EU -direktiivi koskee, eikä niitä saa hävittää tavallisen kotitalousjätteen mukana.

Hanki itsellesi tiedot koskien paikallisia erillisiä keräysjärjestelmiä sähköisille ja tuotteille ja elektronisille paristoille. Noudata paikallisia

sääntöjä äläkä koskaan hävitä tuotetta ja paristoja normaalin kotitalousjätteen mukana. Vanhojen tuotteiden ja paristojen oikea hävittäminen ehkäisee negatiivisia seuraamuksia ympäristölle ja terveydelle.

Hävittävien paristojen poistaminen

Katso ohjeet hävitettävien paristojen poistamiseen paristojen asennusta koskevasta osiosta.

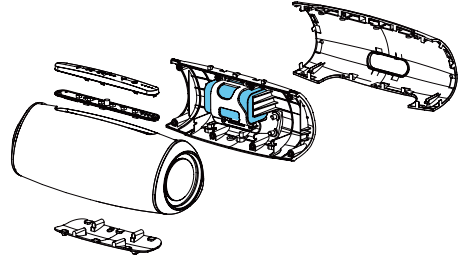

Vain VIITTEEKSI

Ympäristötiedot

Kaikki tarpeeton paketointi on jätetty pois. Olemme pyrkineet tekemään paketoinnista helpon jakaa se kolmeen materiaaliin: pahvi (laatikko), polystyreenivahto (pehmuste) ja polyetyleni (pussit, suojaava vaahtolevy.) Järjestelmäsi käsittää materiaaleja, jotka voidaan kierrättää ja käyttää uudelleen mikäli puretaan erikoistuneen yhtiön toimesta. Huomioi paikalliset säännökset koskien pakkausmateriaalien, vanhojen paristojen ja vanhan laitteiston hävitystä.

FCC Lausunto

Tämä laite noudattaa FCC-sääntöjen osaa 15. Käyttöä koskevat seuraavat kaksi ehtoa: (1) Tämä laite ei saa aiheuttaa häiriöitä ja (2) tämän laitteen täytyy pystyä käsittelemään kaikki häiriöt, mukaan lukien häiriöt, jotka saattavat aiheuttaa laitteen ei-toivottua toimintaa.

Varoitus: Muutokset tai muuntelut, joita yhteensopivuudesta vastuussa oleva osapuoli ei ole nimenomaisesti hyväksynyt, voivat mitätöidä käyttäjän valtuuden käyttää laitetta.

Huom: Tämä laite on testattu ja todettu täyttävän rajat Luokan B digitaaliseen laitteelle FCC sääntöjen osan 15 mukaisesti.

Nämä rajoitukset tarjoavat kohtuullisen suojan haitallisia häiriöitä vastaan kotiin asennetuille laitteille.

Tämä laite luo, käyttää ja saattaa lähettää radiotaajuusenergiaa, ja jos laitetta ei asenneta ja käytetä ohjeiden mukaan, se saattaa aiheuttaa häiriöitä radioyhteyksiin. Ei kuitenkaan voida taata, ettei häiriöitä esiinny jossain tietyssä asennuksessa. Jos tämä laite aiheuttaa häiriöitä radio- tai televisio-vastaanottoon, mikä voidaan todeta kytkemällä laite pois päältä ja päälle, käyttäjä voi yrittää korjata häiriön yhdellä tai useammalla seuraavista toimenpiteistä:
(1) Suuntaa vastaanottoantenni uudelleen tai siirrä se. (2) Lisää etäisyyttä laitteiston ja vastaanottimen välillä. (3) Kytke laite tuloon, joka on eri piirissä kuin mihin vastaanotin on kytketty. (4) Pyydä ohjeita jälleenmyyjältä tai asiantuntevalta radio-/TV-tekniikolta.

RF-varoitusilmoitus

Laitteen on arvioitu täyttävän yleiset RF-altistumisen vaatimukset. Laitetta voidaan käyttää kannettavissa altistumistiloissa rajoituksetta.

Tavaramerkki-ilmoitus



Bluetooth® -sanamerkki ja -logot ovat Bluetooth SIG, Inc:n omistamia rekisteröityjä tavaramerkkejä ja **TP Vision Europe B.V.** käyttää näitä merkkejä lisenssillä. Muut tuotenimet ja tavaramerkit kuuluvat niiden omille haltijoilleen.



Philips ja Philipsin kilpimerkki ovat Koninklijke Philips N.V:n rekisteröityjä tavaramerkkejä, joita käytetään lisenssillä.

Tämä tuote on valmistettu ja sitä myydään MMD Hong Kong Holding Limited tai sen kumppanien vastuulla. MMD Hong Kong Holding Limited on tämän tuotteen takaaja.

TAS6305_00_UM_V1.0

