

MP3-CD Mini Hi-Fi System

FWM582

Register your product and get support at
www.philips.com/welcome

User manual

Manuel d'utilisation

Manual de usuario

Benutzerhandbuch

Gebruikershandleiding

Manuale dell'utente

Användarhandbok

Brugervejledning



PHILIPS

Important notes for users in the U.K.

Mains plug

This apparatus is fitted with an approved 13 Amp plug. To change a fuse in this type of plug proceed as follows:

- 1 Remove fuse cover and fuse.
- 2 Fix new fuse which should be a BS1362 3 Amp, A.S.T.A. or BSI approved type.
- 3 Refit the fuse cover.

If the fitted plug is not suitable for your socket outlets, it should be cut off and an appropriate plug fitted in its place.

If the mains plug contains a fuse, this should have a value of 3 Amp. If a plug without a fuse is used, the fuse at the distribution board should not be greater than 3 Amp.

Note: The severed plug must be disposed of to avoid a possible shock hazard should it be inserted into a 13 Amp socket elsewhere.

How to connect a plug

The wires in the mains lead are coloured with the following code: blue = neutral (N), brown = live (L).

- As these colours may not correspond with the colour markings identifying the terminals in your plug, proceed as follows:
 - Connect the blue wire to the terminal marked N or coloured black.
 - Connect the brown wire to the terminal marked L or coloured red.
 - Do not connect either wire to the earth terminal in the plug, marked E (or \perp) or coloured green (or green and yellow).

Before replacing the plug cover, make certain that the cord grip is clamped over the sheath of the lead - not simply over the two wires.

Copyright in the U.K.

Recording and playback of material may require consent. See Copyright Act 1956 and The Performer's Protection Acts 1958 to 1972.

Italia

DICHIARAZIONE DI CONFORMITA'

Si dichiara che l'apparecchio FWM582 Philips risponde alle prescrizioni dell'art. 2 comma 1 del D.M. 28 Agosto 1995 n. 548.

Fatto a Eindhoven

Philips Consumer Electronics
Philips, Glaslaan 2
5616 JB Eindhoven, The Netherlands

Norge

Typeskilt finnes på apparatens underside.

Observer: Nettbryteren er sekundert innkoplek. Den innebygde nettdelen er derfor ikke frakoplek nettet så lenge apparatet er tilsluttet nettkontakten.

For å redusere faren for brann eller elektrisk støt, skal apparatet ikke utsettes for regn eller fuktighet.

CAUTION

Use of controls or adjustments or performance of procedures other than herein may result in hazardous radiation exposure or other unsafe operation.

Windows Media is a trademark of Microsoft Corporation.

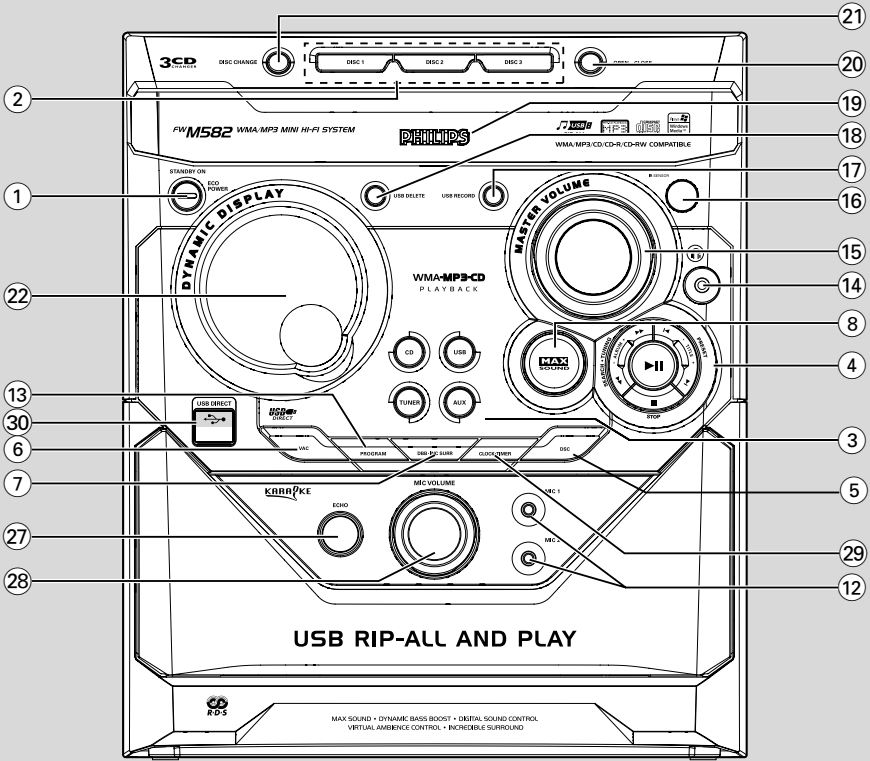

DK

Advarsel: Usynlig laserstråling ved åbning når sikkerhedsafbrydere er ude af funktion. Undgå udsættelse for stråling.

Bemærk: Netafbryderen er sekundært indkoblet og afbryder ikke strømmen fra nettet. Den indbyggede netdel er derfor tilsluttet til lysnettet så længe netstikket sidder i stikkontakten.

S

Klass 1 laseröparat

Varning! Om apparaten används på annat sätt än i denna bruksanvisning specificerats, kan användaren utsättas för osynlig laserstrålning, som överskrider gränsen för laserklass 1.

Observera! Stömbrytaren är sekundärt kopplad och bryter inte strömmen från nätet. Den inbyggda nätdelen är därför ansluten till elnätet så länge stickproppen sitter i vägguttaget.

SF

Luokan 1 laserlaite

Varoitus! Laitteen käyttäminen muulla kuin tässä käyttöohjeessa mainitulla tavalla saattaa altistaa käyttäjän turvallisuusluokan 1 ylittävälle näkymättömälle lasersäteilylle.

Oikeus muutoksiin varataan. Laite ei saa olla alttiina tippu-ja roiskevedelle.

Huom. Toiminnanvalitsin on kytketty toisiopuolelle, eikä se kytke laitetta irti sähköverkosta. Sisäänrakennettu verkko-osa on kytketty sähköverkkoon aina silloin, kun pistoke on pistorasiassa.

DEMO MODE

To turn ON

Press & HOLD

DEMO STOP



button

for 5 seconds

To turn OFF

Press & HOLD

DEMO STOP



button

for 5 seconds

PLUG & PLAY -for tuner installation

1



Plug in the unit

2



Follow instructions in the display

3



Press "PLAY"

Index

English 6

Français 31

Español 57

Deutsch 84

Nederlands 111

Italiano 138

Svenska 180

Dansk 190

English

Français

Español

Deutsch

Nederlands

Italiano

Svenska

Dansk

Indholdsfortegnelse

Generel information

Medleveret tilbehør	191
Bekræftelse	191
Miljømæssig information.	191
Sikkerhedsinformation.	191
Høresikkerhed	192

Forberedelser

Tilslutninger på bagsiden	193~194
Tilslutning til lysnettet.	
Antennetilslutning.	
Højtaler-tilslutninger	
Tilslutning af andet udstyr.	194
Forbindelse af USB eller hukommelseskort	
Forbindelse af ikke-USB apparat	
Isætning af batterier i fjernbetjeningen	195

Betjeningsknapper

Betjeningsknapper på anlægget og på fjernbetjeningen	196~197
--	---------

Grundfunktioner

Plug & Play	198
Demonstrations-funktion.	199
Sådan tænder man for anlægget	199
Sådan sættes anlægget i Standby-stillings	199
Sådan sættes anlægget i Eco Power stilling	199
Lysdæmpnings-funktion.	199
Volumenkontrol	199
Lydnavigation.	200
MAX lyd	
VAC (Virtual Ambience Control)	
DSC (Digital Sound Control) -Digital lydkontrol	
DBB (Dynamic Bass Boost)	
Incredible Surround (utrolig god surround-lyd).	
Karaoke	200

Betjening af CD/MP3/WMA-CD-afspilleren

CD-plader der kan afspilles	201
Lidt om MP3 disks	201
Ilægning af CD-plader	201~202
Afspilning af CD-plader	202
Sådan udskiftes CD-plader under afspilningen .	
.....	202
Valg af et ønsket lydspor / en ønsket passage. .	
.....	202

Sådan vælges et ønsket Album/Titel (kun MP3/WMA-discs)	202
Forskellige afspilningsfunktioner: shuffle og repeat	203
Indprogrammering af CD-melodier.	203
Sådan slettes programmet	203

Radiomodtagelse

Indstilling på radiostationer.	204
Indlæsning af radiostationer i forvalget.	204~205
Automatisk indprogrammering i forvalget	
Manuel indprogrammering i forvalget	
Opsøgning af radiostationer i forvalget.	205
RDS	205

Andet eksternt udstyr

Tilslutning af eksternt udstyr	206
Brug af USB masselagringsapparat	206~207
Kopieringsfunktion	208
Programmering af optagelse fra tuner	209

Ur/ Timer

Visning af uret	210
Sådan indstilles uret (klokken).	210
Sådan indstilles timeren.	210~211
Sådan slukkes der for timeren	
Sådan tændes der for timeren	
Indstilling af indslumrings-timeren	211

Specifikationer

.....	212
-------	-----

Vedligeholdelse

.....	213
-------	-----

Fejlsøgning

.....	214~215
-------	---------

Tillykke med dit køb og velkommen til Philips!

For at få fuldt udbytte af den støtte, Philips tilbyder, skal du registrere dit produkt på www.philips.com/welcome.

Dette apparat overholder de gældende EU-direktiver vedrørende sikkerhed og radiostøj.

Medleveret tilbehør.

- 2 højtalerkasser
- En fjernbetjening med to batterier.
- MW rammeantenne
- FM trådanterne
- Netledning

Miljømæssig information.

Der er ikke anvendt nogle overflødige materialer i emballagen. Vi har endvidere gjort vort bedste, for at gøre det muligt at dele emballagen op i tre hovedbestanddele: Almindeligt pap (kassen), fleksibel polystyrene (afstandsstykker) og polyethylene (plastposer og beskyttelsesfolie).

Anlægget består af materialer, der kan genbruges, hvis det adskilles et sted, hvor man har specialiseret sig i adskillelse af kasserede genstande. Følg venligst de lokale regler for bortkastning af indpakningsmaterialer; brugte batterier og kasserede apparater.

Bortskaffelse af dit gamle produkt

Dit produkt er designet og produceret med materialer af høj kvalitet, som kan blive genbrugt.

Når du ser symbolet med en skraldespand, der er krydset over, betyder det, at produktet er dækket af EU direktiv nr. 2002/96/EC.

Venligst sæt dig ind i de danske regler om indsamling af elektriske og elektroniske produkter.

Venligst overhold de danske regler og smid ikke dine gamle produkter ud sammen med dit normale husholdningsaffald. Den korrekte bortskaffelsesmetode vil forebygge negative følger for miljøet og folkesundheden.



Sikkerhedsinformation.

- Før der sættes strøm på anlægget, kontrolleres det, at spændingsangivelsen på typeskiltet (eller ved spændingsomkobleren) svarer til den lokale netspænding. Hvis dette ikke er tilfældet, bedes De venligst henvende Dem til Deres forhandler.
- Stil anlægget på en flad, hård og stabil overflade.
- Hvis MAINS-stikket eller et apparatstik bruges til at afbryde enheden, forbliver enheden parat til betjening.
- Anbring anlægget således, at der tilsikres god ventilation og dermed unødigt opvarmning i anlægget. Der skal være mindst 10 cm frit rum bagved og oven over anlægget og mindst 5 cm på hver side.
- Ventilationen må ikke forhindres ved at dække for ventilations-åbningerne med genstande som f.eks. aviser, duge, gardiner osv.
- Udsæt ikke anlægget, batterier og CD-plader for høj fugtighed, regn, sand eller varme fra varmekilder eller direkte sollys.
- Åben ild som f.eks. levende lys må ikke anbringes på apparatet.
- Genstande som indeholder vand, som f.eks. vaser, må ikke anbringes på apparatet.
- Installer din systemet i nærheden af en stikkontakt hvor stikket let kan nås.
- Hvis anlægget bringes direkte fra kolde omgivelser ind i et varmt rum, eller hvis det anbringes i et meget fugtigt rum, kan der danne sig kondens på laserlinsen indeni CD-afspilleren. Hvis det sker, virker CD-afspilleren ikke, som den skal. Lad i så fald anlægget stå i en times tid med strøm på men uden ilagt(e) CD-plade(r) og prøv derefter igen, om CD-afspilleren virker, som den skal.
- Anlæggets mekaniske dele indeholder selvsmerende lejer, som ikke må smøres med olie eller fedt.
- Batterier (installeret batteripakke eller batterier) må ikke udsættes for ekstrem varme fra f.eks. sol, ild eller lignende.
- **Når anlægget sættes i Standby-stilling, er der stadig strøm på anlægget. Man kan kun tage strømmen helt fra anlægget ved enten at slukke for stikkontakten eller ved at tage stikket ud af stikkontakten.**

Generel information

Høresikkerhed

Lyt ved moderat lydstyrke.

- Brug af hovedtelefoner ved høj lydstyrke kan skade hørelsen. Dette produkt kan frembringe lyd med så høje decibelværdier; at det kan forårsage høreskader for en normalt hørende person, også selv om det kun foregår i mindre end et minut. De høje decibelværdier er for at imødekomme de personer, der allerede lider af nedsat hørelse.
- Lyd kan snyde. Efter et stykke tid vil dine ører vænne sig til høj lyd og tilpasse sig en mere kraftig lydstyrke. Så det, der efter længere tids lytning forekommer normalt, kan faktisk være meget højt og skadeligt for hørelsen. Hvis du vil undgå det, kan du indstille lydstyrken til et fornuftigt niveau, før din hørelse vænner sig til lydstyrken, og så lade være med at skrue op.

Sådan indstilles lydstyrken til et fornuftigt niveau:

- Indstil lydstyrken til et lavt niveau.
- Øg langsomt lydstyrken, til den når et behageligt niveau, hvor du kan høre lyden klart uden forvrængning.

Undlad at lytte i for lange perioder ad gangen:

- For lang tids udsættelse for lydpåvirkning, selv ved et fornuftigt niveau, kan også forårsage hørenedsættelse.
- Sørg for at anvende udstyret på en fornuftig måde, og hold passende pauser:

Overhold følgende retningslinjer, når du anvender dine hovedtelefoner.

- Lyt ved en fornuftig lydstyrke i kortere tidsrum.
- Vær omhyggelig med ikke at justere på lydstyrken undervejs, da din hørelse tilpasser sig lydniveauet.
- Undlad at skrue så højt op for lyden, at du ikke kan høre, hvad der foregår omkring dig.
- Du bør være ekstra forsigtig eller slukke midlertidigt i potentielt farlige situationer.
- Undlad at bruge hovedtelefonerne, mens du fører et motoriseret køretøj, cykler, står på skateboard o.l., da det kan føre til farlige situationer i trafikken. Desuden er det ulovligt i mange områder.

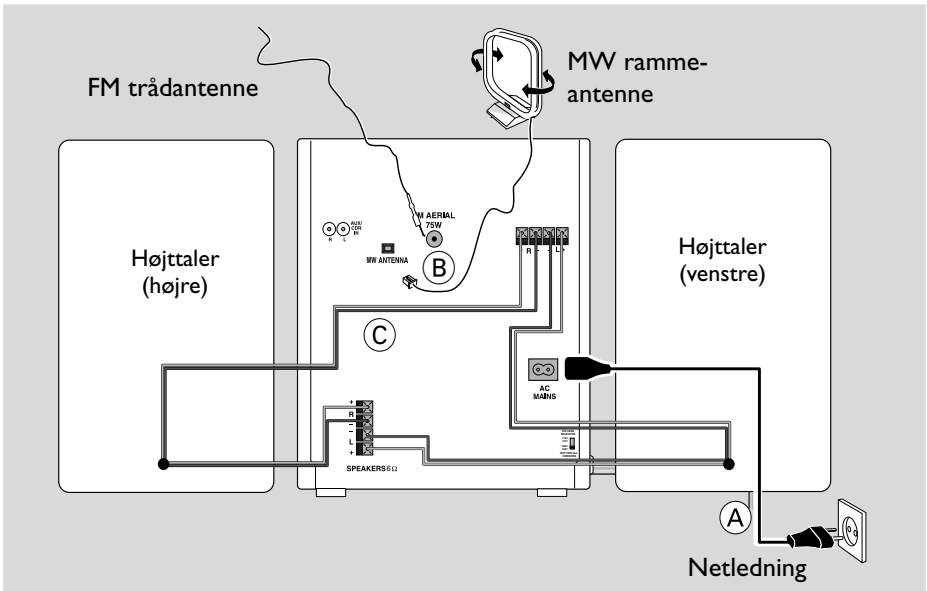

Tilslutninger på bagsiden.

Typeskiltet sidder på bagsiden af anlægget.

A Tilslutning til lysnettet.

Før netstikket sættes i stikkontakten, skal alle andre tilslutninger være udført.

ADVARSEL!

- For at få optimal udnyttelse af anlægget må man kun bruge den originale medleverede netledning.
- Tilslut aldrig noget eller lav ikke om på noget med strøm på anlægget.

For at undgå overophedning af anlægget er det forsynet med et indbygget sikkerhedskredsløb, som automatisk sætter anlægget i Standby-stilling, hvis det udsættes for ekstreme forhold. Hvis dette sker, skal anlægget køle af, inden det bruges igen (kredsløbet findes ikke i alle versioner).

B Antennetilslutning.

Forbind den medleverede MW rammeantenne og den medleverede FM trådentenne til de respektive antenneklemmer: Flyt rundt på antennerne til der fås bedst modtagelse.

MW-antenne

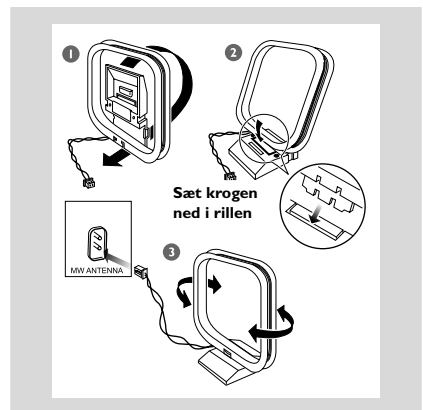

- Anbring antennen så langt væk fra TV, Video eller andre elektroniske apparater som muligt.

Forberedelser

FM-antenne

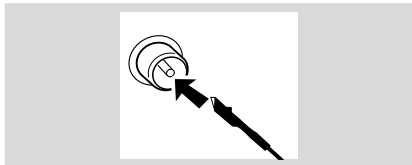

- Der kan fås bedre modtagelse på FM ved at tilslutte en udendørs FM-antenne til FM ANTENNA-bøsningen.

C Højtaler-tilslutninger

De forreste højttalere

Slut højttalerkablerne til **SPEAKERS**-stikkene, højre højttaler til "R" og venstre højttaler til "L", røde kabler til "+" og sorte kabler til "-" på bastilslutningsstikkene, blå kabler til "+" og sorte kabler til "-" på diskanttilslutningsstikkene.

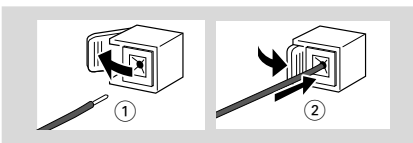

- Sæt den afsolerede del af ledningerne ind i klemmerne som vist.

Bemærkninger:

- For at få optimal lydgenivelse, tilrådes det at bruge de medleverede højttalere.
- Forbind kun én højttaler til hver sæt + / – højttalerklemmer.
- Tilslut ikke højttalere der har lavere impedans end de medleverede. Se venligst afsnittet "SPECIFIKATIONER" i denne brugsanvisning.

Tilslutning af andet udstyr.

Der er ikke medleveret andet udstyr eller andre tilslutningskabler. Angående tilslutning af andet udstyr se i brugsanvisningen for dette.

Forbindelse af USB eller hukommelseskort

Ved forbindelse af USB masselagringsapparatet til Hi-Fi systemet, kan du lytte til apparatets lagrede musik gennem Hi-Fi systemets kraftige højttalere.

- Westernsæt USB-enhedens USB-stik i  -stikket i apparatet.

ELLER

for apparater med USB kabel:

- 1 Isæt det ene af USB-kablets (medfølger ikke) stik i  -stikket i apparatet.
- 2 Isæt den anden ende af USB kablet til USB udgangspolen på USB apparatet

for hukommelseskort:

- 1 Isæt hukommelseskortet i kortlæseren (ikke leveret)
- 2 Brug et USB-kabel (medfølger ikke) til at forbinde kortlæseren med  -stikket i apparatet.

Forbindelse af ikke-USB apparat

Forbind venstre og højre AUDIO OUT terminalerne på et TV, en VCR, en Laser Disc-afspiller, en DVD-afspiller eller en CD-optager til anlæggets **AUX** terminaler:

Bemærk:

- Hvis der tilsluttes eksternt udstyr med en mono-udgang (med kun en enkelt audio out terminal), skal den tilsluttes til anlæggets venstre AUX terminal. Alternativt kan man også bruge et "single to double" cinch-kabel. Der vil dog stadig kun fås mono-lyd.

Isætning af batterier i fjernbetjeningen.

Sæt to batterier (type R06 eller AA) i fjernbetjeningen. Vend "+" og "-" som vist i batterirummet.

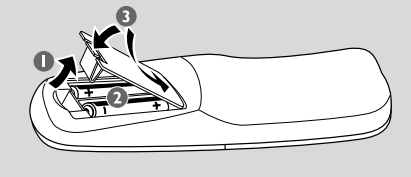

ADVARSEL!

- **Tag straks batterierne ud hvis de er brugt op, eller hvis de ikke skal bruges i længere tid.**
- **Isæt ikke en blanding af brugte og nye batterier.**
- **Batterier indeholder kemiske substanser, så de skal bortkastes på en miljømæssig forsvarlig måde.**

Betjeningsknapper (illustrationer af hovedenheden på side 3)

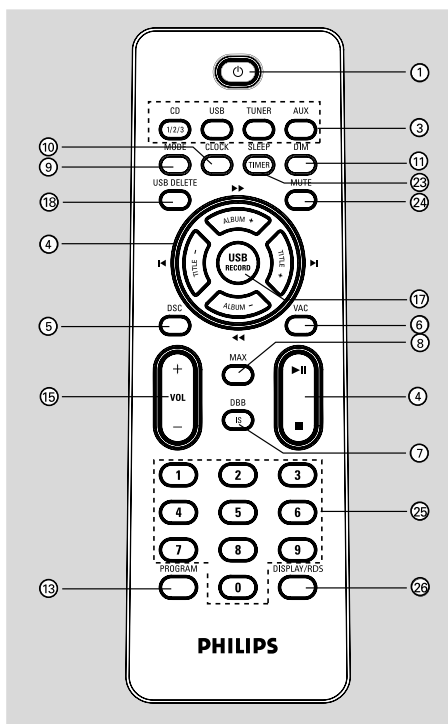

Betjeningsknapper på anlægget og på fjernbetjeningen

- ① **STANDBY ON**
 - bruges til at tænde systemet eller skifte til standby-/Eco Power-strømbesparelsestilstand.
- ② **DISC 1/2/3 (CD 1/2/3)**
 - for at vælge den CD-skuffe der skal afspilles.
- ③ **Valg af lydkilde** – for at vælge følgende :
 - CD**
 - bruges til at vælge diskkilde.
 - tryk flere gange for at vælge en disskuffe til afspilning.
 - TUNER**
 - for at vælge bølgeområde: FM eller MW (mellembølge).
 - AUX**
 - for at vælge indgangen på et eksternt tilsluttet apparat : AUX.
 - USB**
 - sådan vælges en USB-kilde.

④ Funktionsvalg

ALBUM +/-

for MP3-CD/USB

- for at vælge det foregående/næste album.
- for CD for at søge tilbage/frem på CD-pladen.
- for Tuner for at opsøge en lavere eller en højere radiofrekvens.
- for Clock for at indstille timetallet.

STOP ■

for CD/MP3-CD/USB

- for at stoppe afspilning eller for at slette et CD-program.
- for Tuner: (kun på anlægget) for at stoppe indprogrammering.
- for Demo (kun på anlægget) for at aktivere/deaktivere demonstrationsfunktionen.
- for Clock (kun på anlægget) for at forlade indstilling af uret (klokken).
- for Plug & Play . (kun på anlægget) for at forlade "Plug & Play"-funktionen.

▶ II

for CD/MP3-CD/USB

- for at starte eller stoppe CD-afspilning.
- for Plug & Play . (kun på anlægget) bruges til at initialisere og starte plug & play-tilstand.

TITLE +/- PRESET

for MP3-CD/USB

- For at vælge den foregående/næste titel.
- for CD for at springe til begyndelsen af den igangværende, den foregående eller den næste melodi.
- for Tuner for at vælge en radiostation i forvalget.
- for Clock for at indstille minuttallet.

⑤ DSC

- Vælger forskellige slags forudindstillede equalizer-indstillinger (OPTIMAL, JAZZ, ROCK eller TECHNO).

⑥ VAC

- bruges til at vælge forskellige typer stemningsbaserede equalizer-indstillinger (HALL (Sal), CONCERT (Koncert) eller CINEMA (Biograf)).

⑦ **DBB/INC SURR (DBB/IS)**

- Indstilling af ekstra basstyrke. (DBB 1, DBB 2, DBB 3 eller DBB OFF)
- for at aktivere eller deaktivere surround-lydeffekten.

⑧ **MAX SOUND (MAX)**

- for at aktivere eller deaktivere den optimale blanding af forskellige lydfinesser:

⑨ **MODE**

- bruges til at vælge forskellige afspilningstilstande: f.eks. REPEAT (Gentag) eller SHUFFLE (Bland).

⑩ **CLOCK**

- bruges til at indstille eller få vist uret.

⑪ **DIM**

- for valg af forskellige lysstyrker i displayet : DIM 1, DIM 2, DIM 3 eller DIM OFF (slukket).

⑫ **MIC1/2**

- for at tilslutte mikrofon

⑬ **PROGRAM**

for CD/ MP3-CD

..... for at indprogrammere CD-melodinumre.

for Tuner for at indlæse og lagre radiostationer i forvalget.

⑭

- for tilslutning af hovedtelefoner.

⑮ **MASTERVOLUME (VOL +/-)**

- for at dreje op eller ned for lydstyrken.

⑯ **IR SENSOR**

- infrarød sensor til fjernbetjening.

⑰ **USB RECORD**

- kopierer musik til en ekstern bærbar USB-lagerenhed.

⑱ **USB DELETE**

- sletter musik, der er gemt på den eksterne USB-enhed.

⑲ **CD-skuffe**

⑳ **OPEN•CLOSE**

- for at åbne eller lukke CD-skuffen.

㉑ **DISC CHANGE**

- for at udskifte CD-plade(r).

㉒ **DISPLAY-skærm**

- viser de funktioner der vælges i anlægget.

㉓ **SLEEP/TIMER**

- aktiverer og deaktiverer eller indstiller timerfunktionen

㉔ **MUTE**

- Gøre lyden tavs eller kalde den frem igen.

㉕ **TALTASTER**

- bruges til at indtaste tal.

㉖ **DISPLAY/RDS**

- bruges til at få vist album- og titelnavn for en MP3-disk.
- viser RDS-oplysninger.

㉗ **ECHO**

- bruges til at justere ekko/niveaueet.

㉘ **MIC VOLUME**

- for at justere karaokeanlæggets miksnings-niveau.

㉙ **CLOCK•TIMER**

- viser uret.
- indstiller uret eller timeren (kun på apparatet)

㉚ **USB DIRECT**

- sådan vælges en USB-kilde direkte.

Bemærkninger i forbindelse med fjernbetjeningen:

– **Vælg først den lydkilde, der skal lyttes til og reguleres på med en af lydkildeknapperne på fjernbetjeningen (f.eks. CD eller TUNER).**

– **Vælg derefter den ønskede funktion (f.eks. ►, ◀, ▶).**

Grundfunktioner

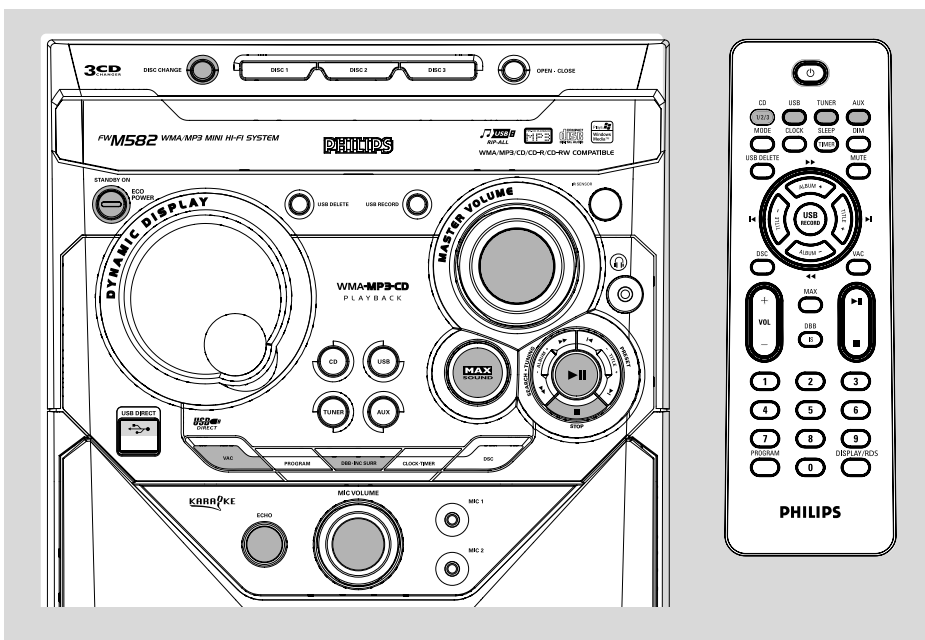

VIGTIGT!

Før anlægget tages i brug, skal alle forberedelser være udført.

Plug & Play. (installering af tuner)

"Plug & Play" gør det muligt automatisk at få indlæst og lagret alle eksisterende radiostationer.

Første tidsindstilling/strømtilslutning

- 1 Første gang, der sættes strøm på anlægget, viser displayet "AUTO INSTALL - PRESS PLAY".
- 2 Tryk på ►|| for at starte indlæsningen.
→ Displayet viser "PLUG AND PLAY"
"INSTALL" efterfulgt af "TUNER" og "AUTO".
→ **PROG** begynder at blinke.
→ Alle tilgængelige radiostationer med tilstrækkelig signalstyrke gemmes automatisk, startende fra FM og efterfulgt af MW-båndet.
→ Når alle de tilgængelige radiostationer er gemt, eller når hukommelsen til 40 forudindstillede radiostationer er fuld, afspilles den sidste forudindstillede radiostation.

Sådan geninstalleres "Plug & Play"

- 1 Når anlægget er i Standby, eller demonstrations-funktionen er aktiveret, trykkes der på ►|| knappen på anlægget. Knappen holdes indtrykket, indtil displayet viser "AUTO INSTALL - PRESS PLAY".
- 2 Start indlæsningen ved igen at trykke på ►|| .
→ Alle tidligere indlæste radiostationer erstattes af nye.

Hvis indlæsningen stoppes uden lagring af "Plug & Play"

- Tryk på ■ på anlægget.
→ Hvis "Plug & Play" installeringen ikke fuldføres, vil indlæsningen starte forfra næste gang, der igen sættes strøm på anlægget.

Bemærkninger:

- Når der tændes for anlægget, åbner CD-skuffen måske og lukker igen for at "opstarte" anlægget korrekt.
- Hvis der under "Plug & Play"-indlæsning ikke findes nogen FM stereo-station, viser displayet "CHECK ANTENNA" (kontroller antennen).
- Hvis der efter "Plug & Play"-indlæsning ikke trykkes på en knap indenfor 10 sekunder, forlader anlægget automatisk "Plug & Play"-funktionen.

Demonstrations-funktion.

Anlægget har en indbygget demonstrations-funktion, som viser de forskellige finesser i anlægget.

Aktivering af demonstration

- Ved **stand-by** trykkes og holdes **■** nede på systemet i 3 sekunder for at skifte til demonstrations-funktion.

Fravalg af demonstration

- Tryk på og hold **■** nede på systemet i 3 sekunder for at skifte til stand-by funktion.

Sådan tænder man for anlægget i standby-/demonstrationstilstand

- Tryk på **STANDBY ON**/ for at skifte til den sidst valgte kilde.
- Tryk på **CD, TUNER, USB** eller **AUX**.
- Tryk på **OPEN•CLOSE, DISC 1/2/3 (CD 1/2/3), DISC CHANGE**.
→ Systemet skifter til CD-tilstand.

Sådan sættes anlægget i Standby-stilling

Hvis demonstrations-funktionen er aktiveret

- Tryk på **■** på anlægget og hold knappen indtrykket.

Hvis en af de øvrige funktioner er aktiveret

- Tryk på **STANDBY ON** (eller  på fjernbetjeningen).
→ Når anlægget er sat i Standby-stilling, viser displayet uret (klokken).

Sådan sættes anlægget i Eco Power stilling

- Hold **STANDBY ON ECO POWER** (eller  på fjernbetjeningen) nede i mere end 2 sekunder.
→ Displayet bliver tomt.

Lysdæmpnings-funktion.

De kan vælge den ønskede lysstyrke i displayet.

- I alle lydkildefunktioner; tryk gentagne gange på **DIM** for at vælge DIM 1, DIM 2, DIM 3 eller DIM OFF (slukket for lysdæmpningen).
→ Displayet viser **DIM**, undtagen når der er valgt DIM OFF.

DIM mode	Brightness	Spectrum Analyser
1	normal	off
2	half	on
3	half	off
OFF	normal	on

Volumenkontrol

Der drejes op eller ned for lydstyrken ved at regulere på **MASTER VOLUME**. Lydstyrken bliver højere ved at dreje knappen højre om eller trykke på **VOL +** på fjernbetjeningen. Lydstyrken bliver lavere ved at dreje knappen venstre om eller trykke på **VOL -** på fjernbetjeningen.

Sådan lyttes der på hovedtelefoner

- Sæt hovedtelefonstikket ind i  bøsningen på forsiden af anlægget.
→ Lyden i højttalerne er afbrudt.



Sådan slukker man midlertidigt for lyden

- Tryk på **MUTE** på fjernbetjeningen.
→ Afspilningen fortsætter uden lyd, og displayet viser "MUTE".
- Lyden kaldes frem ved igen at trykke på **MUTE** eller ved at dreje op for lydstyrken (VOLUME).

Grundfunktioner

Lydnavigering.

For at få optimal lydgenivelse skal der kun vælges én af følgende navigerings-lydkontroller ad gangen : MAX eller DSC.

MAX lyd

MAX lyd giver den bedste blanding af de forskellige lydfinesser (f. eks. DSC, VAC eller DBB).

- Tryk gentagne gange på **MAX SOUND** (eller på **MAX** på fjernbetjeningen).
→ Når optimal lyd er aktiveret, viser displayet "EMR: SOUND" og MAX SOUND knappen lyser.
→ Når aktiveret, står der "MAX OFF" i displayet og MAX knappen bliver sort.

VAC (Virtual Ambience Control)

VAC-funktionen giver dig mulighed for at justere systemet til en bestemt type miljø.

- Tryk på **VAC** for at vælge CINEMA (Biograf), HALL (Sal) eller CONCERT (Koncert).
→ Den valgte VAC vises.

DSC (Digital Sound Control) -Digital lydkontrol

DSC-funktionen gør det muligt at opnå og nyde de specielle lydeffekter, som fra fabrikkens side er indlæst i anlæggets equalizer, og dermed giver bedst musikgenivelse.

- Tryk på **DSC** for at vælge mellem: OPTIMAL, JAZZ, ROCK eller TECHNO.
→ Den valgte DSC lyser op.

DBB (Dynamic Bass Boost)

DBB-funktionen øger basgenivelsen.

- Tryk på **DBB** for at vælge mellem DBB 1, DBB 2, DBB 3 eller DBB OFF.
→ Displayet viser **DBB**, undtagen når der er valgt DBB OFF.

Automatisk valg af DSC-DBB.

Hver gang der vælges DSC, finder anlægget automatisk den bedste DBB-stilling. Man kan også manuelt selv vælge den stilling, der passer bedst til lytteforholdene i rummet.

DSC	DBB
JAZZ	off
ROCK	on (2)
TECHNO	on (3)
OPTIMAL	on (1)

Incredible Surround (utrolig god surround-lyd).

Incredible Surround giver indtryk af større afstand mellem de forreste højttalere, så der fås en utrolig bred og udvidet stereoeffekt.

- Hold **DBB-INC SURR** (eller **DBB/IS** på fjernbetjeningen) nede, indtil "INCR SUR" (Utrolig surround) vises.
→ Hvis der er aktiveret, viser displayet "INC SURR".
→ Hvis der er deaktiveret, viser displayet "IS OFF".

Bemærk:

– *Nogle diske kan være optaget med høj modulation, hvilket fører til forvrængning ved høje lydstyrker. Hvis det sker, skal du slå DBB fra eller sænke lydstyrken.*

Karaoke

Tilslut en mikrofon (medfølger ikke) til systemet. Det giver dig mulighed for at synge til musikken.

- 1 Tilslut en eller flere mikrofoner til **MIC 1/2**-stikket.
- Før du tilslutter mikrofonen, skal du sætte mikrofonens **MIC VOLUME** på det laveste niveau for at undgå en hyletone.
- 2 Tryk på **DISC (CD 1/2/3)**, **TUNER**, **USB** eller **AUX** for at vælge den kilde, som skal miks, og start afspilningen.
- 3 Juster kildens lydstyrke med **MASTER VOLUME**-kontrollen.
- 4 Juster mikrofonens lydstyrke med **MIC VOLUME**-kontrollen.
- 5 Juster ekkoniveauet med **ECHO**-kontrollen.

Bemærk:

– *Hold mikrofonen væk fra højttalerne for at undgå en hyletone.*

Betjening af CD/MP3/WMA-CD-afspilleren

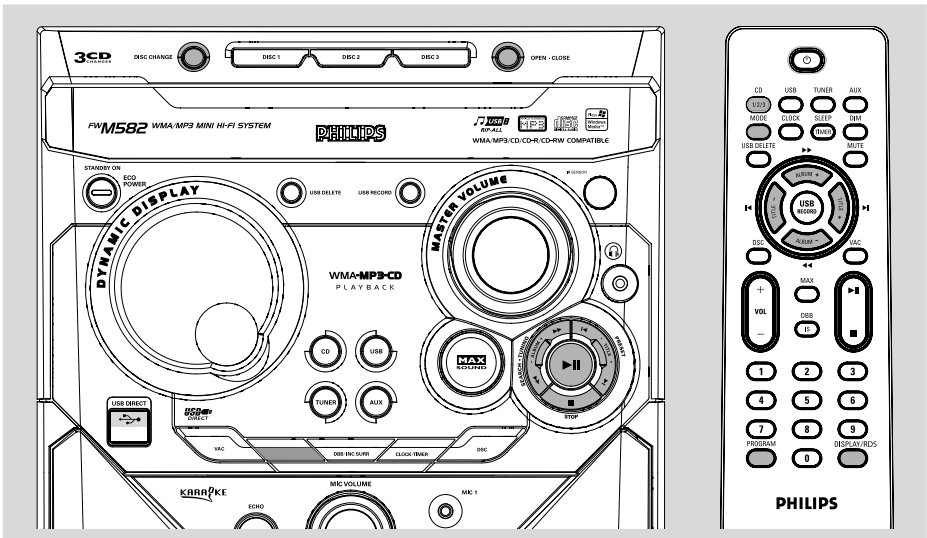

VIGTIGT!

– Anlægget er kun beregnet til afspilning af almindelige CD-plader. Brug derfor ikke stabiliseringsringe eller andet ekstra tilbehør, der udbydes på markedet, da dette kan ødelægge CD-skifterens mekaniske dele.
– Læg ikke mere end én plade i hver CD-skuffe.

CD-plader der kan afspilles

Dette anlæg kan afspille alle digitale audio-CD-plader; færdiggjorte digitale audio-CDR-plader (CD-Recordable) og færdiggjorte digitale audio-CDRW-plader (CD-Rewritable). MP3-CD'er (CD-ROM'er med MP3 spor) WMA Forsøg ikke at afspille DRM beskyttede WMA filer.

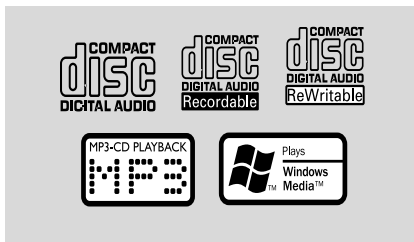

Lidt om MP3 disks

Understøttede formater:

- ISO9660, Joliet, Multisession.
- Maks. melodinumre plus albummer er 255.

- Det maksimale antal indlejrede mapper er 8 niveauer
- Det maksimale antal album er 32
- Maks. MP3 indprogrammerede melodinumre er 40.
- VRB bit-hastighed.
- Samplingfrekvenser for MP3-discs er: 32 kHz, 44,1 kHz og 48 kHz.
- Bit-hastigheder for MP3 discs er: 32, 64, 96, 128, 192 og 256 kbps.

Ilægning af CD-plader

- 1 Tryk på **OPEN•CLOSE** for at lukke CD-karussellen op.
- 2 Læg en CD-plade i hver af de to skuffer. For at kunne lægge en CD-plade i den tredje skuffe trykkes der på **DISC CHANGE**.
→ CD-karussellen drejer rundt, indtil den tomme skuffe er klar til ilægning af den sidste plade.

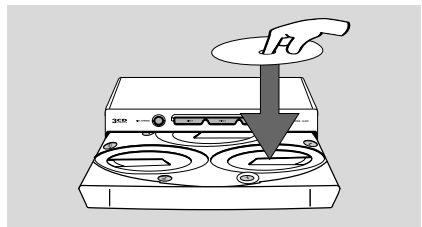

Betjening af CD/MP3/WMA-CD-afspilleren

- 3 Luk karussellen i ved at trykke på **OPEN•CLOSE**
→ "READING DISC" ruller. Den valgte diskskuffe, det samlede antal spor og afspilningstiden vises på displayet.
→ En lysende knap angiver, at der er lagt en disk i diskskuffen.
→ For MP3-diske ruller det første album og den første titels navn gennem displayet én gang efterfulgt af "RXX TXXX".

Bemærkninger:

- Læg CD-pladerne i med den trykte side opad.
- For at få korrekt afspilning skal man vente med at gå videre, til anlægget har registreret alle pladerne i CD-skufferne.
- I tilfælde af MP3-CD-plader kan registreringen tage mere end 10 sekunder på grund af det store antal melodier, der findes på hver plade.

Afspilning af CD-plader

Afspilning af nuværende CD

- Tryk på ►||.
→ Den aktuelle disk afspilles én gang og stopper derefter.
→ Under afspilning viser displayet det valgte CD-skuffenummer; melodinummer og den igangværende melodi's forbrugte spilletid.
→ For MP3-diske vises **TITLE (Titel)**. Ved indspilning af discs med blandede indspilningsmetoder vælges der kun én afspilningsmetode afhængig af optagelsesformatet.

Sådan afspilles kun én CD-plade

- Tryk i CD-stilling på **DISC 1/2/3** (eller på **CD 1/2/3** på fjernbetjeningen).
→ Den aktuelle disk vil blive afspillet én gang, og stopper derefter.

Sådan afbrydes afspilningen (midlertidigt)

- Tryk på ►||.
→ Det aktuelle sportidspunkt blinker.
- Afspilningen genoptages ved at trykke på ►||.

Sådan stoppes afspilningen helt

- Tryk på **STOP ■**.

For MP3-CD

- Tryk på **DISPLAY (Vis)** under afspilningen for at få vist album- og titelnavnet.

Sådan udskiftes CD-plader under afspilningen

- 1 Tryk på **DISC CHANGE**.
→ Disc-skuffen åbner uden at afbryde den igangværende afspilning.
- 2 For at udskifte den inderste plade i karussellen: Tryk igen på **DISC CHANGE**.
→ Displayet viser "CHANGING DISC", og afspilningen stopper.
→ CD-karussellen lukker i og drejer rundt, så den inderste CD-skuffe kommer frem. Derefter åbner karussellen igen, så pladen kan udskiftes.

Valg af et ønsket lydspor / en ønsket passage.

Sådan opsøger man under afspilning en bestemt passage på CD-pladen

- Tryk på **ALBUM -/+ ◀▶** og hold knappen nedtrykket, til den ønskede passage høres.
→ Under søgningen er lydstyrken reduceret.

Sådan vælges en bestemt melodi på CD-pladen

- Tryk gentagne gange på **TITLE -/+ ◀▶** indtil det ønskede melodinummer ses i displayet.
- Hvis afspilningen er stoppet: Start afspilning ved at trykke på ►||.

Sådan vælges et ønsket Album/ Titel (kun MP3/WMA-discs)

Sådan vælges et ønsket album:

- Tryk gentagne gange på **ALBUM -/+ ◀▶**.
→ Albummets navn ruller gennem displayet én gang.

Sådan vælges en ønsket titel:

- Tryk gentagne gange på **TITLE -/+ ◀▶**.
→ Titlens navn ruller gennem displayet én gang.

Bemærkninger:

- Albummet og titlen vises kun én gang, når de vælges. Hvis du vil have dem vist igen, skal du trykke på knappen **DISPLAY (Vis)** flere gange for at få vist skiftevis **ALBUM** og **TITLE (Titel)**.

Betjening af CD/MP3/WMA-CD-afspilleren

Forskellige afspilningsfunktioner: shuffle og repeat

Du kan vælge og skifte mellem de forskellige afspilningstilstande før og under afspilningen.



- 1 Tryk på **MODE** (Tilstand) på fjernbetjeningen for at vælge:
 - "REPEAT TRACK" (Gentag spor) – gentager afspilningen af det aktuelle spor.
 - "REPEAT ALL" (Gentag alle) – gentager afspilningen af den aktuelle disk.
 - "REPEAT OFF" (Gentag Fra) – stopper gentagelsesfunktionen og afspiller den aktuelle disk.
- Hvis du vil vende tilbage til normal afspilning, skal du trykke flere gange på **MODE** (Tilstand), indtil "REPEAT OFF" (Gentag fra) vises.
- 2 Tryk på **MODE** (Tilstand) på fjernbetjeningen for at vælge:
 - "SHUFFLE ON" (Bland Til) – afspiller den aktuelle disk i tilfældig rækkefølge.
 - "SHUFFLE OFF" (Bland Fra) – stopper blandingsfunktionen og afspiller den aktuelle disk.
- Hvis du vil vende tilbage til normal afspilning, skal du trykke på Tilstand, indtil "SHUFFLE OFF" (Bland fra) vises.
 - **REP** (Gentag) eller **SHUF** (Bland) vises undtagen i tilstanden SHUFFLE OFF (Bland Fra).

Bemærk:

– I programafspilningstilstand og ved afspilning af en MP3-CD er det ikke muligt at gentage afspilningen af den aktuelle disk (tilstanden Gentag disk).

Indprogrammering af CD-melodier.

Når afspilning er stoppet, er det muligt at indprogrammere melodier i et CD-program. Der kan indlæses og lagres op til 40 melodier i vilkårlig rækkefølge i anlæggets hukommelse.

- 1 Læg de ønskede plader i CD-skufferne (se afsnittet "Ilægning af CD-plader").
- 2 Væg en plade ved at trykke på **DISC 1/2/3** knappen.
- 3 Tryk på **PROGRAM** (Programmer) for at begynde at programmere.
 - I displayet blinker **PROG**.
- 4 Tryk gentagne gange på **TITLE +/-**   for at vælge den ønskede melodi.

- Ved afspilning af MP3/WMA-discs: Tryk på **ALBUM +/-**   og **TITLE +/-**   for at vælge det album og den titel, der ønskes indprogrammeret.
- 5 Tryk på **PROGRAM** for at indlæse og lagre melodien i CD-programmet.
- 6 Afslut programmeringen ved at trykke **én gang** på **STOP** ■.
 - **PROG** ses fortsat i displayet, og programmeringsfunktionen er stadig aktiveret.
 - Det samlede antal programmerede spor og den samlede afspilningstid vises.
 - For MP3-diske vises den samlede afspilningstid ikke.
- 7 Start afspilning af det indlæste CD-program ved at trykke på **▶▶**.

Bemærkninger:

- Det er ikke muligt at lave et program med MP3-indspilninger fra multi-CD'er eller fra discs kombineret med normale audio-lydspor.
- Hvis den samlede afspilningstid er mere end "99:59", vises "-:-" i stedet for den samlede afspilningstid.
- Hvis man forsøger på at indprogrammere mere end 40 melodier, viser displayet "PROGRAM FULL".
- Hvis der under indprogrammering ikke trykkes på en knap i 25 sekunder, forlader anlægget automatisk indprogrammerings-funktionen.

Sådan kontrolleres et CD-program

- Stop afspilning og tryk gentagne gange på **TITLE +/-**  .

Sådan slettes programmet

- Tryk **én gang** på **STOP** ■ når afspilningen er stoppet eller tryk **to gange** på knappen under afspilning.
 - I displayet forsvinder **PROG**, og displayet viser "PROGRAM CLEAR!".

Bemærk:

– CD-programmet slettes også, hvis strømmen tages fra anlægget, eller hvis CD-karussellen åbnes.

Radiomodtagelse

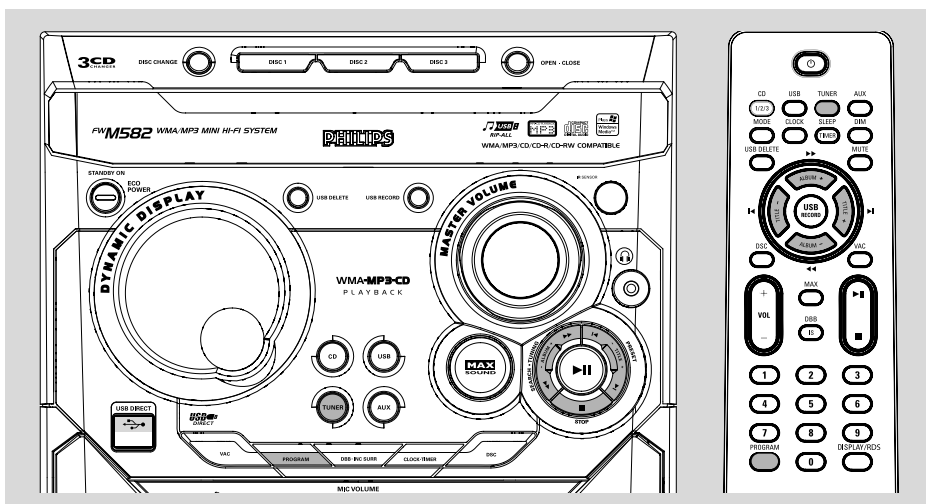

Indstilling på radiostationer.

- 1 Tryk på **TUNER** for at vælge radiomodtagelse (TUNER).
→ Displayet viser "TUNER". Få sekunder efter viser displayet den øjeblikkelige radiofrekvens-indstilling.
 - 2 Tryk igen på **TUNER** for at vælge det ønskede bølgeområde : FM eller MW.
 - 3 Tryk på **ALBUM +/- <<>>** og hold knappen nedtrykket, indtil frekvensindikeringen i displayet begynder at løbe. Slip derefter knappen.
→ Så længe anlægget søger efter en station med tilstrækkelig styrke, viser displayet "SEARCH".
 - 4 Gentag punkt 3, hvis det er nødvendigt, indtil den ønskede station findes.
- Radioen indstilles på en svag station ved at trykke kort på **ALBUM +/- <<>>** så ofte det er nødvendigt for optimal modtagelse.

Indlæsning af radiostationer i forvalget.

Der kan indlæses og lagres op til 40 radiostationer i anlæggets hukommelse.

Automatisk indprogrammering i forvalget

- 1 Tryk på **TUNER** for at vælge radiomodtagelse (TUNER).
- Plug and Play-indstilling (se "Grundlæggende funktioner - Plug and Play").

ELLER

Sådan startes den automatiske indlæsning fra et bestemt forvalgsnummer (og opefter)

- Tryk på **TITLE +/- << / >> PRESET** indtil det ønskede forvalgsnummer ses i displayet.
→ De stationer, der er indlæst i et forvalgsnummer vil ikke blive indlæst igen i et andet forvalgsnummer.
- 2 Tryk på **PROGRAM** og hold knappen indtrykket, indtil displayet viser "RADIO".
→ I displayet blinker **PROG.**
→ Alle tilgængelige radiostationer med tilstrækkelig signalstyrke gemmes automatisk, startende fra FM og efterfulgt af MW-båndet.
→ Når alle stationer er fundet, eller når der er indlæst 40 stationer i anlæggets hukommelse, vil den sidst indlæste station høres.

Sådan stoppes den automatiske indlæsning:

- Tryk på **PROGRAM** eller **STOP ■** på anlægget.

Bemærk:

– Hvis der ikke vælges noget forvalgsnummer, før søgningen starter, begynder indlæsningen og lagringen på forvalgsnummer (1) og opefter. Alle tidligere lagrede stationer erstattes af nye.

Manuel indprogrammering i forvalget

- 1 Indstil på den ønskede station (se afsnittet "Indstilling på radiostationer").
- 2 Tryk på **PROGRAM**.
→ I displayet blinker **PROG**.
→ I displayet ses det næste frie forvalgsnummer.

Sådan lagres stationen i et andet forvalgsnummer

- Tryk på **TITLE -/+** **◀ / ▶ PRESET** for at vælge det ønskede forvalgsnummer.
- 3 Tryk igen på **PROGRAM** for at indlæse og lagre stationen.
→ I displayet forsvinder **PROG**.
- Gentag **trin 1-3** for at indlæse og lagre andre stationer i forvalget.

Sådan forlades funktionen for manuel indlæsning i forvalget

- Tryk på **■** på anlægget.

Bemærkninger:

- Hvis man forsøger på at indlæse mere end 40 stationer i forvalget, viser displayet "FULL".
- Hvis der under den manuelle indprogrammering ikke trykkes på en knap indenfor 10 sekunder, forlader anlægget automatisk den manuelle indlæsnings-funktion.

Opsøgning af radiostationer i forvalget.

- Når der er indlæst og lagret stationer i forvalget, kan man kalde en ønsket station frem ved at trykke på **TITLE -/+** **◀ / ▶ PRESET**, indtil stationens forvalgsnummer ses i displayet.
→ Displayet viser forvalgsnummer, frekvens og bølgeområde.

RDS

RDS (Radio Data System) er et transmissionssystem, der gør det muligt for FM-stationer at udsende yderligere information sammen med det normale FM-signal. Disse informationer kan være:

Stationsnavn: Displayet viser navnet på den station, der modtages.

Programtype: Følgende typer programmer kan registreres af anlæggets tuner: News (nyheder), Affairs (erhverv), Info (information), Sport, Educate (uddannelse), Drama (dramatik), Culture (kultur), Science (videnskab), Pop M (popmusik), Rock M (rockmusik), M.O.R. (middle of the road-musik), Light M (lettere musik), Classics (klassisk), Other M (anden musik), No type (ingen programtype).

Radiotekst (RT): Displayet viser tekstmeddelelser.

Modtagelse af en RDS-station

- Når der er stillet ind på en station på FM-båndet:
→ Hvis stationen udsender RDS-signaler; viser displayet RDS-logoet (**RDS**) og navnet på stationen.

Sådan ses RDS-information

- Tryk på **DISPLAY/RDS** for at løbe igennem følgende information (hvis den findes) :
STATIONSNAVN → PROGRAMTYPE →
RADIOTEKST → STATIONSFREKVENNS →
STATIONSNAVN ...

Bemærkninger:

- Hvis den station, der er stillet ind på, ikke udsender RDS-signaler, eller hvis der er tale om en ikke-RDS-station, viser displayet "NO RDS".
- Hvis stationen ikke udsender RDS-tekstmeddelelser, viser displayet "NO RDS TEXT".

Automatisk indstilling af uret med RDS

Når anlægget er tændt, vil uret automatisk indstilles ved hjælp af et udsendt signal sammen med RDS signalet. Dette fungerer kun, hvis RDS stationen sender dette tidssignal.

Bemærk:

- Nogle RDS-stationer udsender med 1 minuts mellemrum den rigtige tid (klokken).
Tidsnøjagtigheden er bestemt af RDS-stationen.

Andet eksternt udstyr

Tilslutning af eksternt udstyr

- 1 Forbind Audio Out terminalen på det eksterne udstyr (TV, VCR, Laser Disc-afspiller, DVD-afspiller eller CD-optager) til anlæggets

AUX terminaler.

- 2 Tryk på **AUX** en gang for at vælge eksternt udstyr:

→ "FLUX" vises.

Bemærk:

- Alle anlæggets lydfinesser (f.eks. DSC, DBB) kan stadig bruges.
- Se venligst i brugsanvisningen for det tilsluttede udstyr, hvis der ønskes yderligere detaljer.

Brug af USB masselagringsapparat

Ved forbindelse af USB masselagringsapparatet til Hi-Fi systemet, kan du lytte til apparatets lagrede musik gennem Hi-Fi systemets kraftige højttalere.

Afspilning fra USB masselagringsapparat

Kompatibel USB masselagringsapparat

Du kan bruge Hi-Fi systemet sammen med:

- USB flash hukommelse (USB 2.0 eller USB1.1)
- USB flash afspillere (USB 2.0 eller USB1.1)
- hukommelseskort (kræver endnu en kortlæser, som kan virke sammen med Hi-Fi systemet)

Bemærk:

- Ved visse USB flash afspillere (eller hukommelsesapparater), kan det lagrede indhold optages ved hjælp af copyright beskyttelsesteknologi. Den slags beskyttet indhold kan ikke afspilles af andre apparater (så som dette Hi-Fi system).

– Kompatibilitet via USB-tilslutning på dette mikrosystem:

- a) Dette mikrosystem understøtter de fleste USB-masselagringsenheder (MSD), som er kompatible med USB MSD-standarderne.
 - i) De mest almindelige masselagringsenheder er flash-drev, Memory Stick, jump-drev osv.
 - ii) Hvis du ser et "Diskdrev" på din computer, når du har sluttet masselagringsenheden til, er enheden sandsynligvis MSD-kompatibel og kan fungere sammen med mikrosystemet.

b) Hvis din masselagringsenhed kræver batteri eller strømforsyning. Kontroller, at du isat et nyt batteri, eller oplad først USB-enheden, og slut den derefter til mikrosystemet igen.

– Understøttet musiktype:

a) Denne enhed understøtter kun ubeskyttede musikfiler af typen:

.mp3

.wma

b) Musikfiler, der købes i onlinebutikker, understøttes ikke, fordi de sikres med DRM (Digital Rights Management).

c) Filer af typen:

.wav, .m4a, .m4p, .mp4, .aac m.fl. understøttes ikke.

– Der kan ikke oprettes en direkte tilslutning mellem computerens USB-port og mikrosystemet, selvom du både har filer af typen .mp3 og/eller .wma i din computer.

Formater, der kan afspilles:

- USB eller hukommelsesfilformat FAT12, FAT16, FAT32 (sektor størrelse: 512 - 65.536 bytes)
- MP3 bitrate (datarate): 32-320 Kbps og variabel bitrate
- WMA version 9 eller tidligere
- Bibliotek som indeholder op til maximum 8 niveauer
- Antallet af albummer/foldere: maximum 99
- Antallet af numre/titler: maximum 400
- ID3 mærkat v2.0 eller senere
- Filnavn i Uicode UTF8 (maximum længde: 128 bytes)

Systemet vil ikke afspille og understøtter ikke følgende:

- Tomme albummer: et tomt album er et album, der ikke indeholder MP3/WMA filer og vil ikke blive vist i display.
- Ikke-understøttede filformater springes over: Dette betyder, at f.eks. Word dokumenter, .doc eller MP3 filer med denominatoren .dlf ignoreres og vil ikke blive afspillet.
- AAC, WAV, PCM audio filer
- DRM beskyttede WMA filer
- WMA filer i Lossless

Sådan flyttes musikfiler fra PC til et USB masselagringsapparat

Ved at trække og slippe musikfiler kan du nemt flytte din favoritmusik fra PC til et.

Du kan også bruge flash afspillerens music management software til at flytte musikken.

Dog kan disse WMA filer være uafspillelige pga inkompatibilitet.

Sådan organiseres dine MP3/WMA filer på USB masselagringsapparatet

Dette Hi-Fi system vil pluklæse MP3/WMA filerne i folderne/under-folders/titlernes rækkefølge. Feks:

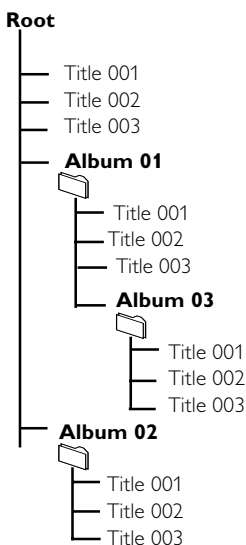

Organiser dine MP3/WMA filer i forskellige foldere eller underfoldere som ønsket.

Bemærk:

– Hvis du ikke har organiseret dine MP3/WMA-filer i et album på din disk, placeres alle disse filer automatisk i albummet "00".

– Sørg for at filnavnene på MP3-filerne ender på .mp3.

– Ved DRM-beskyttede WM-filer bruges Windows Media Player 10 (eller nyere) til at brænder/ konvertering. Besøg www.microsoft.com for detaljer om Windows Media Player og WM DRM (Windows Media Digital Rights Management).

- 1 Check at det USB apparat er rigtigt tilsluttet (Se "Forberedelser: Forbindelse af USB eller hukommelseskort".)
- 2 Tryk på **USB** én eller flere gange for at vælge **USB**.
– **NO AUDIO** vises, hvis der ikke findes en audiofil på USB apparatet.
- 3 Afspil USB's audiofiler på samme måde som albummer/numre på en CD (Se Betjening af CD/MP3/WMA-CD afspilleren).

Bemærk:

– Pga kompatibilitet kan album/ nummeroplysningerne være forskellige fra, hvad der er vist i displayet gennem flash afspillerens music management software

– Filnavne eller ID3 mærkater vises som —, hvis de ikke er på engelsk

Andet eksternt udstyr

Kopieringsfunktion

Denne funktion gør det muligt at optage musik over på en tilsluttet USB-masselagringsenhed fra alle andre kilder (dvs. DISC (CD), TUNER (radio) eller AUX) uden at forstyrre din musiknydelse.

- 1 Indsæt en USB-masselagringsenhed med rigelig ledig plads i **USB DIRECT** -stikket på hovedenheden. .
- 2 Forbered kilden på at optage derfra.
DISC - isæt disk(e). Vælg den disk, der skal optages fra. Derefter vælges et nummer, hvorfra kopieringen starter. (Se "Betjening af CD/MP3/WMA-CD-afspilleren": "Valg af et ønsket lydspor / en ønsket passage" og "Sådan vælges et ønsket Album/Titel (kun MP3/WMA-discs)").
TUNER - Indstil på den ønskede station (Se "Radiomodtagelse": "Indstilling på radiostationer" og "Opsøgning af radiostationer i forvalget").
AUX - Tilslut det eksterne udstyr:
- 3 Tryk på **USB RECORD** for at starte kopieringen.
→ "USB REC" begynder at blinke på displayet.
→ Når du er i DISC-tilstand, ruller "RIPPING ONE" (kopierer en) en gang.
- Tryk på **USB RECOR** igen for at optage alle numre fra det nummer, du valgte i DISC-tilstand.
→ "RIPPING ALL" en gang, "ALL" og "USB REC" begynder at blinke på displayet.
- 4 Du kan altid trykke på **STOP** for at afslutte kopieringen.

Bemærkninger:

- Denne funktion kan også kombineres med programfunktionen. Hvis du vælger "RIPPING ALL" (kopier alle) i dette tilfælde i DISC-tilstand, bliver alle de programmerede numre fra startstedet optaget på USB-masselagringsenheden.
- I CD- og USB-tilstand er det ikke muligt at rippe en MP3/WMA-CD fra "MIC IN" (Mikrofon).
- Tag aldrig USB-masselagringsenheden ud, før du trykker på **STOP** for at afslutte kopieringen.
- Når du er i DISC-tilstand, og du afslutter kopieringen, eller der ikke er tilstrækkelig ledig plads, bliver det nummer, der er ved at blive kopieret, ikke optaget på din USB-masselagringsenhed, og afspilningen stopper samtidig.
- Under kopieringen er det ikke muligt at vælge en anden kilde eller et andet nummer (radiostation) eller sætte hovedenheden i standby-tilstand.

Hvis du vil slette et nummer/album fra din USB-masselagringsenhed,

- 1 skal du tilslutte USB-masselagringsenheden.
- 2 Vælg det nummer, som skal slettes under afspilningen.
- 3 Tryk på **USB DELETE**.
→ "Slet spor -- ja eller nej" vises, så du kan vælge at slette et spor.
→ "Slet album -- ja eller nej" vises, så du kan vælge at slette et album.
- 4 Tryk på **USB DELETE** igen, før "deleting" (sletter) forsvinder for at bekræfte sletningen.

Programmering af optagelse fra tuner

Denne funktion gør det muligt at programmere en automatisk start- og stoptid for kopiering fra tuner-kilden.

VIGTIGT!

– Før timeren indstilles, skal det kontrolleres, at uret går rigtigt.

- 1 Indstil på den ønskede station (Se "Radiomodtagelse": "Indstilling på radiostationer" og "Opsøgning af radiostationer i forvalget").
- 2 Gå til standbytilstand. Tryk derefter på **CLOCK (Ur) • TIMER** på systemet i mere end to sekunder for at vælge timertilstanden.
→ Den sidst indstillede timertid.
→ Den valgte kilde lyser.
- 3 Tryk på **TUNER** for at vælge radiomodtagelse (TUNER).
- 4 Tryk på **USB RECORD** for at aktivere USB-optagelse.
→ "ST" vises. "USB REC" samt time- og minuttallene for programmeringens starttid begynder at blinke.
- For at annullere USB-optagelsesindstillingerne, skal du trykke på **USB RECORD** igen, indtil "ST" og "USB REC" (USB optager) forsvinder.
→ I dette tilfælde kan du kun fortsætte med at indstille, hvornår systemet skal tænde. (Se "Ur/Timer": "Sådan indstilles timeren".)
- 5 Tryk på **ALBUM -/+ ◀◀** eller **▶▶** gentagne gange for at indstille timen for starttiden.
- 6 Tryk på **TITLE -/+ ◀◀** eller **▶▶** gentagne gange for at indstille minutterne for starttiden.
→ "ET" vises. „z" samt time- og minuttallene for sleep-timeren (12 timer senere end standardstarttiden for programmeringen) begynder at blinke.
- 7 Tryk på **ALBUM -/+ ◀◀** eller **▶▶** gentagne gange for at indstille timen for stoptidspunktet.
- 8 Tryk på **TITLE -/+ ◀◀** eller **▶▶** gentagne gange for at indstille minutterne for stoptidspunktet.
- 9 Tryk på **CLOCK • TIMER** for at gemme den indstillede programmering for tuner-optagelse.
→ Kopieringen begynder på den indstillede starttid, og afsluttes på den indstillede stoptid.
→ Lyden i højttalerne er afbrudt.

Bemærkninger:

- Det er ikke muligt at indstille sleep-timer til mere end 12 timer senere end starttidspunktet.
- Systemet går automatisk ud af programmeringstilstanden, hvis der ikke bliver trykket på nogen knapper inden for 60 sekunder under programmeringen.

Sådan slukkes der for timeren

- Tryk på **SLEEP/TIMER** på fjernbetjeningen.
→  symbolet forsvinder.

Sådan tændes der for timeren

- Tryk på **SLEEP/TIMER** på fjernbetjeningen.
→  symbolet ses.

Sådan ses den indstillede optagetid

- 1 Når du er i standby-tilstand, skal du trykke og holde nede på **CLOCK • TIMER** på fjernbetjeningen for at se den indstillede starttid.
- 2 Tryk på **CLOCK • TIMER** på fjernbetjeningen igen for at se sleep-timer-indstillingerne.

Sådan ses den resterende tid under kopiering

- Efter timeren for tuner-optagelsen starter, skal du trykke på **SLEEP/TIMER** på fjernbetjeningen for at se den resterende tid af kopieringen.
- Hvis du vil annullere sleep-timer, skal du trykke på **SLEEP/TIMER** gentagne gange, indtil "SLP OFF" vises.

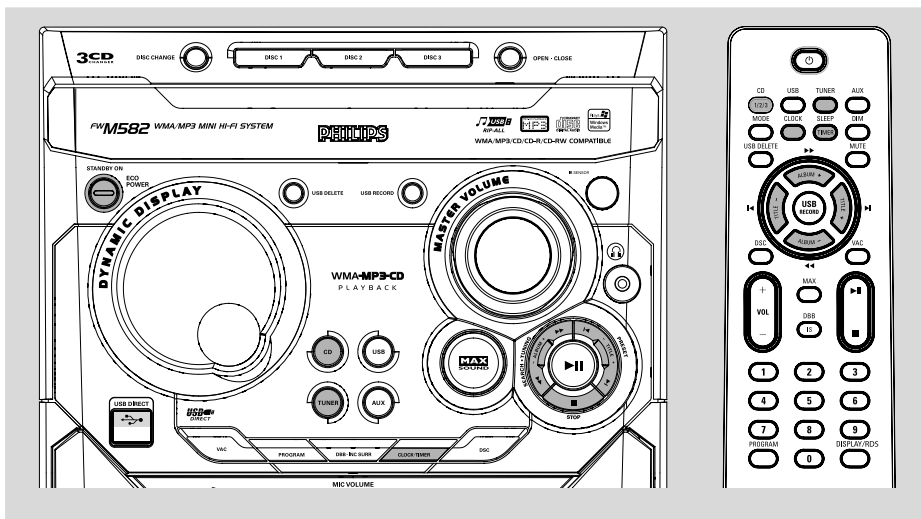

Visning af uret

Uret vises i standbytilstand (hvis det er indstillet).

Sådan vises uret i alle kildetilstande (f.eks. CD eller TUNER)

- Tryk på **CLOCK (Ur) •TIMER** (eller på **CLOCK (Ur)** på fjernbetjeningen).
 - Uret vises i et par sekunder.
 - Hvis uret ikke er blevet indstillet, vises "-- : - : -".

Sådan indstilles uret (klokken).

Uret kan indstilles i 24-timers tilstand.

- 1 I standby- eller urvisningstilstand skal du trykke én gang på **CLOCK (Ur) •TIMER** (eller på **CLOCK (Ur)** på fjernbetjeningen). I andre kildetilstande skal du trykke to gange på **CLOCK (Ur) •TIMER** (eller på **CLOCK (Ur)** på fjernbetjeningen).
- 2 Indstil timetallet ved gentagne tryk på **ALBUM -/+ ◀▶** på anlægget.
- 3 Indtil minutallet ved gentagne tryk på **TITLE -/+ ◀▶** på anlægget.
- 4 Indlæs tiden i anlægget ved igen at trykke på **CLOCK•TIMER** (eller på **CLOCK (Ur)** på fjernbetjeningen).
 - Uret begynder at gå.

Sådan forlades indstillingsfunktionen uden at indlæse og lagre

- Tryk på **STOP ■** på anlægget.

Bemærkninger:

- Hvis strømmen til anlægget afbrydes (f.eks. ved en strømafbrydelse), slettes uret (klokken).
- Hvis der under indstilling af uret ikke trykkes på en knap indenfor 10 sekunder, forlader anlægget automatisk indstillings-funktionen.

Sådan indstilles timeren.

Man kan indstille anlægget til at tænde automatisk for CD,TUNER ved et forudvalgt tidspunkt, så det dermed f.eks. fungerer som vækkeur.

VIGTIGT!

- Før timeren indstilles, skal det kontrolleres, at uret går rigtigt.
- Timeren aktiveres altid, når den er blevet indstillet.
- Timeren starter ikke, hvis der er en optagelse i gang.
- Timerens lydstyrke øges gradvist fra minimumniveauet til det seneste indstillede lydstyrkeniveau.

- 1 Hold **CLOCK** (Ur) • **TIMER** nede i mere end to sekunder i standbytilstand for at vælge timertilstand.
→ Den sidst indstillede timertid.
→ Den valgte kilde lyser og blinker.
- 2 Væg den ønskede lydkilde ved at trykke på **CD**, **TUNER** eller **USB**.
- Sørg for at den valgte lydkilde er gjort klar til at blive afspillet.
CD – Ilæg CD-plade(r). Hvis afspilningen skal starte med en bestemt melodi, skal der laves et CD-program (se kapitlet "Betjening af CD-afspilleren", afsnittet "Indprogrammering af CD-melodier").
TUNER – Opsøg den ønskede radiostation.
- 3 Tryk gentagne gange på **ALBUM** **-/+** **◀▶▶** på anlægget for at indstille det timetal, hvor timeren skal starte.
- 4 Tryk gentagne gange på **TITLE** **-/+** **◀** / **▶** på anlægget for at indstille det minuttal, hvor timeren skal starte.
- 5 Indlæs starttidspunktet i anlægget ved at trykke på **CLOCK**•**TIMER**.
- Den valgte lydkilde begynder at spille på det indstillede tidspunkt.

Sådan forlades indstillingsfunktionen uden at indlæse og lagre

- Tryk på **STOP** **■** på anlægget.

Bemærkninger:

- Hvis den valgte lydkilde ikke er gjort klar (CD), når timeren starter anlægget, skifter anlægget automatisk over til **TUNER** (radiolytning).
- Hvis der under indstilling af timeren ikke trykkes på en knap indenfor 10 sekunder, forlader anlægget automatisk funktionen for indstilling af timeren.

Sådan slukkes der for timeren

- Tryk på **SLEEP/TIMER** på fjernbetjeningen.
→ Displayet viser "OFF" (Fra), og **TIMER** forsvinder fra displayet.

Sådan tændes der for timeren

- Tryk på **SLEEP/TIMER** på fjernbetjeningen.
→ De seneste indstillede timeroplysninger vises i et par sekunder, og **TIMER** vises på displayet.

Indstilling af indslumrings-timeren

Indslumrings-timeren gør det muligt at få anlægget til automatisk at gå i Standby efter et forudbestemt antal minutter.

- 1 I aktiv tilstand skal du trykke flere gange på **SLEEP/TIMER** på fjernbetjeningen for at vælge et forudindstillet tidspunkt.
→ Der kan vælges følgende tider (i minutter):
15 → 30 → 45 → 60 → 90 → 120 →
SLP OFF → 15 ...
→ "SLEEP XX" (Sove XX) eller "SLP OFF" (Fra) vises. "XX" er tiden i minutter.
- 2 Tryk på **SLEEP/TIMER** knappen, når De kommer til det minuttal, hvor De ønsker at indslumrings-timeren skal slukke for anlægget.
→ Displayet viser **SLEEP** undtagen når der er valgt "SLP OFF".
Sådan kontrolleres den tid der er tilbage, når indslumringstimeren er aktiveret
- Tryk én gang på **SLEEP/TIMER**.

Sådan ændres der i den indstillede indslumringstid

- Tryk igen på **SLEEP/TIMER** når den resterende indslumringstid ses i displayet.
→ Displayet viser de næste indslumringstimer-muligheder:

Sådan slukkes der for indslumrings-timeren

- Tryk gentagne gange på **SLEEP/TIMER** til displayet viser "SLP OFF", eller tryk på **STANDBY-ON** (⏻) knappen.

Specifikationer

FORSTÆRKEREN

RMS-udgangseffekt	
LF-kanal	105 W pr. kanal
HF-kanal	105 pr. kanal
Samlet Bi-Amp-effekt	420 W
Signal/støjforhold	60 dBA (IEC)
Frekvensgang	50 – 1600 Hz
Indgangsfølsomhed:	
AUX	900/2400 mV
Ud gange	
Højttalere	3 Ω
Hovedtelefoner	32 Ω

(1) (3 Ω , 1 kHz, 10% THD)

CD/MP3-CD AFSPILLEREN

Antal indprogrammerbare melodier	99
Frekvensgang	50 – 20000 Hz -3dB
Signal/støjforhold	60 dBA
Kanalseparation	60 dBA (1 kHz)
Total harmonisk forvrængning	< 0,003%
MPEG 1 Layer 3 (MP3-CD)	MPEG AUDIO
MP3-CD bit-hastighed	32-256 kbps
	(128 kbps advised)
Samplingsfrekvens	32, 44.1, 48 kHz

RADIOMODTAGELSE

FM-område	87.5 – 108 MHz
MW-område (mellembølge)	531 – 1602 kHz
Antal forvalg	40
Antenne	
FM	75 Ω trådanterne
MW	Rammeantenne

USB-AFSPILLER

USB	12Mb/s, V1.1
.....	kan du afspille MP3/WMA filer
Antallet af albummer/foldere:	maximum 99
Antallet af numre/titler:	maximum 400

HØJTTALERE

System	2-vejs; dobbelt basreflex
Impedans	3 Ω
Dimensioner (b x h x d)	248 x 310 x 195 (mm)
Vægt	4.2 kg each

GENERELT

Materiale/finish	Polystyrene/Metal
Netspænding	220 – 240 V / 50 Hz
Energiforbrug:	
Aktiv:	90 W
Standby	\leq 15 W
Eco Power standby	\leq 1 W
Dimensioner (b x h x d)	265 x 310 x 367 (mm)
Vægt (uden højttalere)	7.9 kg

Med forbehold for ændringer.

Vedligeholdelse

Rengøring af kabinettet.

- Brug en blød klud, eventuelt dyppet i et mildt rengøringsmiddel. Brug aldrig rengøringsmidler der indeholder sprit, benzin, ammoniak eller andre skrappe midler.

Rengøring af CD-plader.

- Hvis en CD-plade er blevet snavset, rengøres den med en blød rengøringsklud. Bevæg kluden i lige linier fra plademidten og ud mod kanten af pladen. Bevæg aldrig kluden i cirkelbevægelser.
- Brug ikke opløsningsmidler som f.eks. benzin, fortynder o.lign. – Brug heller ikke de antistatiske spraymidler, der anvendes til rengøring af almindelige, analoge gramfonplader.

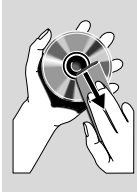

Rengøring af CD-laserlinsen.

- Efter længere tids brug kan der have sat sig snavs eller støv på laserlinsen. For at sikre god afspilningskvalitet skal linsen rengøres med jævne mellemrum med "Philips CD Lens Cleaner" eller et andet kommercielt rengøringsmiddel. Følg instruktionerne på rengøringsmidlet.

Fejlsøgning

ADVARSEL!

Forsøg ikke under nogen omstændigheder på selv at reparere anlægget, da garantien dermed bortfalder. Adskil aldrig anlægget da der derved er fare for elektrisk stød.

Hvis der opstår en fejl i anlægget, beder vi Dem kontrollere nedenstående punkter, før De sender anlægget til reparation.

Problem	Løsning
Displayet viser "NO DISC".	<ul style="list-style-type: none">✓ Læg en CD-plade i.✓ Kontroller at pladen er lagt i med den rigtige side opad.✓ Vent til evt. kondensvand på laserlinsen er forsvundet.✓ Rens eller udskift CD-pladen (se afsnittet "Vedligeholdelse").✓ Brug en færdiggjort CD-RW disc eller en korrekt formateret MP3-CD disc.
Displayet viser "DISC NOT FINALIZED".	<ul style="list-style-type: none">✓ Brug kun færdiggjorte CD-RW- eller CD-R-plader.
Dårlig radiomodtagelse.	<ul style="list-style-type: none">✓ Hvis radiosignalet er for svagt: Prøv at justere på antennen eller tilslut en udvendig antenne, så modtagelsen bliver bedre.✓ Prøv at gøre afstanden mellem Mini HiFi-anlægget og Deres TV eller VCR større.
Kassetteholderen kan ikke lukke op.	<ul style="list-style-type: none">✓ Tag strømmen fra anlægget: Sluk for stikkontakten og tænd igen.
Ingen lyd eller dårlig lyd kvalitet.	<ul style="list-style-type: none">✓ Regulér på lydstyrken.✓ Hvis der er tilsluttet hovedtelefoner: Tag hovedtelefonstikket ud.✓ Kontroller at højttalerne er korrekt tilsluttet.✓ Kontroller at de afisolerede dele af højttalerledningerne har rigtig kontakt i klemmerne.✓ Sørg for at MP3-CD'en er optaget indenfor 32 – 256 kbps bit-hastighed med en samplingfrekvens på 48 kHz, 44,1 kHz eller 32 kHz.
Lyden i venstre og højre kanal er byttet om.	<ul style="list-style-type: none">✓ Kontroller højttalertilslutningerne og højttalernes placering.

Fjernbetjeningen virker ikke, som den skal.

- ✓ Vælg lydkilde (f.eks. CD eller TUNER) før der trykkes på andre knapper (▶||).
- ✓ Prøv at gøre afstanden mellem fjernbetjeningen og anlægget mindre.
- ✓ Kontroller at batterierne i fjernbetjeningen er sat rigtigt i (+ og - skal vende rigtigt).
- ✓ Udskift batterierne.
- ✓ Ret fjernbetjeningen direkte mod anlæggets IR-føler.

Timeren virker ikke.

- ✓ Indstil uret så det går rigtigt.
- ✓ Tænd for timeren ved at trykke på **CLOCK•TIMER** og hold knappen indtrykket.
- ✓ Stop optagelsen hvis der foregår båndoptagelse eller båndkopiering.

Der er ikke lys i alle knapperne.

- ✓ Tryk på **DIM** for at vælge DIM OFF displayvisning.

Ur/timer-indstillingen er slettet.

- ✓ Der har været en strømafbrydelse, eller der har været slukket for strømmen til anlægget. Indstil uret/timeren igen.

Nogle filer på USB apparatet vises ikke

- ✓ Check om antallet af foldere overgår 99 eller antallet af titler overgår 400.

“DEVICE NOT SUPPORTED” ruller på skærmen.

- ✓ Fjern USB-masselagringsenheden, eller vælg en anden kilde.

Systemet viser funktioner automatisk, og knapperne begynder at blinke.

- ✓ Tryk på **■** på systemet og hold den nede for at stoppe demonstrationen.

Meet Philips at the Internet
<http://www.philips.com>

English

Français

Español

Deutsch

Nederlands

Italiano

Svenska

Dansk

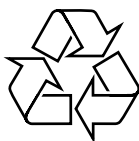

FWM582

