

Contenido

Información general

| | |
|---|-----------|
| Información general | 48 |
| Precauciones durante la instalación | 48 |
| Accesorios proporcionados | 48 |
| Limpieza de discos | 48 |
| Acerca del reciclaje..... | 48 |

Descripción del producto

| | |
|-------------------------------|--------------|
| Unidad principal | 49 |
| Control remoto | 50~52 |
| Uso del control remoto | 52 |

Conexiones

| | |
|---|--------------|
| Conexiones básicas | 53~57 |
| Paso 1: Colocación de los altavoces | 53 |
| Paso 2: Conexión de los altavoces y el subwoofer..... | 54 |
| Paso 3: Conexión al televisor | 55 |
| Opción 1: Uso de la toma Video (CVBS; calidad de imagen buena) | 55 |
| Opción 2: Conexión a un televisor con función de exploración progresiva | 56 |
| Paso 4: Conexión de las antenas FM/AM..... | 56 |
| Paso 5: Conexión del cable de alimentación..... | 57 |
| Conexiones opcionales | 58 |
| Conexión de audio desde un dispositivo de audio/vídeo analógico | 58 |
| Conexión a un equipo de audio digital..... | 58 |

Configuración básica

| | |
|---|--------------|
| Introducción | 59~64 |
| Paso 1: Encendido del sistema de DVD | 59 |
| Desactivación al modo de espera..... | 59 |
| Paso 2: Búsqueda del canal de visualización correcto..... | 59 |
| Paso 3: Ajuste del idioma..... | 60 |
| Idioma de presentación en pantalla (OSD) | 60 |
| Idioma de audio, subtítulos y menú para la reproducción de DVD..... | 60~61 |
| Paso 4: Ajuste del televisor..... | 61 |
| Selección del sistema de color correspondiente | 61~62 |
| Ajuste de la pantalla del televisor..... | 62 |
| Paso 5: Configuración de la función de exploración progresiva..... | 63 |
| Paso 6: Ajuste del canal de los altavoces..... | 64 |
| Tiempo de demora de los altavoces..... | 64 |
| Nivel de volumen de salida de los altavoces | 64 |

Reproducción de discos

| | |
|---|--------------|
| Operaciones de disco | 65~71 |
| Discos reproducibles..... | 65 |
| Reproducción de un disco | 65 |
| Controles básicos de reproducción..... | 66 |
| Selección de funciones de repetición | 66 |
| Modo de repetición de la reproducción..... | 66 |
| Repetición de una selección dentro de un capítulo o pista | 66 |
| Programación de pistas del disco | 67 |

| | |
|--|-------|
| Otras funciones de reproducción para discos de vídeo (DVD/VCD/SVCD)..... | 67 |
| Uso del menú de disco | 67 |
| Uso del menú de título..... | 68 |
| Visualización de la información de reproducción | 68 |
| Reanudación de la reproducción desde el último punto de detención..... | 68 |
| Acercamiento..... | 68 |
| Cambio del idioma de subtítulos (sólo para DVD)..... | 68 |
| Cambio del idioma de audio | 69 |
| Cambio de los ángulos de la cámara..... | 69 |
| Reproducción de un disco MP3/JPEG..... | 69-70 |
| Acercamiento/alejamiento de una imagen..... | 70 |
| Rotación/inversión de las imágenes..... | 70 |
| Reproducción simultánea de música MP3 e imágenes JPEG | 70 |
| Reproducción de un disco DivX | 71 |

Opciones de configuración

| | |
|---|--------------|
| Opciones del menú del sistema de DVD | 72~76 |
| Uso de la barra de menús | 72 |
| Acceso al menú de configuración del DVD | 73 |
| Página Configuración Imagen..... | 74 |
| Página Configuración Sonido..... | 75 |
| Página Configuración Idioma | 75 |
| Página Configuración Función | 76 |

Sintonización de radio

| | |
|---|--------------|
| Operaciones de sintonizador | 77~78 |
| Sintonización de emisoras de radio | 77 |
| Presintonización de emisoras de radio | 77 |
| Instalación automática | 77 |
| Presintonización automática..... | 78 |
| Presintonización manual | 78 |
| Selección de una presintonía de radio..... | 78 |
| Eliminación de una emisora de radio presintonizada..... | 78 |
| Cambio del intervalo de sintonización..... | 78 |

Otros

| | |
|---|--------------|
| Controles de volumen y sonido | 79 |
| Selección de sonido Surround | 79 |
| Selección de efectos de sonido digitales | 79 |
| Control del volumen | 79 |
| Otros funciones..... | 80 |
| Control del televisor "PHILIPS" con el control remoto | 80 |
| Atenuación de la visualización del sistema..... | 80 |
| Ajuste del temporizador de desconexión automática..... | 80 |
| Especificaciones | 81 |
| Solución de problemas..... | 82~83 |
| Glosario | 84 |

Información general

PRECAUCIÓN

La máquina no contiene piezas aptas para el manejo por parte de los usuarios. Su mantenimiento lo debe realizar personal cualificado.

Precauciones durante la instalación

Cómo encontrar una ubicación apropiada

- Coloque el aparato sobre una superficie plana, resistente y estable. No coloque el aparato sobre una alfombra.
- No coloque el aparato encima de otro equipo que emita calor (por ejemplo, un receptor o un amplificador).
- No coloque nada encima o debajo del dispositivo (por ejemplo, CD o revistas).
- Instale esta unidad cerca de la toma de CA y donde tenga fácil acceso al enchufe de alimentación de CA.

Espacio para la ventilación

- Coloque el aparato en un lugar con ventilación suficiente para evitar su calentamiento interno. Para evitar que se recaliente el aparato, deje un espacio de al menos 10 cm (4 pulg.) desde la parte posterior y superior, así como 5 cm (2") desde la parte izquierda y derecha.

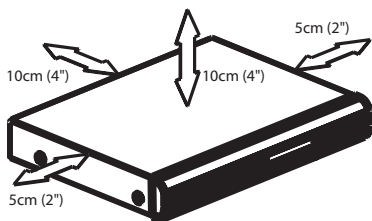

Evite altas temperaturas, humedad, agua y polvo

- No exponga el aparato a goteos ni salpicaduras.
- No coloque sobre el aparato objetos que puedan suponer un peligro para el mismo (por ejemplo, objetos que contengan líquido o velas encendidas).

Accesorios proporcionados

- 1 subwoofer pasivo
- 4 altavoces satélite
- 1 altavoz central
- 1 control remoto con pilas
- 1 cable de vídeo
- 1 cable de audio
- 1 cable de antena FM
- 1 antena de cuadro AM
- Guía de inicio rápido
- 1 adaptador

Limpieza de discos

Algunos problemas (imágenes congeladas o distorsionadas, interrupciones del sonido) se deben a que el disco que está en el grabador está sucio. Para evitar estos problemas, debe limpiar los discos de forma periódica.

Para limpiar un disco, pase un paño de microfibra desde el centro hasta el borde del disco en línea recta.

PRECAUCIÓN

No utilice disolventes como benceno, diluyentes, limpiadores disponibles en comercios o pulverizadores antiestáticos para discos.



Acerca del reciclaje

Estas instrucciones de funcionamiento se han imprimido en papel no contaminante. Este equipo electrónico contiene un gran número de materiales reciclables. Si va a desechar una máquina antigua, llévala a un centro de reciclaje. Siga la normativa local acerca de la eliminación de materiales de embalaje, pilas agotadas y equipos antiguos.

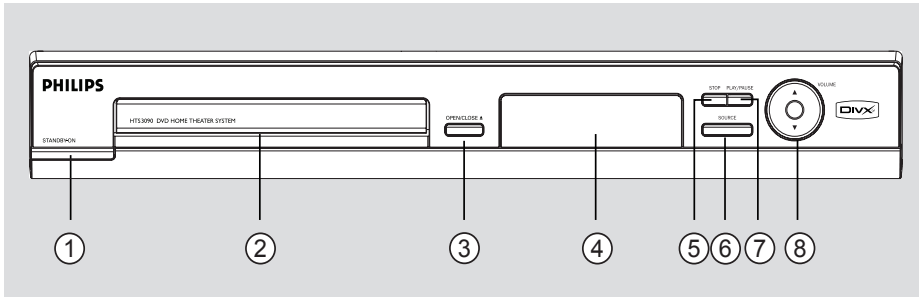
Unidad principal



Español

- ① **STANDBY ON**  (ENCENDER/EN ESPERA)
- Enciende el sistema o lo pone en modo de espera.
- ② **Bandeja de discos**
- ③ **OPEN CLOSE** 
- Abre y cierra la bandeja de discos.
- ④ **Panel de visualización del sistema**
- ⑤ **■ (STOP) (DETENER)**
- Sale de una operación.
 - DISCO: detiene la reproducción o elimina una programación.
 - SINTONIZADOR: para borrar la presintonía de radio actual.
- ⑥ **SOURCE**
- Selecciona la fuente activa principal: DISC (Disco), TUNER FM/AM (Sintonizador FM/AM), TV, AUX o DI.
- ⑦ **▶|| (PLAY PAUSE) (REPRODUCIR/PAUSA)**
- DISCO: inicia/interrumpe la reproducción.
 - SINTONIZADOR: inicia la instalación automática del sintonizador para la primera configuración.
- ⑧ **VOL ▲▼ (VOLUMEN)**
- Ajusta el nivel de volumen.

Control remoto

Español

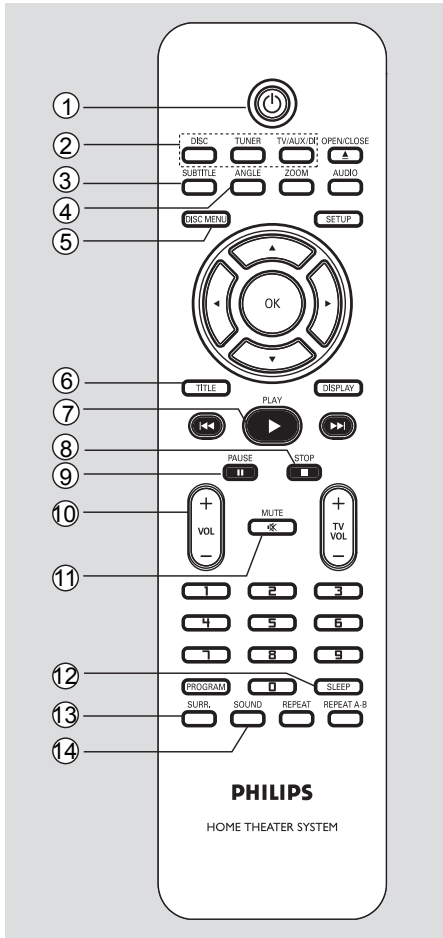

- ①
 - Pone el sistema en modo de espera.
- ② **Botones de fuente**
 - **DISC:** cambia a modo DISCO.
 - **TUNER:** alterna entre la banda FM y AM.
 - **TV/AUX/DI:** cambia a modo de TV o al dispositivo externo que esté conectado al sistema. En modo TV, el sonido del televisor saldrá a través del sistema de altavoces conectado.

- ③ **SUBTITLE**
 - Selecciona el idioma de los subtítulos.
- ④ **ANGLE**
 - Selecciona un ángulo de cámara de disco DVD (si está disponible).
- ⑤ **DISC MENU**
 - Para discos DVD, accede al menú de contenido del disco o sale del mismo.
 - Para discos VCD(2.0), accede al menú de recopilación.
- ⑥ **TITLE**
 - Acceda al menú de título (si está disponible).
- ⑦
 - DISCO: inicia/interrumpe la reproducción.
- ⑧ **STOP ■**
 - Sale de una operación.
 - DISCO: detiene la reproducción o elimina una programación.
 - SINTONIZADOR: para borrar la presintonía de radio actual.
- ⑨
 - DISCO: interrumpe la reproducción.
- ⑩ **VOLUME + -**
 - Ajusta el nivel de volumen.
- ⑪ **MUTE**
 - Silencia o restablece el volumen.
- ⑫ **SLEEP**
 - Ajusta la función de temporizador de desconexión automática.
- ⑬ **SURR.**
 - Selecciona un modo Surround multicanal o estéreo.
- ⑭ **SOUND**
 - Selecciona un efecto de sonido.

Control remoto (continuación)

- ⑮ **OPEN CLOSE ▲**
 - Abre y cierra la bandeja de discos.
- ⑯ **AUDIO**
 - Selecciona un idioma de audio (DVD) o un canal de audio (VCD).
- ⑰ **ZOOM**
 - Aumenta el tamaño de una imagen en la pantalla del televisor.
- ⑱ **SETUP**
 - Accede al menú del sistema o sale de él.
- ⑲ ◀▶▲▼
 - DISCO: selecciona la dirección del movimiento en el menú.
 - SINTONIZADOR: pulse el botón hacia la izquierda o la derecha para seleccionar una presintonía de radio
- ⑳ **OK**
 - Confirma una selección.
- ㉑ **DISPLAY**
 - Muestra el estado actual o información del disco.
- ㉒ ◀◀/▶▶
 - DISCO: acceda directamente al capítulo o pista anterior o siguiente.
 - DISCO: para avance rápido y búsqueda hacia atrás.
 - SINTONIZADOR: selecciona una presintonía de radio.
- ㉓ **TV VOLUME + –**
 - Ajusta el volumen del televisor (sólo para televisores Philips).
- ㉔ **Teclado numérico (0-9)**
 - Introduce el número de pista o título del disco.
 - Introduce el número de una presintonía de radio.
- ㉕ **PROGRAM**
 - DISCO: inicia la programación.
 - SINTONIZADOR: manténgalo pulsado para iniciar la programación de automática o manual de presintonías.

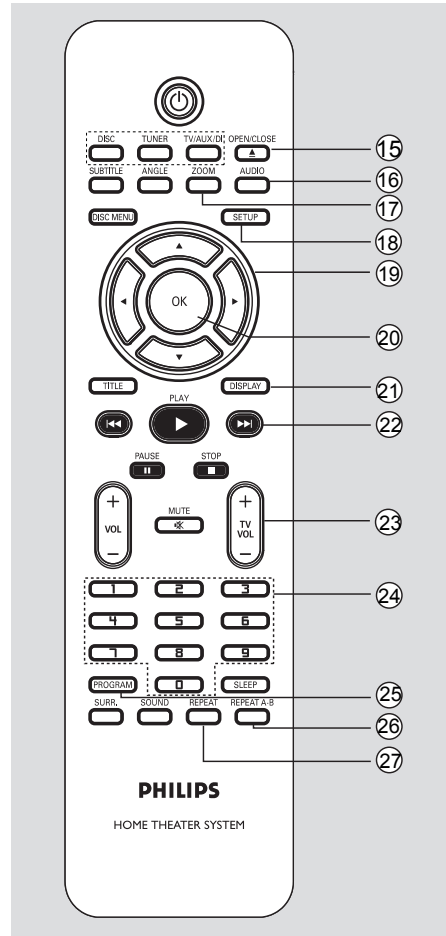

- ㉖ **REPEAT A-B**
 - Repite una sección determinada de un disco.
- ㉗ **REPEAT**
 - Selecciona varios modos de repetición; apaga el modo de repetición.

Español

Control remoto (continuación)

Uso del control remoto

Español

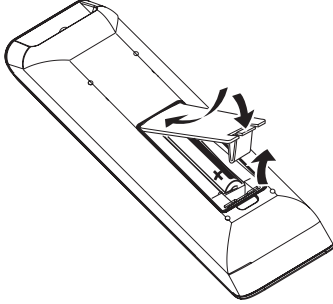

Precaución

- Extraiga las pilas si se han agotado o si el control remoto no se va a utilizar durante mucho tiempo.
- No mezcle pilas (viejas y nuevas o de carbón y alcalinas, etc.).
- Las pilas contienen sustancias químicas, por lo que se deben desechar correctamente.

- 1 Abra el compartimiento de las pilas.
- 2 Introduzca dos pilas del tipo R03 o AAA, siguiendo las indicaciones (+ -) que se muestran dentro del compartimiento.
- 3 Cierre la cubierta.
- 4 Dirija el control remoto directamente al sensor remoto (infrarrojos) del panel frontal del sistema de DVD.

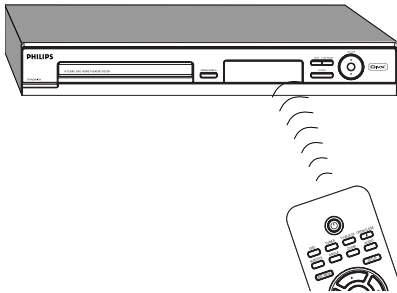

- 5 Seleccione la fuente que desea controlar mediante el botón **DISC, TUNER** del control remoto.
- 6 Seleccione la función deseada (por ejemplo. **◀◀/ ▶▶**).

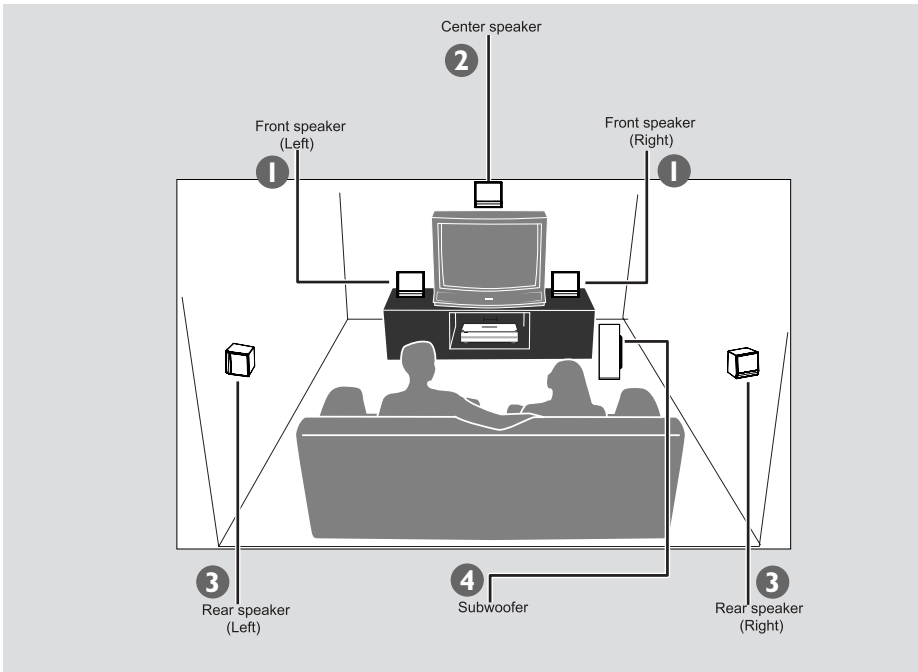

Paso 1: Colocación de los altavoces

El sistema Home Theater es sencillo de instalar. Sin embargo, una ubicación correcta del sistema es fundamental para garantizar una experiencia de sonido óptima.

- 1 Coloque los altavoces frontales izquierdo y derecho a la misma distancia del televisor y en un ángulo de unos 45 grados con respecto a la posición de escucha.
- 2 Coloque el altavoz central sobre el televisor o sistema de DVD para que el sonido del canal central esté localizado.
- 3 Coloque los altavoces posteriores a la altura normal del oído del oyente, uno en frente del otro o colgados de la pared.
- 4 Coloque el subwoofer en una esquina de la habitación. Colóquelo a una distancia mínima de un metro del televisor.

CONSEJOS: Antes de efectuar o de cambiar alguna conexión, cerciéndose de que todos los dispositivos están desconectados de la toma de alimentación.

Consejos útiles:

- El diagrama de colocación mostrado es sólo una recomendación para obtener un gran rendimiento del sistema. Es posible que encuentre otras opciones de colocación más adecuadas según la distribución de la habitación, para que pueda disfrutar del sonido según desee.
- Para evitar interferencias magnéticas, no coloque los altavoces frontales demasiado cerca del televisor.
- Los altavoces posteriores están indicados como REAR LEFT o REAR RIGHT.
- Los altavoces frontales están indicados como FRONT LEFT o FRONT RIGHT.

Conexiones básicas (continuación)

Español

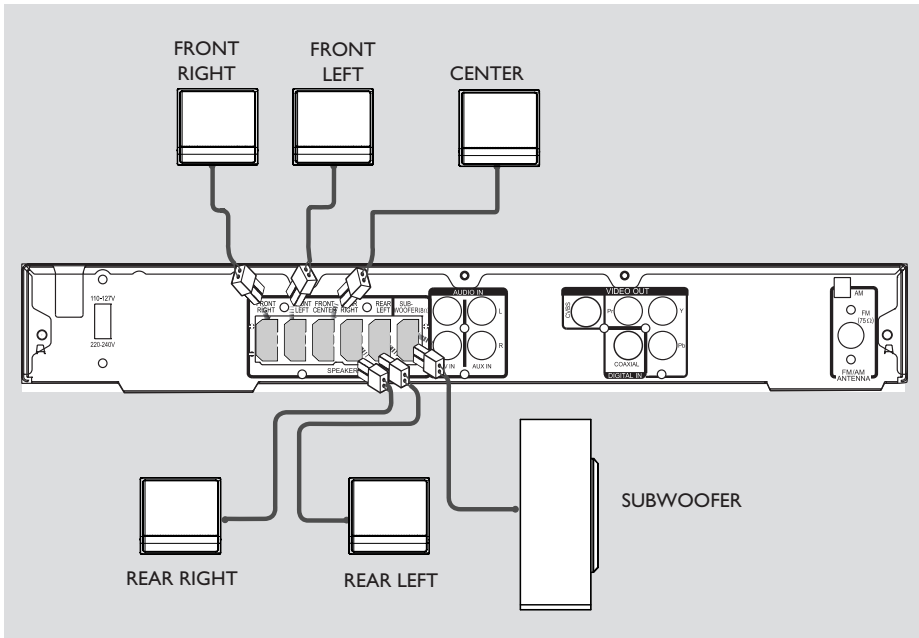

Paso 2: Conexión de los altavoces y el subwoofer

- Conecte todos los altavoces y el subwoofer a las tomas de altavoces situadas en la parte posterior del sistema de DVD. Asegúrese de que los colores de los conectores y las tomas coinciden.

Consejo útil:

- Para evitar ruido no deseado, no coloque los altavoces demasiado cerca del sistema de DVD, del adaptador de alimentación de CA, del televisor o de otras fuentes de radiación.

CONSEJOS: Antes de efectuar o de cambiar alguna conexión, cerciúrese de que todos los dispositivos están desconectados de la toma de alimentación.

Conexiones básicas (continuación)

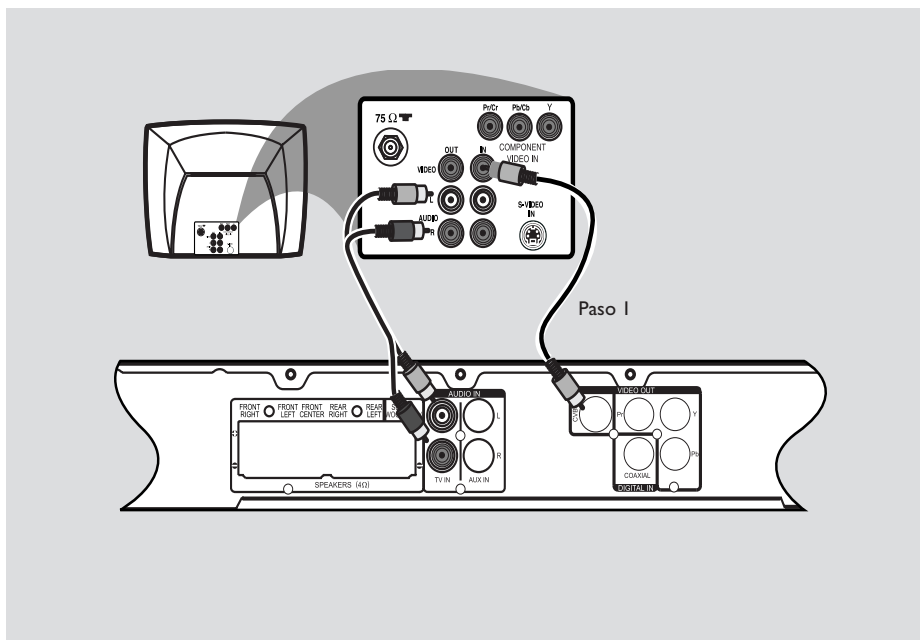

Español

Paso 3: Conexión al televisor

Esta conexión permite ver la reproducción de este sistema de DVD. Sólo necesita **una** de las siguientes opciones para la conexión de vídeo.

- Para un televisor estándar, siga la opción 1.
- Para un televisor con exploración progresiva, siga la opción 2.

IMPORTANTE!

Conecte el sistema de DVD directamente al televisor.

Consejo útil:

- Para escuchar los canales de televisión mediante este sistema de DVD, conecte las tomas **AUDIO IN - TV IN** a las tomas de salida de **AUDIO** correspondientes del televisor mediante un cable de audio. Pulse **TV/AUX/DI** en el control remoto para seleccionar "TV" cuando vea programas de televisión.

Opción 1: Uso de la toma Video (CVBS; calidad de imagen buena)

- Utilice el cable de vídeo compuesto (amarillo) suministrado para conectar la toma **VIDEO OUT** del sistema de DVD a la toma de entrada de vídeo (también indicada como **A/V In**, **Video In**, **Composite** o **Baseband**) del televisor.

CONSEJOS: Antes de efectuar o de cambiar alguna conexión, cerciórese de que todos los dispositivos están desconectados de la toma de alimentación.

Conexiones básicas (continuación)

Español

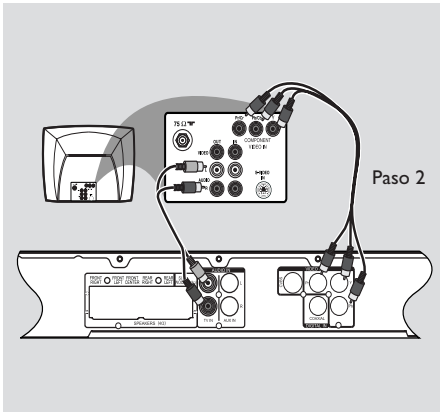

Opción 2: Conexión a un televisor con función de exploración progresiva

La calidad de vídeo de exploración progresiva sólo está disponible si utiliza la conexión Y Pb Pr y un televisor con exploración progresiva. Proporciona una calidad de imagen superior durante la visualización de películas en DVD.

- 1 Siga la opción 1 para realizar la conexión básica de vídeo.
- 2 Utilice los cables de vídeo de componentes (rojo/azul/verde, no suministrados) para conectar las tomas **Y Pb Pr** del sistema de DVD a las tomas de entrada de vídeo de componentes del televisor (que pueden ser Y Pb/Cb Pr/Cr o YUV).
- 3 Si el televisor acepta señales de exploración progresivas, vaya a "Introducción - Paso 5: configuración de la función de exploración progresiva" para obtener información detallada sobre la función de exploración progresiva.

Consejo útil:

– Si el televisor no admite exploración progresiva, no podrá ver la imagen. Mantenga pulsada la tecla OPEN/CLOSE y pulse "1" para desactivar la exploración progresiva.

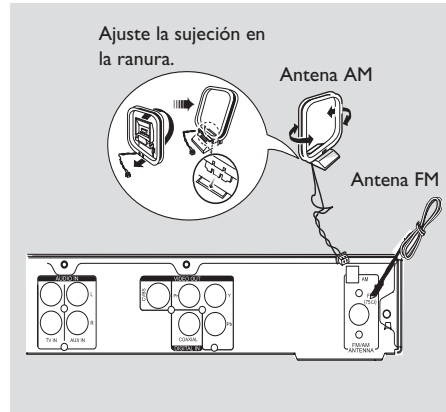

Paso 4: Conexión de las antenas FM/AM

- 1 Conecte la antena de cuadro AM suministrada a la toma **AM**. Coloque la antena de cuadro AM en una estantería, un soporte o en la pared.
- 2 Conecte la antena FM suministrada a la toma **FM**. Extienda la antena FM y sujete los extremos de la misma a la pared.

Para una mejor recepción estéreo, conecte una antena de FM externa (no suministrada).

Consejos útiles:

- Ajuste la posición de las antenas para una recepción óptima.
- Coloque las antenas lo más lejos posible del televisor, vídeo u otra fuente de radiación para prevenir cualquier tipo de interferencia.

CONSEJOS: Consulte en el manual del usuario de los dispositivos conectados opcionales otras posibilidades de conexión.

Conexiones básicas (continuación)

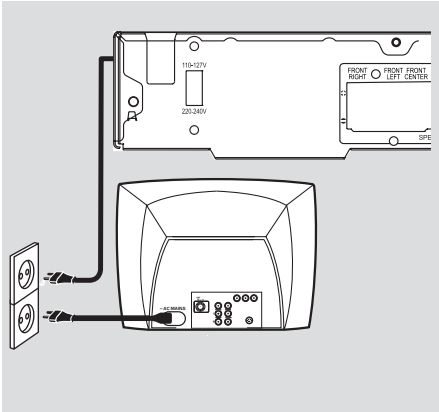

Español

Paso 5: Conexión del cable de alimentación

Una vez que haya realizado todas las conexiones correctamente, conecte el cable de alimentación de CA a la toma de alimentación.

No realice ni cambie nunca las conexiones con el dispositivo encendido.

Consejo útil:

– Consulte la placa de la parte inferior o posterior del producto para obtener la identificación y la tasa de alimentación.

CONSEJOS: Consulte en el manual del usuario de los dispositivos conectados opcionales otras posibilidades de conexión.

Conexiones opcionales

Español

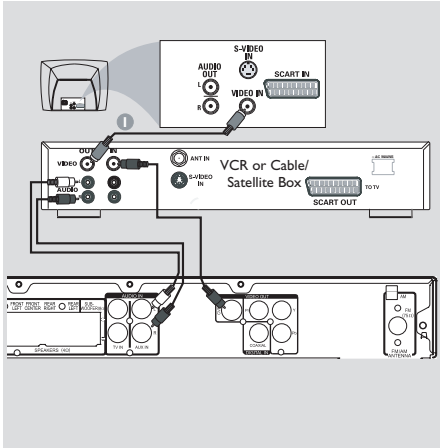

Conexión de audio desde un dispositivo de audio/vídeo analógico

Puede conectar la salida de audio de un dispositivo de audio/vídeo analógico (por ejemplo, vídeo, receptor por cable/satélite o televisor) al sistema de audio Home Theatre para disfrutar de las funciones de sonido envolvente multicanal.

- Utilice un cable de audio (rojo/blanco) para conectar las tomas **AUX IN** de este sistema de DVD a las tomas **AUDIO OUT** del dispositivo de audio/vídeo analógico.

Para escuchar el sonido, pulse **TV/AUX/DI** para seleccionar "AUX" como fuente del sonido que desea reproducir.

Consejo útil:

– Para ver la imagen del dispositivo de vídeo conectado (por ejemplo, el vídeo) conecte la toma de salida **VIDEO OUT** del dispositivo a la toma de entrada **VIDEO IN** del televisor y seleccione el canal de entrada correcto del televisor.

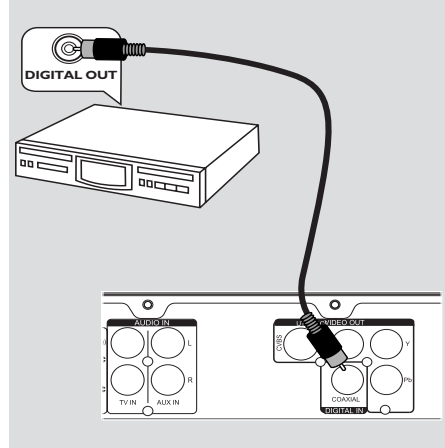

Conexión a un equipo de audio digital

- Utilice un cable coaxial (no suministrado) para conectar la toma **DIGITAL IN** del sistema de DVD a la toma **DIGITAL OUT** del dispositivo conectado.

Para escuchar el sonido, pulse **TV/AUX/DI** para seleccionar "DI" como fuente del sonido que desea reproducir.

Consejo útil:

– Para reproducir a través de la conexión **DIGITAL IN**, ajuste la salida digital del reproductor al formato **PCM**.

CONSEJOS: Consulte el manual del dispositivo conectado correspondiente para ver otras conexiones posibles.

Paso 1: Encendido del sistema de DVD

- 1 Pulse el botón de **STANDBY ON** (⏻).
- 2 Pulse el botón **SOURCE** del panel frontal varias veces para seleccionar:
DISC → FM → AM



O bien

- Pulse **DISC** o **TUNER** en el control remoto.

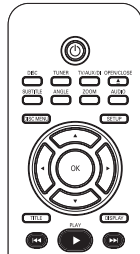

Desactivación al modo de espera

- Pulse el botón de **STANDBY ON** (⏻).
→ La pantalla de visualización se apagará.

Paso 2: Búsqueda del canal de visualización correcto

Antes de empezar...

Asegúrese de que ha realizado todas las conexiones necesarias antes de continuar.

- 1 Pulse el botón **SOURCE** hasta que aparezca "DISC" (Disco) en el panel de visualización.
- 2 Encienda el televisor y ajuste el canal de entrada de video correcto. Verá la pantalla con fondo azul del DVD en el televisor.
→ Puede ir al canal 1 del televisor y, a continuación, pulsar el botón de canal anterior del control remoto del televisor hasta que aparezca el canal de entrada de video.
→ Puede pulsar el botón  varias veces en el control remoto del televisor.
→ Normalmente, este canal se encuentra entre los más bajos y más altos y es posible que tenga el nombre FRONT, A/V IN o VIDEO. Consulte el manual del televisor para obtener más información.



Introducción (continuación)

Paso 3: Ajuste del idioma

Las opciones de idioma son diferentes según el país o región. Es posible que no se correspondan con las ilustraciones que aparecen en el manual del usuario.

Idioma de presentación en pantalla (OSD)

El idioma de presentación en pantalla (OSD) para este sistema de DVD será el que establezca independientemente de los cambios realizados en el idioma del disco DVD.



- 1 En el modo "DISC" (Disco), pulse **SETUP** en control remoto.
→ Utilice las teclas ◀▶▲▼ del control remoto para desplazarse por el menú.
- 2 Resalte el icono () y pulse ▼
Desplácese a () y pulse ▶.
- 3 Desplácese a { **MENU LANG** } (IDIOM MENÚ) y pulse ▶.



- 4 Utilice los botones ▲▼ para seleccionar un idioma y pulse **OK** para confirmar.

Idioma de audio, subtítulos y menú para la reproducción de DVD

Puede seleccionar los ajustes de idioma preferido para la reproducción de DVD. Si el idioma seleccionado está grabado en el disco DVD, el sistema de DVD reproducirá el disco en ese idioma. De lo contrario, se utilizará el idioma predeterminado del disco.

- 1 Pulse **■** dos veces para detener la reproducción (si procede) y, a continuación, pulse **SETUP**.
→ Utilice las teclas ◀▶▲▼ del control remoto para desplazarse por el menú.
- 2 Resalte el icono () y pulse ▼
Desplácese a () y pulse ▶.
- 3 Utilice los botones ▲▼ para resaltar una de las siguientes opciones y, a continuación, pulse ▶.



{ **AUDIO** }

Selecciona el idioma de audio preferido para la reproducción de DVD.

{ **SUBTITLE** } (Subtítulos)

Selecciona el idioma de subtítulos preferido para la reproducción de DVD.

{ **DISC MENU** } (Menú de disco)

Selecciona el idioma de menú de disco preferido para la reproducción de DVD.

- 4 Utilice los botones ▲▼ para seleccionar un idioma y pulse **OK** para confirmar.
- 5 Repita los pasos 3 ~ 4 para realizar otros ajustes.

CONSEJOS: Pulse ◀ para volver a la opción de menú anterior.
Pulse **SETUP** para salir del menú.

Introducción (continuación)

Consejos útiles:

- Durante la reproducción de DVD, puede cambiar los idiomas de audio y subtítulos mediante los botones AUDIO y SUBTITLE del control remoto. Sin embargo, esto no afectará a los ajustes predeterminados que haya realizado.
- Para algunos DVD, el idioma de los subtítulos, del audio o del menú sólo se puede cambiar a través del menú del disco DVD.

Paso 4: Ajuste del televisor

Selección del sistema de color correspondiente

El sistema de color del sistema de DVD, del disco DVD y del televisor deben coincidir. Sólo si coinciden podrá reproducir un DVD en este sistema. Antes de cambiar el sistema de televisión, determine el sistema de color del televisor.

Español

- 1 Pulse **■** dos veces para detener la reproducción (si procede) y, a continuación, pulse **SETUP**.
→ Utilice las teclas **◀▶▶▶▼** del control remoto para desplazarse por el menú.
- 2 Resalte el icono (**f**) y pulse **▼**.
Desplácese a (**f**) y pulse **▶**.
- 3 Desplácese a **{ TV SYSTEM }** (SYSTEMA TV) y pulse **▶**.

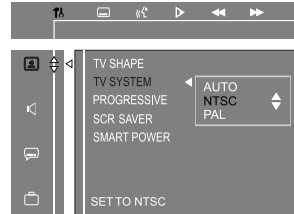

{ AUTO } (Automático)

Seleccione esta opción si el televisor conectado es compatible con los sistemas NTSC y PAL (sistema múltiple). El formato de salida variará según la señal de vídeo del disco.

{ NTSC }

Seleccione esta opción, si el televisor conectado dispone del sistema de color NTSC. Cambiará la señal de vídeo de un disco PAL y la enviará en formato NTSC.

{ PAL }

Seleccione esta opción, si el televisor conectado dispone del sistema de color PAL. Cambiará la señal de vídeo de un disco NTSC y la enviará en formato PAL.

CONSEJOS: El ajuste subrayado es el ajuste predeterminado de fábrica.
Pulse **◀** para volver a la opción de menú anterior. Pulse **SETUP** para salir del menú.

Introducción (continuación)

- 4 Seleccione una de las opciones y pulse **OK** para confirmar.
 → Siga las instrucciones que aparecen en el televisor para confirmar la selección (si procede).
 → Si la pantalla aparece en blanco o distorsionada, espere 15 segundos para que se recupere automáticamente.

Ajuste de la pantalla del televisor

Ajuste la relación de imagen del sistema de DVD según el tipo de televisor conectado. El formato seleccionado debe estar disponible en el disco. Si éste no es el caso, los ajustes de la pantalla del televisor no afectarán a la imagen durante la reproducción.

- 1 Pulse **■** dos veces para detener la reproducción (si procede) y, a continuación, pulse **SETUP**.
 → Utilice las teclas **◀▶▲▼** del control remoto para desplazarse por el menú.
- 2 Resalte el icono (**f**) y pulse **▼**.
 Desplácese a (**TV**) y pulse **▶**.
- 3 Desplácese a **{ TV SHAPE }** (FORMATO TV) y pulse **▶**.

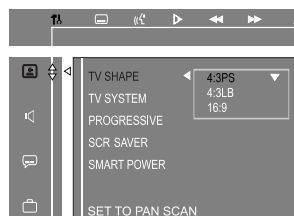

{ 4:3 PS } (4:3 panorámico)

Seleccione esta opción, si dispone de un televisor convencional y desea que ambos lados de la imagen aparezcan recortados o formateados para que se ajusten a la pantalla.



{ 4:3 LB } (4:3 buzón)

Seleccione esta opción si dispone de un televisor convencional. En este caso, se mostrará una imagen ancha con franjas negras en la parte superior e inferior de la pantalla.



{ 16:9 } (16:9 pantalla ancha)

Seleccione esta opción, si dispone de un televisor de pantalla panorámica.



- 4 Seleccione una de las opciones y pulse **OK** para confirmar.

CONSEJOS: El ajuste subrayado es el ajuste predeterminado de fábrica.
 Pulse **◀** para volver a la opción de menú anterior. Pulse **SETUP** para salir del menú.



Paso 5: Configuración de la función de exploración progresiva

(sólo para televisores con función de exploración progresiva)

La exploración progresiva presenta el doble de marcos por segundo que la exploración entrelazada (sistema de televisión normal). La exploración progresiva utiliza casi el doble de líneas para ofrecer una resolución de imagen y una calidad mayores.

Antes de empezar...

Asegúrese de que ha conectado este sistema de DVD a un televisor con función de exploración progresiva mediante la conexión Y Pb Pr; consulte "Opción 2: conexión a un televisor con función de exploración progresiva".

- 1 Desactive el modo de exploración progresiva en el televisor o active el modo de entrelazado (consulte el manual de usuario del televisor).
- 2 Encienda el sistema de DVD y pulse el botón **SOURCE** hasta que aparezca "DISC" (Disco) en el panel de visualización.
- 3 Encienda el televisor y ajuste el canal de entrada de vídeo correcto.
→ Aparece la pantalla con fondo azul del DVD en el televisor.
- 4 Pulse **SETUP** en el control remoto.
→ Utilice las teclas ◀▶▶▲▼ del control remoto para desplazarse por el menú.
- 5 Resalte el icono () y pulse ▼
Desplácese a () y pulse ▶.
- 6 Acceda a { **PROGRESSIVE** } (PROGRESIVO), seleccione { **ON** } (ACTIVADO) en el menú y pulse **OK** para confirmar.

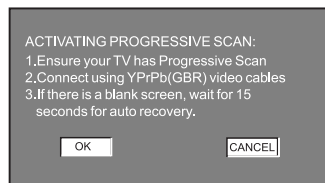

- 7 Lea el mensaje de aviso que aparece en el televisor y confirme la acción seleccionando **OK** en el menú y pulsando **OK**.
→ Si la pantalla aparece en blanco o distorsionada, espere 15 segundos para que se recupere automáticamente.
- Si no es así, seleccione { **CANCEL** } (Cancelar) y pulse **OK** para volver al menú anterior.

A menos que active el modo de exploración progresiva no aparecerá la imagen en el televisor.

- 8 Active la función de exploración progresiva del televisor (consulte el manual del usuario del televisor).
→ Aparece un mensaje en el televisor.
- 9 Confirme la acción seleccionando **OK** en el menú y pulsando **OK**.
→ La configuración ha finalizado. Ya puede disfrutar de una gran calidad de imagen.

Si no se muestra la imagen:

- 1 Mantenga pulsada **OPEN/CLOSE** ▲ en el panel frontal.
- 2 Pulse "1" en el teclado numérico del control remoto para desactivar el modo de exploración progresiva
→ Aparecerá el menú de fondo del DVD.

Consejo útil:

– Hay televisores de exploración progresiva y de alta definición que no son totalmente compatibles con esta unidad, lo que provoca una imagen poco natural al reproducir un DVD de vídeo en el modo de exploración progresiva. Si éste es el caso, desactive la función de exploración progresiva tanto en el sistema de DVD como en el televisor.

CONSEJOS: Pulse ◀ para volver a la opción de menú anterior.
Pulse **SETUP** para salir del menú.

Introducción (continuación)



Paso 6: Ajuste del canal de los altavoces

Puede ajustar el tiempo de retardo (solamente para los altavoces centrales y Surround) y el nivel de volumen para cada uno de los altavoces. Estos ajustes permiten optimizar el sonido según el entorno y la configuración.

Antes de empezar...

Detenga la reproducción del disco pulsando el botón STOP dos veces o extraiga el disco de la bandeja. De lo contrario, no podrá acceder a la configuración.

Tiempo de demora de los altavoces

- 1 En el modo "DISC" (Disco), pulse **SETUP** en control remoto.
→ Utilice las teclas ◀▶▲▼ del control remoto para desplazarse por el menú.
- 2 Resalte el icono () y pulse ▼.
Desplácese a () y pulse ▶.
- 3 Para que pueda calibrar mejor el nivel de sonido mientras ajusta la configuración de los altavoces, encienda el tono de prueba. Acceda a { **TEST TONE** } (PRUEBA SONIDO), selecciónese { **ON** } (Activado) en el menú.

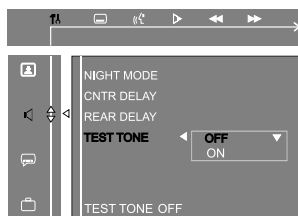

- 4 Utilice ▲▼ para resaltar una de las opciones siguientes cada vez y, a continuación, pulse ▶.

{ **CNTR DELAY** } (RETAR CNTR)

Seleccione esta opción para establecer el tiempo de retardo del altavoz central en relación con la posición o distancia de escucha (5 ms, 3 ms, 2 ms, 1 ms o bien **OFF**).

{ **REAR DELAY** } (RETAR POST)

Seleccione esta opción para establecer el tiempo de retardo de los altavoces posteriores en relación con la posición o distancia de escucha (15 ms, 12 ms, 9 ms, 6 ms, 3 ms o bien **OFF**).

- 5 Utilice los botones ◀▶ para establecer el ajuste que mejor se adapte al sonido Surround que necesite.
- 6 Pulse **OK** para confirmar.

Consejos útiles:

- Un tiempo de retardo de 1 ms equivale a un cambio de distancia de 30 cm.
- Utilice un ajuste de tiempo de retardo mayor si los altavoces posteriores están más cerca del oyente que los frontales.

Nivel de volumen de salida de los altavoces

- 1 En el modo "DISC" (Disco), pulse **SETUP** en control remoto.
- 2 Utilice la tecla ▶ para seleccionar el  icono TRIM LEVEL (Nivel de recorte).



- 3 Pulse la tecla ▼ para seleccionar { **REAR** } (posterior), { **CENTER** } (central) o { **SUBWOOFER** }.
- 4 Pulse **VOLUME** + – para ajustar el nivel de salida entre -10 dB~+10 dB.

Consejo útil:

- Si ha seleccionado el modo estéreo, el ajuste del nivel de volumen de los altavoces central y posteriores no surte ningún efecto.

CONSEJOS: El ajuste subrayado es el ajuste predeterminado de fábrica.
Pulse ◀ para volver a la opción de menú anterior. Pulse **SETUP** para salir del menú.

Discos reproducibles



El Sistema Home Theatre de DVD reproduce los siguientes discos:

- Disco versátil digital (DVD)
- CD de vídeo (VCD)
- Super vídeo CD (SVCD)
- DVD±grabable [regrabable] (DVD±R[W]) finalizado
- Disco compacto de audio (CD) en CD-R(W).
- Archivos DivX en CD-R[W]/DVD+R[W]:
 - DivX 3/4/5/6
 - Admite QPEL (Cuarto de píxel).
- Discos de MP3/ archivos de imagen (JPEG) en CD-R(W).
 - Formato ISO 9660/JPG
 - Pantalla con un máximo de 12 caracteres
 - Frecuencias de muestreo compatibles: 32 kHz, 44,1 kHz, 48 kHz
 - Velocidades en bits compatibles: 32 ~ 256 (kbps), velocidades en bits variables (media 128 kbps)

Consejo útil:

- A veces puede que no sea posible reproducir discos CD-R/RW debido al tipo de disco o al estado de la grabación.

Códigos de región para discos DVD

Los discos y reproductores de DVD están diseñados con restricciones regionales. Antes de reproducir un disco, asegúrese de que éste es para la misma región que el reproductor. El código regional para este sistema de DVD se indica en el panel posterior.

IMPORTANTE

- Si el icono de inhibición () aparece en la pantalla del televisor, significa que la función no está disponible en el disco actual o en el momento actual.
- No introduzca ningún objeto que no sean discos en la bandeja de discos. Si lo hace, puede producir un mal funcionamiento del reproductor de discos.

Reproducción de un disco

- 1 Pulse **SOURCE** varias veces hasta que aparezca "DISC" (Disco) en el panel de visualización (o pulse **DISC** en el control remoto).
- 2 Encienda el televisor en el canal de entrada de vídeo para el sistema de DVD (por ejemplo, 'EXT', '0' o 'AV').
 - Verá la pantalla con fondo azul del DVD en el televisor.
- 3 Pulse **OPEN CLOSE** ▲ para abrir la bandeja de discos e introduzca un disco; vuelva a pulsar el mismo botón para cerrarla.
 - Asegúrese de que la etiqueta del disco esté hacia arriba. En discos de doble cara, cargue la cara que desee reproducir hacia arriba.
- 4 La reproducción comenzará automáticamente.
 - Si aparece un menú de disco en el televisor, consulte "Uso del menú de disco" en la página 67.
 - Si el disco está bloqueado debido al control parental, debe introducir la contraseña de cuatro dígitos (consulte la página 76).
 - Consulte las siguientes páginas para ver más opciones y funciones de reproducción.

Consejo útil:

- Si tiene problemas al reproducir un disco determinado, extraiga el disco y pruebe con otro. No se pueden reproducir en este sistema de DVD discos con un formato incorrecto.

CONSEJOS: No es posible reproducir algunos discos en este grabador debido a la configuración y características del disco, o a las condiciones de grabación y el software de creación.

Operaciones de disco (continuación)

Controles básicos de reproducción

Pausa de la reproducción

- Durante la reproducción, pulse **II**.
→ Para reanudar la reproducción, pulse **▶**.

Selección de otra pista o capítulo

- Pulse **◀◀/▶▶** o utilice el **teclado numérico (0-9)** para introducir un número de pista o capítulo.
→ Si el modo de repetición de pista está activado, pulse **◀◀** de nuevo para reproducir la misma pista o capítulo.

Búsqueda hacia delante o hacia atrás

- Mantenga pulsado **◀◀/▶▶**.
→ Durante la búsqueda, mantenga pulsado **◀◀/▶▶** para aumentar o disminuir la velocidad de búsqueda.
→ Para reanudar la reproducción normal, pulse **▶**.

Detención de la reproducción

- Pulse **STOP ■**.

Selección de funciones de repetición

Modo de repetición de la reproducción

- Durante la reproducción de un disco, pulse **REPEAT** en el control remoto varias veces para elegir un modo reproducción de repetición.

DVD

- RPT CHP (Repetir uno; repite el capítulo)
- RPT TIT (Repetir título; repite el título)
- RPT OFF (Repetir desact; sale del modo de repetición)

VCD/SVCD/CD

- RPT ONE (Repetir uno; repite la pista)
- RPT DIS (Repetir todo; repite el disco)
- RPT OFF (Repetir desact; sale del modo de repetición)

MP3/DivX

- RPT ONE (Repetir uno; repite la pista)
- RPT FLD (Repetir todo/Repetir carpeta; repite la carpeta)
- RPT DIS (Repetir todo; repite el disco)
- RPT OFF (Repetir desact; sale del modo de repetición)

Consejo útil:

- No es posible repetir la reproducción en los discos VCD si el modo PBC está activado.

Repetición de una selección dentro de un capítulo o pista

- 1 Durante la reproducción de un disco, pulse **REPEAT A-B** en el punto de inicio.
- 2 Pulse **REPEAT A-B** otra vez para finalizar la sección.
→ Las secciones A y B sólo se pueden ajustar dentro del mismo capítulo o pista.
→ Ahora la sección se repetirá de forma continuada.
- 3 Pulse **REPEAT A-B** de nuevo para reanudar la reproducción normal.

CONSEJOS: Es posible que las características de funcionamiento descritas aquí no se apliquen a determinados discos. Consulte siempre las instrucciones proporcionadas con los discos.

Operaciones de disco (continuación)

Programación de pistas del disco

(para CD de audio y VCD)

Puede reproducir el contenido del disco en el orden deseado. Para ello, programe el orden en que desea que se reproduzcan las pistas.

- 1 Detenga la reproducción, pulse **PROGRAM** en el control remoto.
→ "P00:00" aparecerá en la pantalla.
 - 2 Utilice el **teclado numérico (0-9)** para introducir un número de pista o capítulo válido.
 - 3 Pulse **OK** para guardar la pista.
→ "FULL" (LLENO) aparecerá en la pantalla si ha programado 99 pistas.
 - 4 Repita los pasos 2 ~ 3 para seleccionar otras pistas.
 - 5 Pulse **▶** para comenzar la reproducción del programa.
- Para borrar una pista que está programada, pulse **STOP ■ dos veces**.

Consejo útil:

– Si se desconecta el sistema de DVD de la fuente de alimentación, se eliminará el programa.

Otras funciones de reproducción para discos de vídeo (DVD/VCD/SVCD)

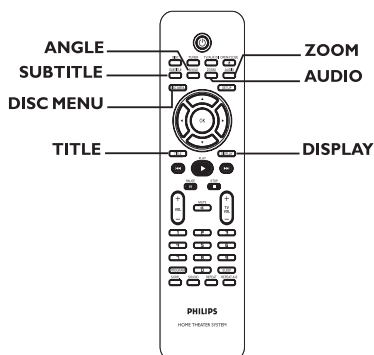

Español

Uso del menú de disco

Al introducir el disco y según el formato del mismo, aparecerá un menú en la pantalla del televisor.

Para seleccionar una función o elemento de reproducción

- Utilice los botones **◀▶▲▼** o el **teclado numérico (0-9)** del control remoto y, a continuación, pulse **OK** para iniciar la reproducción.

Para acceder al menú o desactivarlo

- Pulse **DISC MENU** en el control remoto.

Para VCD (2.0) con función de control de la reproducción (PBC)

- Durante la reproducción, pulse **DISC MENU**; volverá a la pantalla de menú principal (si PBC está activado).

CONSEJOS: Es posible que las características de funcionamiento descritas aquí no se apliquen a determinados discos. Consulte siempre las instrucciones proporcionadas con los discos.

Operaciones de disco (continuación)

Uso del menú de título

- 1 Durante la reproducción de un disco DVD, pulse **TITLE** para mostrar el menú de título.
- 2 Utilice los botones ◀▶▶▼ o el **teclado numérico (0-9)** del control remoto para realizar la selección; a continuación, pulse **OK** para comenzar la reproducción.

Consejo útil:

– Según el disco DVD, es posible que no pueda seleccionar el menú de título.

Visualización de la información de reproducción

El sistema de DVD puede mostrar la información de reproducción del disco (por ejemplo, el número de título o de capítulo, tiempo de reproducción transcurrido, idioma de audio/subtítulos) y hay una serie de operaciones que se pueden realizar sin interrumpir la reproducción del disco.

- Durante la reproducción, pulse **DISPLAY**.

DVD

TITLE NUMBER (Número título), CHAPTER NUMBER (Número capítulo), TITLE ELAPSED (Transc. título) → TITLE REMAIN (Rest. título) → CHAPTER ELAPSED (Transc. capít.) → CHAPTER REMAIN (Rest. capítulo) → OFF (Desact.)

VCD (is PBC está desactivado) / SVCD/CD SINGLE ELAPSED (Transc. ind.) → SINGLE REMAIN (Rest. individual) → TOTAL ELAPSED (Transc. tot.) → TOTAL REMAIN (Restante tot.) → OFF (Desact.)

MP3/DivX

TRACK ELAPSED (Transc. pista) → TRACK REMAIN (Rest. pista) → OFF (Desact.)

Reanudación de la reproducción desde el último punto de detención

Este sistema de DVD permite reanudar la reproducción de los discos a partir del punto en que se detuvieron por última vez (sólo es posible para los 10 últimos discos grabados sin un menú).

- Si se detiene la reproducción y el disco no se expulsa, pulse ▶ para reanudar la reproducción.

Para cancelar el modo de reanudación

- Cuando se detenga la reproducción, pulse ■ de nuevo.

Consejo útil:

– Si se abre la bandeja de discos o se desconecta el sistema de DAD de la alimentación, se cancelará la opción de reanudación.

Acercamiento

Esta función permite aumentar el tamaño de la imagen en la pantalla del televisor y desplazarse por la imagen aumentada.

- 1 Durante la reproducción, pulse **ZOOM** en el control remoto varias veces para seleccionar un factor de zoom diferente.
 - Utilice los botones ◀▶▶▼ para desplazarse a través de la imagen ampliada.
 - La reproducción continuará.
- 2 Pulse **ZOOM** varias veces para volver al tamaño original.

Cambo del idioma de subtítulos (sólo para DVD)

Esta operación sólo funciona con DVD que dispongan de varios idiomas de subtítulos. Puede cambiar al idioma deseado mientras reproduce un DVD.

- Pulse **SUBTITLE** varias veces para seleccionar idiomas de subtítulos diferentes.

CONSEJOS: Es posible que las características de funcionamiento descritas aquí no se apliquen a determinados discos. Consulte siempre las instrucciones proporcionadas con los discos.

Operaciones de disco (continuación)

Cambio del idioma de audio

Esta operación sólo funciona con DVD que dispongan de varios idiomas de audio. Puede cambiar al idioma deseado mientras reproduce un DVD.

- Pulse **AUDIO** varias veces para seleccionar los idiomas de audio disponibles.

Para discos VCD: cambio del canal de audio

- Pulse **AUDIO** varias veces para seleccionar los canales de audio disponibles en el disco LEFT VOCAL → RIGHT VOCAL → MONO LEFT → MONO RIGHT → STEREO

Cambio de los ángulos de la cámara

Esta opción sólo está disponible con discos DVD que contengan secuencias grabadas desde distintos ángulos de la cámara. Esto permite ver la imagen desde distintos ángulos.

- Pulse **ANGLE** varias veces para seleccionar los ángulos de cámara disponibles.

Reproducción de un disco MP3/JPEG

Este sistema de DVD puede reproducir la mayoría de los archivos MP3 y JPEG grabados en un disco CD-R/RW o en un CD comercial.

Antes de empezar...

Debe encender el televisor y seleccionar el canal de entrada de vídeo correcto. (Consulte la sección "Búsqueda del canal de visualización correcto".)

- 1 Introduzca un disco.
 - La lectura del disco puede durar más de 30 segundos según la complejidad de la configuración de los directorios o archivos.
 - El menú del disco aparecerá en la pantalla del televisor. De lo contrario, pulse **DISC MENU** en el control remoto.

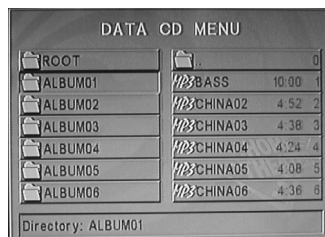

- 2 Si el menú principal del disco contiene varias carpetas, utilice los botones ◀▶▲▼ para seleccionar la carpeta deseada y pulse **OK** para abrirla.
 - 3 Utilice los botones ▲▼ para seleccionar un pista o título y pulse **OK** para iniciar la reproducción.
 - La reproducción comenzará a partir del archivo seleccionado y continuará hasta el final de la carpeta.
- También puede utilizar el **teclado numérico (0-9)** para introducir la información.

CONSEJOS: Es posible que las características de funcionamiento descritas aquí no se apliquen a determinados discos. Consulte siempre las instrucciones proporcionadas con los discos.

Operaciones de disco (continuación)

Durante la reproducción puede realizar las siguientes acciones:

- Pulse **◀◀/▶▶** para seleccionar otra pista o archivo de la carpeta actual.
- Mantenga pulsado **◀◀/▶▶** para buscar rápidamente una pista hacia delante o hacia atrás.
- Pulse **REPEAT** varias veces para acceder a los distintos modos de reproducción.
- 4 Para detener la reproducción, pulse **STOP ■**.

Acercamiento/alejamiento de una imagen

- 1 Durante la reproducción, pulse **ZOOM** varias veces para seleccionar "ZOOM ON" (ACTIVAR ZOOM) o "ZOOM OFF" (DESACTIVAR ZOOM).
→ En el modo "ZOOM ON" (ACTIVAR ZOOM), mantenga pulsado **◀◀/▶▶** para acercarse o alejar la imagen.
- 2 Utilice los botones **◀▶▲▼** para desplazarse a través de la imagen ampliada.

Rotación/inversión de las imágenes

- Durante la reproducción, utilice los botones **◀▶▲▼** para girar o invertir la imagen en el televisor.
 - ▲ : invierte la imagen verticalmente.
 - ▼ : invierte la imagen horizontalmente.
 - ◀ : gira la imagen en sentido contrario al de las agujas del reloj.
 - ▶ : gira la imagen en el sentido de las agujas del reloj.

Consejo útil:

- Puede que el sistema de DVD necesite más tiempo para mostrar el contenido del disco en el televisor, debido al gran número de canciones o imágenes recopiladas en un disco.

Reproducción simultánea de música MP3 e imágenes JPEG

Puede crear una presentación de diapositivas con música si el disco contiene archivos de música MP3 y archivos de imagen JPEG.

- 1 Introduzca un disco de MP3 que contenga música e imágenes.
- 2 Seleccione una pista MP3 y pulse **ANGLE**.
→ "MP3 is selected" (MP3 seleccionado) aparece en el televisor.
- 3 Utilice los botones **▲▼** para seleccionar un archivo de imagen y, a continuación, pulse **OK**.
- 4 Para detener la reproducción simultánea, pulse **STOP ■**.
→ La reproducción simultánea de imagen y música MP3 se detiene.

Consejos útiles:

- Debido a la naturaleza de grabación de audio digital en MP3 (DAM), sólo se reproducirá música digital.
- Es normal experimentar alguna "omisión" esporádica mientras se escuchan discos de MP3.
- Es normal experimentar un efecto de pixelización ocasional durante la reproducción de MP3 debido a una claridad deficiente en el contenido digital durante la descarga de Internet.
- Sólo se reproducirá la primera sesión de un CD multisesión.
- Puede que no sea posible reproducir determinados discos de MP3 o JPEG debido a la configuración o características de los mismos o a las condiciones de la grabación.
- Si el menú de disco no aparece en la pantalla, pulse **DISC MENU** para activar el menú.

CONSEJOS: No es posible reproducir algunos discos en este grabador debido a la configuración y características del disco, o a las condiciones de grabación y el software de creación.

Operaciones de disco (continuación)

Reproducción de un disco DivX

Este sistema de DVD admite la reproducción de películas DivX que puede copiar desde el ordenador a un disco CD-R/RW o DVD±R/±RW (Consulte “Página Configuración Idioma - { DivX® VOD }”).

- 1 Introduzca un disco DivX.
→ El menú DATA CD (CD de datos) aparecerá en la pantalla del televisor.

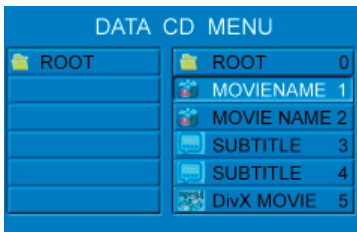

- 2 Utilice los botones ▲▼ para seleccionar la carpeta y pulse **OK** para abrirla.
- 3 Utilice los botones ▲▼ o el **teclado numérico (0-9)** para resaltar una opción.
- 4 Pulse **OK** para confirmar.
→ La reproducción comienza a partir del archivo seleccionado y continúa hasta el final de la carpeta.

Durante la reproducción puede realizar las siguientes acciones:

- Si hay subtítulos en varios idiomas en el disco DivX, utilice el botón **SUBTITLE** para cambiar el idioma de los subtítulos durante la reproducción.
- Utilice los botones **◀◀ / ▶▶** del control remoto para realizar una búsqueda rápida hacia delante o hacia atrás.

Consejos útiles:

- Se admiten los archivos de subtítulos con las siguientes extensiones de nombre de archivo (.srt, .smi, .sub, .ssa, .ass), pero no aparecen en el menú de navegación de archivos.
- El nombre de archivo de subtítulos debe ser el mismo que el nombre del archivo de película.
- Sólo se muestra un máximo de 45 caracteres en los subtítulos.

Español

CONSEJOS: No es posible reproducir algunos discos en este grabador debido a la configuración y características del disco, o a las condiciones de grabación y el software de creación.

Opciones del menú del sistema de DVD

Uso de la barra de menús









Puede realizar distintas operaciones directamente a través de las diferentes barras de menús de la pantalla del televisor sin necesidad de interrumpir la reproducción del disco. La excepción se produce cuando accede a  SETUP MENU (Menú de configuración), ya que después de entrar en éste se detendrá la reproducción.



















IMPORTANTE!

- Algunas funciones pueden diferir o estar restringidas, según el formato del disco. Consulte la carátula o funda del disco que va a reproducir.
- El cambio del idioma o subtítulo que se realiza desde la barra de menús sólo se aplica al disco que se está reproduciendo y no cambiará los ajustes predeterminados.

- En el modo "DISC" (Disco), pulse **SETUP** en control remoto.
→ La barra de menús aparece en la parte superior del televisor.



- Utilice las teclas     del control remoto para desplazarse por el menú.
→ Pulse   para desplazarse a través de la barra de menús.
→ Pulse  para acceder a la selección. Si hay varias opciones disponibles, pulse  varias veces para seleccionar.
- Pulse **SETUP** de nuevo para salir del menú.

| | |
|---|---|
|  | SUBTITULOS Seleccione un idioma de subtítulos disponible en el DVD. |
|  | IDIOMA DVD: seleccione un idioma de audio disponible en el DVD. VCD: seleccione un canal de audio: Vocal izquierdo, Vocal derecho, Mono izquierdo, Mono derecho o Estéreo. |
|  | VEL. LENTA Seleccione una velocidad de reproducción lenta. El volumen se silenciará. Para reanudar la reproducción normal, pulse  . DVD: SFX2, SFX4, SFX8, SRX2, SRX4, SRX8, PLAY. DivX: SFX2, SFX4, SFX8, PLAY. VCD: SFX1, SFX2, SFX3, PLAY. |
|  | REBOBINADO RÁPIDO (FR) DVD/MP3: FRX2, FRX4, FRX6, FRX8, PLAY. DivX: FRX2, FRX4, FRX8, FRX16, PLAY VCD/CD: FRX1, FRX2, FRX3, FRX4, PLAY. |
|  | AVANCE RÁPIDO (FF) DVD/MP3: FFX2, FFX4, FFX6, FFX8, PLAY. DivX: FFX2, FFX4, FFX8, FFX16, PLAY. VCD/CD: FFX1, FFX2, FFX3, FFX4, PLAY. Seleccione una velocidad de búsqueda (FR: hacia atrás, FF: hacia delante). Se silenciará el sonido. Para reanudar la reproducción normal, pulse  . |
|  | ESTADO Permite la visualización del estado actual del disco. La información varía según el formato de disco. |
|  | Disponible sólo en DVD BUSCANDO TÍTULO (Título: XX:YY) Seleccione un título para iniciar la reproducción. |
|  | BUSCANDO CAPÍTULO (Capítulo: XX:YY) Seleccione un capítulo para iniciar la reproducción. "XX": número de título o capítulo actual. "YY": número total de títulos o capítulos. Utilice el teclado numérico (0-9) para cambiar el número "XX"; a continuación, pulse OK. |
|  | BUSCANDO TIEMPO Utilice el teclado numérico (0 - 9) para introducir el tiempo (horas, minutos y segundos) en el que desea iniciar la reproducción (para DVD, DivX, CD o VCD con la función PBC desactivada [OFF] sólo). |
|  | ZOOM Seleccione una relación de ampliación de imagen: x1,5, x2 o x3. Puede utilizar los botones  para desplazarse por la imagen ampliada en el televisor. Para reanudar la reproducción normal, seleccione "ZOOM OFF" (Desactivar zoom) en el menú. |
|  | ÁNGULO (sólo para DVD) Seleccione esta función para ver la misma escena desde distintos ángulos si el DVD está grabado con varios ángulos. |
|  | VIDEOGRAMA Seleccione esta opción para avanzar la imagen fija un marco hacia delante. Para reanudar la reproducción normal, pulse  . |
|  | PBC PBC activad/desactivad; para VCD2.0 con función PBC Seleccione entre PBC ACT. y PBC DESACT. PBC DESACT.: la reproducción se inicia automáticamente. PBC ACT.: el menú de disco (si está disponible) aparecerá en el televisor. Utilice el teclado numérico (0-9) para introducir la opción. |
|  | PROGRAMAR Detenga la reproducción y, a continuación, seleccione esta opción para acceder al menú de programa (consulte "Programación de pistas del disco"). |
|  | NIVEL DE RECORTE Utilice esta función para ajustar el nivel de salida de los altavoces. |

Opciones del menú del sistema de DVD (continuación)

Acceso al menú de configuración del DVD

La configuración de este sistema de DVD se realiza a través del televisor, lo que permite personalizar el sistema de DVD según sus necesidades específicas.

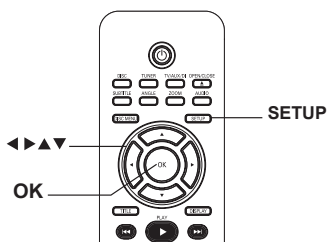

- 1 En el modo "DISC" (Disco), pulse **SETUP**.
→ Aparece el m del DVD menú de configuración.
- 2 Resalte el icono () y pulse ▼ para acceder al menú de configuración.
→ La reproducción se detiene.
- 3 Utilice los botones ▲▼ para seleccionar una de las opciones del menú de configuración y pulse ► para acceder al menú.
- 4 Utilice las teclas ◀▶▲▼ del control remoto para desplazarse por el menú y pulse **OK** para confirmar la selección.
→ Encontrará instrucciones y explicaciones sobre las opciones en las siguientes páginas.
→ Si la opción del menú está atenuada, significa que ese ajuste no está disponible o no se puede cambiar en el estado actual.
- 5 Para salir, pulse **SETUP**.

NOTA:

Algunas de las funciones del menú de configuración se describen en la sección "Introducción".

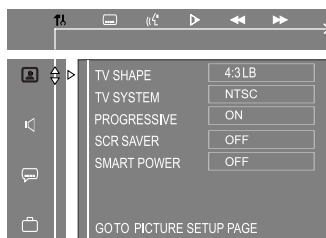

Consulte la página 74

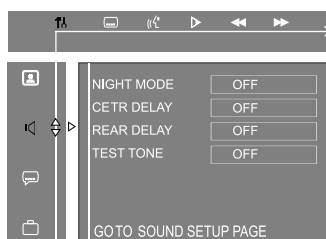

Consulte la página 75



Consulte la página 60, 75

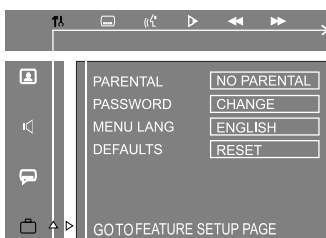

Consulte la página 76

Español

Opciones del menú del sistema de DVD (continuación)

Página Configuración Imagen (las opciones subrayadas son los ajustes predeterminados de fábrica)

TV SHAPE (FORMATO TV)

El formato de imagen se puede ajustar para que coincida mejor con el televisor.

{ 4:3 PS } (4:3 panorámico) – Imagen de altura completamente ajustada y extremos laterales recortados.



{ 4:3 LB } (4:3 buzón) – Presentación en pantalla ancha con bandas negras en la parte superior e inferior.



{ 16:9 } (pantalla ancha) – Para televisores panorámicos (relación de aspecto de 16:9).



TV SYSTEM (SYSTEMA TV)

Seleccione el sistema de color que corresponde con el televisor conectado. Permite la reproducción de distintos tipos de disco (disco PAL o NTSC) en este sistema de DVD.

{ AUTO } – Para televisores compatibles tanto con PAL como con NTSC.

{ NTSC } – Para televisores con el sistema NTSC.

{ PAL } – Para televisores con el sistema PAL.

PROGRESSIVE (PROGRESIVO)

Antes de activar la función de exploración progresiva, debe asegurarse de que el televisor acepta señales progresivas y que ha conectado el sistema de DVD al televisor mediante Y Pb Pr.

{ OFF } (DESACTIVADO) – Desactiva el modo de exploración progresiva.

{ ON } (ACTIVADO) – Activa el modo de exploración progresiva. Lea las instrucciones que aparecen en el televisor y confirme la acción pulsando **OK**.

Nota: para obtener información detallada sobre la configuración de exploración progresiva, consulte la página 63.

SCR SAVER (SALVA PANT)

El protector de pantalla le ayudará a evitar daños en el dispositivo de reproducción de televisión.

{ ON } (ACTIVADO) – Apaga la pantalla si se detiene o interrumpe la reproducción durante más de 5 minutos.

{ OFF } (DESACTIVADO) – Desactiva la función de protector de pantalla.

SMART POWER

Ésta es una función de ahorro de energía, el sistema queda automáticamente en modo de espera si no pulsa ningún botón durante 15 minutos después de finalizar la reproducción de un disco.

{ OFF } (DESACTIVADO) – Desactiva la función de apagado inteligente.

{ ON } (ACTIVADO) – Accede al modo de espera si no se realiza ninguna acción durante 15 minutos cuando el disco.

Opciones del menú del sistema de DVD (continuación)

Página Configuración Sonido (las opciones subrayadas son los ajustes predeterminados de fábrica)

NIGHT MODE (MODO NOCHE)

Este modo optimiza la reproducción del sonido a bajo volumen. Las salidas de volumen alto se reducirán y las de volumen bajo aumentarán a un nivel audible. Esta función sólo está disponible para discos DVD de vídeo en el modo Dolby Digital.

{ OFF } (DESACTIVADO) – Desactiva la función de modo nocturno. Seleccione esta opción para disfrutar de sonido Surround con toda su gama dinámica.

{ **ON** } (ACTIVADO) – Activa el modo nocturno.

CNTR DELAY (RETAR CNTR)

Establezca el tiempo de demora en relación con la posición o distancia de escucha del altavoz central. Utilice los botones ◀ ▶ para establecer el tiempo de demora (5 ms, 3 ms, 2 ms, 1 ms o OFF [Desact.]) y pulse **OK** para confirmar.

REAR DELAY (RETAR POST)

Establezca el tiempo de demora en relación con la posición o distancia de escucha de los altavoces posteriores. Utilice los botones ◀ ▶ para establecer el tiempo de demora (15 ms, 12 ms, 9 ms, 6 ms, 3 ms o OFF [Desact.]) y pulse **OK** para confirmar.

Nota: un tiempo de retardo de 1 ms equivale a un cambio de distancia de 30 cm. Utilice un ajuste de tiempo de retardo mayor si los altavoces posteriores están más cerca del oyente que los frontales.

TEST TONE (PRUEBA SONIDO)

Esta función le ayuda a calibrar el nivel de sonido de cada altavoz.

{ OFF } (DESACTIVADO) – Apaga el tono de prueba.

{ **ON** } (ACTIVADO) – Enciende del tono de prueba, la señal de prueba se genera de forma automática para ayudarle a calibrar el nivel de sonido de cada altavoz.

Español

Página Configuración Idioma (las opciones subrayadas son los ajustes predeterminados de fábrica)

DIVX® VOD [VAS DivX®]

Philips proporciona el código de registro de vídeo a petición (VAS) DivX® que permite alquilar y adquirir vídeos mediante el servicio VAS DivX®. Pulse **OK** para ver el código de registro y pulse **OK** para salir.

Utilice el código de registro para adquirir o alquilar vídeos del servicio VAS DivX® en www.divx.com/vod. Siga las instrucciones y copie el vídeo en un CD-R/RW para su reproducción en este sistema de DVD.

Nota: los vídeos descargados de VAS DivX® sólo se pueden reproducir en este sistema de DVD. Si desea obtener más información, visite www.divx.com/vod.

Opciones del menú del sistema de DVD (continuación)

Página Configuración Función (las opciones subrayadas son los ajustes predeterminados de fábrica)

PARENTAL (C. INFANT.)

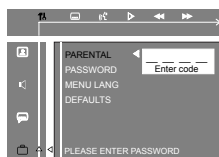

Con esta función puede prohibir la visualización de discos que superan los límites establecidos. Sólo funciona con DVD cuyo nivel de control parental esté asignado a todo el disco o a determinadas escenas del mismo.

- 1) Resalte { **PARENTAL** } (C. INFANT.) y pulse ►.
- 2) Utilice el teclado numérico (0-9) para introducir "1234" (contraseña predeterminada) cuando se le solicite la contraseña de cuatro dígitos. Tendrá que introducir exactamente el mismo código dos veces.
- 3) Seleccione un nivel de clasificación y pulse **OK**.

Notas:

- Para cambiar la contraseña, consulte la página siguiente "PASSWORD" (CONTRASEÑA).
- Los DVD cuya clasificación se encuentra por encima del nivel seleccionado no se reproducen a menos que introduzca la contraseña y seleccione una clasificación de nivel superior. Para desconectar el control parental y permitir que se reproduzcan todos los discos, elija { **NO PARENTAL** } (SIN C.PRT.).
- Algunos discos DVD no están codificados, aunque la clasificación de la película puede estar impresa en la portada del disco. La función del nivel de clasificación no prohíbe la reproducción de estos discos. Los discos VCD, SVCD y CD no cuentan con ninguna indicación del nivel correspondiente, por lo que el control parental no tiene efecto en ellos. Esto también se aplica a la mayoría de discos DVD ilegales.

PASSWORD (CONTRASEÑA)



Contraseña utilizada para el bloqueo de control parental. Introduzca la contraseña de cuatro dígitos para reproducir un disco no autorizado o en caso de que se solicite una contraseña. La contraseña predeterminada es '1234'. Para cambiar la contraseña:

- 1) Resalte { **PASSWORD** } (CONTRASEÑA) y pulse ►.
- 2) Utilice el **teclado numérico (0-9)** del control remoto para introducir la contraseña existente de cuatro dígitos en { Enter old code } (Int cód an).

Nota: Si se le solicita que introduzca el código por primera vez, introduzca '1234'. Si ha olvidado la contraseña, pulse ■ 4 veces para restablecer la contraseña predeterminada '1234'.

- 3) Introduzca la nueva contraseña de cuatro dígitos en { Enter new code } (Int cód nu).
- 4) Vuelva a introducir la nueva contraseña de cuatro dígitos en { Confirm code } (Conf cód).

MENU LANG (IDIOM MENÚ)

Selecciona el idioma preferido para los menús de presentación en pantalla del sistema de DVD. El idioma predeterminado es el inglés

DEFAULT (POR DEFECT)

Esta función permite restablecer todas las opciones de menú y los ajustes personales a los ajustes predeterminados de fábrica, excepto la contraseña de configuración parental, sistema de televisión y progresiva. Pulse ► para seleccionar { **RESET** } (REINICIAR).

Operaciones de sintonizador

IMPORTANTE

Asegúrese de que las antenas FM y AM están conectadas.

Sintonización de emisoras de radio

- 1 Pulse **SOURCE** varias veces hasta que aparezca "FM" en el panel de visualización (o pulse **TUNER** en el control remoto).
- 2 Mantenga pulsado ◀ / ▶ del control remoto hasta que la indicación de frecuencia comience a cambiar y, a continuación, suéltelo.
→ La emisora de radio siguiente se sintoniza de forma automática.
- 4 Para sintonizar con precisión una emisora de recepción débil, pulse ◀ / ▶ brevemente varias veces hasta obtener una recepción de sonido óptima.

Presintonización de emisoras de radio

Puede almacenar hasta 40 presintonías de radio en la memoria. Hay tres formas para programar las emisoras de radio:

- Instalación automática (sólo para la primera instalación)
- Presintonización automática
- Presintonización manual

Consejos útiles:

- Si no se encuentra ninguna emisora de radio después de buscar desde la banda FM a AM, aparece "CHECK ANTENNA" (Compruebe la antena). Pulse cualquier botón para salir del modo de presintonización del sintonizador.
- Si intenta programar más de 40 presintonías de radio, aparecerá "PROGRAM FULL" (PROGRAMA COMPL.).

Instalación automática

Esta función sólo se puede utilizar al programar emisoras de radio por primera vez. Cuando haya accedido al modo de sintonizador, se solicitará que instale las emisoras de radio. Con sólo tocar un botón, todas las emisoras de radio disponibles se almacenarán automáticamente.

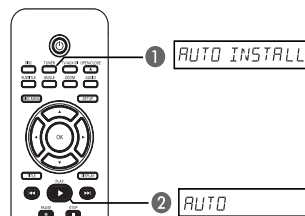

- 1 Pulse **TUNER**.
→ Aparece el mensaje "AUTO INSTALL PRESS PLAY" (Instalación automática, pulse botón de reproducción).
→ El sistema saldrá del modo de instalación automática si no se pulsa ningún botón en 10 segundos o si se pulsa el botón STOP.
- 2 Pulse ▶.
→ A continuación, aparece "AUTO" (Automático) en el panel de visualización.
→ El sistema empezará a buscar en la banda FM y seguirá en la banda AM.
→ Todas las emisoras de radio disponibles que emitan con una señal fuerte quedarán almacenadas automáticamente.
→ Cuando termine, la reproducción comenzará desde la primera presintonía de radio.

Operaciones de sintonizador (continuación)

Presintonización automática

Utilice la presintonización automática para almacenar o volver a instalar todas las presintonías de radio.

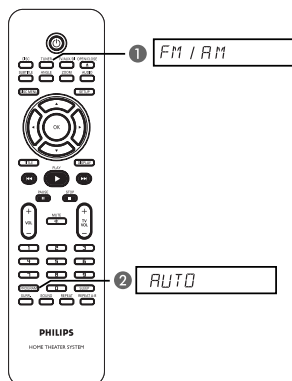

- 1 Pulse **TUNER** para seleccionar la banda "FM" o "AM".
- 2 Mantenga pulsado **PROGRAM** hasta que aparezca "AUTO ..." (Iniciar) en el panel de visualización.
→ Se sustituirán todas las emisoras de radio almacenadas previamente.

Presintonización manual

Utilice la presintonización manual para almacenar sólo sus emisoras de radio favoritas.

- 1 Sintonice la emisora de radio que desee (consulte "Sintonización de emisoras de radio").
- 2 Pulse **PROGRAM**.
- 3 Utilice los botones **◀◀ / ▶▶** para seleccionar un número de presintonía en el que desee almacenar la emisora de radio actual (o utilice el teclado numérico del control remoto).
- 4 Pulse el botón **PROGRAM** de nuevo para almacenar.

Selección de una presintonía de radio

- 1 Pulse **TUNER** para seleccionar la banda "FM" o "AM".
- 2 Utilice los botones **◀◀ / ▶▶** para seleccionar un número de presintonía.
→ Aparecerán el número de presintonía seguido de la banda de ondas y la frecuencia de radio en el panel de visualización.

Eliminación de una emisora de radio presintonizada

- 1 En el modo de sintonizador, utilice los botones **◀◀ / ▶▶** del control remoto para seleccionar una presintonía de radio.
- 2 Pulse **■**.
→ La pantalla mostrará "DELETED".
→ La presintonía de radio actual será eliminada.

Cambio del intervalo de sintonización

(no disponible para todas las versiones)

En algunos países, el intervalo de frecuencias entre canales contiguos en la banda AM/FM es de 9 kHz/50 Hz (10 kHz/100 kHz en algunas zonas).

IMPORTANTE

Al cambiar el intervalo de sintonización se borrarán todas las emisoras de radio previamente programadas.

- En el modo de sintonizador, mantenga pulsado **PLAY/PAUSE** en el panel frontal durante más de 5 segundos; la pantalla mostrará "9/50KHZ" o "10/100KHZ".

Controles de volumen y sonido

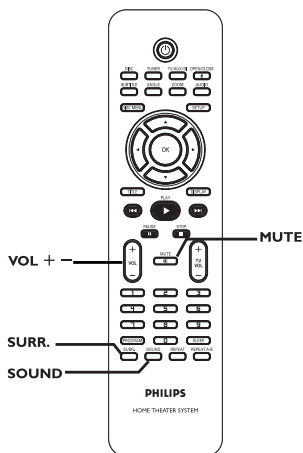

Selección de sonido Surround

- Pulse **SURRE** para seleccionar Surround multicanal o STEREO.
 - La disponibilidad de distintos modos de sonido Surround depende del sonido disponible en el disco.
 - Los altavoces centrales y posteriores sólo funcionan en el modo de sonido envolvente multicanal.
 - Los modos de salida disponibles para multicanal son Dolby Digital, Dolby Pro Logic y Dolby Pro Logic II Surround.
 - Las grabaciones o emisiones en estéreo producirán algunos efectos de canal Surround cuando se reproduzcan en modo Surround. No obstante, las fuentes monoaurales (un solo canal de sonido) no producirán ningún sonido en los altavoces Surround.
 - Durante la reproducción de una pista de audio DTS, se silencia el sonido aunque se esté reproduciendo el vídeo. En el televisor aparecerá "Press AUDIO to select other audio track" (Pulse el botón AUDIO para seleccionar otro modo audio). Siga las instrucciones para obtener la salida de sonido.

Selección de efectos de sonido digitales

Seleccione un efecto de sonido digital preseleccionado que se adapte al contenido del disco o que optimice el sonido del estilo musical que esté reproduciendo.

- Pulse **SOUND** para seleccionar el efecto de sonido disponible.

Cuando reproduzca discos de películas en el modo televisor, puede seleccionar las siguientes opciones:
CONCERT (Concierto), DRAMA, ACTION (Acción) o SCI-FI (Ciencia ficción).

Cuando reproduzca discos de música o se encuentre en el modo AUX/DI, puede seleccionar:
CLASSIC (Clásica), JAZZ, ROCK o DIGITAL.

Consejo útil:

– Para una salida de sonido sin efectos, seleccione **CONCERT** (Concierto) o **CLASSIC** (Clásica).

Control del volumen

- Pulse **VOLUME** + / – en el control remoto para aumentar o disminuir el volumen.
 - "VOL MIN" es el nivel mínimo de volumen y "VOL MAX" es el nivel máximo.

Para desactivar el volumen temporalmente

- Pulse **MUTE** en el control remoto.
 - La reproducción continuará sin sonido y aparecerá "MUTE" (Sil.).
 - Para restablecer el volumen, pulse **MUTE** de nuevo o aumente el nivel de volumen.

Otros funciones

Control del televisor "PHILIPS" con el control remoto

El control remoto de este sistema de DVD le permite controlar las funciones básicas del televisor de marca "PHILIPS".

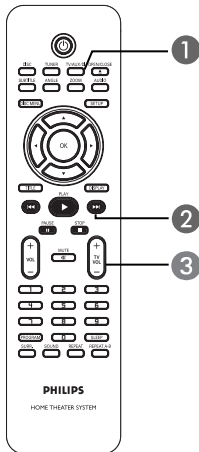

- 1 Pulse **SOURCE** varias veces hasta que aparezca "TV" en el panel de visualización (o pulse **TV/AUX/DI** en el control remoto).
- 2 Pulse los botones **◀◀/▶▶** o utilice el **teclado numérico (0 - 9)** para seleccionar el canal del televisor.
- 3 Pulse **TV VOLUME +/–** para ajustar el nivel de volumen del televisor.

Atenuación de la visualización del sistema

- En cualquier modo activo, mantenga pulsado **DISPLAY** en el control remoto varias veces para seleccionar el brillo deseado: **HIGH** (Alto), **MID** (Medium) o **LOW** (Bajo). **HIGH** (Alto) es la opción predeterminada.

Ajuste del temporizador de desconexión automática

El temporizador de desconexión automática permite que el sistema acceda al modo de espera a una hora preestablecida.

- Pulse **SLEEP** varias veces hasta que alcance la hora de desconexión deseada.
→ Puede seleccionar una de las siguientes opciones (tiempo en minutos).
15 → 30 → 45 → 60 → OFF → 15...
→ Antes de que el sistema cambie al modo de espera, se mostrará una cuenta atrás de 10 segundos.

Para comprobar o cambiar el ajuste

- Pulse **SLEEP** una vez para mostrar el tiempo restante antes de la desconexión. Si continúa pulsando el botón **SLEEP**, aparece la siguiente opción de desconexión automática.

Para cancelar el temporizador de apagado automático

- Pulse **SLEEP** varias veces hasta que aparezca "OFF" (Desactivado) o pulse el botón de **STANDBY-ON**.

Especificaciones

SECCIÓN DE AMPLIFICACIÓN

| | |
|----------------------------|------------------------------|
| Potencia de salida | 200 W |
| - Frontal: | 30 W / canal |
| - Posterior: | 30 W / canal |
| - Central: | 30 W |
| - Subwoofer: | 50 W |
| Respuesta de frecuencia | 180 Hz – 18 kHz / ± 3 dB |
| Índice de señal de ruido | > 60 dB (ponderado A) |
| Sensibilidad de la entrada | |
| - AUX In | 250 mV |

SECCIÓN DE SINTONIZADOR

| | |
|--------------------------|--|
| Rango de sintonización | FM 87,5 – 108 MHz (50 kHz) MW 531 – 1602 kHz (9 kHz) MW 530 – 1710 kHz (10 kHz) |
| Umbral de silenciamiento | FM 22 dB, AM5000 μ V/m |
| 26 dB | |
| Índice de rechazo de IF | FM 60 dB, AM 24 dB |
| Índice de señal de ruido | FM 50 dB, AM 30 dB |
| Índice de rechazo de | |
| supresión de AM | FM 30 dB |
| Distorsión armónica | FM Mono 3% FM estéreo 3% AM 5% |
| Respuesta de frecuencia | FM 180 Hz – 10 kHz |
| Separación estéreo | FM 26 dB (1 kHz) |
| Umbral estéreo | FM 23,5 dB |

SECCIÓN DE DISCO

| | |
|---------------------------|--|
| Tipo de láser | semiconductor |
| Diámetro del disco | 12 cm / 8 cm |
| DAC de vídeo | 10 bits |
| Sistema de señal | PAL / NTSC |
| Formato de vídeo | 4:3 / 16:9 |
| Vídeo S/N | 56 dB |
| Salida de vídeo compuesto | 1,0 Vp-p, 75 Ω |
| DAC de audio | 24 bits / 96 kHz |
| Respuesta de frecuencia | 4 Hz – 20 kHz (44,1 kHz) 4 Hz – 22 kHz (48 kHz) |

UNIDAD PRINCIPAL

| | |
|---|---|
| Clasificación de la fuente de alimentación: | 110 – 127 V / 220 – 240 V; 50/60 Hz |
| Consumo de energía | 50 W |
| Dimensiones | 360 x 48 x 335 mm (anch. x alto x prof.) |
| Peso | 2,96 kg |

ALTAVOCES

Altavoces frontal y posterior

| | |
|--------------------------|--|
| Sistema | unidireccional, sistema de caja cerrada |
| Impedancia | 4 Ω |
| Controladores de altavoz | rango completo de 3" |
| Respuesta de frecuencia | 150 Hz – 20 kHz |
| Dimensiones | 100 x 95 x 83 mm (anch. x alto x prof.) |
| Peso | 0,46 kg/cada uno |

ALTAVOZ CENTRAL

| | |
|--------------------------|--|
| Sistema | unidireccional, sistema de caja cerrada |
| Impedancia | 4 Ω |
| Controladores de altavoz | rango completo de 3" |
| Respuesta de frecuencia | 150 Hz – 20 kHz |
| Dimensiones | 100 x 95 x 83 mm (anch. x alto x prof.) |
| Peso | 0,52 kg |

SUBWOOFER

| | |
|-------------------------------|--|
| Clasificación de la fuente de | |
| Impedancia | 8 Ω |
| Controladores de altavoz | woofer de gran eficacia de 6,5" |
| Respuesta de frecuencia | 40 Hz – 150 Hz |
| Dimensiones | 130 x 328 x 350 mm (anch. x alto x prof.) |
| Peso | 3,48 kg |

Las especificaciones están sujetas a cambios sin previo aviso.

Solución de problemas

ADVERTENCIA

No intente reparar el sistema por sí mismo en ninguna circunstancia ya que se anulará la garantía. No abra el sistema porque corre el riesgo de sufrir una descarga eléctrica.

Si se produce un error, compruebe en primer lugar los siguientes puntos antes de llevar el sistema a un establecimiento para su reparación. Si no puede remediar el problema siguiendo estos consejos, póngase en contacto con el distribuidor para obtener ayuda.

Español

| Problema (General) | Solución |
|---|--|
| No hay alimentación. | <ul style="list-style-type: none">– Compruebe que el cable de alimentación de CA está conectado correctamente.– Pulse el botón  (STANDBY ON) para encenderlo. |
| No hay imagen. | <ul style="list-style-type: none">– Consulte el manual de usuario del televisor para seleccionar correctamente el canal de entrada de vídeo. Cambie el canal de televisión hasta que aparezca la pantalla de DVD.– Pulse el botón DISC para seleccionar este modo de disco.– Si esto ocurre al activar la función de exploración progresiva, espere unos quince segundos para que se recupere automáticamente. |
| Imagen completamente distorsionada o imagen en blanco y negro. | <ul style="list-style-type: none">– Si esto ocurre al cambiar los ajustes de “TV SYSTEM” (SISTEMA TV), espere 15 segundos a que se recupere automáticamente.– Compruebe la conexión de vídeo.– Es posible que a veces aparezca una pequeña distorsión de la imagen. Esto no indica un mal funcionamiento.– Limpie el disco. |
| No hay sonido o se escucha distorsionado. | <ul style="list-style-type: none">– Ajuste el volumen.– Compruebe las conexiones y la configuración de los altavoces.– Asegúrese de que los cables de sonido están conectados y pulse el botón SOURCE para seleccionar la fuente de entrada correcta (por ejemplo, TUNER o TV/AUX/DI) para elegir el equipo que desea escuchar a través del sistema de DVD.– Reproducción de un pista DTS, pulse AUDIO para seleccionar otro modo Surround o estéreo. |
| No hay sonido de los altavoces central y posterior. | <ul style="list-style-type: none">– Asegúrese de que los altavoces central y posterior están correctamente conectados.– Pulse el botón SURR. para seleccionar un ajuste de sonido Surround correcto.– Asegúrese de que la fuente que está reproduciendo este grabada o transmitida en sonido Surround (Dolby Digital, etc.). |

Solución de problemas (continuación)

| Problema (Reproducción) | Solución |
|--|---|
| El control remoto no funciona correctamente. | <ul style="list-style-type: none">– Seleccione la fuente (por ejemplo, DISC, TUNER) antes de pulsar el botón de función (▶, ◀◀/▶▶).– Reduzca la distancia entre el control remoto y el sistema.– Sustituya las pilas por unas nuevas.– Dirija el control remoto directamente al sensor de infrarrojos.– Compruebe que las pilas estén correctamente cargadas. |
| El sistema de DVD no inicia la reproducción. | <ul style="list-style-type: none">– Introduzca un disco legible con la cara de reproducción hacia abajo. El disco DVD+R/CD-R debe estar finalizado.– Compruebe el tipo de disco, sistema de color (PAL o NTSC) y código de región.– Compruebe si hay rayas o manchas en el disco.– Pulse SETUP para desactivar la pantalla de configuración del sistema.– Es posible que deba introducir la contraseña para desbloquear el disco para su reproducción.– Se ha condensado humedad en el interior del sistema. Extraiga el disco y deje el sistema encendido durante una hora aproximadamente. |
| No se pueden activar algunas funciones como ángulos, subtítulos o audio en varios idiomas. | <ul style="list-style-type: none">– Es posible que las funciones no estén disponibles en el DVD.– En este DVD está prohibido cambiar el idioma hablado o de los subtítulos. |
| La relación de aspecto de la pantalla no se puede modificar aunque haya ajustado la pantalla de televisión. | <ul style="list-style-type: none">– La relación de aspecto está definida en el disco DVD.– Según el televisor, es posible que no pueda modificar la relación de aspecto. |
| No se pueden seleccionar algunas opciones del menú de configuración/sistema. | <ul style="list-style-type: none">– Pulse el botón STOP (Detener) dos veces antes de seleccionar el menú de configuración del sistema.– Según la disponibilidad del disco, algunas opciones de menú no se pueden seleccionar. |
| La recepción de radio es débil. | <ul style="list-style-type: none">– Si la señal es demasiado débil, ajuste la antena o conecte a una antena externa para obtener una mejor recepción.– Aumente la distancia entre el sistema y el televisor o vídeo.– Sintonice la frecuencia correcta.– Aleje la antena de cualquier equipo que pueda ser la causa de la interferencia. |
| El sistema de DVD no funciona. | <ul style="list-style-type: none">– Desconecte el cable de alimentación de la toma de alimentación durante unos minutos. Vuelva a conectar el cable de alimentación e intente utilizar el sistema de nuevo. |

Glosario

Analógico: sonido que no se ha convertido a valores numéricos. El sonido analógico puede variar, mientras que el digital mantiene unos valores numéricos específicos. Estas tomas envían sonido a través de dos canales, uno izquierdo y otro derecho.

Relación de aspecto: la relación entre el tamaño vertical y horizontal de una imagen en pantalla. La relación horizontal /vertical de los televisores convencionales es 4:3, mientras que la de los panorámicos es de 16:9.

Velocidad en bits: proporción de datos empleados para mantener un segmento determinado de música, medido en kilobits por segundo o kbps. También puede ser la velocidad de grabación. En general, cuanto mayor es la velocidad en bits o la velocidad de grabación, mayor es la calidad del sonido. Sin embargo, las velocidades en bits elevadas emplean más espacio en disco.

Capítulo: sección de contenido gráfico o musical de un disco DVD de tamaño menor a un título. Un título se compone de varios capítulos. A cada capítulo se le asigna un número que luego permite localizarlo.

Menú del disco: pantalla en la que se pueden seleccionar las imágenes, sonidos, subtítulos, multiángulos, etc., que se grabarán en un disco DVD.

Dolby Digital: sistema de sonido envolvente desarrollado por Dolby Laboratories que contiene hasta seis canales de audio digital (frontal izquierdo y derecho, envolvente izquierdo y derecho, central y subwoofer).

Dolby Surround Pro Logic II: una tecnología de decodificación de matriz mejorada que permite espaciar y dirigir con más eficacia los materiales de Dolby Surround, proporcionando un campo de sonido tridimensional convincente para grabaciones musicales en estéreo convencionales. Especialmente adecuado para obtener sonido envolvente en sistemas de audio para coche. Aunque el sonido envolvente convencional es completamente compatible con los decodificadores Dolby Surround Pro Logic II, también se pueden codificar las pistas específicamente para aprovechar al máximo las ventajas de la reproducción en Pro Logic II, como los canales de sonido envolvente izquierdo y derecho separados. (Este material también es compatible con los decodificadores Pro Logic convencionales).

JPEG: formato de imagen fija digital muy común. Se trata de un sistema de compresión de datos de imágenes fijas diseñado por el comité Joint Photographic Expert Group que ofrece una pequeña disminución de la calidad de imagen a pesar de su alto porcentaje de compresión.

MP3: formato de compresión de datos de sonido. "MP3" es la abreviatura de Motion Picture Experts Group I (o MPEG-I) Audio Layer3 (Grupo de expertos en imagen en movimiento, capa de audio 3). Al utilizar el formato MP3, un disco CD-R o CD-RW puede multiplicar hasta 10 veces su capacidad de datos en comparación con un CD de audio convencional.

Multicanal: los discos DVD se formatean para que cada pista de sonido constituya un campo de sonido. En estructuras multicanal, las pistas de sonido cuentan con dos o tres canales.

Control de reproducción (PBC): se trata de la señal grabada en CD de vídeo o SVCD para controlar la reproducción. Al utilizar pantallas de menú grabadas en un CD de vídeo o SVCD que admite PBC, puede disfrutar de una búsqueda y reproducción interactiva.

Exploración progresiva: la exploración progresiva muestra el doble de fotogramas por segundo que un sistema de televisión normal. Ofrece mayor resolución y mayor calidad de imagen.

Código de región: sistema que sólo permite la reproducción de un disco en la región designada. Esta unidad sólo reproduce discos con códigos de región compatibles. Puede ver el código de región de la unidad en la etiqueta del producto. Algunos discos son compatibles con más de una región (o todas las regiones, si tienen la etiqueta ALL).

Sonido envolvente: sistema que crea campos de sonido tridimensionales muy realistas colocando varios altavoces alrededor del oyente.

Título: la mayor sección de una película o pieza musical de un disco DVD. A cada título se le asigna un número que luego permite localizarlo.

Toma de salida de vídeo (VIDEO OUT): toma amarilla en la parte posterior del sistema de DVD que envía la imagen del disco DVD a un televisor.

Español