

Register your product and get support at
www.philips.com/welcome

FWM387/12



EN User manual

DA Brugervejledning

DE Benutzerhandbuch

ES Manual del usuario

FR Mode d'emploi

IT Manuale utente

NL Gebruiksaanwijzing

SV Användarhandbok

PHILIPS

Inhoudsopgave

1	Belangrijk	2
	Veiligheid	2
	Verklaring	3

2	Uw mini-HiFi-systeem	5
	Inleiding	5
	Wat zit er in de doos?	5
	Overzicht van het apparaat	6
	Overzicht van de afstandsbediening	8

3	Aan de slag	10
	De luidsprekers aansluiten	10
	De FM-antenne aansluiten	10
	De MW-antenne aansluiten	10
	Stroom aansluiten	11
	De afstandsbediening voorbereiden	11
	Radiozenders automatisch installeren	12
	De klok instellen	12
	Inschakelen	12

4	Afspelen	13
	Afspelen vanaf disc	13
	Afspelen vanaf USB	13
	Cassette afspelen	14
	Muziek van een extern apparaat afspelen	14

5	Afspeelopties	15
	Herhalen en in willekeurige volgorde afspelen	15
	Tracks programmeren	15
	Afspeelinformatie weergeven	15

6	Het volumeniveau en geluidseffect aanpassen	16
	Het volumeniveau aanpassen	16
	Geluid uitschakelen	16
	Het geluid versterken	16
	Een voorgeprogrammeerd geluidseffect selecteren	16

Basversterking inschakelen	16
Incredible Surround	16
Het geluid aanpassen op de kamerakoestiek	16

7	Naar de radio luisteren	17
	Afstemmen op een radiozender	17
	Radiozenders automatisch programmeren	17
	Radiozenders handmatig programmeren	17
	Een voorkeurzender selecteren	17
	FM-zenders met RDS	18

8	Opnemen	19
	Automatisch opnemen van CD naar cassette	19
	Opnemen van radio naar cassette	19

9	Andere functies	20
	De wektimer instellen	20
	De sleeptimer instellen	20
	Karaoke	20

10	Productinformatie	21
	Specificaties	21
	Compatibele USB-apparaten en -bestanden	21
	Ondersteunde MP3-schijfindeligen	22
	Onderhoud	22

11	Problemen oplossen	24
-----------	---------------------------	-----------

1 Belangrijk

Veiligheid



- ① Lees deze instructies.
- ② Bewaar deze instructies.
- ③ Neem alle waarschuwingen in acht.
- ④ Volg alle instructies.
- ⑤ Plaats dit apparaat niet in de nabijheid van water.
- ⑥ Reinig het apparaat uitsluitend met een droge doek.
- ⑦ Dek de ventilatieopeningen niet af. Installeer dit apparaat volgens de instructies van de fabrikant.
- ⑧ Installeer dit apparaat niet in de nabijheid van warmtebronnen zoals radiatoren, warmeluchtroosters, kachels of andere apparaten (zoals versterkers) die warmte produceren.
- ⑨ Plaats het netsnoer zodanig dat niemand erop trapt en het niet wordt afgeklemd, in het bijzonder bij stekkers, stopcontacten en het punt waar het netsnoer uit het apparaat komt.
- ⑩ Gebruik uitsluitend door de fabrikant gespecificeerde toebehoren/accessoires.
- ⑪ Uitsluitend te gebruiken met de wagen, de standaard, het statief, de beugel of het onderstel die/dat is gespecificeerd door de fabrikant of bij het apparaat wordt verkocht. Bij gebruik van een wagen dient u de combinatie wagen/apparaat voorzichtig te verplaatsen om te voorkomen dat deze omvalt.
- ⑫ Haal bij onweer de stekker van dit apparaat uit het stopcontact. Doe dit ook wanneer het apparaat gedurende langere tijd niet wordt gebruikt.
- ⑬ Laat al het onderhoud verrichten door erkend onderhoudspersoneel. Onderhoud is vereist wanneer het apparaat, het netsnoer of de stekker is beschadigd, wanneer er vloeistof in het apparaat is gekomen of er een voorwerp op het apparaat is gevallen, wanneer het apparaat is blootgesteld aan regen of vocht, wanneer het apparaat niet goed functioneert of wanneer het is gevallen.
- ⑭ **WAARSCHUWING** met betrekking tot batterijgebruik – Om te voorkomen dat batterijen gaan lekken, wat kan leiden tot lichamelijk letsel of beschadiging van eigendommen of het apparaat:
 - Plaats alle batterijen correct met + en - zoals aangegeven op het apparaat.
 - Plaats geen oude en nieuwe of verschillende typen batterijen samen in het apparaat.
 - Verwijder de batterijen wanneer het apparaat gedurende langere tijd niet wordt gebruikt.
- ⑮ Stel het apparaat niet bloot aan vocht.
- ⑯ Plaats niets op het apparaat dat gevaar kan opleveren, zoals een glas water of een brandende kaars.
- ⑰ Dit product kan lood en kwik bevatten. Voor het weggooien van deze materialen zijn milieuvoorschriften van toepassing. Raadpleeg uw plaatselijke afvalverwerker

of de Electronic Industries Alliance:
www.eiae.org.

- ⑱ Als u het netsnoer of de aansluiting op het apparaat gebruikt om het apparaat uit te schakelen, dient u ervoor te zorgen dat deze goed toegankelijk zijn.



Waarschuwing

- Verwijder de behuizing van dit apparaat nooit.
- Geen enkel onderdeel van dit apparaat hoeft ooit te worden gesmeerd.
- Plaats dit apparaat nooit op andere elektrische apparatuur.
- Houd dit apparaat uit de buurt van direct zonlicht, open vuur of warmte.
- Kijk nooit in de laserstraal in dit apparaat.
- Zorg ervoor dat u altijd toegang hebt tot het netsnoer, de stekker en de adapter om de stroom van dit apparaat uit te schakelen.

Verklaring



Dit product voldoet aan de vereisten met betrekking tot radiostoring van de Europese Unie.

Dit product voldoet aan de vereisten van de volgende richtlijnen en bepalingen: 2004/108/EG + 2006/95/EG

Eventuele wijzigingen of modificaties aan het apparaat die niet uitdrukkelijk zijn goedgekeurd door Philips Consumer Lifestyle kunnen tot gevolg hebben dat gebruikers het recht verliezen het apparaat te gebruiken.



Be responsible
Respect copyrights

U mag geen kopieën maken van tegen kopiëren beveiligd materiaal, inclusief computerprogramma's, bestanden, uitzendingen en geluidsopnamen. Als u dit doet, overtreedt u het auteursrecht en

pleegt u zodoende een misdrijf. Dit apparaat mag niet voor dergelijke doeleinden worden gebruikt.

Verklaring



Uw product is ontworpen en gemaakt uit materialen en onderdelen van hoge kwaliteit, die kunnen worden gerecycled.

Wanneer een product is voorzien van een symbool van een afvalcontainer met een kruis erdoorheen, valt het product onder de Europese richtlijn 2002/96/EG:



Gooi het product nooit weg met ander huishoudelijk afval. Informeer u over de lokale regels inzake gescheiden afvalophaling van elektrische en elektronische toestellen. Een goede afvalverwerking van uw oude product draagt bij tot het voorkomen van mogelijke schade voor het milieu en de volksgezondheid. Uw product bevat batterijen die onder de EU-richtlijn 2006/66/EG vallen. De batterijen mogen niet bij het gewone huishoudelijke afval worden gegooid.

Als u een afvalcontainer op wietjes met een kruis erdoor met het chemische symbool 'Pb' ziet, betekent dit dat de batterijen voldoen aan de vereiste die is gesteld in de richtlijn voor lood:



Pb

Win inlichtingen in over de lokale wetgeving omtrent de gescheiden inzameling van batterijen. Door u op de juiste wijze van de batterijen te ontdoen, voorkomt u negatieve gevolgen voor het milieu en de volksgezondheid.

Met het oog op het milieu

Er is geen overbodig verpakkingsmateriaal gebruikt. We hebben ervoor gezorgd dat de verpakking gemakkelijk kan worden gescheiden in drie materialen: karton (de doos), polystyreen (buffer) en polyethyleen (zakken en afdekking).

Het systeem bestaat uit materialen die kunnen worden gerecycled en opnieuw kunnen worden gebruikt wanneer het wordt gedemonteerd door een gespecialiseerd bedrijf. Houd u aan de plaatselijke regelgeving inzake het weggooien van verpakkingsmateriaal, lege batterijen en oude apparatuur.



Het Windows Media- en het Windows- logo zijn handelsmerken of gedeponeerde handelsmerken van Microsoft Corporation in de Verenigde Staten en/of andere landen.

Dit apparaat beschikt over dit label:



2 Uw mini-HiFi-systeem

Gefeliciteerd met uw aankoop en welkom bij Philips! Als u volledig wilt profiteren van de ondersteuning die Philips biedt, kunt u uw product registreren op www.Philips.com/welcome.

Inleiding

Met dit apparaat kunt u luisteren naar muziek van discs, cassettebandjes, USB-apparaten, externe apparaten en radiozenders.

Om het u gemakkelijk te maken, kunt u tot wel 3 discs tegelijkertijd plaatsen.

Dit apparaat beschikt over de volgende geluidseffecten om het geluid te verrijken:

- MAX Sound voor directe versterking van het geluid
- Digital Sound Control (DSC)
- Dynamic Bass Boost (DBB)
- Incredible surround (IS)
- Virtual Ambience-based Control (VAC)

Het apparaat ondersteunt de volgende media-indelingen:



Wat zit er in de doos?

Controleer de inhoud van het pakket:

- 1 apparaat
- 1 netsnoer
- 2 luidsprekerboxen
- Afstandsbediening en twee AAA-batterijen
- 1 FM-draadantenne
- 1 MW-loopantenne
- 1 MP3 LINK-kabel

Overzicht van het apparaat

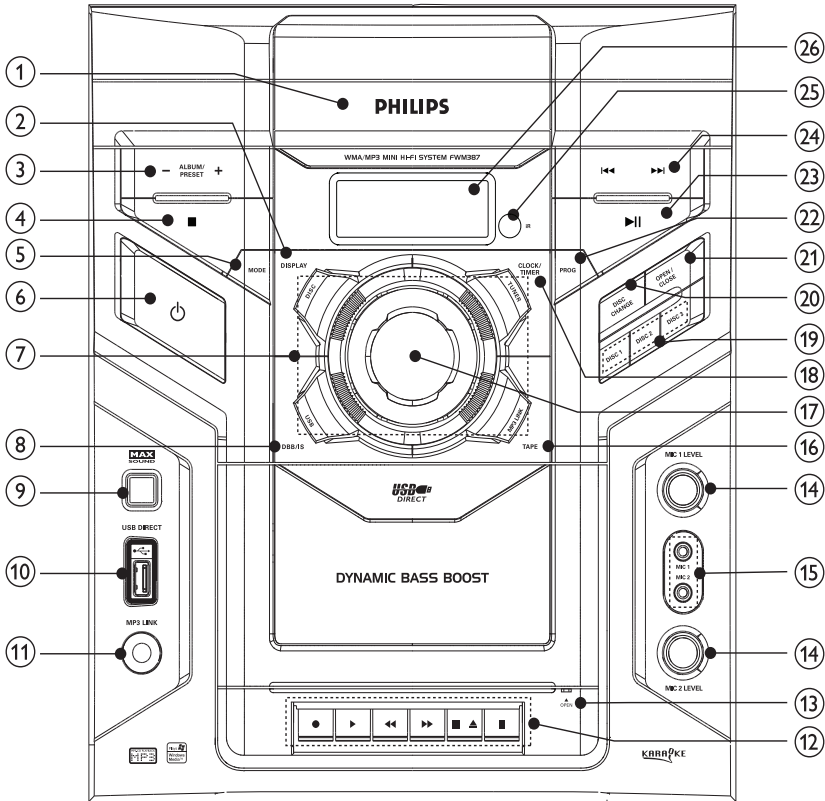

① Klep van discstation

② DISPLAY

- Hiermee selecteert u scherm informatie.

③ ALBUM/PRESET +/-

- Hiermee gaat u naar het vorige/ volgende album.
- Hiermee selecteert u een voorkeuzender.
- Hiermee past u de tijd aan.
- Hiermee selecteert u de 12-uurs- of 24-uursindeling.

④ ■

- Hiermee kunt u het afspelen beëindigen of een programma wissen.

⑤ MODE

- Hiermee selecteert u herhaald afspelen of afspelen in willekeurige volgorde.

⑥ ⏻

- Hiermee schakelt u het apparaat in of zet u het apparaat in de stand-bymodus of in de energiebesparende stand-bymodus.

⑦ Brontoetsen

- Hiermee selecteert u een bron.

8 DBB/IS

- Hiermee schakelt u dynamische basversterking in of uit.
- Hiermee schakelt u Incredible Surround in of uit.

9 MAX SOUND

- Hiermee schakelt u de directe versterking van het geluid in of uit.

10 USB DIRECT

- Ingang voor een USB-apparaat voor massaopslag.

11 MP3 LINK

- Audio-invoeraansluiting (3,5 mm) voor een extern audioapparaat.

12 Gebruik van het cassettedeck

- ●
Hiermee start u het opnemen.
- ►
Hiermee start u het afspelen.
- ◀◀▶▶
Hiermee kunt u snel terugspoelen/vooruitspoelen.
- ■▲
Hiermee stopt u het afspelen of opent u de klep van het cassettedeck.
- ||
Hiermee onderbreekt u het afspelen of opnemen.

13 OPEN▲

- Trek aan dit onderdeel om het afdekklepje van de cassettedecktoetsen te openen.

14 MIC LEVEL 1/2

- Hiermee past u het microfoonvolume aan.

15 MIC 1/2

- Aansluiting voor een microfoon.

16 TAPE

- Hiermee selecteert u de cassettebron.

17 VOLUME

- Hiermee past u het volume aan.

18 CLOCK/TIMER

- Hiermee stelt u de klok in.
- Hiermee stelt u de wektimer in.

19 DISC 1/2/3

- Hiermee selecteert u een disc.

20 DISC CHANGE

- Hiermee wisselt u tussen discs.

21 OPEN/CLOSE

- Hiermee opent of sluit u het discstation.

22 PROG

- Hiermee programmeert u tracks.
- Hiermee programmeert u radiozenders.

23 ►||

- Hiermee start of onderbreekt u het afspelen.

24 ◀◀▶▶

- Hiermee gaat u naar de vorige/ volgende track.
- Hiermee zoekt u in een track, op een disc of op een USB-apparaat.
- Stem af op een radiozender.
- Hiermee past u de tijd aan.

25 iR

- Infraroodsensor.

26 Display

- Hiermee geeft u de huidige status weer.

Overzicht van de afstandsbediening

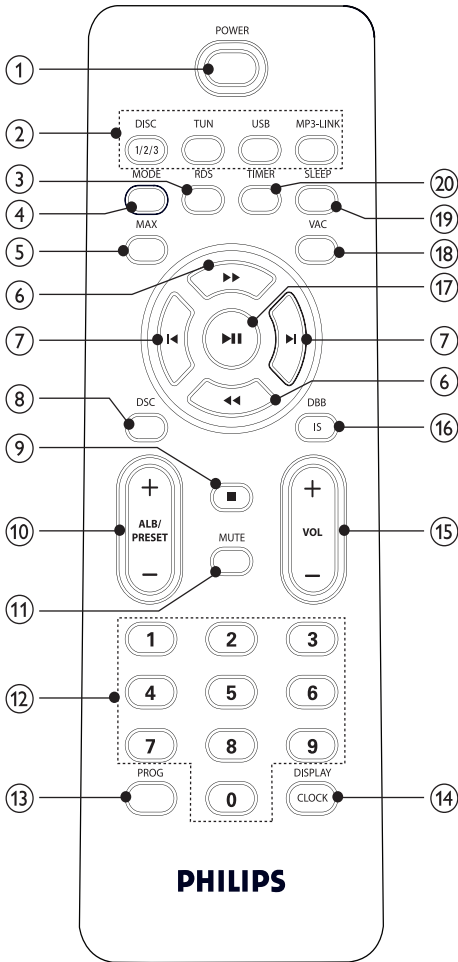

- ① **POWER**
- Hiermee schakelt u het apparaat in of zet u het apparaat in de stand-bymodus of in de energiebesparende stand-bymodus.

- ② **Brontoetsen**
- Hiermee selecteert u een bron.

- ③ **RDS**
- Hiermee selecteert u RDS-uitzendinformatie.
- ④ **MODE**
- Hiermee selecteert u herhaald afspelen of afspelen in willekeurige volgorde.

- ⑤ **MAX**
- Hiermee schakelt u de directe versterking van het geluid in of uit.

- ⑥ **◀▶▶▶**
- Hiermee zoekt u in een track, op een disc of op een USB-apparaat.
 - Stem af op een radiozender.

- ⑦ **◀▶**
- Hiermee gaat u naar de vorige/volgende track.
 - Hiermee past u de tijd aan.

- ⑧ **DSC**
- Hiermee selecteert u een vooraf ingestelde equalizerinstelling.

- ⑨ **■**
- Hiermee kunt u het afspelen beëindigen of een programma wissen.

- ⑩ **ALB/PRESET+/-**
- Hiermee gaat u naar het vorige/volgende album.
 - Hiermee selecteert u een voorkeurzender.
 - Hiermee past u de tijd aan.

- ⑪ **MUTE**
- Hiermee dempt u het volume.

- ⑫ **Numeriek toetsenblok**
- Hiermee selecteert u een track rechtstreeks vanaf een disc.

- ⑬ **PROG**
- Hiermee programmeert u tracks.
 - Hiermee programmeert u radiozenders.

14 **DISPLAY/CLOCK**

- Hiermee selecteert u scherm informatie.
- Hiermee stelt u de klok in.

15 **VOL +/-**

- Hiermee past u het volume aan.

16 **DBB/IS**

- Hiermee schakelt u dynamische basversterking in of uit.
- Hiermee schakelt u Incredible Surround in of uit.

17 **▶||**

- Hiermee start of onderbreekt u het afspelen.

18 **VAC**

- Hiermee selecteert u een op sfeer gebaseerde equalizerinstelling.

19 **SLEEP**

- Hiermee stelt u de sleeptimer in.

20 **TIMER**

- Hiermee stelt u de wektimer in.

3 Aan de slag

! Let op

- Gebruik van dit product dat niet overeenkomt met de beschrijving in deze handleiding of het maken van aanpassingen kan leiden tot blootstelling aan gevaarlijke straling of een anderszins onveilige werking van dit product.

Houd altijd de volgorde van de instructies in dit hoofdstuk aan.

Als u contact opneemt met Philips, wordt u gevraagd om het model- en serienummer van dit apparaat. Het model- en serienummer bevinden zich op de achterkant van het apparaat. Noteer hier de nummers:

Modelnummer

Serienummer

De luidsprekers aansluiten

Opmerking

- Gebruik voor een optimaal geluid de meegeleverde luidsprekers.
- Sluit alleen luidsprekers aan waarvan de impedantie gelijk is aan of hoger is dan die van de meegeleverde luidsprekers. (zie 'Luidsprekers' op pagina 21)

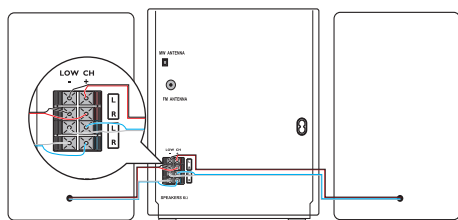

Opmerking

- Zorg ervoor dat de kleuren van de luidsprekerdraden en de aansluitingen overeenkomen.

- 1 Houd het klepje van de aansluiting ingedrukt.
- 2 Duw het gedeelte van de draad zonder isolatie helemaal naar binnen.
 - Sluit de draden van de rechterluidspreker aan op "R" en de draden van de linkerluidspreker op "L".
 - Sluit de rode en blauwe draden aan op "+" en de zwarte draden op "-".
- 3 Laat het klepje voor de aansluiting los.

De FM-antenne aansluiten

- 1 Sluit de meegeleverde FM-antenne aan op de **FM**-aansluiting op de achterkant van het apparaat.

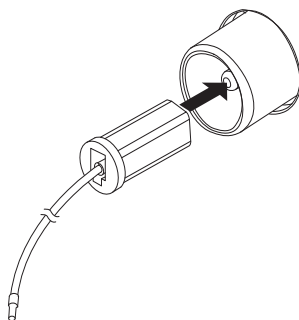

De MW-antenne aansluiten

- 1 Bereid de MW-loopantenne voor.

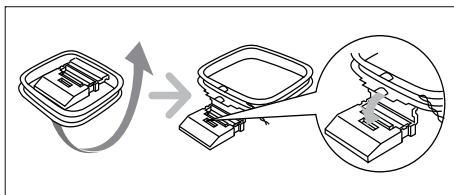

- 2 Sluit de MW-loopantenne aan op de MW-aansluiting op de achterkant van het apparaat.

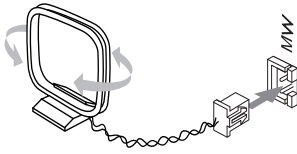

Stroom aansluiten

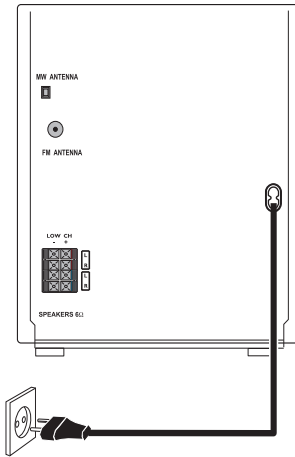

! Let op

- Het product kan beschadigd raken! Controleer of het netspanningsvoltage overeenkomt met het voltage waarop de voltageschakelaar op de achterkant van het apparaat is ingesteld.
- Zorg ervoor dat u alle andere aansluitingen hebt uitgevoerd voordat u het netsnoer op het stopcontact aansluit.

Opmerking

- Het typeplaatje bevindt zich aan de achterkant van het apparaat.

- 1 Sluit het netsnoer aan op:
- het apparaat;
 - het stopcontact.

De afstandsbediening voorbereiden

Opmerking

- Ontploffingsgevaar! Houd batterijen uit de buurt van hitte, zonlicht of vuur. Werp batterijen nooit in vuur.

De batterij van de afstandsbediening vervangen:

- 1 Open het klepje van het batterijcompartiment.
- 2 Plaats 2 AAA-batterijen met de juiste polariteit (+/-) zoals aangegeven.
- 3 Sluit het klepje van het batterijcompartiment.

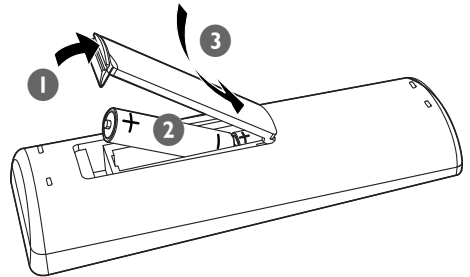

Opmerking

- Verwijder de batterijen als u de afstandsbediening langere tijd niet gaat gebruiken.
- Plaats geen oude en nieuwe of verschillende typen batterijen in het apparaat.
- Batterijen bevatten chemische stoffen en mogen niet met het gewone huisvuil worden weggegooid.

Radiozenders automatisch installeren

Als u het apparaat inschakelt en er geen radiozenders zijn opgeslagen, dan begint het apparaat automatisch met het opslaan van radiozenders.

- 1 Sluit het apparaat aan op netspanning.
↳ [AUTO INSTALL - PRESS PLAY] (automatisch installeren - druk op de afspreeknop) wordt weergegeven.
- 2 Druk op ►|| op het apparaat om de installatie te starten.
↳ [AUTO] (automatisch) wordt weergegeven.
↳ Het apparaat slaat radiozenders met voldoende signaalsterkte automatisch op.
↳ Zodra alle beschikbare radiozenders zijn opgeslagen, wordt de eerste voorkeuzender automatisch afgespeeld.

De klok instellen

- 1 Druk in de stand-bymodus op **DISPLAY/CLOCK** om de modus voor het instellen van de klok te activeren.
↳ De 12-uurs- of 24-uursindeling wordt weergegeven.
- 2 Druk herhaaldelijk op **ALB/PRESET+/-** om de 12-uurs- of 24-uursindeling te selecteren.
- 3 Druk ter bevestiging op **DISPLAY/CLOCK**.
↳ De cijfers van de klok worden weergegeven en gaan knipperen.
- 4 Druk op **ALB/PRESET+/-** om het uur in te stellen.
- 5 Druk op ◀▶ om de minuten in te stellen.

- 6 Druk ter bevestiging op **DISPLAY/CLOCK**.



Tip

- Druk op **DISPLAY/CLOCK** om de klok tijdens het afspeken weer te geven.

Inschakelen

- 1 Druk op **POWER**.
↳ Het apparaat schakelt over naar de laatst geselecteerde bron.

Naar stand-by overschakelen

- 1 Druk op **POWER** om het apparaat in de stand-bymodus te zetten.
↳ De achtergrondverlichting van het display wordt uitgeschakeld.
↳ Als de klok is ingesteld, wordt deze op het display weergegeven.

Het apparaat in de energiebesparende stand-bymodus zetten:

- 1 Houd **POWER** langer dan 2 seconden ingedrukt.
↳ De achtergrondverlichting van het display wordt uitgeschakeld.

4 Afspelen

Afspelen vanaf disc

- 1 Druk op **DISC 1/2/3** om de discbron te selecteren.
- 2 Druk op het apparaat op **OPEN/CLOSE** om het discstation te openen.
- 3 Plaats maximaal twee discs met het etiket naar boven in de disclide.
 - Als u de derde disc wilt plaatsen, drukt u op het apparaat op **DISC CHANGE** om de disclide te draaien.

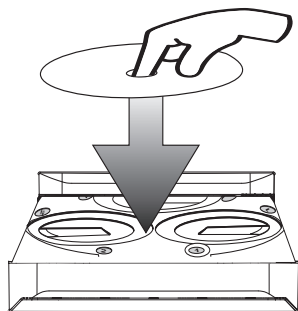

- 4 Druk op het apparaat op **OPEN/CLOSE** om het discstation te sluiten.
- 5 Druk op **▶||** om het afspelen te starten.
 - Druk op **DISC 1/2/3** om een disc te selecteren.
 - Druk op **▶||** om het afspelen te onderbreken of te hervatten.
 - Druk op **■** om het afspelen te stoppen.
 - Druk op **◀/▶** of op een numerieke knop om een andere track te selecteren.
 - Druk op **ALB/PRESET+/-** om een album te selecteren.
 - Als u binnen een track wilt zoeken, houdt u **◀◀/▶▶** ingedrukt. Laat de knop los om het bestand weer normaal af te spelen.

Afspelen vanaf USB

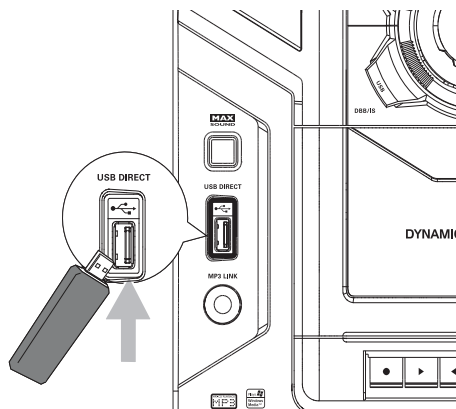

Opmerking

- Controleer of het USB-apparaat audiobestanden met ondersteunde indelingen bevat die kunnen worden afgespeeld. (zie 'Compatibele USB-apparaten en -bestanden' op pagina 21)

- 1 Steek de USB-stekker van het apparaat in de **↔**-aansluiting.
- 2 Druk op **USB** om de USB-bron te selecteren.
- 3 Druk op **ALB/PRESET+/-** om een map te selecteren.
- 4 Druk op **◀/▶** om een audiobestand te selecteren.
- 5 Druk op **▶||** om het afspelen te starten.
 - Druk op **▶||** om het afspelen te onderbreken of te hervatten.
 - Druk op **■** om het afspelen te stoppen.
 - Als u binnen een audiobestand wilt zoeken, houdt u **◀◀/▶▶** ingedrukt. Laat de knop los om de track weer normaal af te spelen.

Cassette afspelen



Opmerking

- Wanneer u een cassette afspeelt of opneemt, kan de geluidsbron niet worden gewijzigd.

- 1 Druk op **TAPE** op het apparaat om de cassettebron te selecteren.
- 2 Trek aan **OPEN▲** op het voorpaneel om het afdekklepje van de cassettedecktoetsen te openen.
- 3 Druk op **■▲** om de klep van het cassettedeck te openen.
- 4 Plaats de cassette met de open zijde omlaag en de volle spoel aan de linkerkant.
- 5 Druk op **▶** om het afspelen te starten.
 - Druk op **||** om het afspelen te onderbreken of te hervatten.
 - Druk op **◀◀▶▶** om de cassette snel terug te spoelen of vooruit te spoelen.
 - Druk op **■▲** om het afspelen te stoppen.





Muziek van een extern apparaat afspelen

U kunt met dit apparaat ook naar muziek van een extern audioapparaat luisteren.

- 1 Druk op **MP3-LINK** om MP3 Link als bron te selecteren.
- 2 Sluit de meegeleverde MP3 Link-kabel aan op:
 - de **MP3 LINK**-aansluiting (3,5 mm) op het apparaat;
 - de hoofdtelefoonaansluiting op een extern apparaat.
- 3 Start het afspelen op het apparaat (zie de gebruikershandleiding bij het apparaat).

5 Afspeelopties

Herhalen en in willekeurige volgorde afspelen

- 1 Druk herhaaldelijk op **MODE** om een van de volgende opties te selecteren:
 - : de huidige track wordt herhaaldelijk afgespeeld.
 - : alle tracks worden herhaaldelijk afgespeeld.
 -  : alle tracks worden herhaaldelijk in willekeurige volgorde afgespeeld.
 - : alle tracks worden in willekeurige volgorde afgespeeld.
- 2 Als u wilt terugkeren naar de normale afspelmmodus drukt u herhaaldelijk op **MODE** totdat de afspelmmodus niet meer wordt weergegeven.



Tip

- U kunt de tracks niet in willekeurige volgorde afspelen als u geprogrammeerde tracks afspelt.

Tracks programmeren

U kunt maximaal 40 tracks programmeren.

- 1 Druk in de modus CD of USB als het afspelen is gestopt op **PROG** om de programmeermodus te openen.
 - ↳ [PROG] (programmeren) knippert op het display.
- 2 Druk voor MP3/WMA-tracks op **ALB/PRESET+/-** om een album te selecteren.
- 3 Druk op **◀/▶** om het tracknummer te selecteren en druk vervolgens op **PROG** om uw keuze te bevestigen.

- 4 Herhaal de stappen 2 en 3 om alle tracks die u wilt programmeren te selecteren en op te slaan.
- 5 Druk op **▶||** om de geprogrammeerde tracks af te spelen.
 - ↳ Tijdens het afspelen wordt [PROG] (programmeren) weergegeven.
 - Druk als het afspelen is gestopt op **■** om het programma te wissen.

Afspeelinformatie weergeven

- 1 Druk tijdens het afspelen herhaaldelijk op **DISPLAY/CLOCK** om andere afspeelinformatie te selecteren.

6 Het volumeniveau en geluidseffect aanpassen



Opmerking

- MAX Sound en DSC (Digital Sound Control) kunnen niet tegelijkertijd worden geactiveerd.

Het volumeniveau aanpassen

- 1 Druk tijdens het afspelen op **VOL +/-** om het volume te verhogen of te verlagen.

Geluid uitschakelen

- 1 Druk tijdens het afspelen op **MUTE** om het geluid in of uit te schakelen.

Het geluid versterken

MAX SOUND versterkt direct het geluid.

- 1 Druk op **MAX** om de versterking van het geluid in of uit te schakelen.
↳ Als MAX Sound is geactiveerd, wordt MAX weergegeven.

Een voorgeprogrammeerd geluidseffect selecteren

Met DSC (Digital Sound Control) kunt u genieten van speciale geluidseffecten.

- 1 Druk tijdens het afspelen herhaaldelijk op **DSC** om het volgende te selecteren:

- [JAZZ] (jazz)
- [ROCK] (rock)
- [TECHNO] (techno)
- [OPTIMAL] (optimaal)

Basversterking inschakelen

Voor iedere DSC-instelling wordt automatisch de beste DBB-instelling (Dynamic Bass Enhancement) gegenereerd. U kunt handmatig de DBB-instelling selecteren die het beste aansluit op uw luisteromgeving.

- 1 Druk tijdens het afspelen herhaaldelijk op **DBB/IS** om het volgende te selecteren:
 - DBB 1
 - DBB 2
 - DBB 3
 - DBB off↳ Als DBB is geactiveerd, wordt **DBB** weergegeven.

Incredible Surround

U kunt het geluid verbeteren met een virtueel Surround Sound-effect.

- 1 Houd **DBB/IS** ingedrukt om Incredible Surround in of uit te schakelen.
↳ Als Incredible Surround is geactiveerd, wordt [INC SURR] (Incredible Surround) weergegeven.

Het geluid aanpassen op de kamerakoestiek

- 1 Druk tijdens het afspelen herhaaldelijk op **VAC** om een type luisteromgeving te selecteren:
 - [HALL] (zaal)
 - [CINEMA] (bioscoop)
 - [CONCERT] (concert)

7 Naar de radio luisteren

Afstemmen op een radiozender

- 1 Druk herhaaldelijk op **TUN** om FM of MW te selecteren.
- 2 Houd **◀▶** langer dan 2 seconden ingedrukt.
 - ↳ [SEARCH] (zoeken) wordt weergegeven.
 - ↳ De radio wordt automatisch afgestemd op een zender met een sterk ontvangstsignaal.
- 3 Herhaal stap 2 om op meer zenders af te stemmen.
 - Als u op een zender met een zwak signaal wilt afstemmen, drukt u herhaaldelijk op **◀▶** tot u de optimale ontvangst hebt.

Radiozenders automatisch programmeren

U kunt maximaal 40 voorkeurzenders programmeren.

- 1 Houd in de tunermodus **PROG** langer dan 2 seconden ingedrukt om de modus voor automatisch programmeren te openen.
 - ↳ [AUTO] (automatisch) wordt weergegeven.
 - ↳ Alle beschikbare zenders worden geprogrammeerd op volgorde van de signaalsterkte van de band.
 - ↳ De radiozender die als eerste wordt geprogrammeerd, wordt automatisch afgespeeld.

Radiozenders handmatig programmeren

U kunt maximaal 40 voorkeurzenders programmeren.

- 1 Stem af op een radiozender; (zie 'Afstemmen op een radiozender' op pagina 17)
- 2 Druk op **PROG** om de programmeermodus te openen.
 - ↳ [PROG] (programmeren) knippert op het display.
- 3 Druk op **ALB/PRESET+/-** om een nummer toe te wijzen aan deze radiozender; en druk vervolgens op **PROG** om deze keuze te bevestigen.
 - ↳ Het voorkeurnummer en de frequentie van de voorkeurzender worden weergegeven.
- 4 Herhaal de bovenstaande stappen om meer zenders te programmeren.



Tip

- U kunt een geprogrammeerde zender overschrijven door een andere zender onder het nummer op te slaan.

Een voorkeurzender selecteren

- 1 Druk in de tunermodus op **ALB/PRESET+/-** om een voorkeurzender te selecteren.



Tip

- Plaats de antenne zo ver mogelijk uit de buurt van de TV, videorecorder en andere stralingsbronnen.
- Trek voor een optimale ontvangst de antenne volledig uit en pas de positie van de antenne aan tot u het sterkste signaal hebt gevonden.

FM-zenders met RDS

Radio Data System (RDS) is een service die extra uitzendinginformatie meestuurt met FM-zenders.

Als u naar een FM-zender met RDS-signaal luistert, wordt "RDS" weergegeven.

RDS-informatie weergeven

- 1 Voor een FM-zender met RDS drukt u herhaaldelijk op **RDS** om verschillende uitzendinggegevens weer te geven.

8 Opnemen



Opmerking

- Gebruik bij het opnemen alleen "normale" cassettes (IEC type I) tapes waarvan de schrijfbeveiligingsnokjes (tabs) niet zijn verwijderd.
- Wanneer u een cassette afspeelt of opneemt, kan de geluidsbron niet worden gewijzigd.

Automatisch opnemen van CD naar cassette

- 1 Selecteer de disc-bron.
- 2 Plaats een disc.
- 3 Trek aan **OPEN▲** op het voorpaneel om het afdekklepje van de cassettedecktoetsen te openen.
- 4 Druk op **■▲** om de klep van het cassettedeck te openen.
- 5 Plaats de cassette met de open zijde omlaag en de volle spoel aan de linkerkant.
- 6 Druk op **●** om de opname te starten.
 - ↳ De CD wordt automatisch afgespeeld vanaf het begin van de disc.
 - Druk op **||** om de opname te onderbreken. Druk nogmaals op deze knop om de opname te hervatten.
 - Druk op **■▲** om de opname te stoppen.

Een gedeelte van een disc opnemen op cassette

- 1 Houd tijdens het afspelen van de disc **◀◀** / **▶▶** ingedrukt om te zoeken en laat de knop dan los.
 - Druk op **◀▶** om een track te selecteren.

- 2 Druk op **▶||** om het afspelen van de disc te onderbreken.
- 3 Plaats een cassette.
- 4 Druk op **●** om de opname te starten.
 - ↳ Het afspelen van de disc wordt automatisch hervat.
 - Druk op **||** om de opname te onderbreken. Druk nogmaals op deze knop om de opname te hervatten.
 - Druk op **■▲** om de opname te stoppen.

Opnemen van radio naar cassette

- 1 Stem af op de gewenste radiozender; (zie 'Afstemmen op een radiozender' op pagina 17)
- 2 Trek aan **OPEN▲** op het voorpaneel om het afdekklepje van de cassettedecktoetsen te openen.
- 3 Druk op **■▲** om de klep van het cassettedeck te openen.
- 4 Plaats een cassette.
- 5 Druk op **●** om de opname te starten.
 - Druk op **||** om de opname te onderbreken. Druk nogmaals op deze knop om de opname te hervatten.
 - Druk op **■▲** om de opname te stoppen.



Tip

- Het beste opnameniveau wordt automatisch ingesteld. Het wijzigen van het volume en geluidseffect heeft geen invloed op de opname.
- De kwaliteit van opgenomen geluid kan afwijken van het origineel, afhankelijk van de bron en de cassette die worden gebruikt.

9 Andere functies

De wekmtimer instellen

Dit apparaat kan worden gebruikt als wekker. De disc, de radio of het USB-apparaat wordt geactiveerd om af te spelen op een vooraf vastgesteld tijdstip.

- 1 Controleer of u de systeemklok correct hebt ingesteld. (zie 'De klok instellen' op pagina 12)
- 2 Druk op **POWER** om naar de stand-bymodus te schakelen.
- 3 Houd **TIMER** langer dan 2 seconden ingedrukt.
↳ U wordt op het scherm gevraagd de bron te selecteren.
- 4 Druk op **DISC 1/2/3**, **TUN** of **USB** om een bron te selecteren.
- 5 Druk ter bevestiging op **TIMER**.
↳ De cijfers van de klok worden weergegeven en gaan knipperen.
- 6 Druk op **ALB/PRESET+/-** om het uur in te stellen.
- 7 Druk op **◀/▶** om de minuten in te stellen.
- 8 Druk ter bevestiging op **TIMER**.
↳ De timer is ingesteld en geactiveerd.

Een wekmtimer deactiveren of opnieuw activeren

- 1 Druk herhaaldelijk op **TIMER** als het apparaat is ingeschakeld.
↳ Als de timer is geactiveerd, wordt  weergegeven.
↳ Als de timer is gedeactiveerd, verdwijnt  van het display.



Opmerking

- In MP3 link-modus kan de wekmtimer niet worden ingesteld.



Tip

- Als disc of USB als bron is geselecteerd en het audiobestand niet kan worden afgespeeld, wordt automatisch de tuner geactiveerd.

De sleeptimer instellen

Dit apparaat kan automatisch overschakelen naar stand-by na een ingestelde tijdsduur.

- 1 Wanneer het apparaat is ingeschakeld, drukt u herhaaldelijk op **SLEEP** om een bepaalde tijdsduur (in minuten) in te stellen.
↳ Als de sleeptimer is geactiveerd, wordt **z^z** weergegeven.

De sleeptimer uitschakelen

- 1 Druk herhaaldelijk op **SLEEP** totdat [OFF] (uit) wordt weergegeven.
↳ Als de sleeptimer is gedeactiveerd, verdwijnt **z^z** van het display.

Karaoke

U kunt een microfoon (niet meegeleverd) aansluiten en met een muziekbron meezingen.

- 1 Zet **MIC LEVEL 1/2** op de laagste stand.
- 2 Sluit een microfoon aan op de **MIC 1/2**-aansluiting van het apparaat.
- 3 Druk op **DISC 1/2/3**, **TUN**, **USB** of **MP3-LINK** om de bron te selecteren en start het afspeelen.
- 4 Zing in de microfoon.
 - Druk op **VOL +/-** om het volume van bron aan te passen.
 - Draai aan **MIC LEVEL 1/2** om het volume van de microfoon aan te passen.

10 Productinformatie

Opmerking

- Productinformatie kan zonder voorafgaande kennisgeving worden gewijzigd.

Specificaties

Versterker

Totale uitgangsvermogen	240 W RMS
Frequentierespons	60 - 16 kHz
Signaal-ruisverhouding	> 67 dBA (IEC)
AUX-invoer	500 mV/1000 mV

Disc

Lasertype	Halfgeleider
Discdoorsnede	12 cm/8 cm
Ondersteunde discstypen	CD-DA, CD-R, CD-RW, MP3-CD, WMA-CD
Audio DAC	24-bits/44,1 kHz
Harmonische vervorming	< 1,5%
Frequentierespons	60 Hz - 16 kHz (44,1 kHz)
Signaal-ruisverhouding	> 60 dBA

Tuner

Frequentiebereik	FM: 87,5 - 108 MHz; MW: 531 - 1602 kHz
Frequentierooster	50 KHz (FM); 9 KHz (MW)
Aantal voorkeurzenders	40
FM	75 ohm, draad
MW	loopantenne

Luidsprekers

Luidsprekerimpedantie	6 ohm
Woofer	2 x 5,25 inch
Tweeter	2 x 1,75 inch
Afmetingen (b x h x d)	249 x 344 x 250 mm
Gewicht	3,58 kg per stuk

Algemene informatie

Netspanning	220 - 230 V~, 50 Hz
Stroomverbruik in werking	120 W
Stroomverbruik in stand-by	< 15 W
Stroomverbruik in energiebesparende modus	≤ 1 W
USB Direct	Versie 2.0/1.1
Afmetingen Apparaat (b x h x d)	265 x 310 x 403 mm
Gewicht (zonder luidsprekers)	6,09 kg

Compatibele USB-apparaten en -bestanden

Compatibele USB-apparaten:

- USB-flashgeheugen (USB 2.0 of USB 1.1)

- USB-flashtspelers (USB 2.0 of USB 1.1)
- geheugenkaarten (er is wel een aanvullende kaartlezer vereist voor gebruik in combinatie met dit apparaat).

Ondersteunde bestandsindelingen:

- USB of geheugenbestandsformaten FAT12, FAT16, FAT32 (sectorformaat: 512 bytes)
- MP3-bitsnelheid (gegevenssnelheid): 32-320 kbps en variabele bitsnelheid
- WMA versie 9 of eerder
- Mappen met maximaal 8 niveaus
- Aantal albums/mappen: maximaal 99
- Aantal tracks/titels: maximaal 999
- ID3-tag versie 2.0 of later
- Bestandsnaam in Unicode UTF8 (maximumlengte: 128 bytes).

Niet-ondersteunde bestandsindelingen:

- Lege albums: een leeg album is een album dat geen MP3- of WMA-bestanden bevat. Lege albums worden niet op het display weergegeven.
- Niet-ondersteunde bestandsindelingen worden overgeslagen. Zo worden bijvoorbeeld Word-documenten (.doc) of MP3-bestanden met de extensie .dlf genegeerd en niet afgespeeld.
- AAC-, WAV- en PCM-audiobestanden
- WMA-bestanden die beveiligd zijn met DRM (.wav, .m4a, .m4p, .mp4, .aac)
- WMA-bestanden in 'lossless'-indeling

Ondersteunde MP3-schijfindelingen

- ISO9660, Joliet

- Het maximum aantal titels is meestal 999 (afhankelijk van de lengte van de bestandsnaam)
- Maximum aantal albums: 99
- Ondersteunde samplefrequenties: 32 kHz, 44,1 kHz, 48 kHz
- Ondersteunde bitsnelheden: 32 tot 320 (kbps), variabele bitsnelheden
- ID3-tag versie 2.0 of later
- Mappen met maximaal 8 niveaus

Onderhoud

De behuizing reinigen

- Gebruik een licht bevochtigde doek met een zacht reinigingsmiddel. Gebruik geen reinigingsproducten die alcohol, spiritus, ammoniak of schuurmiddelen bevatten.

Discs reinigen

- Als een disc vuil is, veegt u deze schoon met een reinigingsdoekje. Veeg de disc vanuit het midden en in een rechte lijn schoon.

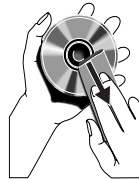

- Gebruik geen schoonmaakmiddelen zoals benzine, thinner, reinigingsmiddelen of antistatische sprays die bedoeld zijn voor analoge grammofoonplaten.

Disclens reinigen

- Na langdurig gebruik kan zich vuil of stof ophopen op de disclens. Reinig voor een goede afspeelkwaliteit de disclens met Philips CD-lensreiniger of een ander in de handel verkrijgbaar reinigingsmiddel dat hiervoor geschikt is. Volg de instructies die zijn meegeleverd met het reinigingsmiddel.

Koppen en doorvoer van het cassettedeck reinigen

- Reinig voor een goede opname- en afspeelkwaliteit de koppen **A**, de windassen **B** en aandrukrollen **C** na elke 50 uur gebruik van het cassettedeck.
- Gebruik een wattenstaafje dat licht bevochtigd is met een reinigingsmiddel of alcohol.

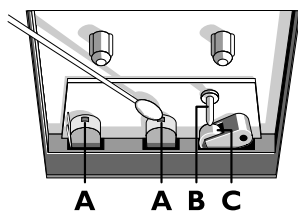

- U kunt de koppen ook reinigen door eenmaal een reinigingscassette af te spelen.

De koppen demagnetiseren

- Gebruik een demagnetiserende cassette die verkrijgbaar is bij uw dealer.

11 Problemen oplossen



Waarschuwing

- Verwijder de behuizing van dit apparaat nooit.

Probeer het apparaat nooit zelf te repareren. Hierdoor wordt de garantie ongeldig. Als er zich problemen voordoen bij het gebruik van dit apparaat, controleer dan het volgende voordat u om service vraagt. Als het probleem onopgelost blijft, gaat u naar de website van Philips: (www.philips.com/welcome). Als u contact opneemt met Philips, zorg er dan voor dat u het apparaat, het modelnummer en het serienummer bij de hand hebt.

Geen stroom

- Controleer of de stekker van het apparaat goed in het stopcontact zit.
- Zorg ervoor dat er stroom op het stopcontact staat.
- Om energie te besparen, wordt het apparaat automatisch in stand-by gezet als u 15 minuten nadat het afspelen is gestopt niet op een knop hebt gedrukt.

Geen geluid of matig geluid

- Pas het volume aan.
- Controleer of de luidsprekers goed zijn aangesloten.
- Controleer of de luidsprekerdraden zonder isolatie goed zijn vastgeklemd.

De linker- en rechtergeluidsuitgangen van de luidsprekers zijn omgewisseld

- Controleer de aansluitingen van de luidsprekers en de locatie.

Het apparaat reageert niet

- Haal de stekker uit het stopcontact en steek deze er vervolgens weer in. Schakel het apparaat opnieuw in.

De afstandsbediening werkt niet

- Voordat u op een van de functieknoppen drukt, moet u eerst de juiste bron selecteren met behulp van de

afstandsbediening in plaats van het apparaat.

- Houd de afstandsbediening dichterbij het apparaat.
- Plaats de batterij met de polariteiten (plus- of minteken) in de aangegeven positie.
- Vervang de batterijen.
- Richt de afstandsbediening rechtstreeks op de sensor aan de voorkant van het apparaat.

Geen disc gevonden

- Plaats een disc.
- Controleer of de disc misschien ondersteboven in de lade is geplaatst.
- Wacht tot de condens van de lens is verdwenen.
- Plaats de disc opnieuw of maak de disc schoon.
- Gebruik een gefinaliseerde CD of geschikt discformaat.

Sommige bestanden op het USB-apparaat kunnen niet worden weergegeven

- Het aantal mappen of bestanden op het USB-apparaat heeft een bepaalde limiet overschreden. Dit verschijnsel is geen defect.
- De indelingen van deze bestanden worden niet ondersteund.

Het USB-apparaat wordt niet ondersteund

- Het USB-apparaat is niet compatibel met het apparaat. Probeer een ander apparaat.

Slechte radio-ontvangst

- Vergroot de afstand tussen het apparaat en uw TV of videorecorder.
- Als het signaal te zwak is, past u de antenne aan of sluit u een externe antenne aan voor een betere ontvangst.

De ingestelde tijd op de klok/timer is verdwenen

- Er is een stroomstoring geweest of het netsnoer is eruit geweest.
- Stel de klok/timer opnieuw in.

De timer werkt niet

- Stel de juiste kloktijd in.
- Schakel de timer in.

