

PHILIPS

Kufjet

Seria 5000

TAT5506



Manuali i përdorimit

Regjistroni produktin tuaj dhe merrni ndihmë në
www.philips.com/support

Përmbajtja

1	Udhëzime të rëndësishme sigurie	2
	Siguria e dëgjimit	2
	Informacione të përgjithshme	2
2	Kufjet tuaja True Wireless	3
	Çfarë ka në kuti	3
	Pajisje të tjera	3
	Përmbledhje e kufjeve tuaja True Wireless	4
3	Fillimi	5
	Karikimi i baterisë	5
	Si vendoset	6
	Lidhja e kufjeve me pajisjen me Bluetooth për herë të parë	6
	Çiftimi i kufjeve me një pajisje tjetër me Bluetooth	7
4	Përdorimi i kufjeve	8
	Lidhja e kufjeve me pajisjen me Bluetooth	8
	Konrolli ANC (anulimi aktiv i zhurmës)	8
	Ndezja/fikja	9
	Konrollimi i telefonatave dhe muzikës	9
	Asistenti me zë	9
	Drita LED treguese e kufjeve/kutisë së karikimit	10
5	Rivendosja e parametrave të kufjeve	11
6	Të dhëna teknike	11
7	Njoftim	12
	Deklarata e konformitetit	12
	Hedhja e produktit dhe e baterisë së vjetër	12
	Heqja e baterisë së brendshme	12
	Pajtueshmëria me EMF	13
	Informacione mjedisore	13
	Njoftimi për pajtueshmërinë	13
8	Markat tregtare	15
9	Pyetje të bëra shpesh	16

1 Udhëzime të rëndësishme sigurie

Siguria e dëgjimit



Rrezik

- Për të shmangur dëmtimin e të dëgjuarit, kufizoni kohën që përdorni kufjet në volume të larta dhe vendoseni volumin në një nivel të sigurt. Sa më i lartë të jetë volumi, aq më e shkurtër është koha e dëgjimit të sigurt.

Sigurohuni të ndiqni udhëzimet e mëposhtme kur i përdorni kufjet.

- Dëgjoni me volum të arsyeshëm dhe për periudha kohe të arsyeshme.
- Bëni kujdes të mos e ngrini vazhdimisht volumin ndërsa mësoheni me dëgjimin.
- Mos e ngrini volumin aq shumë sa të mos dëgjoni çfarë ndodh rreth jush.
- Duhet të tregoni kujdes ose duhet të mos i përdorni përkohësisht kufjet në situata që mund të jenë të rrezikshme.
- Presioni i tepërt i zërit nga Kufjet mund të shkaktojë humbjen e dëgjimit.
- Nuk rekomandohet përdorimi i kufjeve me të dy veshët e mbuluar ndërsa drejtoni automjetin, dhe kjo mund të jetë e paligjshme në disa zona.
- Për sigurinë tuaj, shmangni shpërqendrimit nga muzika ose telefonatat ndërsa jeni në trafik apo në vende që mund të jenë të rrezikshme.

Informacione të përgjithshme

Për të shmangur dëmtimin ose defektet:

Kujdes

- Mos i ekspozoni kufjet në nxehtësi të lartë.
- Mos i hidhni në tokë kufjet.
- Kufjet nuk duhet të ekspozohen ndaj pikave ose stërkalave. (Shikoni klasifikimin IP të produktit specifik)
- Mos i lejoni kufjet të zhyten në ujë.
- Mos i karikoni kufjet kur konektori ose priza është e lagur.
- Mos përdorni agjentë pastrimi që përmbajnë alkool, amoniak, benzinë, ose gërryes.
- Nëse nevojitet pastrim përdorni një leckë të butë, dhe nëse është e nevojshme, me pak ujë ose detergjent të lehtë të holluar për ta pastruar produktin.
- Bateria e integruar nuk duhet të ekspozohet ndaj nxehtësisë së tepërt siç është drita e diellit, zjarri ose të ngjashme.
- Rrezik shpërthimi nëse bateria është zëvendësuar në mënyrë të gabuar. Ndërrojeni vetëm me të njëjtin tip ose me tip ekuivalent.
- Për të arritur klasifikimin IP specifik, kapaku i portës së karikimit duhet të jetë i mbyllur.
- Hedhja e baterisë në zjarr ose në furrë të nxehtë, ose shtypja mekanike apo prerja e baterisë, të cilat mund të shkaktojnë shpërthim.
- Lënia e baterisë në një ambient me temperaturë tepër të lartë mund të shkaktojë shpërthim ose rrjedhje të lëngjeve ose gazrave të djegshëm.
- Nëse bateria është nën presion atmosferik tepër të ulët, kjo mund të shkaktojë shpërthim ose rrjedhje të lëngjeve ose gazrave të djegshëm.

Temperaturat dhe lagështia gjatë përdorimit dhe ruajtjes

- Mbajini në një vend ku temperatura është ndërmjet -20°C dhe 50°C deri në 90% lagështi relative.
- Përdorini në një vend ku temperatura është ndërmjet 0°C dhe 45°C deri në 90% lagështi relative.
- Jetëgjatësia e baterisë mund të jetë më e shkurtër në kushte temperature të lartë ose të ulët.
- Ndërrimi i baterisë me një tip të gabuar rrezikon dëmtimin e rëndë të kufjeve dhe të baterisë (për shembull, në rastin e disa llojeve të baterive të litiumit).

2 Kufjet tuaja True Wireless

Urime për blerjen tuaj dhe mirësevini në Philips! Për të përfituar plotësisht nga mbështetja që jep Philips, regjistroni produktin në www.philips.com/support. Me këto kufje Philips True Wireless ju mund:

- të bëni telefonata të rehatshme nëpërmjet valëve pa përdorur duart
- të dëgjoni dhe kontrolloni muzikë nëpërmjet valëve
- të kaloni nga telefonata në muzikë ose anasjelltas



Udhëzues i shkurtër



Garancia botërore



Fletëpalosje sigurie

Çfarë ka në kuti

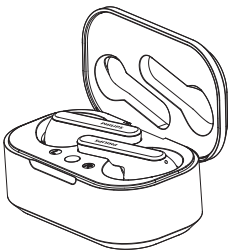

Kufje Philips True Philips TAT5506



Kupa rezervë prej gome për veshët x 3 çifte

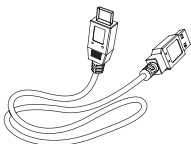

Kablllo karikimi USB-C (vetëm për karikim)

Pajisje të tjera

Një celular ose pajisje portative (p.sh. Notebook, tabletë, adaptorë Bluetooth, aparate MP3, etj.) që mbështet Bluetooth dhe është i pajtueshëm me kufjet.

Përmbledhje për kufjet tuaja True Wireless

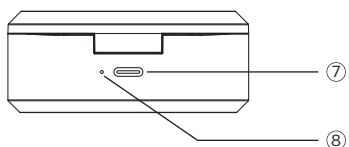
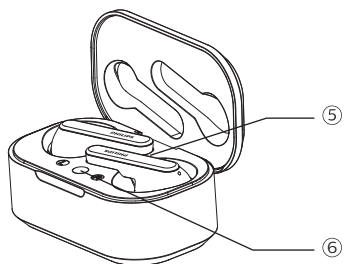
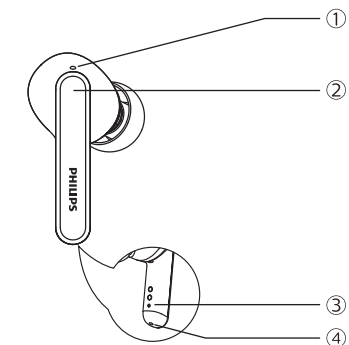

- ① Mikrofoni
- ② Prekje multi-funksionale (MFT)
- ③ Treguesi LED (kufjet)
- ④ Mikrofoni
- ⑤ Treguesi LED (rivendosje e parametrave të fabrikës)
- ⑥ Butoni i rivendosjes së parametrave të fabrikës
- ⑦ Vendi i karikimit USB C
- ⑧ Treguesi LED (kutia e karikimit)

3 Fillimi

Karikimi i baterisë

Shënim

- Para se t'i përdorni kufjet, vendosini ato në kutinë e karikimit dhe karikoni baterinë për 2 orë që bateria të ketë kapacitet dhe jetëgjatësi optimale.
- Përdorni vetëm kabllon origjinale USB-C karikimit për të shmangur dëmtimet.
- Përfundoni telefonatën para karikimit. Lidhja e kufjeve për karikim do t'i fikë ato.

Kutia e karikimit

Lidhni njërën anë të kabllit USB-C në kutinë e karikimit dhe anën tjetër me energjinë.

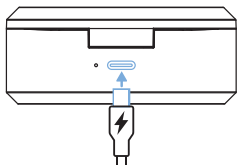

Këshillë

- Kutia e karikimit shërben si bateri rezervë portative për të karikuar kufjet. Kur kutia e karikimit është e karikuar plotësisht, ajo do t'i karikojë plotësisht kufjet 3 herë.

Kufjet

Vendosini kufjet në kutinë e karikimit.

- Kufjet fillojnë të karikohen dhe drita LED blu ndizet
- Kur kufjet janë të karikuara plotësisht, drita blu fiket

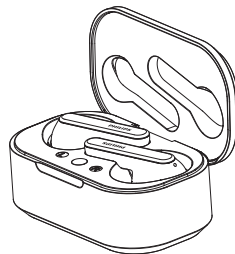

Këshillë

- Normalisht, një karikim i plotë zgjat 2 orë (për kufjet ose për kutinë e karikimit) me kabllin USB.

Karikimi me valë

(Karikuesi me valë nuk është i përfshirë)

Kutia e karikimit ka një bobinë të brendshme për karikim me valë. Mund ta karikoni baterinë duke përdorur një karikues me valë në një pajisje tjetër, e cila funksionon si karikues me valë.

! Kujdes

Masat paraprake për karikimin me valë

- Mos e vendosni kutinë e karikimit mbi karikuesin me valë kur midis kutisë së karikimit dhe karikuesit me valë janë vendosur objekte metalike dhe magnetet.
- Mbajeni kutinë e karikimit larg nga temperaturat e larta dhe uji. Kutia mund të nxehet gjatë karikimit. Kjo është normale.

Karikimi i baterisë me një karikues me valë.

- Vendosini kufjet në kutinë e karikimit
- Mbylleni kapakun e kutisë së karikimit
- Vendoseni kutinë e karikimit në mes të karikuesit me valë
- Kur të jenë karikuar plotësisht, hiqeni kutinë e karikimit nga karikuesi me valë



Këshillë

- Karikimi i plotë me valë zgjat 4 orë.

Si vendoset

Zgjidhni maja të përshtatshme për qëndrim optimal

Qëndrimi i shtrënguar dhe i sigurt siguron cilësinë më të mirë të zërit dhe të anulimit të zhurmës.

- 1 Provoni cilat maja ju japin zërin më të mirë dhe rehatinë më të madhe.
- 2 3 madhësi - e madhe, mesatare dhe e vogël.

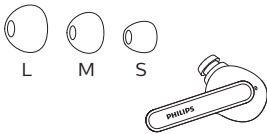

Vendosni kufjet

- 1 Kontrolloni orientimin majtas ose djathtas të kufjeve.
- 2 Vendosini kufjet në veshë dhe rrotullojini pak derisa t'i keni të futura mirë.

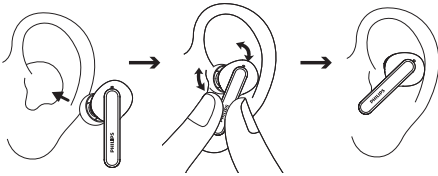

Çiftimi i kufjeve me pajisjen me Bluetooth për herë të parë

- 1 Sigurohuni që kufjet janë të karikuara plotësisht dhe të fiksura.
- 2 Hapeni kapakun e sipërm nga kutia e karikimit.

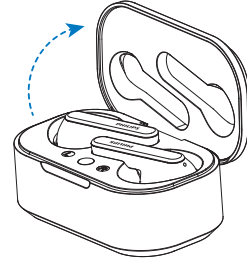

- ↳ Dritat LED në të dyja kufjet pulsojnë me radhë në ngjyrë të bardhë dhe blu
- ↳ Kufjet tani janë në modalitetin e çiftimit dhe janë gati për t'u çiftuar me një pajisje me Bluetooth (p.sh. një telefon celular).

- 3 Aktivizoni Bluetooth në pajisjen tuaj me Bluetooth.
- 4 Çiftojini kufjet me pajisjen tuaj me Bluetooth. Shikoni manualin e përdorimit të pajisjes me Bluetooth.

Shënim

- Pasi t'i keni ndezur, nëse kufjet nuk gjejnë dot asnjë prej pajisjeve me Bluetooth të lidhura më parë, ato kalojnë automatikisht në modalitetin e çiftimit.

Shembulli i mëposhtëm tregon si t'i çiftoni kufjet me pajisjen tuaj me Bluetooth.

- 1 Aktivizoni funksionin Bluetooth të pajisjeve tuaja me Bluetooth dhe zgjidhni **Philips TAT5506**.
- 2 Formoni fjalëkalimin e kufjeve "0000" (4 zero) nëse ju kërkohet. Për ato pajisje që kanë Bluetooth 3.0 ose më të lartë, nuk ka nevojë të vendosni një fjalëkalim.



Philips TAT5506

Një kufje (modaliteti Mono)

Nxirreni kufjen e djathtë ose të majtë nga kutia e karikimit për përdorim Mono. Kufja do të ndizet automatikisht. Do të dëgjoni një zë në kufje që thotë "Power on".

Shënim

- Nxirreni kufjen e dytë nga kutia e karikimit dhe ato do të çiftohen automatikisht me njëra-tjetrën.

Çiftimi i kufjeve me një pajisje tjetër me Bluetooth

Nëse doni të çiftoni një pajisje tjetër me Bluetooth me kufjet, sigurohuni që funksioni i Bluetooth në çdo pajisje të çiftuar ose të lidhur më parë të jetë i çaktivizuar. Mbani shtypur butonin e kutisë së karikimit për rreth 3 sekonda kur kufja pulson me radhë në ngjyrë të bardhë dhe blu.

Shënim

- Kufjet ruajnë 4 pajisje në memorie. Nëse përpiqeni të çiftoni me shumë se 4 pajisje, pajisja e çiftuar e para zëvendësohet me të fundit.

4 Përdorimi i kufjeve

Lidhini kufjet me pajisjen tuaj me Bluetooth

- 1 Aktivizoni Bluetooth në pajisjen tuaj me Bluetooth.
- 2 Hapeni kapakun e kutisë së karikimit.
 - ↳ Drita LED pulson ngjyrë blu
 - ↳ Kufjet do të kërkojnë pajisjen me Bluetooth me të cilën janë lidhur për herë të fundit dhe do të lidhen përsëri me të automatikisht. Nëse pajisja me të cilin jeni lidhur për herë të fundit nuk është e disponueshme, kufjet do të hyjnë në modalitetin e çiftimit



Këshillë

- Kufjet mund të lidhen me më shumë se 1 pajisje njëkohësisht. Nëse keni dy pajisje të çiftuara me Bluetooth, aktivizoni vetëm Bluetooth në pajisjen me të cilën doni të lidheni.
- Nëse aktivizoni funksionin e pajisjes suaj me Bluetooth pasi i keni nderur kufjet, duhet të shkoni në menynë e Bluetooth të pajisjes dhe t'i lidhni manualisht kufjet me pajisjen.



Shënim

- Nëse kufjet nuk lidhet me asnjë pajisje Bluetooth brenda 3 minutash, ajo do të fiket automatikisht për të kursyer baterinë.
- Në disa pajisje me Bluetooth, lidhja mund të mos jetë automatike. Në këtë rast, duhet të shkoni në menynë Bluetooth të pajisjes dhe t'i lidhni manualisht kufjet me pajisjen me Bluetooth.

Kontrolli ANC (anulimi aktiv i zhurmës)

Aktivizimi i ANC

Modalitetet e ANC mund të ndryshohen duke shtypur dy herë në kufjen e djathtë.

- Funksioni ANC aktivizohet automatikisht kur vendosen në vesh
- Prekni dy herë MFT, ato do të kalojnë në modalitetin e vetëdijes
- Prekni përsëri dy herë MFT, funksioni ANC do të fiket

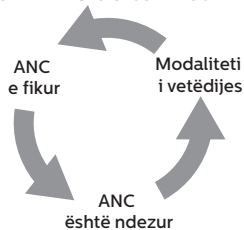

Këshillë

- Heqja e kufjeve do të aktivizojë automatikisht modalitetin e gjumit. Kur i vendosni përsëri kufjet, ato kthehen në modalitetin aktiv.

Detyra	MFT	Funksionimi
ANC është nderur	Kufja e djathtë	Dy shtypje
Modaliteti i vetëdijes	Kufja e djathtë	Dy shtypje
ANC e fikur	Kufja e djathtë	Dy shtypje
Vetëdija e shpejtë	Kufja e djathtë	Vazhdoni të prekni pas sinjalit

Ndezja/fikja

Detyra	MFT	Funksionimi
Ndizini kufjet		Nxirrini kufjet nga kutia e karikimit për t'i ndezur
Fikja e kufjeve		Vendosini përsëri kufjet në kutinë e karikimit për t'i fikur

Asistenti me zë

Detyra	Butoni	Funksionimi
Aktivizo asistentin me zë (Siri/Google)	Kufja e majtë	Mbajeni shtypur për 2 sekonda
Ndalo asistentin me zë	Kufja e majtë	Një shtypje

Kontrollimi i telefonatave dhe muzikës

Kontrolli i muzikës

Detyra	MFT	Funksionimi
Luani ose ndaloni muzikën	Kufja e djathtë	Mbajeni shtypur për 1 sekondë
Kënga tjetër	Kufja e djathtë	Tri shtypje
Ndrysho volumin +/-		Kontroll me anë të celularit

Kontrolli i telefonatës

Detyra	MFT	Funksionimi
Përgjigju / Ndrysho telefonuesin gjatë një telefonate	Kufja e djathtë	Dy shtypje
Mbyll telefonatën / Refuzo telefonatën	Kufja e djathtë	Mbajeni shtypur për 1 sekondë

Statusi tregues LED i kufjeve

Statusi i kufjeve	Treguesi
Kufjet janë të lidhura me një pajisje me Bluetooth	Drita LED e bardhë pulson çdo 5 sekonda
Kufjet janë gati për çiftim	Drita LED pulson ngjyrë blu dhe të bardhë me radhë
Kufjet janë të ndezura por nuk janë të lidhura me një pajisje me Bluetooth	Drita LED e bardhë pulson çdo sekondë (fiket automatikisht pas 3 minutash)
Niveli i baterisë është i ulët (kufja)	Drita LED blu pulson 2 herë çdo 5 sekonda
Bateria është e karikuar plotësisht (kutia e karikimit)	Shikoni dritën LED të kasës

Drita treguese LED e kutisë së karikimit

Gjatë karikimit	Treguesi
Bateria e ulët	Drita LED portokalli ndizet
Bateria në gjendje relative	Drita LED e bardhë ndizet
Në përdorim dhe kapaku është i hapur	Treguesi
Bateria e ulët	Pulson portokalli për 4 cikle
Bateria në gjendje relative	Fikur

5 Rivendosja e parametrave të fabrikës në kufje

Nëse hasni ndonjë problem me çiftimin ose lidhjen, mund të ndiqni procedurën e mëposhtme për të bërë rivendosjen e të dhënave të fabrikës në kufje.

- 1 Në pajisjen tuaj me Bluetooth, shkoni te menuja e Bluetooth dhe fshijeni **Philips TAT5506** nga lista e pajisjeve.
- 2 Çaktivizoni Bluetooth në pajisjen tuaj me Bluetooth.
- 3 Kthejini kufjet në kutinë e karikimit dhe hapeni kapakun.
- 4 Shtypni butonin në kuti dy herë.
- 5 Ndiqni hapat në "Përdorimi i kufjeve - lidhja e kufjeve me pajisjen tuaj me Bluetooth".
- 6 Çiftojini kufjet me pajisjen me Bluetooth, zgjidhni **Philips TAT5506**.

Nëse nuk ka asnjë përgjigje nga kufjet, mund të ndiqni hapat e mëposhtëm për të rivendosur parametrat e harduerit të kufjeve tuaja.

- Shtypni dhe mbani shtypur butonin multifunksional për 10 sekonda.

6 Të dhëna teknike

- Koha e luajtjes së muzikës (ANC aktive): 7+21 orë
- Koha e luajtjes së muzikës (ANC joaktive): 8+24 orë
- Koha në pritje: 55 orë
- Koha e karikimit: 2 orë
- Bateri Lithium-ion 55 mAh në secilën kufje. Bateri Lithium-ion 550 mAh në kutinë e karikimit
- Versioni i Bluetooth: 5.2
- Profilet e pajtueshme Bluetooth:
 - HFP (Profili i përdorimit pa duar)
 - A2DP (Profili i avancuar i shpërndarjes së audios)
 - AVRCP (Profili i kontrollit në distancë të audios dhe videos)
- Audio codec që mbështeten: SBC, AAC
- Rrezja e frekuencave: 2,402-2,480 GHz
- Fuqia e transmetuesit: < 10 dBm
- Distanca e funksionimit: Deri në 10 metra
- Fije automatike e rrymës
- Portë USB-C për karikim
- Paralajmërim për bateri të ulët: disponohet



Shënim

- Specifikimet janë objekt ndryshimi pa njoftim.

7 Njoftim

Deklarata e konformitetit

Me anë të kësaj, MMD Hong Kong Holding Limited deklaron se ky produkt është në përputhje me kërkesat themelore dhe me dispozitat e tjera përkatëse të Direktivës 2014/53/EU. Mund ta gjeni deklaratën e konformitetit në www.p4c.philips.com.

Hedhja e produktit dhe e baterisë së vjetër



Produkti është projektuar dhe prodhuar me materiale dhe komponentë të cilësisë së lartë të cilët mund të riciklohen dhe ripërdoren.



Ky simbol mbi produktin do të thotë se produkti mbulohet nga Direktiva Evropiane 2012/19/EU.



Ky simbol do të thotë se produkti përmban një bateri të karikueshme të mbuluar nga Direktiva Evropiane 2013/56/EU, e cila nuk mund të hidhet bashkë me mbetjet e zakonshme shtëpiake. Ju këshillojmë fort që ta çoni produktin në një pikë zyrtare grumbullimi ose në një qendër servisi Philips në mënyrë që bateria e karikueshme të hiqet nga një profesionist. Informohuni në lidhje me sistemin e veçantë lokal për grumbullimin e produkteve elektrike dhe elektronike dhe të baterive të karikueshme. Ndiqni rregullat lokale dhe asnjëherë mos e hidhni produktin dhe bateritë e karikueshme bashkë me mbetjet e zakonshme shtëpiake. Hedhja e duhur e produkteve të vjetra dhe baterive të karikueshme ndihmon në parandalimin e pasojave negative ndaj mjedisit dhe shëndetit të njeriut.

Heqja e baterisë së brendshme

Nëse në vendin tuaj nuk ka sistem grumbullimi/riciklimi për produkte elektronike, mund ta mbroni mjedisin duke e hequr dhe ricikluar baterinë para se t'i hidhni kufjet.

- Sigurohuni që kufjet të jenë të shkëputura nga kutia e karikimit para se të hiqni baterinë.

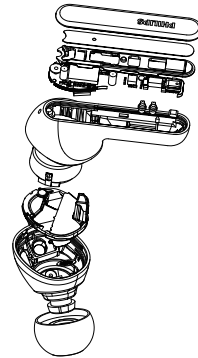

- Sigurohuni që kutia e karikimit të jetë e shkëputur nga kabli USB i karikimit para se të hiqni baterinë.

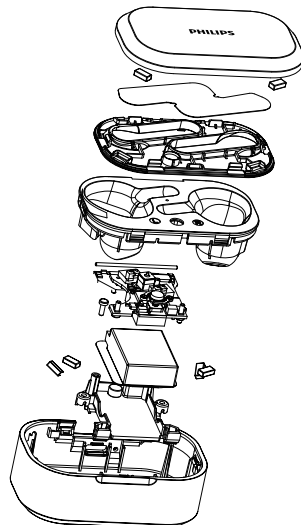

Pajtueshmëria me EMF

Ky produkt përputhet me të gjitha standardet dhe rregulloret përkatëse në lidhje me ekspozimin ndaj fushave elektromagnetike.

Informacione mjedisore

Të gjitha paketimet e panevojshme janë hequr. Jemi përpjekur ta bëjmë paketimin të lehtë për t'u ndarë në tre materiale: karton (kutia), shumë polisteroli (amortizatori) dhe polietilen (qeset, fleta e shumës mbrojtëse.)

Sistemi përbëhet nga materiale që mund të riciklohen dhe ripërdoren nëse çmontohen nga një kompani e specializuar. Ju lutemi të respektoni rregulloret vendëse në lidhje me hedhjen e materialeve të paketimit, baterive të konsumuara dhe pajisjeve të vjetra.

Njoftimi për pajtueshmërinë

Pajisja përputhet me rregullat FCC, pika 15. Përdorimi u nënshtrohet dy kushteve të mëposhtme:

1. Kjo pajisje nuk duhet të shkaktojë interferencë të dëmshme, dhe
2. Kjo pajisje duhet të pranojë çdo interferencë të marrë, duke përfshirë interferencën që mund të shkaktojë përdorim të padëshiruar.

Rregullat FCC

Kjo pajisje është testuar dhe është gjetur se u përmbahet limiteve për një pajisje dixhitale të Klasës B, sipas pikës 15 të rregullave FCC. Këto limite janë caktuar për të siguruar mbrojtje të arsyeshme ndaj interferencave të dëmshme në një ambient rezidencial. Kjo pajisje gjeneron, përdor dhe mund të rrezatojë energji të frekuencës radio dhe, nëse nuk është instaluar dhe përdorur në përputhje me manualin e udhëzimeve, mund të

shkaktojë interferencë të dëmshme ndaj komunikimeve radio.

Sidoqoftë, nuk ka garanci që interferenca nuk do të ndodhë në një instalim të caktuar. Nëse kjo pajisje shkakton interferencë të dëmshme ndaj sinjalit të radios ose televizionit, gjë e cila mund të përcaktohet duke e ndezur dhe fikur pajisjen, përdoruesi inkurajohet që të përpiqet ta ndreqë interferencën nëpërmjet një ose më shumë prej masave të mëposhtme:

- Ndryshoni drejtimin ose vendin e antenës
- Largojeni pajisjen nga marrësi
- Lidhni pajisjen në një prizë në një qark të ndryshëm nga ai me të cilin është lidhur marrësi
- Flisni me shitësin ose me një teknik radioje/televizori, i cili ka eksperiencë, për ndihmë.

Deklarata e FCC për ekspozimin ndaj rrezatimit:

Pajisja përputhet me kufijtë e FCC për ekspozimin ndaj rrezatimit të parashikuar për mjediset e pakontrolluara. Ky transmetues nuk mund të vendoset ose përdoret së bashku me një antenë ose transmetues tjetër.

Kujdes: Përdoruesit i tërhiqet vëmendja se ndryshimet ose modifikimet e pamiratuara shprehimisht nga pala përgjegjëse për pajtueshmërinë mund ta bëjë të pavlefshëm autoritetin e përdoruesit për ta përdorur pajisjen.

Kanada:

Kjo pajisje përmban transmetues/marrës pa licencë që përputhen me RSS-në pa licencë të Kanadasë për inovacionin, shkencën dhe zhvillimin ekonomik. Përdorimi u nënshtrohet dy kushteve të mëposhtme: (1) Kjo pajisje nuk duhet të shkaktojë interferencë. (2) Kjo pajisje duhet të pranojë çfarëdo interference, duke përfshirë interferencat që mund të shkaktojnë punim të padëshiruar të pajisjes.

Deklarata IC për ekspozimin ndaj rrezatimit:

Pajisja përputhet me kufijtë Kanadasë për ekspozimin ndaj rrezatimit, që janë përcaktuar për mjediset e pakontrolluara.

Ky transmetues nuk mund të vendoset ose përdoret së bashku me një antenë ose transmetues tjetër.

8 Markat tregtare

Bluetooth

Fjala e markës dhe logot e Bluetooth® janë marka të regjistruara tregtare të zotëruara nga Bluetooth SIG, Inc. dhe çdo përdorim i këtyre markave nga MMD Hong Kong Holding Limited bëhet me licencë. Markat e tjera tregtare dhe emrat e tjerë tregtarë u përkasin pronarëve të tyre përkatës.

Siri

Siri është një markë tregtare e Apple Inc., e regjistruar në SHBA dhe në vende të tjera.

Google

Google dhe Google Play janë marka tregtare të Google LLC.

9 Pyetje të bëra shpesh

Kufjet e mia me Bluetooth nuk ndizen.

Niveli i baterisë është i ulët. Karikoni kufjet.

Nuk i çiftoj dot kufjet e mia me Bluetooth me pajisjen time me Bluetooth.

Bluetooth është çaktivizuar. Aktivizoni Bluetooth në pajisjen tuaj me Bluetooth dhe ndizeni pajisjen me Bluetooth para se të ndizni kufjet.

Çiftimi nuk punon.

- Vendosini të dyja kufjet në kutinë e karikimit.
- Sigurohuni që të keni çaktivizuar Bluetooth të çdo pajisjeje tjetër me Bluetooth me të cilën jeni lidhur më përpara.
- Në pajisjen tuaj me Bluetooth, fshini "Philips TAT5506" nga lista e Bluetooth.
- Çiftoni kufjet (shikoni "Çiftimi i kufjeve me pajisjen Bluetooth për herë të parë" në faqen 6).

Pajisja me Bluetooth nuk i gjen dot kufjet.

- Kufjet mund të jenë lidhur me një pajisje të çiftuar më parë. Fikeni pajisjen e lidhur ose largojini jashtë rrezes.
- Çiftimi mund të jetë fshirë ose kufjet janë çiftuar më parë me një pajisje tjetër. Çiftojini përsëri kufjet me pajisjen me Bluetooth siç tregohet në manual. (shikoni "Çiftimi i kufjeve me pajisjen Bluetooth për herë të parë" në faqen 6).

Kufjet e mia me Bluetooth janë të lidhura me një telefon celular me Bluetooth stereo, por muzika luhet vetëm në boksën e telefonit celular. Shikoni manualin e përdorimit të telefonit celular. Zgjidhni të dëgjoni muzikë përmes kufjeve.

Cilësia e audios është e dobët dhe mund të dëgjohej zhurmë e çjerrë.

- Pajisja me Bluetooth është jashtë rrezes.
Afroni kufjet dhe pajisjen Bluetooth, ose largoni pengesat mes tyre.
- Karikoni kufjet.

Cilësia e audios është e dobët kur transmetimi nga celulari është shumë i ngadaltë, ose transmetimi nuk punon fare.

Sigurohuni që celulari jo vetëm mbështet (mono) HFP, por mbështet edhe A2DP dhe është i pajtueshëm me BT4.0x (ose më lart) (shko "Të dhënat teknike" në faqen 11).

Kufja e djathtë dhe ajo e majtë janë të shkëputura nga njëra-tjetra.

- Vendosini të dyja kufjet në kutinë e karikimit, mbajeni kapakun të hapur.
- Shtypni 3 herë butonin e kasës.



2021 © MMD Hong Kong Holding Limited. Të gjitha të drejtat e rezervuara. Specifikimet janë objekt ndryshimi pa njoftim. Philips dhe Philips Shield Emblem janë marka të tregtare të regjistruara të Koninklijke Philips N.V. dhe përdoren me licencë. Ky produkt është prodhuar dhe shitet nën përgjegjësinë e MMD Hong Kong Holding Limited ose të një prej filialeve të tij, dhe MMD Hong Kong Holding Limited është garantuesi në lidhje me këtë produkt. Të gjitha emrat e kompanive dhe produkteve të tjera mund të jenë marka tregtare të kompanive përkatëse me të cilat janë të lidhura.

