

PHILIPS

Σειρά 1000

Μπάρα ήχου

HTL1508

Εγχειρίδιο χρήσης

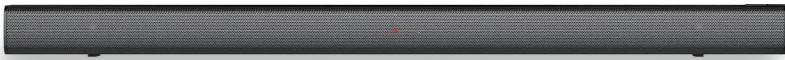

Καταχωρήστε το προϊόν σας και λάβετε υποστήριξη στη διεύθυνση
www.philips.com/support

Περιεχόμενα

1	Σημαντικό	2
	Βοήθεια και υποστήριξη	2
	Σημαντικές οδηγίες ασφαλείας	2
	Φροντίδα του προϊόντος σας	3
	Φροντίδα του περιβάλλοντος	4
	Συμμόρφωση	4
2	Η Μπάρα ήχου	4
	Κύρια μονάδα	4
	Τηλεχειριστήριο	5
	Υποδοχές σύνδεσης	6
3	Σύνδεση	6
	Τοποθέτηση	6
	Σύνδεση Μπάρας ήχου	7
	Σύνδεση ήχου από την τηλεόραση και άλλες συσκευές	7
4	Χρήση της Μπάρας ήχου	9
	Ρύθμιση έντασης ήχου	9
	Αναπαραγωγή MP3	9
	Αναπαραγωγή ήχου μέσω Bluetooth	10
	Αυτόματη αναμονή	10
	Εφαρμογή εργοστασιακών ρυθμίσεων	10
	Ενημέρωση λογισμικού	10
5	Επιτοίχια τοποθέτηση	11
6	Προδιαγραφές προϊόντος	11
7	Αντιμετώπιση προβλημάτων	12

1 Σημαντικό

Πρέπει να διαβάσετε και να κατανοήσετε όλες τις οδηγίες πριν χρησιμοποιήσετε το προϊόν σας. Εάν προκληθεί ζημιά από μη τήρηση των οδηγιών, η εγγύηση δεν θα ισχύει.

Βοήθεια και υποστήριξη

Για περαιτέρω ηλεκτρονική υποστήριξη, επισκεφθείτε τη διεύθυνση www.philips.com/support to:

- για να κατεβάσετε το εγχειρίδιο χρήσης και τον οδηγό γρήγορης εκκίνησης
- για να παρακολουθήσετε βίντεο-μαθήματα (διαθέσιμα μόνο για επιλεγμένα μοντέλα)
- για να βρείτε απαντήσεις σε συχνές ερωτήσεις
- για να μας στείλετε με email ερωτήσεις
- για να συνομιλήσετε με το προσωπικό μας υποστήριξης.

Ακολουθήστε τις οδηγίες στον ιστότοπο για να επιλέξετε τη γλώσσα σας και μετά εισάγετε τον αριθμό μοντέλου προϊόντος.

Εναλλακτικά μπορείτε να επικοινωνήσετε με την Εξυπηρέτηση Πελατών στη χώρα σας. Πριν επικοινωνήσετε, σημειώστε τον αριθμό μοντέλου και τον σειριακό αριθμό του προϊόντος σας. Μπορείτε να βρείτε αυτές τις πληροφορίες στο πίσω ή στο κάτω μέρος του προϊόντος.

Σημαντικές οδηγίες ασφαλείας

- Διαβάστε αυτές τις οδηγίες.
- Φυλάξτε τις οδηγίες.
- Προσέξτε όλες τις προειδοποιήσεις.
- Ακολουθήστε όλες τις οδηγίες.
- Μην χρησιμοποιείτε τη συσκευή κοντά σε νερό.
- Καθαρίστε μόνο με στεγνό πανί.
- Μην καλύπτετε τα ανοίγματα εξαερισμού. Εγκαταστήστε σύμφωνα με τις οδηγίες του κατασκευαστή.
- Μην εγκαθιστάτε κοντά σε πηγές θερμότητας όπως

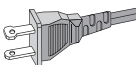

καλοριφέρ, θερμαντήρες, σόμπες ή άλλες συσκευές (συμπεριλαμβανομένων των ενισχυτών) που παράγουν θερμότητα.

- **Μην παραβιάζετε τον σκοπό ασφαλείας του** πολυμένου βύσματος ή της γείωσης. Ένα πολυμένο φικς έχει δύο λεπίδες η μία πιο πλατιά από την άλλη. Ένα φικς γείωσης έχει δύο λεπίδες και μία τρίτη άκρη γείωσης. Η πλατιά λεπίδα ή η τρίτη άκρη παρέχονται για την ασφαλεία σας. Εάν το παρεχόμενο βύσμα δεν ταιριάζει στην πρίζα σας, συμβουλευτείτε έναν ηλεκτρολόγο για την αντικατάσταση της παλιάς πρίζας.
- **Προστατέψτε το καλώδιο τροφοδοσίας** από κατά λάθος περπάτημα πάνω του ή λύγισμα, ιδιαίτερα στα βύσματα και στα πολυπρίζα και στα σημεία όπου εξέρχονται από τη συσκευή.
- **Χρησιμοποιείτε μόνο εξαρτήματα/ ανταλλακτικά** που προτείνονται από τον κατασκευαστή.
- **Χρησιμοποιήστε τη συσκευή μόνο με το καρότσι**, τη βάση, το τρίποδο, το βραχίονα και το τραπέζι που προτείνεται από τον κατασκευαστή ή πωλείται μαζί με τη συσκευή. Όταν χρησιμοποιείτε καροτσάκι, προσέξτε ιδιαίτερα όταν μετακινείτε το συνδυασμό καρότσι/συσκευή για να αποφύγετε τραυματισμούς από ανατροπή.
- **Αποσυνδέστε τη συσκευή κατά τη διάρκεια** καταγίδων ή όταν δεν χρησιμοποιείται για μεγάλο χρονικό διάστημα.
- **Αναθέστε το σέρβις** σε εξειδικευμένο προσωπικό συντήρησης. Απαιτείται επισκευή όταν η συσκευή έχει υποστεί ζημιά με οποιονδήποτε τρόπο, όπως κατεστραμμένο καλώδιο ή φικς τροφοδοσίας, στην περίπτωση που έχει κυθεί υγρό ή έχουν πέσει αντικείμενα στη συσκευή, στην περίπτωση που η συσκευή έχει εκτεθεί σε βροχή ή υγρασία, δεν λειτουργεί κανονικά, ή έχει πέσει.
- **Χρήση μπαταρίας. ΠΡΟΣΟΧΗ** - Για να αποφύγετε διαρροή μπαταρίας που μπορεί να προκαλέσει σωματικές βλάβες, ζημιές στην περιουσία ή ζημιά στη μονάδα:
 - Τοποθετήστε σωστά τις μπαταρίες, με τις ενδείξεις + και - όπως σημειώνονται στη συσκευή.
 - Μην αναμειγνύετε μπαταρίες (παλιές και νέες ή άνθρακα και αλκαλικές, κ.λπ.).
 - Αφαιρέστε τις μπαταρίες όταν



η συσκευή δεν πρόκειται να χρησιμοποιηθεί για μεγάλο χρονικό διάστημα.

- Μην εκθέτετε την μπαταρία σε υπερβολική θερμότητα όπως ηλιοφάνεια, φωτιά ή κάτι παρόμοιο.
- Υλικό υπερχλωρικού οξέος - μπορεί να απαιτείται ειδικός χειρισμός. Δείτε τη σελίδα www.dtsc.ca.gov/hazardouswaste/perchlorate.
- Το προϊόν/τηλεχειριστήριο μπορεί να περιέχει μια μπαταρία κουμπί που μπορεί να καταποθεί. Φυλάτε τις μπαταρίες μακριά από παιδιά ανά πάσα στιγμή! Σε περίπτωση κατάποσης, η μπαταρία μπορεί να προκαλέσει σοβαρό τραυματισμό ή θάνατο. Μπορεί να εμφανιστούν σοβαρά εσωτερικά εγκαύματα εντός δύο ωρών από την κατάποση.
- Εάν υποψιάζεστε ότι έχει καταποθεί μπαταρία ή έχει διεισδύσει σε οποιοδήποτε μέρος του σώματος, αναζητήστε άμεση ιατρική φροντίδα.
- Όταν αλλάζετε τις μπαταρίες, φυλάξτε όλες τις καινούργιες και τις χρησιμοποιημένες μπαταρίες μακριά από παιδιά. Βεβαιωθείτε ότι η θήκη μπαταριών έχει κλείσει καλά μετά την αντικατάσταση της μπαταρίας.
- Εάν η θήκη μπαταριών δεν μπορεί να κλείσει καλά, διακόψτε τη χρήση του προϊόντος. Φυλάξτε τις μακριά από παιδιά και επικοινωνήστε με τον κατασκευαστή.
- **Μην εκθέτετε τη συσκευή σε σταγόνες ή πιτσιλιές.**
- **Μην τοποθετείτε επικίνδυνα αντικείμενα στη συσκευή** (για παράδειγμα αντικείμενα με υγρά, αναμμένα κεριά).
- Αυτή η συσκευή μπορεί να περιέχει μόλυβδο και υδράργυρο. Απορρίψτε την σύμφωνα με τους τοπικούς, περιφερειακούς ή κρατικούς νόμους. Για πληροφορίες σχετικά με τη διάθεση ή την ανακύκλωση, επικοινωνήστε με τις τοπικές αρχές. Για επιπλέον βοήθεια σχετικά με τις επιλογές ανακύκλωσης, δείτε τις σελίδες www.mygreenelectronics.com or www.eiae.org or www.recycle.philips.com.
- Όταν χρησιμοποιείται φως ή συζευκτήρας για την αποσύνδεση της συσκευής, η αποσυνδεδεμένη συσκευή εξακολουθεί να είναι λειτουργική.
- Μην τοποθετείτε τη συσκευή σε ένα έπιπλο που μπορεί να μετακινηθεί από

ένα παιδί ή σε ένα έπιπλο που ένας ενήλικας μπορεί να σταθεί, να το τραβήξει, ή να σκαρφαλώσει πάνω του. Η πτώση μιας συσκευής μπορεί να προκαλέσει σοβαρό τραυματισμό ή ακόμα και θάνατο.

- Η συσκευή αυτή δεν πρέπει να τοποθετείται σε ενσωματωμένη εγκατάσταση, όπως βιβλιοθήκη ή ράφι, εκτός εάν παρέχεται κατάλληλος αερισμός. Βεβαιωθείτε ότι έχετε αφήσει χώρο γύρω από την συσκευή 7,8 ίντσες (20cm) ή περισσότερο.

Σύμβολο εξοπλισμού κατηγορίας II



Αυτό το σύμβολο σημαίνει ότι η μονάδα διαθέτει διπλό σύστημα μόνωσης.

Εξοικειωθείτε με αυτά τα σύμβολα ασφαλείας



Αυτός ο "κεραυνός" σημαίνει ότι το μη μονωμένο υλικό μέσα στη μονάδα μπορεί να προκαλέσει ηλεκτροπληξία. Για την ασφάλεια των ατόμων στο σπίτι σας, μην αφαιρείτε το κάλυμμα του προϊόντος.



Το "θαυμαστικό" σημαίνει ότι πρέπει να δώσετε προσοχή σε αυτά τα χαρακτηριστικά. Πρέπει να διαβάσετε προσεκτικά την επισυναπτόμενη βιβλιογραφία για να αποφύγετε προβλήματα λειτουργίας και συντήρησης.

ΠΡΟΕΙΔΟΠΟΙΗΣΗ: Για να μειώσετε τον κίνδυνο πυρκαγιάς ή ηλεκτροπληξίας, η συσκευή αυτή δεν πρέπει να εκτίθεται σε βροχή ή υγρασία και δεν πρέπει να τοποθετείτε αντικείμενα γεμάτα με υγρά, όπως βάζα πάνω στη συσκευή.

ΠΡΟΣΟΧΗ: Για να αποφύγετε την ηλεκτροπληξία, εισάγετε πλήρως την πλατιά λεπίδα του φως στην μεγάλη υποδοχή.

Φροντίδα του προϊόντος σας

Χρησιμοποιείτε μόνο πανί μικροϊνών για να καθαρίσετε το προϊόν.

Φροντίδα του περιβάλλοντος

Απόρριψη του παλιού προϊόντος και της μπαταρίας σας



Το προϊόν σας έχει σχεδιαστεί και κατασκευαστεί με υλικά και εξαρτήματα υψηλής ποιότητας, τα οποία μπορούν να ανακυκλωθούν και να επαναχρησιμοποιηθούν.



Αυτό το σύμβολο σε ένα προϊόν σημαίνει ότι το προϊόν καλύπτεται από την Ευρωπαϊκή Οδηγία 2012/19/ΕΕ.



Αυτό το σύμβολο σημαίνει ότι το προϊόν περιέχει μπαταρίες που καλύπτονται από την Ευρωπαϊκή Οδηγία 2013/56/ΕΕ, οι οποίες δεν μπορούν να απορριφθούν με τα κανονικά οικιακά απορρίμματα. Μάθετε για το τοπικό σύστημα χωριστής συλλογής ηλεκτρικών και ηλεκτρονικών προϊόντων και μπαταριών. Ακολουθήστε τους τοπικούς κανονισμούς και μην απορρίπτετε ποτέ το προϊόν και τις μπαταρίες με τα κανονικά οικιακά απορρίμματα. Η σωστή απόρριψη των παλαιών προϊόντων και των μπαταριών συμβάλλει στην αποφυγή των αρνητικών συνεπειών για το περιβάλλον και την ανθρώπινη υγεία.

Αφαίρεση των μπαταριών μίας χρήσης

Για να αφαιρέσετε τις μπαταρίες μίας χρήσης, ανατρέξτε στην ενότητα εγκατάστασης μπαταριών.

Συμμόρφωση

Αυτό το προϊόν συμμορφώνεται με τις απαιτήσεις ραδιοφωνικών παρεμβολών της Ευρωπαϊκής Κοινότητας.

Με την παρουσία, η MMD Hong Kong Holding Limited δηλώνει ότι το προϊόν αυτό συμμορφώνεται με τις βασικές απαιτήσεις και άλλες σχετικές διατάξεις της οδηγίας 2014/53/ΕΕ. Μπορείτε να βρείτε τη δήλωση συμμόρφωσης στη διεύθυνση www.p4c.philips.com.

2 Η Μπάρα ήχου

Συγχαρητήρια για την αγορά σας και καλωσορίστε στη Philips! Για να επωφεληθείτε πλήρως από την υποστήριξη που προσφέρει η Philips, καταχωρίστε τη Μπάρα ήχου στη διεύθυνση www.philips.com/welcome.

Κύρια μονάδα

Αυτή η ενότητα είναι επισκόπηση της κύριας μονάδας.

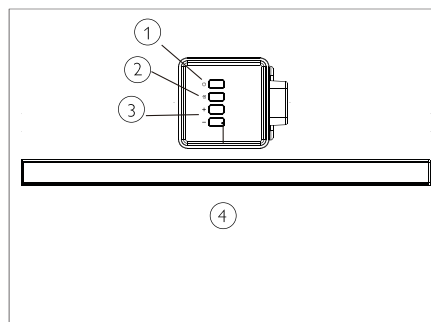

- 1** Ανάβει τη Μπάρα ήχου ή είναι σε κατάσταση αναμονής.
- 2** **(SOURCE)** Επιλέγει μια πηγή εισόδου για τη Μπάρα ήχου.
- 3** **Ένταση ήχου +/-** Αυξάνει ή μειώνει την ένταση ήχου.
- 4** **Ενδείξεις LED Μπάρας ήχου**
 - Ανάβει κόκκινη όταν η Μπάρα ήχου είναι σε κατάσταση αναμονής.
 - Ανάβει πράσινη όταν επιλέγετε line για την πηγή εισόδου (καλώδιο στερεοφωνικού ήχου 3,5 mm).
 - Ανάβει μπλε χρώμα όταν αλλάζετε στη λειτουργία Bluetooth και

οι συσκευές Bluetooth έχουν αντιστοιχιστεί.

- Ανάβει κίτρινη όταν αλλάζετε σε πηγή οπτικής εισόδου.
- Αναβοσβήνει με κόκκινο χρώμα όταν αυξάνετε ή μειώνετε την ένταση ήχου, και είναι σταθερά κόκκινη όταν μεγιστοποιείτε ή ελαχιστοποιείτε την ένταση.
- Αναβοσβήνει κόκκινη με χαμηλό ρυθμό όταν απομονώνετε τον ήχο στην μπάρα ήχου.

Τηλεχειριστήριο

Αυτή η ενότητα είναι επισκόπηση του τηλεχειριστηρίου.

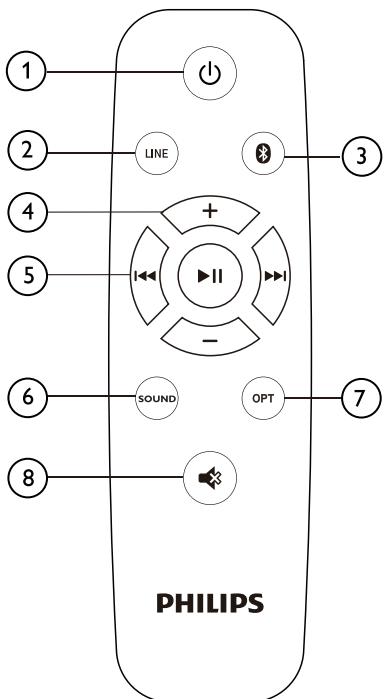

- ① **⏻ (Αναμονή-Ενεργ.)**
Ανάβει τη Μπάρα ήχου ή είναι σε κατάσταση αναμονής.
- ② **LINE**
Μετάβαση στη λειτουργία LINE IN.
- ③ **📶**
Μετάβαση σε λειτουργία Bluetooth.
- ④ **+/- (Ένταση ήχου)**
 - Αυξάνει ή μειώνει την ένταση ήχου.
- ⑤ **Πλήκτρα αναπαραγωγής / ΖΕΥΞΗ Bluetooth**
 - **▶|||** : Αναπαραγωγή, παύση ή συνέχιση αναπαραγωγής σε λειτουργία Bluetooth (μόνο για συσκευές Bluetooth που υποστηρίζουν AVRCP).
 - **◀|▶** : Μεταβαίνει στο προηγούμενο ή στο επόμενο κομμάτι σε λειτουργία Bluetooth (μόνο για συσκευές Bluetooth που υποστηρίζουν AVRCP).
 - **▶|||** (Παρατεταμένο πάτημα): *Αποσυνδέστε τη συνδεδεμένη συσκευή Bluetooth και ξεκινήστε μια νέα ζεύξη*
- ⑥ **SOUND**
Επιλέγει τη λειτουργία Μουσική, Ταινία ή Ειδήσεις.
- ⑦ **OPT**
Αλλάζει την πηγή ήχου σε σύνδεση optical.
- ⑧ **🔇**
Απομόνωση ή επαναφορά ήχου.

Υποδοχές σύνδεσης

Αυτή η ενότητα περιλαμβάνει μια επισκόπηση των συνδέσεων που είναι διαθέσιμες στη Μπάρα ήχου.

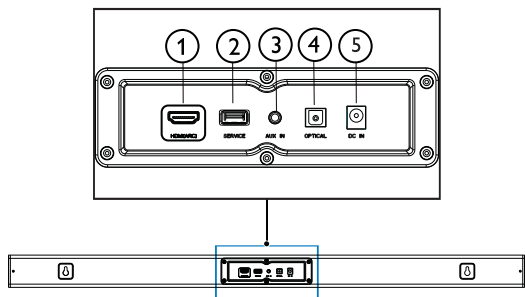

- ① **HDMI (ARC)**
Συνδέστε την είσοδο HDMI στην τηλεόραση.
- ② **SERVICE (Σέρβις)**
Για αναβάθμιση λογισμικού.
- ③ **AUX IN**
Είσοδος ήχου από, για παράδειγμα, συσκευή αναπαραγωγής MP3 (υποδοχή 3,5 mm).
- ④ **OPTICAL**
Συνδέστε σε μια οπτική έξοδο ήχου στην τηλεόραση ή σε μια ψηφιακή συσκευή.
- ⑤ **DC IN**
Συνδέστε τη Μπάρα ήχου στην παροχή ρεύματος.

3 Σύνδεση

Αυτή η ενότητα σας βοηθά να συνδέσετε τη Μπάρα ήχου σε μια τηλεόραση και άλλες συσκευές. Για πληροφορίες σχετικά με τις βασικές συνδέσεις της Μπάρας ήχου και των αξεσουάρ της, ανατρέξτε στον οδηγό γρήγορης εκκίνησης.

Σημείωση

- Για τις ενδείξεις τιμών και τροφοδοσίας, ανατρέξτε στην πινακίδα στο πίσω ή το κάτω μέρος του προϊόντος.
- Πριν κάνετε ή αλλάξετε τυχόν συνδέσεις, βεβαιωθείτε ότι όλες οι συσκευές έχουν αποσυνδεθεί από την πρίζα.

Τοποθέτηση

Τοποθετήστε τη Μπάρα ήχου όπως φαίνεται παρακάτω.

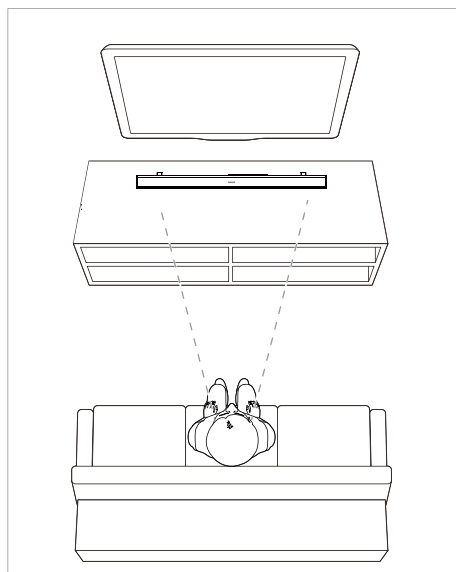

Σύνδεση Μπάρας ήχου

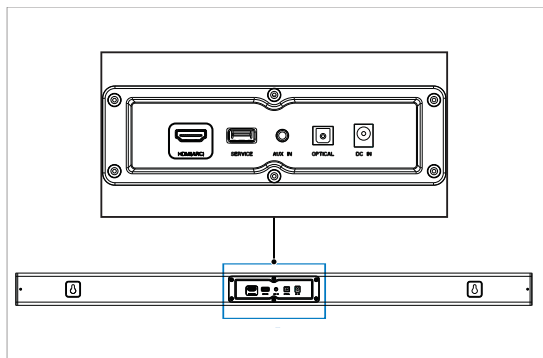

Σύνδεση ήχου από την τηλεόραση και άλλες συσκευές

Επιλογή 1: Σύνδεση ήχου μέσω ψηφιακού οπτικού καλωδίου

Καλύτερη ποιότητα ήχου

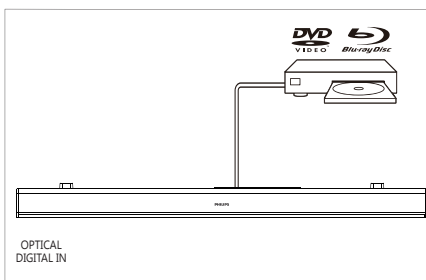
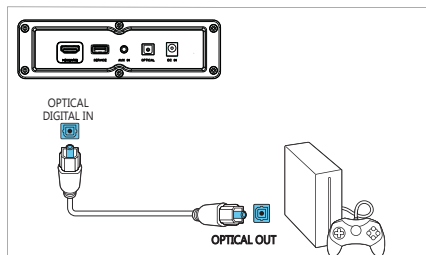
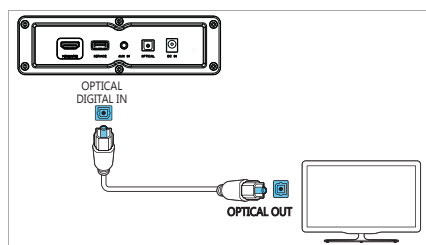

- 1 Χρησιμοποιώντας οπτικό καλώδιο, συνδέστε την υποδοχή **OPTICAL** στη Μπάρα ήχου στην υποδοχή **OPTICAL OUT** της τηλεόρασης ή άλλης συσκευής.
 - Η ψηφιακή οπτική υποδοχή μπορεί να φέρει την ένδειξη **SPDIF** ή **SPDIF OUT**.

Επιλογή 2: Σύνδεση ήχου μέσω στερεοφωνικού καλωδίου ήχου 3,5 mm

Κανονική ποιότητα ήχου

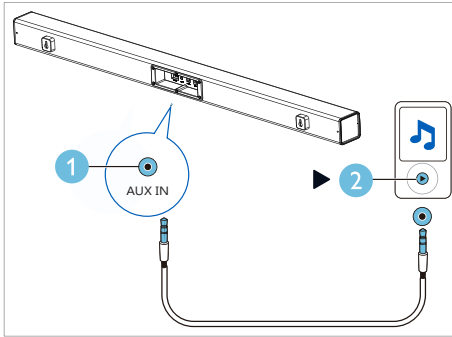
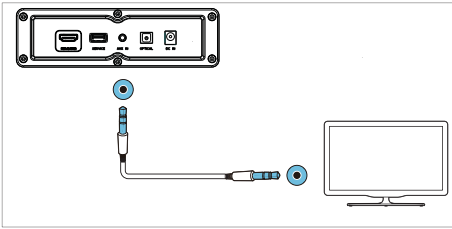

- 1 Χρησιμοποιώντας ένα στερεοφωνικό καλώδιο ήχου 3,5 mm, συνδέστε την υποδοχή **LINE IN** στη Μπάρα ήχου στην υποδοχή **LINE** στην τηλεόραση ή σε άλλη συσκευή.

Επιλογή 3: Σύνδεση σε υποδοχή HDMI (ARC)

Η Μπάρα ήχου υποστηρίζει HDMI με κανάλι επιστροφής ήχου (ARC). Εάν η τηλεόραση υποστηρίζει HDMI ARC, μπορείτε να ακούσετε τον ήχο της τηλεόρασης μέσω της Μπάρας ήχου χρησιμοποιώντας ένα καλώδιο HDMI.

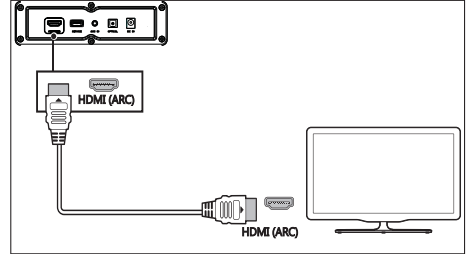

- 1 Χρησιμοποιώντας καλώδιο HDMI υψηλής ταχύτητας, συνδέστε την υποδοχή **HDMI OUT (ARC)** -ΤΟ στην υποδοχή TV στη Μπάρα ήχου στην υποδοχή **HDMI ARC** της τηλεόρασης.
 - Η υποδοχή **HDMI ARC** της τηλεόρασης μπορεί να έχει διαφορετική ετικέτα. Για λεπτομέρειες, ανατρέξτε στο εγχειρίδιο χρήσης της τηλεόρασης.
- 2 Στην τηλεόραση, ενεργοποιήστε τις λειτουργίες HDMI-CEC. Για λεπτομέρειες, ανατρέξτε στο εγχειρίδιο χρήσης της τηλεόρασης.

4 Χρήση της Μπάρας ήχου



ένδειξη της Μπάρας ήχου θα ανάψει με κόκκινο χρώμα για 2 δευτερόλεπτα.

Αυτή η ενότητα σας βοηθά να χρησιμοποιήσετε τη Μπάρα ήχου για αναπαραγωγή ήχου από συνδεδεμένες συσκευές.

Πριν ξεκινήσετε

- Κάντε τις απαραίτητες συνδέσεις που περιγράφονται στον οδηγό γρήγορης εκκίνησης ή κατεβάστε το εγχειρίδιο χρήστη από τη διεύθυνση www.philips.com/support.
- Αλλάξτε τη Μπάρα ήχου στη σωστή πηγή για άλλες συσκευές.

Ρύθμιση έντασης ήχου

- 1 Πατήστε το πλήκτρο +/- (Ένταση ήχου) για να αυξήσετε ή να μειώσετε την ένταση ήχου.
 - Για να απομονώσετε τον ήχο, πατήστε το πλήκτρο .
 - Για να επαναφέρετε τον ήχο, πατήστε το πλήκτρο  ξανά ή πατήστε το πλήκτρο +/- (Ένταση ήχου).

Ένδειξη έντασης ήχου

- Όταν πατήσετε το πλήκτρο αύξησης + για να αυξήσετε την ένταση του ήχου, η ένδειξη της Μπάρας ήχου θα αναβοσβήσει με κόκκινο χρώμα και η ένταση θα επανέλθει στην κανονική τιμή αφού φτάσει στη μέγιστη τιμή, και η ένδειξη της Μπάρας ήχου θα ανάψει με κόκκινο χρώμα για 2 δευτερόλεπτα.
- Όταν πατήσετε το πλήκτρο μείωσης - για να μειώσετε την ένταση του ήχου, η ένδειξη της Μπάρας ήχου θα αναβοσβήσει με κόκκινο χρώμα και η ένταση θα επανέλθει στην κανονική τιμή αφού φτάσει στην ελάχιστη τιμή, και η

Αναπαραγωγή MP3

Συνδέστε τη συσκευή αναπαραγωγής MP3 για αναπαραγωγή αρχείων ήχου ή της μουσικής σας.

Τι χρειάζεστε

- Μια συσκευή αναπαραγωγής MP3.
 - Ένα στερεοφωνικό καλώδιο ήχου 3,5 mm.
- 1 Χρησιμοποιώντας το στερεοφωνικό καλώδιο ήχου 3,5 mm, συνδέστε τη συσκευή αναπαραγωγής MP3 στην υποδοχή **AUDIO IN** της Μπάρας ήχου.
 - 2 Πατήστε **AUDIO IN** στο τηλεχειριστήριο.
 - 3 Πατήστε τα πλήκτρα της συσκευής αναπαραγωγής MP3 για να επιλέξετε και να αναπαράγετε αρχεία ήχου ή μουσική.

Αναπαραγωγή ήχου μέσω Bluetooth

Χρησιμοποιώντας Bluetooth, μπορείτε να συνδέσετε τη Μπάρα ήχου με τη συσκευή Bluetooth (όπως iPad, iPhone, iPod touch, τηλέφωνο Android ή φορητό υπολογιστή) και να ακούσετε τα αρχεία ήχου που είναι αποθηκευμένα στη συσκευή μέσω των ηχείων της Μπάρας ήχου.

Τι χρειάζεστε

- Μια συσκευή Bluetooth, η οποία υποστηρίζει το προφίλ Bluetooth A2DP και AVRCP και έκδοση Bluetooth 4.2 ή μεταγενέστερη.
 - Το εύρος λειτουργίας μεταξύ της Μπάρας ήχου και μιας συσκευής Bluetooth είναι περίπου 4 μέτρα (13 πόδια).
- 1 Πατήστε **0** στο τηλεχειριστήριο για να μεταβεί η Μπάρα ήχου στη λειτουργία Bluetooth.
↳ Η ένδειξη της Μπάρας ήχου αναβοσβήνει με μπλε χρώμα.
 - 2 Στη συσκευή Bluetooth, ενεργοποιήστε το Bluetooth, αναζητήστε και επιλέξτε **Philips HTL1508** για να ξεκινήσετε τη σύνδεση (ανατρέξτε στο εγχειρίδιο χρήσης της συσκευής Bluetooth σχετικά με τον τρόπο ενεργοποίησης του Bluetooth)
↳ Κατά τη σύνδεση, η ένδειξη της Μπάρας ήχου αναβοσβήνει με μπλε χρώμα.
 - 3 Περιμένετε έως ότου η ένδειξη της Μπάρας ήχου να ανάβει σταθερά μπλε.
↳ Εάν η σύνδεση αποτύχει, η ένδειξη θα αναβοσβήνει συνεχώς με χαμηλότερο ρυθμό.
 - 4 Επιλέξτε και αναπαράγετε αρχεία ήχου ή μουσική στη συσκευή Bluetooth.
 - Κατά τη διάρκεια της αναπαραγωγής, εάν υπάρχει εισερχόμενη κλήση, η αναπαραγωγή μουσικής θα σταματήσει.
 - Εάν η συσκευή Bluetooth υποστηρίζει προφίλ AVRCP, μπορείτε να πατήσετε στο τηλεχειριστήριο **◀/▶** για να μεταβείτε σε ένα κομμάτι ή να πατήσετε **▶||** για παύση/συνέχιση της αναπαραγωγής.
 - 5 Για έξοδο από το Bluetooth, επιλέξτε άλλη πηγή.
 - Όταν μεταβείτε στη λειτουργία

Bluetooth, η σύνδεση Bluetooth παραμένει ενεργή.

Σημείωση

- Η ροή μουσικής μπορεί να διακοπεί από εμπόδια μεταξύ της συσκευής και της Μπάρας ήχου, όπως τοίχος, μεταλλικό περίβλημα που καλύπτει τη συσκευή ή άλλες συσκευές που βρίσκονται κοντά, οι οποίες λειτουργούν στην ίδια συχνότητα.
- Εάν θέλετε να συνδέσετε τη Μπάρα ήχου σε άλλη συσκευή Bluetooth, πατήστε παρατεταμένα το πλήκτρο **▶||** στο τηλεχειριστήριο, για να αποσυνδέσετε τη συνδεδεμένη συσκευή Bluetooth.

Αυτόματη αναμονή

Κατά την αναπαραγωγή πολυμέσων από μια συνδεδεμένη συσκευή, το προϊόν μεταβαίνει αυτόματα σε κατάσταση αναμονής μετά από 15 λεπτά αδράνειας των πλήκτρων και στην περίπτωση που δεν υπάρξει αναπαραγωγή ήχου από συνδεδεμένη συσκευή.

Εφαρμογή εργοστασιακών ρυθμίσεων

Μπορείτε να επαναφέρετε τη Μπάρα ήχου στις προεπιλεγμένες ρυθμίσεις.

- 1 Στη λειτουργία LINE, πατήστε παρατεταμένα το πλήκτρο τροφοδοσίας του τηλεχειριστηρίου για 5 δευτερόλεπτα.
↳ Θα γίνει επαναφορά των εργοστασιακών ρυθμίσεων.

Ενημέρωση λογισμικού

Για τη συνεχή βελτίωση του προϊόντος, μπορεί να διατίθεται αναβάθμιση λογισμικού. Επισκεφθείτε την ιστοσελίδα www.philips.com/support για να ελέγξετε αν είναι διαθέσιμη η πιο πρόσφατη έκδοση λογισμικού.

5 Επιτοίχια τοποθέτηση

Σημείωση

- Η ακατάλληλη τοποθέτηση σε τοίχο μπορεί να προκαλέσει ατύχημα, τραυματισμό ή ζημιά. Αν έχετε ερωτήσεις, επικοινωνήστε με την Εξυπηρέτηση Πελατών στη χώρα σας.
- Πριν την τοποθέτηση στον τοίχο, βεβαιωθείτε ότι ο τοίχος μπορεί να αντέξει το βάρος της Μπάρας ήχου.

Μήκος/διάμετρος βίδας

Ανάλογα με τη μέθοδο τοποθέτησης στον τοίχο της Μπάρας ήχου, βεβαιωθείτε ότι χρησιμοποιείτε βίδες κατάλληλου μήκους και διαμέτρου.

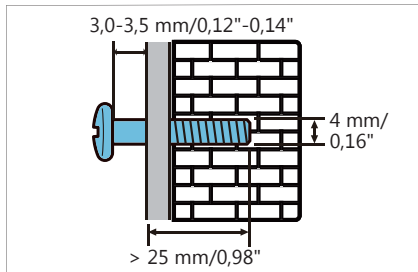

Δείτε την εικόνα στον οδηγό γρήγορης εκκίνησης σχετικά με τον τρόπο τοποθέτησης της Μπάρας ήχου στον τοίχο:

- 1) Ανοίξτε δύο τρύπες στον τοίχο.
- 2) Ασφαλίστε τους πείρους και τις βίδες στις οπές.
- 3) Κρεμάστε τη Μπάρα ήχου στις βίδες στερέωσης.

6 Προδιαγραφές προϊόντος

Σημείωση

- Οι προδιαγραφές και ο σχεδιασμός μπορεί να αλλάξουν χωρίς προειδοποίηση.

Ενισχυτής

- Συνολική ισχύς εξόδου RMS: 70W RMS (+/- 0,5 dB, 10% THD)
- Συχνότητα απόκρισης: 50 Hz-15 kHz / ± 3 dB
- Αναλογία σήματος προς θόρυβο: > 65 dB (CCIR) / (A-σταθμισμένο)
- Συνολική αρμονική παραμόρφωση: < 1 %
- Ευαισθησία εισόδου:
 - LINE IN: 450 mV +/- 50 mV

Ήχος

- S/PDIF Ψηφιακή είσοδος ήχου:
 - Optical: TOSLINK
- Συχνότητα δείγματος:
 - MP3: 8 kHz, 11 kHz, 12 kHz, 16 kHz, 22 kHz, 24 kHz, 32 kHz, 44,1 kHz, 48 kHz
- Σταθερός ρυθμός μετάδοσης bit:
 - MP3: 8 kbps-320 kbps

Bluetooth

- Προφίλ Bluetooth: A2DP AVRCP
- Έκδοση Bluetooth: 5.0
- Μπάντα συχνοτήτων/Ισχύς εξόδου: 2402-2480 MHz / ≤ 20 dBm

Κύρια μονάδα

Μπάρα ήχου

- Τροφοδοσία: 100-240 V~, 50/60 Hz
- Κατανάλωση ενέργειας: 15 V/1,6 A
- Κατανάλωση ενέργειας στη λειτουργία αναμονής: ≤ 0,5 W
- Διαστάσεις (Π x Υ x Β):
960 x 67,8 x 85,5 mm
- Βάρος: XX kg
- Ενσωματωμένα ηχεία: 2 x πλήρους εύρους (52 mm/2", 4 ohm)

Μπαταρίες τηλεχειριστηρίου

- 1 x AAA-R03-1,5 V

Πληροφορίες αναμονής

- Όταν το προϊόν παραμένει ανενεργό για 15 λεπτά, μεταβαίνει αυτόματα σε κατάσταση αναμονής ή σε κατάσταση αναμονής δικτύου.
- Όταν το προϊόν (Μπάρα ήχου) παραμένει σε κατάσταση αναμονής, η κατανάλωση ενέργειας σε κατάσταση αναμονής είναι μικρότερη από 2 W.
- Για να απενεργοποιήσετε τη σύνδεση Bluetooth, πατήστε και κρατήστε πατημένο το πλήκτρο Bluetooth στο τηλεχειριστήριο.
- Για να ενεργοποιήσετε τη σύνδεση Bluetooth, ενεργοποιήστε τη λειτουργία Bluetooth στη συσκευή Bluetooth.

7 Αντιμετώπιση προβλημάτων



Προειδοποίηση

- Κίνδυνος ηλεκτροπληξίας. Μην αφαιρείτε το περίβλημα του προϊόντος.

Για να διατηρήσετε την ισχύ της εγγύησης, μην προσπαθήσετε ποτέ να επισκευάσετε το προϊόν μόνοι σας.

Εάν έχετε προβλήματα με τη χρήση αυτού του προϊόντος, ελέγξτε τα παρακάτω πριν ζητήσετε επισκευή.

Εάν εξακολουθείτε να αντιμετωπίζετε κάποιο πρόβλημα, μπορείτε να λάβετε υποστήριξη στη διεύθυνση www.philips.com/support.

Κύρια μονάδα

Τα πλήκτρα της Μπάρας ήχου δεν λειτουργούν.

- Αποσυνδέστε τη Μπάρα ήχου από το ρεύμα για λίγα λεπτά και, στη συνέχεια, επανασυνδέστε τη.

Ήχος

Δεν ακούγεται ήχος από ηχεία της Μπάρας ήχου.

- Συνδέστε το καλώδιο ήχου από τη Μπάρα ήχου στην τηλεόραση ή σε άλλες συσκευές.
- Επαναφέρετε τη Μπάρα ήχου στις εργοστασιακές ρυθμίσεις.
- Στο τηλεχειριστήριο, επιλέξτε τη σωστή είσοδο ήχου.
- Βεβαιωθείτε ότι δεν έχει απομονωθεί ο ήχος στη Μπάρα ήχου.

Παραμορφωμένος ήχος ή ηχώ.

- Εάν αναπαράγετε ήχο από την τηλεόραση μέσω της Μπάρας ήχου,

βεβαιωθείτε ότι δεν έχει απομονωθεί ο ήχος στην τηλεόραση.

Bluetooth

Μια συσκευή δεν μπορεί να συνδεθεί με τη Μπάρα ήχου.

- Η συσκευή δεν υποστηρίζει τα συμβατά προφίλ που απαιτούνται για τη Μπάρα ήχου.
- Δεν έχετε ενεργοποιήσει τη λειτουργία Bluetooth της συσκευής. Ανατρέξτε στο εγχειρίδιο χρήσης της συσκευής για τον τρόπο ενεργοποίησης της λειτουργίας.
- Η συσκευή δεν είναι σωστά συνδεδεμένη. Συνδέστε σωστά τη συσκευή, (δείτε 'Αναπαραγωγή ήχου μέσω Bluetooth' στη σελίδα 10).
- Η Μπάρα ήχου είναι ήδη συνδεδεμένη με άλλη συσκευή Bluetooth. Αποσυνδέστε τη συνδεδεμένη συσκευή και δοκιμάστε ξανά.

Η ποιότητα του ήχου από μια συνδεδεμένη συσκευή Bluetooth είναι κακή.

- Η λήψη Bluetooth είναι κακή. Μετακινήστε τη συσκευή πιο κοντά στη Μπάρα ήχου ή αφαιρέστε τυχόν εμπόδια μεταξύ της συσκευής και της Μπάρας ήχου.

Η συνδεδεμένη συσκευή Bluetooth συνδέεται και αποσυνδέεται συνέχεια.

- Η λήψη Bluetooth είναι κακή. Μετακινήστε τη συσκευή πιο κοντά στη Μπάρα ήχου ή αφαιρέστε τυχόν εμπόδια μεταξύ της συσκευής και της Μπάρας ήχου.
- Απενεργοποιήστε τη λειτουργία Wi-Fi της συσκευής Bluetooth για να αποφύγετε παρεμβολές.
- Σε ορισμένες περιπτώσεις, η σύνδεση Bluetooth μπορεί να απενεργοποιηθεί αυτόματα για εξοικονόμηση ενέργειας. Αυτό δεν είναι δυσλειτουργία της Μπάρας ήχου.



Το λεκτικό σήμα Bluetooth® το λεκτικό σήμα και τα λογότυπα είναι σήματα κατατεθέντα της Bluetooth SIG, Inc.

Οι προδιαγραφές υπόκεινται σε αλλαγές χωρίς προειδοποίηση.

Η ονομασία Philips και το έμβλημα της ασπίδας Philips είναι καταχωρημένα εμπορικά σήματα της Koninklijke Philips N.V. και χρησιμοποιούνται με άδεια. Το προϊόν αυτό έχει κατασκευαστεί και πωλείται υπό την ευθύνη της MMD Hong Kong Holding Limited ή μιας από τις θυγατρικές της και η MMD Hong Kong Holding Limited είναι ο εγγυητής σε σχέση με αυτό το προϊόν.

