

Mindig az Ön rendelkezésére áll!

Regisztrálja termékét és vegye igénybe a rendelkezésre álló támogatást:
www.philips.com/welcome



AJ7245D



Felhasználói kézikönyv

PHILIPS

Tartalomjegyzék

1	Fontos!	2
	Biztonság	2

2	Dokkolós szórakoztatórendszer	4
	Bevezetés	4
	A doboz tartalma	4
	A főegység áttekintése	5

3	Kezdő lépések	7
	Az elem behelyezése	7
	Tápcsatlakozás bekötése	8
	Bekapcsolás	8
	Idő és dátum beállítása	8

4	Lejátszás	9
	Lejátszás iPod vagy iPhone készülékről	9
	Rádió hallgatása	13
	Lejátszás külső eszközeiről	13
	Hangerő beállítása	14

5	Egyéb jellemzők	15
	Ébresztési időzítő beállítása	15
	Elalvási időzítő beállítása	15
	A kijelző fényerejének beállítása	15

6	Termékadatok	16
	Termékjellemzők	16

7	Hibakeresés	17
----------	--------------------	-----------

8	Megjegyzés	18
----------	-------------------	-----------

1 Fontos!

Biztonság

Figyelem

- A készülék borítását megbontani tilos.
- Tilos a készülék bármely alkatrészének a kenése.
- Tilos a készüléket más elektromos berendezésre ráhelyezni.
- Ne tegye ki a készüléket közvetlen napfény, nyílt láng vagy hő hatásának.
- Gondoskodjon arról, hogy a hálózati kábel vagy csatlakozó könnyen hozzáférhető legyen, hogy a készüléket le tudja választani a hálózati áramról.

Fontos biztonsági utasítások

- Ügyeljen a figyelmeztetéseken foglaltakra, és tartsa be az utasításokat.
- Gondoskodjon arról, hogy a szellőzőnyílások ne tömődjenek el. A készülék telepítését a gyártó utasításai szerint végezze.
- Ne helyezze a készüléket hőt kibocsátó eszközök, így fűtőtestek, fűtőnyílások, kályhák vagy működésük során hőt termelő készülékek (pl. erősítő) közelébe.
- Tilos a hálózati kábelre rálépni vagy azt becsípni, különös tekintettel ott, ahol az a csatlakozó-aljakatokba, készülékcsatlakozókba illeszkedik, vagy ott, ahol kilép a készülékből.
- Kizárólag a gyártó által javasolt tartozékokat használja.
- Vihar idején, vagy ha hosszabb ideig nem használja a lejátszót, húzza ki a készülék csatlakozóját a hálózatból.
- A készülék javítását, szervizelését bízza szakemberre. A készüléket a következő esetekben kell szervizeltetni: a készülék bármilyen módon megsérült, például sérült

a hálózati kábel vagy csatlakozó, folyadék került a készülékbe, ráesett valami, a készüléket eső vagy nedvesség érte, nem működik megfelelően vagy leejtették.

- Akkumulátor használata VIGYÁZAT – Az akkumulátorszivárgás személyi sérülést, tárgyak/eszközök vagy magának a készüléknek a károsodását okozhatja, ezért:
 - Megfelelően helyezze be az akkumulátort, ügyelve a készüléken látható + és - jelölésre.
 - Az akkumulátorokat és akkumulátorcsomagokat óvja a magas hőmérséklettől, ezért ne tegye ki például közvetlen napfény hatásának, ne helyezze tűz közelébe stb.
 - Távolítsa el az akkumulátort, ha a készülék hosszabb ideig használaton kívül van.
- A készüléket ne tegye ki cseppenő, fröccsenő folyadéknak.
- Ne helyezzen a készülékre semmilyen veszélyforrást (pl. folyadékkal töltött tárgyat, égő gyertyát).
- Ahol a közvetlen csatlakoztatás adaptere használatos megszakítóeszközként, a megszakítóeszköznek mindig szabadon hozzáférhetőnek kell lennie.
- Csak a használati utasításban listázott tápegységeket használja.

Az elemek lenyelésének veszélye!

- A termék vagy a távirányító gombelemet tartalmazhat, amely könnyen lenyelhető. Minden esetben tartsa az elemet gyermekektől távol! Az elem lenyelése súlyos sérülést vagy halált okozhat. A lenyelést követő két órán belül súlyos belső égési sérülések jöhetnek létre.
- Ha úgy gondolja, hogy az elem a szervezetébe került, (pl. lenyelte), azonnal forduljon orvoshoz.
- Ha elemet cserél, tartsa gyermekektől távol az új és a használt elemet is. Elemcsere után győződjön meg arról, hogy az elemtartó rekesz megfelelően le van zárva.

- Ha az elemtartó rekeszt nem lehet megfelelően lezárni, ne használja tovább a terméket. Tartsa gyermekektől távol, és lépjen kapcsolatba a gyártóval.

2 Dokkolós szórá- koztatórendszer

Köszönjük, hogy Philips terméket vásárolt, és üdvözöljük a Philips világában! A Philips által biztosított teljes körű támogatáshoz regisztrálja termékét a www.philips.com/welcome oldalon.

Bevezetés

Ezen az órás rádión a következő funkciókat használhatja:

- FM-rádiót hallgathat;
- zenehallgatás iPod/iPhone készülékről vagy egyéb külső eszközről;
- több ébresztés beállítása különböző időpontokra.
- az ébresztés forrásaként választhat ébresztő hangjelzést, rádiót vagy zenét az iPod/iPhone készülékről.
- Részesülhet a **HomeStudio** alkalmazás megannyi szolgáltatásában.

A doboz tartalma

Ellenőrizze és azonosítsa be a csomag tartalmát:

- Főegység (elemmel)
- Felhasználói kézikönyv

A főegység áttekintése

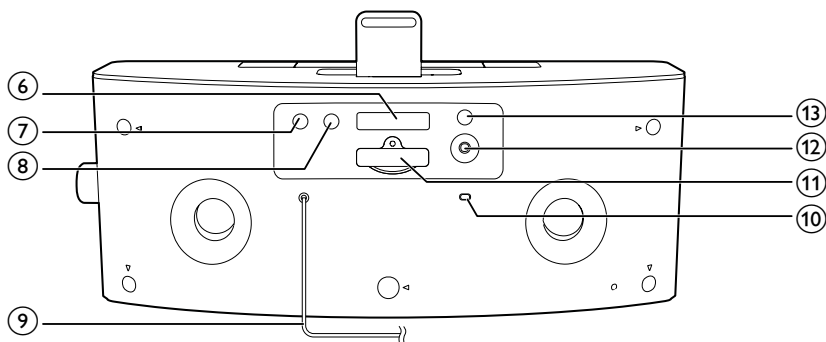
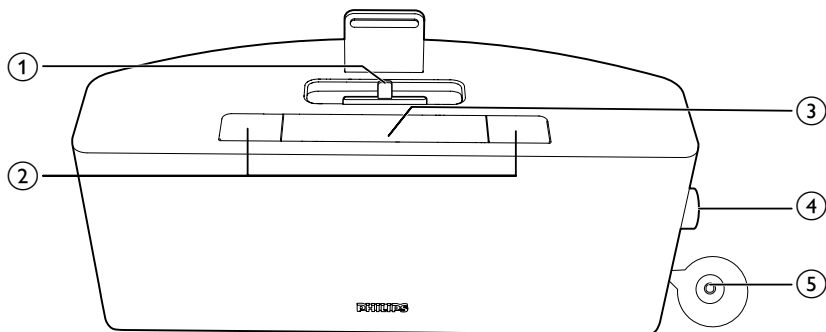

- ① **Dokkoló**
 - iPod/iPhone dokkoló.
- ② **AL1/AL2**
 - Ébresztés beállítása.
 - Az ébresztési beállítások megtekintése.
 - Az ébresztési időzítés be- és kikapcsolása.
- ③ **SZUNDÍTÁS/FÉNYERŐ**
 - Szundítás.
 - A kijelző fényerejének beállítása.
- ④ **VOL (hangerő)**
 - Forgassa el a gombot a hangerő vagy az idő beállításához.
 - A megerősítéshez nyomja meg a gombot.
- ⑤ **⏻**
 - A készülék be- és kikapcsolása.
- ⑥ **⏮ / ⏭**
 - Hangoljon be egy FM rádióállomást.
- ⑦ **SOURCE (forrás)**
 - Forrás kiválasztása.
- ⑧ **SLEEP (elalváskapcsoló)**
 - Elalvási időzítő beállítása.
- ⑨ **Hálózati kábel**
- ⑩ **FM ANTENNA**
 - Az FM-vétel javítása.
- ⑪ **Elemtartó**
- ⑫ **AUDIO IN**
 - Külső audioeszköz csatlakoztatása.

⑬ SET TIME (idő beállítása)

- Idő beállítása.

3 Kezdő lépések

A fejezetben bemutatott műveleteket a megadott sorrendben végezze el.
Ha a Philips vállalat ügyfélszolgálatához fordul, szükség lesz a termék típus- és sorozatszámára egyaránt. A típusszám és a sorozatszám a készülék alsó részén található. Írja ide a számokat:
Típuszám _____
Gyári szám _____

Az elem behelyezése

! Vigyázat

- Robbanásveszély! Az elemeket tartsa távol hőtől, napfénytől, illetve tűzforrástól. Az elemeket tilos tűzbe dobni.
- Ha az akkumulátort rosszul helyezi be, felrobbanhat. Cserélni csak azonos vagy egyenértékű típussal szabad.
- Az elem vegyi anyagokat tartalmaz, így a használatot követően megfelelő leselejtezést igényel.
- Tartsa a gyerekeket távol az elemtől.
- Perklorát - Speciális kezelést igényelhet. Lásd: www.dtsc.ca.gov/hazardouswaste/perchlorate.

☰ Megjegyzés

- Lehetősége van a tápfeszültség tápellátásként való használatára. Az előre behelyezett CR2032 lítium elem csak az időt és az ébresztő beállítását tárolja.

Az első használat előtt:

Távolítsa el a védőfület az akkumulátor aktiválásához.

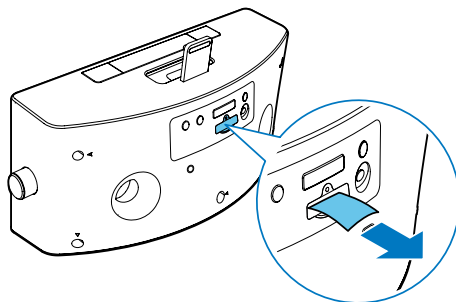

Az akkumulátor cseréje:

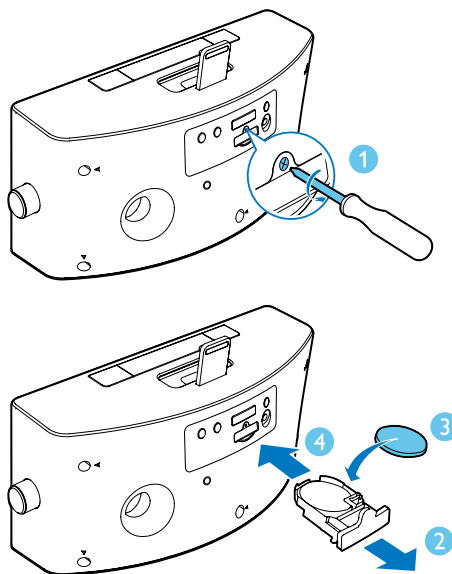

Tápcsatlakozás bekötése

! Vigyázat

- Fennáll a termék károsodásának veszélye! Győződjön meg arról, hogy a tápfeszültség megegyezik a készülék hátoldalán vagy alján feltüntetett feszültséggel.
- Áramütésveszély! A hálózati adaptert minden esetben a csatlakozódugónál fogva húzza ki az aljzataból. A kábelt tilos húzni.
- A hálózati adapter csatlakoztatása előtt győződjön meg róla, hogy minden más csatlakoztatást elvégzett.

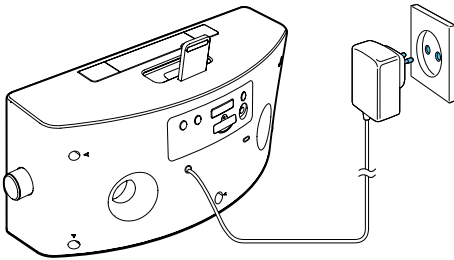

Bekapcsolás

Nyomja meg a \odot gombot.

- ↳ A készülék az utoljára kiválasztott forrásra vált.

Készenléti üzemmódba kapcsolás

A készülék készenléti üzemmódba kapcsolásához nyomja meg a \odot gombot.

- ↳ Megjelenik az óra (ha be van állítva).

Idő és dátum beállítása

- 1 Nyomja le és tartsa lenyomva a **SET TIME** gombot a készülék hátoldalán két másodpercnél hosszabb ideig.
 - ↳ A **[12H]** vagy **[24H]** jelzés villogni kezd.
- 2 A gombot elforgatva válassza ki a 12/24 óra formátumot.

- 3 A kiválasztott érték megerősítéséhez nyomja meg a gombot.
 - ↳ Az órát jelző számjegyek villogni kezdenek.
- 4 Az óra és a perc beállításához ismételje meg a 2-3. lépést.

☰ Megjegyzés

- Ha az órát nem állítja be manuálisan, az iPod/iPhone csatlakoztatása esetén az óras rádió automatikusan összehangolja az időt az iPod/iPhone eszközzel.

✳ Tanács

- A sugárzott időjel pontossága az időjelet sugárzó a dokkolt iPod/iPhone készüléktől függ.

4 Lejátszás

Lejátszás iPod vagy iPhone készülékről

A rendszer képes audió lejátszására iPod/iPhone eszközről.

Kompatibilis iPod/iPhone

A készülék a következő iPod/iPhone típusokat támogatja.

Gyártva a következőkhöz:

- iPhone 5
- 7. generációs iPod nano
- 5. generációs iPod Touch

A HomeStudio alkalmazás telepítése

A Philips **HomeStudio** alkalmazás új funkciók egész csomagját nyújtja az Ön órák rádiója számára, beleértve az FM-rádió programozás és a többfunkciós ébresztőóra funkcióit. További funkciók érdekében ajánljuk, hogy telepítse ezt az ingyenes **HomeStudio** alkalmazást.



Megjegyzés

- Ellenőrizze, hogy iPod/iPhone eszköze csatlakozik-e az internethez.

- 1 A **SOURCE** gomb megnyomásával válthat DOCK módba.

- 2 Helyezze iPod/iPhone készülékét a dokkolóba.

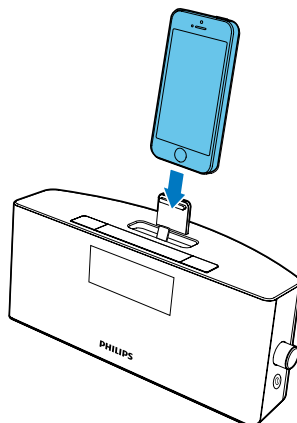

- 3 Az első használatkor telepítse a **HomeStudio** alkalmazást iPod/iPhone készülékére.
- 4 Érintse meg a **[Yes]** (igen) opciót a telepítési kérés elfogadása érdekében.
- 5 A telepítés befejezéséhez kövesse a képernyőn megjelenő utasításokat.

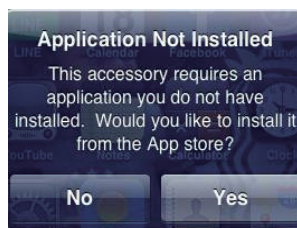

A Philips **HomeStudio** alkalmazás csak az alábbi iPod és iPhone modellekre telepíthető:

- iPhone 5
- 5. generációs iPod Touch

Regisztráljon egy fiókot

A HomeStudio alkalmazás első használatakor regisztrálnia kell egy fiókot.

- 1 Érintse meg az iPod/iPhone **HomeStudio** ikonját.

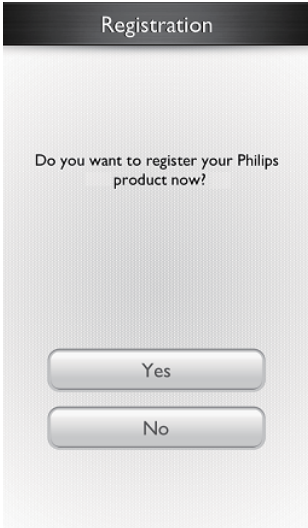

- 2 Kövesse a képernyőn olvasható utasításokat a regisztráció elvégzéséhez.

Zenelejátszás iPod/iPhone készüléken

Megjegyzés

- Győződjön meg róla, hogy telepítette a **HomeStudio** alkalmazást iPod/iPhone eszközén.

- 1 Érintse meg az iPod/iPhone **HomeStudio** ikonját.
- 2 Érintse meg a  gombot a **Zenei könyvtár** forrás kiválasztásához.

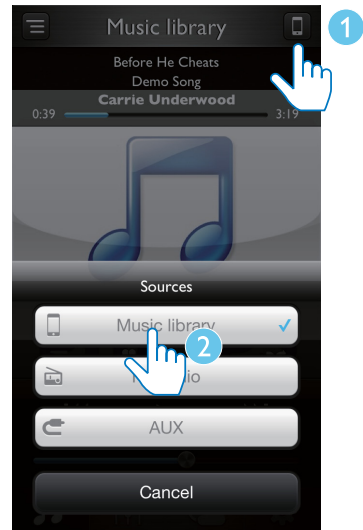

- 3 Válasszon ki egy műsorszámot a lejátszási listából, majd nyomja meg a  gombot.
↳ iPod/iPhone készüléken található zenéinek audiofolyamként való lejátszása megkezdődik az órás rádión.

Ismerje meg a „HomeStudio” alkalmazás további funkcióit

Megjegyzés

- Ellenőrizze, hogy iPod/iPhone eszközének órás rádióhoz való csatlakozása megfelelő-e.



Ébresztőóra beállítása:

- 1 Indítsa el a **HomeStudio** alkalmazást.
- 2 Érintse meg a  ikont a képernyőn.





- 3 Választhatja az ébresztő 1/ébresztő 2 be- vagy kikapcsolását.

Elalvási időzítő beállítása:

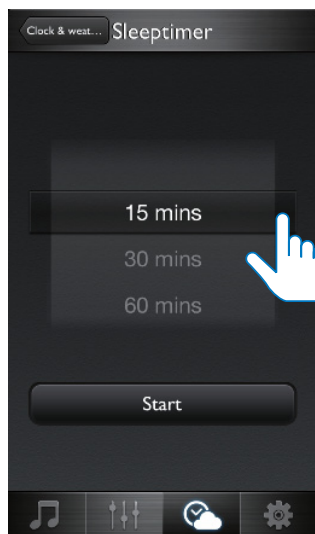
- 1 Érintse meg a , majd a  gombot.
- 2 Válasszon időtartamot, majd érintse meg a **Start** gombot.



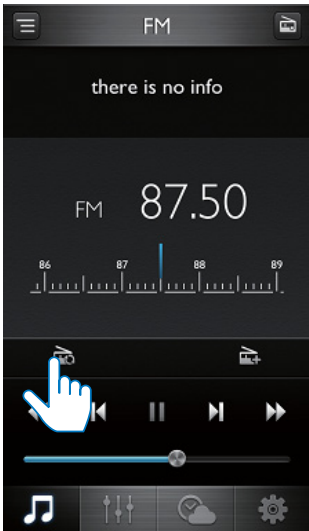

FM rádióállomások automatikus tárolása

- 1 Érintse meg a  gombot, majd a képernyő jobb felső sarkában található ikont FM-rádió forrás kiválasztásához.
- 2 Érintse meg a  gombot megfelelő erősséggel fogható rádióállomás automatikus kereséséhez.
 - ↳ Az összes elérhető csatorna tárolásra kerül.
 - ↳ Az elsőként beprogramozott rádióállomás automatikusan megszólal.



FM rádióállomások kézi tárolása

- 1 FM-rádió forrás kiválasztása.
- 2 A  gomb megérintésével hangolja be a kívánt rádióállomást.
- 3 A  gomb megérintésével hozzáadhatja a jelenlegi állomást egy, már beállított listához.
- 4 Válasszon egy előre beállított programszámot, írja be az állomás nevét, majd: **[Done]** (kész).

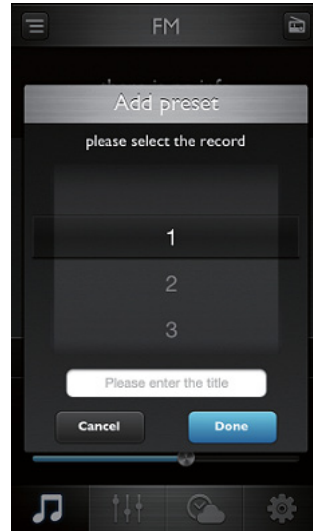

- 5 További állomások tárolásához ismételje meg a fenti lépéseket.

További funkciók használata

Érintse meg a  (Beállítások) gombot, a következőket teheti:

- beállíthatja a virtuális felszínt;
- beállíthatja a tartózkodási helyet az időjárás-előrejelzéshez;
- kiválaszthatja a hőmérséklet mértékegységét;
- beállíthatja az órát;
- megtekintheti az alkalmazás adatait;
- regisztrálhat egy fiókot;
- frissítheti a firmware-t;
- megoszthatja az információt a Twitteren;
- visszajelzést küldhet.

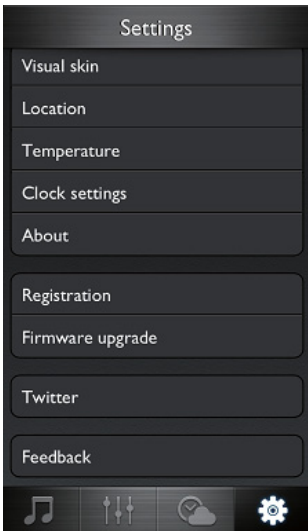

Az iPod/iPhone töltése

Amikor a készüléket áramforráshoz csatlakoztatja, a dokkolt iPod/iPhone készülék automatikusan elkezd tölteni.

Az iPod/iPhone eltávolítása

Húzza ki az iPod/iPhone készüléket a dokkolóból.

Rádió hallgatása

Megjegyzés

- A rádióinterferencia elkerülése érdekében tartsa távol az egységet más elektronikus eszközöktől.
- A jobb vétel érdekében rádióhallgatás közben ne helyezzen iPod/iPhone készüléket a dokkolóba. Húzza ki teljesen az FM-antennát és állítsa a megfelelő helyzetbe.

A készülék segítségével rádiót hallgathat.

- 1 Az FM forrás kiválasztásához többször nyomja meg a **SOURCE** gombot.
- 2 Nyomja le és tartsa lenyomva a **◀◀ / ▶▶** gombot a készülék hátoldalán két másodpercnél hosszabb ideig.
↳ Az FM-tuner automatikusan behangol egy megfelelő erősséggel fogható állomást.
- 3 Ismételje meg a 2. lépést további állomások beállításához.

Egy csatorna manuális behangolásához:

Nyomja meg ismételten a **◀◀ / ▶▶** gombot, amíg meg nem találja az optimális vétel helyét.

Lejátszás külső eszközzel

Az óras rádió segítségével egy külső audioeszközzel is hallgathat zenét.

- 1 Az **AUX**-forrás kiválasztásához nyomja meg a **SOURCE** gombot.
- 2 Csatlakoztassa az MP3 link kábelt (nem tartozék) a következőkhöz:
 - az **AUDIO IN** aljzat (3,5 mm) az óras rádió hátoldalán.
 - egy külső eszköz fejhallgató aljzata.
- 3 Indítsa el a lejátszást az eszközzel (lásd az eszköz felhasználói kézikönyvét).

Hangerő beállítása

Lejátszás közben a gombot elforgatva állíthat a hangerőn.

5 Egyéb jellemzők

Ébresztési időzítő beállítása

Ébresztés beállítása

Két külön ébresztési időpont beállítására is lehetőség van. Berregő, FM-rádió vagy a legutolsó iPod/iPhone audiofájlok egyaránt kiválaszthatók hangjelzésnek.

Megjegyzés

- Ellenőrizze, hogy megfelelően állította-e be az órát.

- 1 Az **AL1/AL2** gombok két másodpercnél hosszabb nyomvatartásával lépjen be az ébresztési beállítások módjába.
↳ Az órát jelző számok és az ébresztés ikonja villogni kezd.
- 2 A gombot elforgatva állítsa be az időt.
- 3 a kiválasztott érték megerősítéséhez nyomja meg a gombot.
↳ A percet jelző számjegyek villogni kezdenek.
- 4 A percek, ébresztési forrás (ébresztő hangjelzés, rádió vagy dokkoló) és a hangerő beállításához ismétlje meg a 2-3. lépést.

Megjegyzés

- Ha az ébresztő forrásaként iPod/iPhone készülék lett kiválasztva, de nincsen csatlakoztatva iPhone/iPod eszköz, az órás rádió hangjelzésre vált.
- A **HomeStudio** alkalmazásnak köszönhetően a természet hangjai is beállíthatók az órás rádió ébresztéseként.

A riasztási időzítés be- és kikapcsolása.

- 1 Az ébresztési beállítások megtekintéséhez nyomja meg a **AL1/AL2** gombot.
- 2 Nyomja meg újra a **AL1/AL2** gombot az ébresztési időzítő be- és kikapcsolásához.
↳ **1** vagy **2** jelenik meg az ébresztési időzítő bekapcsolt állapotában, illetve kikapcsolt állapotban eltűnik.
 - A csörgés leállításához nyomja meg a megfelelő **AL1/AL2** gombot.
↳ Az óra a következő napon is ébreszt.

Szundítás

Amikor megszólal az ébresztési hangjelzés, nyomja meg a **SNOOZE** gombot.

- ↳ Az ébresztési hangjelzés elhallgat, majd kilenc perccel később újra megszólal.

Elalvási időzítő beállítása

Az órás rádió az előre beállított idő elteltével automatikusan készenléti üzemmódba kapcsolható.

Nyomja meg többször a **SLEEP** gombot az alvási időtartam kiválasztásához (percben).

- ↳ Ha az elalváskapcsoló aktiválva van, megjelenik a **zZ** üzenet.

Az elalváskapcsoló kikapcsolásához nyomja meg többször a **SLEEP** gombot, amíg a kijelzőn meg nem jelenik az idő.

A kijelző fényerejének beállítása

A **BRIGHTNESS** gomb ismételt megnyomásával választhat a különböző fényerőszintek között.

6 Termékadatok



Megjegyzés

- A termékinformáció előzetes bejelentés nélkül módosítható.

Termékjellemzők

Erősítő

Névleges kimenő teljesítmény	2 x 5 W RMS
Válaszfrekvencia	63 Hz - 16 kHz
Jel-zaj arány	>50 dB
Teljes harmonikus torzítás	<15%
Aux bemenet (Audiobemenet)	0,6 V RMS 10 kOhm

Hangsugárzók

Hangszóró-impedancia	4 ohm
Érzékenység	>82 dB/m/W

Tuner (FM)

Hangolási tartomány	87,5-108 MHz
Lépésköz	100 KHz

Általános információk

AC/DC hálózati adapter	Márkanév: Philips; Típus: YJS03-1001800G; Bemenet: 100-240 V~, 47-63 Hz, 500 mA Kimenet: 10,0 V === 1800 mA
------------------------	--

Teljesítményfelvétel	<20 W
----------------------	-------

Teljesítményfelvétel készüléti üzem módban	<1 W
--	------

Méreték: Főegység (Szé x Ma x Mé):	283 x 135 x 112 mm
---------------------------------------	--------------------

Súly: Főegység	1,4 kg
----------------	--------

7 Hibakeresés



Figyelem

- A készülék borítását megbontani tilos.

Ne próbálja önállóan javítani a készüléket, mert ezzel a garancia érvényét veszíti.

Ha a készülék használata során problémákba ütközik, nézze át az alábbi pontokat, mielőtt szakemberhez fordulna. Ha a probléma továbbra is fennáll, látogasson el a Philips weboldalára (www.philips.com/support) Amikor felveszi a kapcsolatot a Philips képviselővel, tartózkodjon a készülék közelében, és készítse elő a készülék típus- és sorozatszámát.

Nincs áram

- Ellenőrizze, hogy a készülék hálózati adaptere megfelelően csatlakozik-e.
- Ellenőrizze, hogy van-e feszültség a csatlakozójzatban.
- Energiatakarékosági okokból a rendszer automatikusan kikapcsol, ha 15 perccel az adott műsorszám végét követően semmilyen vezérlőelemet nem használtak.

Nincs hang

- Hangerő beállítása.

Az egység nem reagál

- Húzza ki, majd csatlakoztassa újra a hálózati csatlakozódugót, majd kapcsolja be ismét a rendszert.

Rossz minőségű rádióvétel

- Növelje a távolságot az egység és a TV, vagy a videomagnó között.
- Húzza ki teljesen az FM-antennát.

Nem működik az ébresztés

- Állítsa be helyesen az órát, illetve az ébresztést.

Kitörlődött az óra, illetve az ébresztés beállítása

- Megszakadt a tápellátás, vagy ki lett húzva a tápkábel.
- Állítsa be újra az órát, illetve az ébresztést.

8 Megjegyzés

A készülék - a Philips szórakoztató elektronika üzletága kifejezett engedélye nélkül történő - bármilyen megváltoztatása vagy módosítása semmissé teheti a vásárló termékhasználati jogát.



Ez a termék megfelel az Európai Közösség rádióinterferenciára vonatkozó követelményeinek.



Ez a termék kiváló minőségű anyagok és alkatrészek felhasználásával készült, amelyek újrahasznosíthatók és újra felhasználhatók.



A termékhez kapcsolódó áthúzott kerek kuka szimbólum azt jelenti, hogy a termékre vonatkozik a 2002/96/EK európai irányelv. Tájékozódjon az elektromos és elektronikus termékek szelektív hulladékként történő gyűjtésének helyi feltételeiről.

Cselekedjen a helyi szabályozásoknak megfelelően, és a kiselejtezett készülékeket gyűjtse elkülönítve a lakossági hulladéktól. A feleslegessé vált készülék helyes kiselejtezésével segít megelőzni a környezet és az emberi egészség károsodását.



A termék akkumulátorai megfelelnek a 2006/66/EK európai irányelv követelményeinek, ezért ne kezelje ezeket háztartási hulladékként. Tájékozódjon az akkumulátorok szelektív hulladékkezelésére vonatkozó helyi

szabályozásokról, mivel a feleslegessé vált akkumulátorok helyes kiselejtezésével segít megelőzni a környezet és az emberi egészség károsodását.

Környezetvédelemmel kapcsolatos tudnivalók

A termék csomagolása nem tartalmaz felesleges csomagolóanyagot. Igyekeztünk úgy kialakítani a csomagolást, hogy könnyen szétválasztható legyen a következő három anyagra: karton (doboz), polisztirol (védőelem) és polietilén (zacskó, védő habfólia).

A rendszerben található anyagokat erre specializálódott vállalat képes újrafeldolgozni és újrahasznosítani. Kérjük, tartsa szem előtt a csomagolóanyagok, kimerült akkumulátorok és régi készülékek leselejtezésére vonatkozó helyi előírásokat.



Be responsible
Respect copyrights

Másolásvédett anyagokról (beleértve a számítógépes programokat, fájlokat, közvetítéseket és hangfelvételeket) készített illetéktelen másolatok szerzői jogok megsértését képezhetik, és bűncselekménynek minősülhetnek. Ez a berendezés nem használható ilyen célokra.

Made for



iPod



iPhone

A „Made for iPod” és a „Made for iPhone” címkék azt jelentik, hogy az Apple teljesítményi előírásoknak megfelelő elektronikus tartozék speciálisan iPod vagy iPhone készülékekhez történő csatlakoztatásra készült. Az Apple nem vállal felelősséget a készülék működéséért, vagy a biztonsági és szabályozó előírásoknak való megfelelésért. Kérjük, vegye figyelembe, hogy a tartozék iPod vagy iPhone készülékekkel történő használata befolyásolhatja a vezeték nélküli teljesítményt.

Az iPod és iPhone az Apple Inc. Egyesült Államokban és más országokban bejegyzett védjegyei.



Megjegyzés

- A tápellátás a készülék alján található.



Specifications are subject to change without notice
© 2013 Koninklijke Philips Electronics N.V.
All rights reserved.

AJ7245D_12_UM_V1.0

