

Zaregistrujte svoj produkt a získajte podporu na  
[www.philips.com/welcome](http://www.philips.com/welcome)

MCM1110



---

SK Príručka užívateľa

---

# 1 Dôležité

---

## Bezpečnosť

---

### Význam týchto bezpečnostných symbolov



Tento „blesk“ indikuje, že nezaizolovaný materiál vo vašej jednotke by mohol spôsobiť zásah elektrickým prúdom. V záujme bezpečnosti všetkých členov vašej domácnosti neodstraňujte kryt produktu.

„Výkričník“ upozorňuje na funkcie, v prípade ktorých by ste si mali pozorne preštudovať priloženú literatúru, aby ste predišli problémom s prevádzkou a údržbou.

**VAROVANIE:** V záujme zníženia rizika požiaru alebo zásahu elektrickým prúdom nesmie byť tento prístroj vystavený pôsobeniu dažďa ani vlhkosti a na zariadenie sa nesmú umiestňovať predmety naplnené tekutinami, ako sú napr. vázy.

**POZOR:** Aby nedošlo k zásahu elektrickým prúdom, nasadte široký kolík zástrčky do širokej štrbiny a zasuňte ho až na doraz.

- ① Prečítajte si tieto pokyny.
- ② Odložte si tieto pokyny.
- ③ Dbajte na všetky varovania.
- ④ Dodržiavajte všetky pokyny.
- ⑤ Nepoužívajte toto zariadenie v blízkosti vody.
- ⑥ Čistite len pomocou suchej tkaniny.
- ⑦ Neblokujte vetracie otvory. Nainštalujte podľa pokynov výrobcu.
- ⑧ Neinštalujte v blízkosti zdrojov tepla, ako sú radiátory, tepelné regulátory, kachle či iné zariadenia (vrátane zosilňovačov), ktoré produkujú teplo.
- ⑨ Dbajte na to, aby na sieťový kábel nikto nestúpil ani ho neزالomil, najmä pri zástrčkách, elektrických objímkach a v mieste, kde vychádza zo zariadenia.
- ⑩ Používajte len nástavce/príslušenstvo špecifikované výrobcom.
- ⑪ Používajte len s vozíkom, stojanom, statívom, konzolou alebo stolom špecifikovaným výrobcom alebo predávanými so zariadením. Pri použití vozíka buďte opatrní pri presúvaní vozíka a zariadenia. Predídete zraneniu spôsobenému prevrátením. 
- ⑫ Počas búrok s bleskami alebo pri dlhodobom nepoužívaní odpojte toto zariadenie zo siete.
- ⑬ Všetky opravy zverte do rúk kvalifikovanému servisnému personálu. Oprava je potrebná, ak bolo zariadenie akýmkoľvek spôsobom poškodené, napríklad bol poškodený napájací kábel alebo zástrčka, ak bola na zariadenie vyliata tekutina alebo do zariadenia spadol nejaký predmet, zariadenie bolo vystavené dažďu alebo vlhkosti alebo ak zariadenie nefunguje správne, prípadne po páde zariadenia.

**14** UPOZORNENIE pre používanie batérií – Aby nedošlo k vytečeniu batérií, ktoré by mohli spôsobiť poranenie osôb, škodu na majetku alebo poškodenie diaľkového ovládania:

- Všetky batérie nainštalujte správne, s orientáciou pólov + a - podľa označenia na diaľkovom ovládaní.
- Nemiešajte batérie (staré a nové alebo uhlíkové a alkalické atď.).
- Keď sa diaľkové ovládanie dlhšiu dobu nepoužíva, vyberte z neho batérie.
- Batérie (akumulátor alebo vstavané batérie) nesmú byť vystavené zdrojom nadmerne vysokej teploty, ako je napríklad slnečné žiarenie, oheň alebo podobné zdroje tepla.

**15** Zariadenie nesmie byť vystavené kvapkajúcej ani striekajúcej kvapaline.

**16** Neumiestňujte na zariadenie žiadne nebezpečné predmety (napr. predmety naplnené kvapalinou, zapálené sviečky).

**17** Tam, kde ako odpájacie zariadenie slúži sieťová zástrčka alebo prepájacie zariadenie, musí zostať toto odpájacie zariadenie ľahko prístupné pre okamžité použitie.



#### Varovanie

- Nikdy neodstraňujte kryt tohto zariadenia.
- Nikdy nemažte žiadnu časť tohto zariadenia.
- Nikdy nepokladajte toto zariadenie na iné elektrické zariadenie.
- Nikdy sa nepozerajte do laserového lúča vo vnútri zariadenia.
- Uistite sa, že vždy máte voľný prístup k napájaciemu káblu, zástrčke alebo adaptéru, aby ste mohli zariadenie odpojiť zo siete.



## Výstraha

- Používanie iných ovládacích prvkov alebo vykonávanie úprav a iných postupov, než sú uvedené v tomto dokumente, môže mať za následok vystavenie sa nebezpečnému žiareniu alebo zapríčiniť nebezpečnú prevádzku.

---

## Bezpečné počúvanie

### Hlasitosť prehrávania vždy nastavte na primeranú hodnotu.

- Používanie slúchadiel pri vysokej hlasitosti môže poškodiť váš sluch. Tento produkt môže vytvárať zvuky v decibelových rozsahoch, ktoré môžu u bežnej osoby spôsobiť stratu sluchu, a to aj pri vystavení kratšom ako jedna minúta. Vyššie decibelové rozsahy sa poskytujú pre osoby, ktorých úroveň sluchu je už čiastočne znížená.
- Zvuk môže byť klamlivý. Časom sa „pohodlná úroveň“ sluchu prispôbí vyšším hlasitostiam zvuku. Takže po dlhodobom počúvaní to, čo znie „normálne“, môže byť v skutočnosti príliš hlasné a škodlivé pre váš sluch. Aby ste sa pred tým ochránili, nastavte hlasitosť na bezpečnú úroveň skôr, ako sa váš sluch prispôbí, a nechajte nastavenú túto hlasitosť.

### Vytvorenie bezpečnej úrovne hlasitosti:

- Nastavte ovládanie hlasitosti na nízke nastavenie.
- Pomaly zvyšujte hlasitosť, kým nebudete počuť pohodlne a jasne bez rušenia.

### Počúvanie musí mať rozumnú časovú dĺžku:

- Dlhodobé vystavenie sa zvuku, a to aj pri normálnych „bezpečných“ úrovniach, môže tiež spôsobiť stratu sluchu.
- Vždy používajte zariadenie rozumne a doprajte si dostatočne dlhé prestávky.

**Ked' používate svoje slúchadlá, nezabudnite dodržiavať nasledujúce pokyny.**

- Počúvajte pri rozumných úrovniach hlasitosti po primerane dlhú dobu.
- Dávajte si pozor, aby ste nezvyšovali hlasitosť, ako sa váš sluch postupne prispôsobuje.
- Nezvyšujte hlasitosť na tak vysokú úroveň, že nebudete počuť, čo sa deje okolo vás.
- V potenciálne nebezpečných situáciách by ste mali byť opatrní alebo dočasne prerušiť používanie. Nepoužívajte slúchadlá počas riadenia motorového vozidla, bicyklovania, skateboardovania atď. Mohla by vzniknúť nebezpečná situácia v cestnej premávke a na mnohých miestach je to protizákonné.

---

## Upozornenie

Akékoľvek zmeny alebo úpravy vykonané na tomto zariadení, ktoré nie sú vyslovene povolené spoločnosťou Philips Consumer Lifestyle, môžu zrušiť oprávnenie používateľa používať toto zariadenie.



Tento výrobok spĺňa požiadavky Európskeho spoločenstva týkajúce sa rádiového rušenia.

Tento výrobok vyhovuje požiadavkám nasledovných nariadení a smerníc: 2004/108/ES + 2006/95/ES



Pri navrhovaní a výrobe produktu sa použili vysokokvalitné materiály a komponenty, ktoré možno recyklovať a znova využiť.



Keď sa na produkte nachádza symbol prečiarknutého koša s kolieskami, znamená to, že sa na tento produkt vzťahuje Európska smernica 2002/96/ES. Informujte sa o lokálnom systéme separovaného zberu pre elektrické a elektronické zariadenia.

Dodržiavajte miestne predpisy a nevyhadzujte použité zariadenia do bežného domáceho odpadu. Správnou likvidáciou starého produktu pomôžete zabrániť možným negatívnym následkom pre životné prostredie a ľudské zdravie.



Produkt obsahuje batérie, ktoré na základe Smernice EÚ č. 2006/66/EC nemožno likvidovať spolu s bežným domovým odpadom. Informujte sa o miestnych pravidlách separovaného zberu batérií, pretože správna likvidácia pomáha zabrániť možným negatívnym následkom na životné prostredie a ľudské zdravie.

## Informácie týkajúce sa životného prostredia

Všetky nepotrebné baliace materiály boli vynechané. Snažili sme sa o dosiahnutie jednoduchého rozdelenie balenia do troch materiálov: kartón (škatuľa), polystyrénová pena (vypodloženie) a polyetylén (vrecká, ochranná penová pokrývka).

Váš systém pozostáva z materiálov, ktoré je možné v prípade roztriedenia špecializovanou spoločnosťou recyklovať a opakovane použiť. Dodržiavajte miestne nariadenia týkajúce sa likvidácie obalových materiálov, vybitých batérií a starého vybavenia.



**Be responsible**  
**Respect copyrights**

Vytváranie nepovolených kópií z materiálov podliehajúcich ochrane proti kopírovaniu, vrátane počítačových programov, súborov, nahrávok vysielania a zvuku, môže byť považované za porušenie autorských práv a byť trestným činom. Toto zariadenie nesmie byť používané na takéto účely.

Tento prístroj je označený nasledovným štítkom:



Poznámka

- Typový štítk sa nachádza na spodnej strane zariadenia.



# 2 Váš mikro systém

Blahoželáme vám ku kúpe a vítame vás medzi používateľmi produktov spoločnosti Philips. Aby ste mohli využiť všetky výhody podpory poskytovanej spoločnosťou Philips, zaregistrujte svoj produkt na lokalite [www.philips.com/welcome](http://www.philips.com/welcome).

---

## Úvod

**Toto zariadenie vám umožňuje:**

- Počúvať hudbu z diskov, úložných zariadení USB a iných externých zariadení,
- počúvať vysielanie rozhlasových staníc.

**Prehrávaný zvuk môžete obohatiť týmito zvukovými efektmi:**

- Digitálne ovládanie zvuku (Digital Sound Control – DSC)
- Dynamické zosilnenie basov (Dynamic Bass Boost – DBB)

**Zariadenie podporuje nasledujúce formáty médií:**



---

# Čo je v škatuli

Skontrolujte a identifikujte obsah balenia:

- Hlavná jednotka
- 2 x reproduktory
- Diaľkové ovládanie
- Prepájací kábel MP3 Link
- Stručná úvodná príručka
- Návod na používanie

# Hlavná jednotka - prehľad

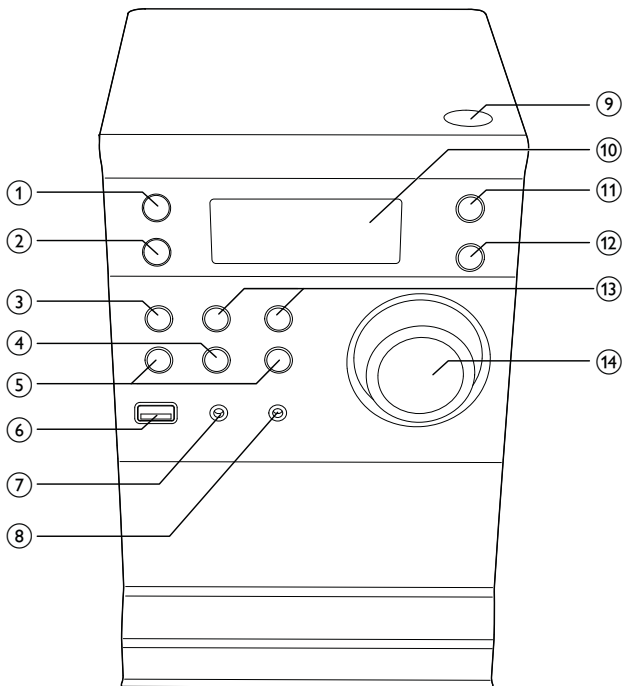

- ① 
  - Zapnutie hlavnej jednotky
  - Prepnutie do pohotovostného režimu
  
- ② **SOURCE**
  - Výber zdroja.

- ③ **■ STOP**
- Zastavenie prehrávania alebo vymazanie programu.
- ④ **▶ || PLAY/PAUSE**
- Spustenie alebo prerušenie prehrávania.
- ⑤ **◀◀ / ▶▶ PREDCHÁDZAJÚCE/NASLEDUJÚCE**
- Preskočenie na predchádzajúcu/nasledujúcu skladbu.
  - Rýchle pretáčanie vzad a vpred v rámci skladby alebo disku.
  - Naladíte rádiovú stanicu.
  - Nastavenie času.
- ⑥ **🔌**
- Pripojenie k pamäťovému zariadeniu USB.
- ⑦ **MP3-LINK**
- Pripojenie k externému zvukovému zariadeniu.
- ⑧ **🎧**
- Pripojenie k slúchadlám.
- ⑨ **▲**
- Otvorenie/zatvorenie priečinka na disk.
- ⑩ **Panel displeja**
- Zobrazenie aktuálneho stavu.
- ⑪ **MODE**
- Výber režimu opakovaného prehrávania na disku CD alebo zdroji USB.
  - Výber režimu náhodného prehrávania na disku CD alebo zdroji USB.
- ⑫ **CLOCK**
- Nastavenie hodín.

⑬

**ALBUM/PRESET+/-**

- Výber predvoľby rozhlasovej stanice.
- Preskočenie na predchádzajúci/nasledujúci album.

⑭



**VOLUME(Ovládač hlasitosti)**

- Nastavenie hlasitosti.

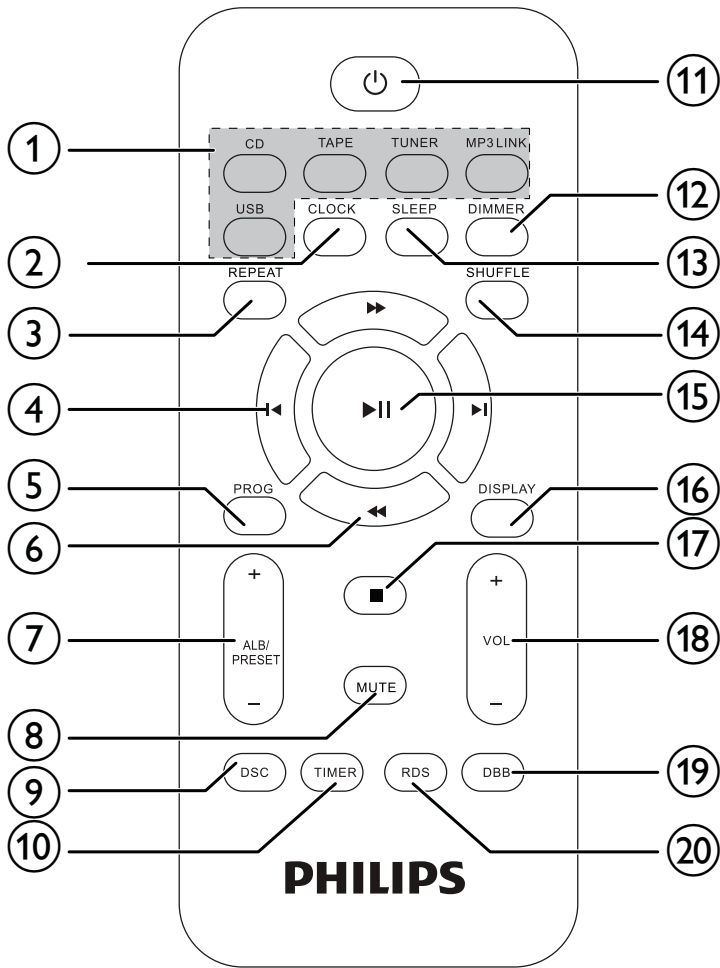
# Dial'kové ovládanie - prehľad



- ① **Tlačidlá výberu zdroja (CD, TAPE, TUNER, MP3 LINK, USB)**
  - Výber zdroja.
- ② **CLOCK**
  - Nastavenie hodín.
- ③ **REPEAT**
  - Výber režimu opakovaného prehrávania: opakovať jednu skladbu alebo všetky skladby.
- ④ **⏮ / ⏭**
  - Preskočenie na predchádzajúcu/nasledujúcu skladbu.
  - Naladíte rádiovú stanicu.
  - Nastavenie času.
- ⑤ **PROG**
  - Programovanie skladieb.
  - Programovanie staníc rádia.
  - Výber 12 hodinového alebo 24 hodinového formátu.
- ⑥ **⏪ / ⏩**
  - Rýchle pretáčanie vzad a vpred v rámci skladby alebo disku.
- ⑦ **ALB/PRESET +/-**
  - Preskočenie na predchádzajúci/nasledujúci album.
  - Zvolenie prednastavenej stanice rádia.
- ⑧ **MUTE**
  - Stlmenie hlasitosti.
- ⑨ **DSC**
  - Výber predvoleného zvukového nastavenia: POP, JAZZ, ROCK alebo CLASSIC.
- ⑩ **TIMER**
  - Nastavenie časovača budíka.

- ⑪  • Zapnutie hlavnej jednotky.  
• Prepnutie do pohotovostného režimu.
- ⑫ **DIMMER**  
• Prístup k nastaveniu regulátora osvetlenia.
- ⑬ **SLEEP**  
• Nastavenie časovača spánku.
- ⑭ **SHUFFLE**  
• Prehrávanie skladieb v náhodnom poradí.
- ⑮  • Spustenie alebo prerušenie prehrávania.
- ⑯ **DISPLAY**  
• Zobrazenie informácií o prehrávaní.
- ⑰  • Zastavenie prehrávania alebo vymazanie programu.
- ⑱ **VOL +/-**  
• Nastavenie hlasitosti.
- ⑲ **DBB**  
• Zapnutie alebo vypnutie dynamického zvýraznenia basov.
- ⑳ **RDS**  
• Zobrazenie informácií RDS pri vybraných rozhlasových staniciach v pásme FM.



# 3 Úvodné pokyny



## Výstraha

- Používanie iných ovládacích prvkov alebo vykonávanie úprav a iných postupov, než sú uvedené v tomto dokumente, môže mať za následok vystavenie sa nebezpečnému žiareniu alebo zapríčiniť nebezpečnú prevádzku.

Vždy postupujte podľa poradia pokynov v tejto kapitole.

Ak sa rozhodnete obrátiť na spoločnosť Philips, pripravte si číslo modelu a sériové číslo tohto zariadenia. Číslo modelu a sériové číslo sú uvedené na spodnej strane zariadenia. Tieto čísla si zapíšte sem:

Číslo modelu \_\_\_\_\_

Sériové číslo \_\_\_\_\_

---

## Pripojenie reproduktorov



## Poznámka

- Dbajte na to, aby sa zhodovali farby káblov a zásuviek reproduktorov.

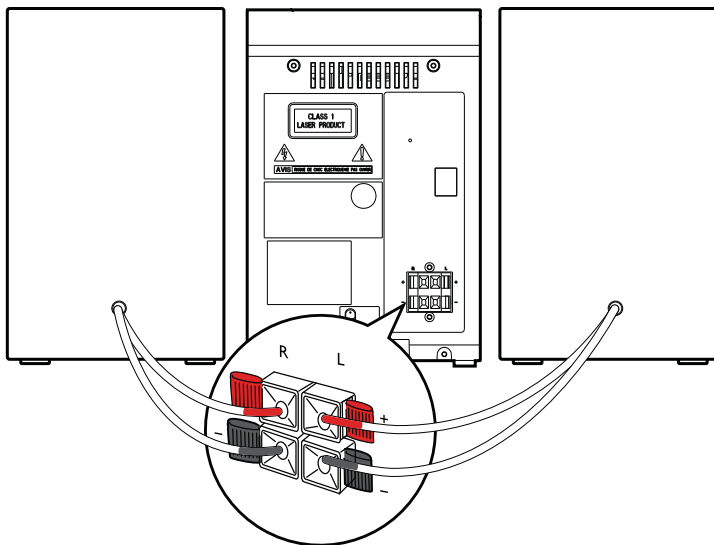

- 1 Podržte klapku konektora dole.
- 2 Úplne zasuňte odizolovanú časť vodiča.
  - Káble pravého reproduktora zapojte do konektora „**RIGHT**“, ľavého reproduktora do konektora „**LEFT**“.
  - Zasuňte červené káble do konektorov s označením „**+**“ a čierne káble do konektorov s označením „**-**“.

### 3 Uvoľnite klapku konektora.

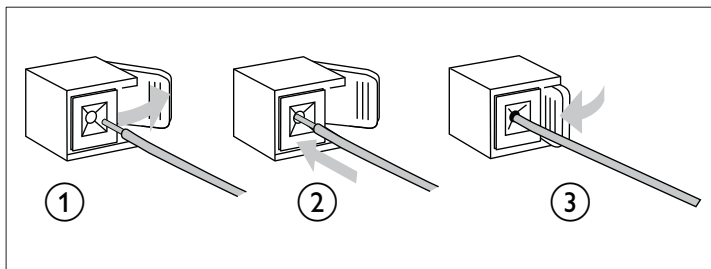

---

## Pripojenie napájania



### Výstraha

- Nebezpečenstvo poškodenia produktu! Skontrolujte, či napätie zdroja napájania zodpovedá napätiu vyznačenému na zadnej alebo spodnej strane tohto zariadenia.
- Nebezpečenstvo zásahu elektrickým prúdom! Pri odpájaní sieťového kábla striedavého prúdu vždy vytiahnite zástrčku zo zásuvky. Nikdy netiahajte za kábel.
- Pred pripojením sieťového kábla sa uistite, že ste vykonali všetky ostatné pripojenia.

Pripojte napájací kábel do sieťovej zásuvky.

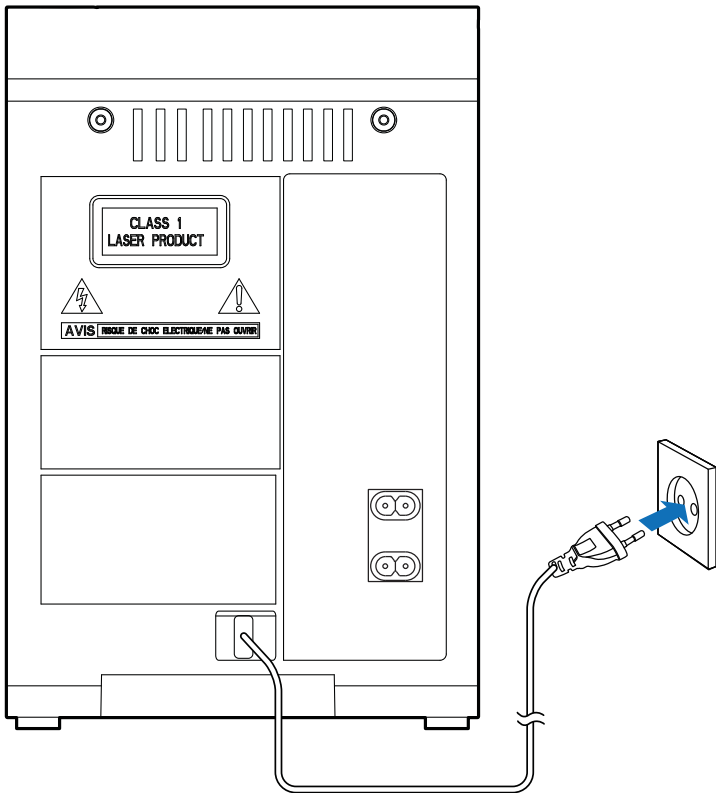

# Príprava diaľkového ovládania



## Výstraha

- Nebezpečenstvo explózie! Batérie odkladajte mimo dosahu zdrojov tepla, slnečného žiarenia a ohňa. Nikdy nevhadzujte batérie do ohňa.
- Riziko zníženej životnosti batérií! Nikdy nekombinujte dve rôzne značky ani typy batérií.
- Nebezpečenstvo poškodenia produktu! Keď diaľkové ovládanie dlhšiu dobu nepoužívate, vyberte z neho batérie.
- Pri nesprávne vložených batériách hrozí explózia. Pri výmene použite vždy rovnaký alebo ekvivalentný typ.

## Vloženie batérie do diaľkového ovládania:

- 1 Otvorte priečnik na batérie.
- 2 Vložte 2 batérie typu AAA so správnou polaritou (+/-) podľa označenia.
- 3 Zatvorte priečnik na batérie.

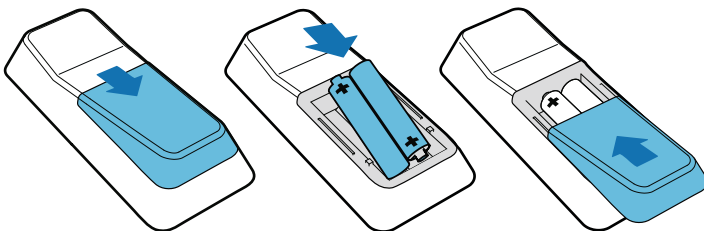

---

# Zapnutie

Stlačením tlačidla  zapnete zariadenie.

↳ Zariadenie sa prepne na naposledy vybraný zdroj.



## Tip

- V pohotovostnom režime môžete zariadenie zapnúť aj stlačením tlačidla **CD, TUNER, MP3 LINK**.

---

## Prepnutie do pohotovostného režimu

Opätovným stlačením tlačidla  prepnete systém do pohotovostného režimu.

↳ Na zobrazovacom paneli sa zobrazia hodiny (ak sú nastavené).



## Poznámka

- Keď jednotka ostane 15 minút nečinná, automaticky sa prepne do pohotovostného režimu.

---

# Nastavenie hodín

- 1 V pohotovostnom režime stlačením a podržaním tlačidla **CLOCK** na diaľkovom ovládaní aktivujete režim nastavenia hodín.  
↳ Bude blikať 12/24-hodinový formát.
- 2 Opakovaným stláčaním tlačidla **◀ / ▶** vyberte formát.  
↳ Číslice hodín sa zobrazia a začnú blikať.
- 3 Stlačením tlačidiel **◀ / ▶** nastavte hodinu.
- 4 Stlačte tlačidlo **CLOCK**.  
↳ Číslice minút sa zobrazia a začnú blikať.
- 5 Stlačením tlačidiel **◀ / ▶** nastavte minúty.
- 6 Výber potvrdíte stlačením tlačidla **CLOCK**.
  - Ak chcete opustiť režim nastavenia hodín bez uloženia, stlačte tlačidlo **■**.
- 7 Ak chcete zobrazit' hodiny, stlačte **CLOCK**.



## Poznámka



- Po 90 sekundách v režime nečinnosti (nie je stlačené žiadne tlačidlo), systém automaticky ukončí režim nastavenia hodín.

# 4 Prehrávanie

---

## Základné operácie prehrávania

Prehrávanie môžete ovládať pomocou nasledujúcich operácií.

Tlačidlo	Funkcia
	Stlačením a podržaním tlačidla počas prehrávania môžete rýchlo vyhľadávať smerom dopredu alebo dozadu, jeho uvoľnením obnovíte prehrávanie.
	Pozastavenie/obnovenie prehrávania počas prehrávania.
<b>INFO</b>	Výber iných informácií o prehrávaní.
<b>REPEAT</b>	Výber režimu opakovaného prehrávania: <b>[REP]</b> (opakovať): opakované prehrávanie aktuálnej skladby. <b>[REP ALL]</b> (opakovať všetky): opakované prehrávanie všetkých skladieb. Opätovným stlačením sa vrátite do režimu normálneho prehrávania.
<b>SHUFFLE</b>	Prehrávanie skladieb v náhodnom poradí. Opätovným stlačením sa vrátite do režimu normálneho prehrávania.



# Prehrávanie diskov

- 1 Stlačením tlačidla **CD** na diaľkovom ovládaní vyberte ako zdroj disk.
- 2 Stlačte tlačidlo ▲ na vrchnej strane hlavnej jednotky.  
↳ Otvoria sa dverka priečinka na disk.
- 3 Vložte disk do priečinka potlačenou stranou smerom nahor a znova stlačte tlačidlo ▲.  
↳ Prehrávanie sa spustí automaticky.



## Tip

- Ak vaša hlavná jednotka nespustí prehrávanie, stlačte tlačidlo ◀◀ / ▶▶ na výber skladby a potom stlačte ▶||.

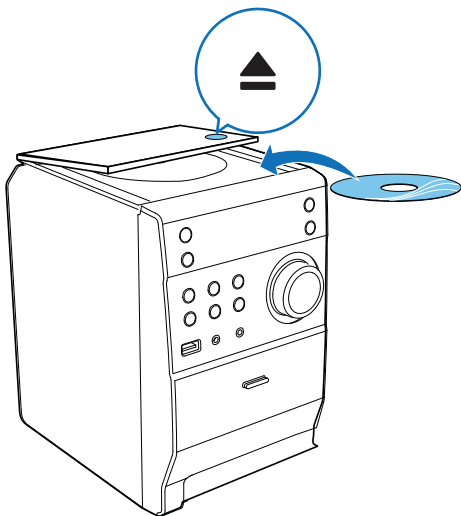

# Prehrávanie zo zariadenia USB



## Poznámka

- Uistite sa, že úložné zariadenie USB obsahuje prehráateľný zvukový obsah v podporovaných formátoch.

- 1 Zasuňte zástrčku USB úložného zariadenia USB do zásuvky  na hlavnej jednotke.
- 2 Stlačením tlačidla **USB** zvolte ako zdroj zariadenie USB.  
↳ Zobrazí sa celkový počet skladieb.
- 3 Stlačením tlačidla **ALB/PRESET+/-** vyberte priečinok.
- 4 Stlačením tlačidiel **◀** / **▶** vyberte súbor.
- 5 Stlačením tlačidla **▶ ||** spustíte prehrávanie.

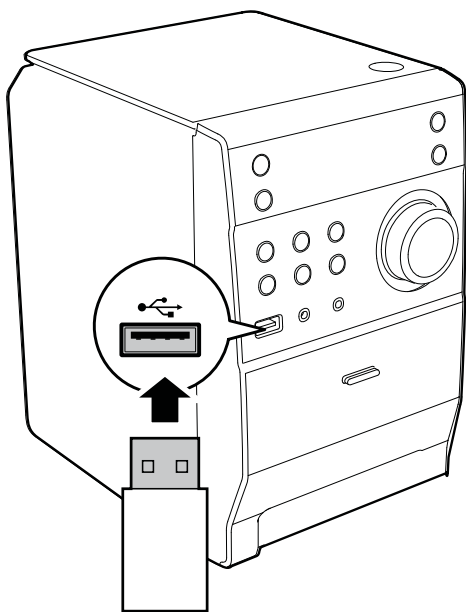

---

## Nastavenie zvuku

Počas prehrávania môžete upraviť hlasitosť pomocou nasledujúcich operácií.

---

Tlačidlo	Funkcia
<b>VOL +/-</b>	Zvýšenie alebo zníženie hlasitosti.
<b>MUTE</b>	Stlmenie/obnovenie zvuku.

---

---

DBB	Zapnutie alebo vypnutie dynamického zvýraznenia basov. Ak je aktivovaný efekt DBB, zobrazuje sa symbol <b>[DBB]</b> .
-----	--

---

DSC	Výber požadovaného zvukového efektu: <b>[POP]</b> (pop) <b>[JAZZ]</b> (džez) <b>[CLASSIC]</b> (klasika) <b>[ROCK]</b> (rock)
-----	--

---

---

## Programovanie zvukových stôp.

Je možné naprogramovať maximálne 20 skladieb.

- 1 V režime CD alebo USB na zastavenie prehrávania stlačte tlačidlo **■**.
- 2 Stlačte tlačidlo **PROG**.
  - ↳ Zobrazí sa hlásenie **[PROG]** (program).
- 3 Pri skladbách vo formáte MP3/WMA vyberte album opakovaným stláčaním tlačidla **ALBUM/PRESET+/-**.
- 4 Stlačením tlačidiel **◀ / ▶** vyberte číslo skladby a potom na potvrdenie stlačte tlačidlo **PROG**.
- 5 Zopakovaním krokov 3 a 4 naprogramujete ďalšie skladby.
- 6 Stlačením tlačidla **▶ ||** prehráte naprogramované skladby.
  - ↳ Počas prehrávania sa zobrazuje hlásenie **[PROG]** (program).
  - ↳ Ak chcete vymazať naprogramované skladby, stlačte tlačidlo **■**, keď je prehrávanie zastavené.

# 5 Počúvanie rádia

---

## Naladenie rozhlasových staníc pásma FM



### Poznámka

- Uistite sa, že ste pripojili a úplne vysunuli dodanú anténu FM.

- 1 Stlačte tlačidlo **TUNER**.
- 2 Pre naladenie rozhlasovej stanice stlačte a dve sekundy podržte tlačidlá **◀◀ / ▶▶**.
- 3 Keď sa frekvencia začne meniť, tlačidlo uvoľnite.  
↳ Rádioprijímač FM automaticky naladí stanicu so silným príjmom.
- 4 Opakovaním krokov 2 až 3 môžete nastaviť ďalšie stanice.

### Naladenie stanice so slabým príjmom:

Opakovane stláčajte tlačidlo **◀ / ▶**, kým nevyładíte optimálny príjem.

---

# Automatické programovanie rozhlasových staníc



## Poznámka

- Môžete naprogramovať maximálne 20 predvolieb rozhlasových staníc.

V režime tunera FM stlačením a podržaním tlačidla **PROG** po dobu 3 sekúnd aktivujete režim automatického programovania.

- ↳ Zobrazí sa hlásenie [**AUTO**] (automaticky).
- ↳ Zariadenie automaticky uloží všetky rozhlasové stanice pásma FM a začne vysielat' prvú predvolenú rozhlasovú stanicu.

---

# Ručné programovanie rozhlasových staníc



## Poznámka

- Môžete naprogramovať maximálne 20 predvolieb rozhlasových staníc.

- 1 Naladte rozhlasovú stanicu.
- 2 Stlačením tlačidla **PROG** aktivujte režim programovania.
- 3 Stlačením tlačidla **ALB/PRESET+/-** vyberte pre túto rozhlasovú stanicu číslo od 1 do 20 a výber potvrdte stlačením tlačidla **PROG**.
  - ↳ Zobrazí sa číslo predvoľby a frekvencia predvolenej rozhlasovej stanice.

## 4 Opakovaním krokov 2 až 3 naprogramujte ďalšie stanice.



### Poznámka

- Ak chcete naprogramovanú stanicu prepísať, uložte na jej miesto inú stanicu.

---

## Zobrazenie informácií RDS

RDS (Radio Data System) predstavuje službu, ktorá staniciam pásma FM umožňuje zobrazovať dodatočné informácie. Ak naladíte stanicu so signálom RDS, zobrazí sa ikona RDS a názov stanice.

- 1 Naladíte rozhlasovú stanicu so signálom RDS.
- 2 Opakovaným stláčaním tlačidla **RDS** prechádzajte cez nasledujúce informácie (ak sú dostupné):
  - ↳ Názov stanice
  - ↳ Typ programu, ako napr. **[NEWS]** (správy), **[SPORT]** (šport), **[POP M]** (populárna hudba)...
  - ↳ Text rozhlasového vysielania
  - ↳ Frekvencia

---

## Synchronizácia hodín so signálom RDS

Čas zobrazený na jednotke môžete synchronizovať s časom na stanici so signálom RDS.

- 1 Naladíte rozhlasovú stanicu s RDS, ktorá vysiela časové signály.
- 2 Stlačte tlačidlo **RDS** na minimálne 2 sekundy.
  - ↳ Zobrazí sa **[CT SYNC]** a jednotka automaticky načíta čas signálu RDS.
  - ↳ Ak sa neprijme žiadny časový signál, zobrazí sa **[NO CT]**.



### Poznámka

- Presnosť vysiadaného času je závislá od stanice s RDS, ktorá časový signál vysiela.



# 6 Ďalšie funkcie

---

## Nastavenie časovača budíka

Toto zariadenie je možné použiť ako budík. Ako zdroj budíka môžete vybrať DISC, USB alebo FMTUNER.



### Poznámka

- Uistite sa, že ste správne nastavili čas.

- 1 V pohotovostnom režime stlačte a podržte tlačidlo **TIMER**, až kým sa na displeji nezobrazí hlásenie **[TIMER SET]** (nastavenie časovača).  
↳ Na displeji sa zobrazí hlásenie **[SELECT SOURCE]** (výber zdroja).
- 2 Opakovaným stlačením tlačidla **SOURCE** vyberte zdroj: DISC, USB alebo FMTUNER.
- 3 Výber potvrdíte stlačením tlačidla **TIMER**.  
↳ Číslice hodín sa zobrazia a začnú blikať.
- 4 Opakovaným stláčaním tlačidla **◀ / ▶** nastavte hodinu a potom opätovným stlačením tlačidla **TIMER** nastavenie potvrdíte.  
↳ Číslice minút sa zobrazia a začnú blikať.

- 5 Stlačením tlačidla **◀/▶** nastavte minúty a potom stlačením tlačidla **TIMER** nastavenie potvrdte.
- ↳ Zobrazí sa položka .

---

## Aktivovanie a deaktivovanie časovača budíka

Opakovaným stláčaním tlačidla **TIMER** v pohotovostnom režime aktivujete alebo deaktivujete časovač.

- ↳ Ak je časovač aktivovaný, zobrazí sa symbol .



### Poznámka

- Časovač budíka nie je dostupný v režime MP3 LINK.
- Ak ako zdroj zvolíte DISC/USB, ale nie je vložený žiadny disk ani pripojené zariadenie USB, systém automaticky prepne zdroj na rádioprijímač.

---

## Nastavenie časovača vypnutia

Opakovaným stláčaním tlačidla **SLEEP** nastavte časový interval (v minútach). Jednotka musí byť pri nastavovaní zapnutá.

- ↳ Ak je časovač vypnutia aktivovaný, zobrazí sa symbol **zZ**.
- ↳ Ak chcete deaktivovať časovač vypnutia, znova stláčajte tlačidlo **SLEEP**, až kým z displeja nezmizne symbol **zZ**.

---

## Počúvanie externého zvukového zariadenia

Pomocou tohto zariadenia môžete počúvať aj obsah prehrávaný z externého zvukového zariadenia, ako napríklad MP3 prehrávača.

- 1 Pripojte zvukové zariadenie.
  - Pri zvukových zariadeniach so zásuvkami na slúchadlá: Pripojte kábel MP3 Link k zásuvke **MP3-LINK** a potom k zásuvke pre slúchadlá na danom zvukovom zariadení.
- 2 Ako zdroj vyberte **MP3-LINK**.
- 3 Spustite prehrávanie z daného zariadenia.

---

## Počúvanie cez slúchadlá

Pripojte slúchadlá ku konektoru  na tejto jednotke.

# 7 Informácie o výrobku



## Poznámka

- Informácie o výrobku sa môžu zmeniť bez predchádzajúceho upozornenia.

---

## Technické údaje

---

### Zosilňovač

Menovitý výstupný výkon	2 X 5 W RMS
Frekvenčná odpoveď	60 – 16 kHz, $\pm 3$ dB
Odstup signálu od šumu	> 65 dB
Vstup Aux	0,5 V RMS 20 kohm

---

### Disk

Typ lasera	Polovodičový
Priemer disku	12 cm/8 cm
Podporované disky	CD-DA, CD-R, CD-RW, MP3-CD
Audio DAC	24 bitov/44,1 kHz

---

Celkové harmonické skreslenie	< 1 %
Frekvenčná odpoveď	60 Hz – 16 kHz (44,1 kHz)
Odstup signálu od šumu	> 65 dBA

---

## Tuner

---

Rozsah ladenia	FM: 87,5 – 108 MHz
Ladiaca mriežka	50 KHz
Citlivosť – Mono, odstup signálu od šumu 26 dB	< 22 dBf
Citlivosť vyhľadávania	< 36 dBu
Celkové harmonické skreslenie	< 3 %
Odstup signál–šum.	> 45 dB

---

## Reproduktory

---

Impedancia reproduktorov	4 ohmy
Budič reproduktora	3,5"
Citlivosť	> 82 dB/m/W

---

---

## Všeobecné informácie

---

Sieťové napájanie AC	100 – 240 V, 50/60 Hz
----------------------	-----------------------

---

Prevádzková spotreba energie	10 W
------------------------------	------

---

Spotreba energie v pohotovostnom režime	< 1 W
--	-------

---

### Rozmery

- Hlavná jednotka (Š x V x H)	150 x 227 x 208,5 mm
----------------------------------	----------------------

- Skrinka reproduktora (Š x V x H)	140 x 227 x 158,6 mm
---------------------------------------	----------------------

---

### Hmotnosť

- Hlavná jednotka	1,265 kg
- Skrinka reproduktora	2 x 1,063 kg

---

---

## Informácie o možnostiach prehrávania cez rozhranie USB

### Kompatibilné úložné zariadenia USB:

- Pamäťové zariadenia USB typu flash (USB 2.0 alebo USB 1.1)
- Prehrávače USB typu flash (USB 2.0 alebo USB 1.1)
- Pamäťové karty (potrebná prídavná čítačka kariet)

### Podporované formáty:

- Formát USB alebo formát pamäťového súboru FAT12, FAT16, FAT32 (veľkosť sektora: 512 bajtov)
- Prenosová rýchlosť MP3 (rýchlosť údajov): 32 až 320 kbit/s a variabilná prenosová rýchlosť
- Vnorenie priečinka maximálne do 8 úrovní

- Počet albumov/priečinkov: maximálne 99
- Počet skladieb/titulov: maximálne 999
- Označenie ID3 v2.0 alebo novšie
- Názov súboru vo formáte Unicode UTF8 (maximálna dĺžka: 32 bajtov)

### **Nepodporované formáty:**

- Prázdne albumy: prázdny album je album, ktorý neobsahuje súbory MP3/WMA.
- Nepodporované formáty súborov budú preskočené. Napríklad, dokumenty aplikácie Word (.doc) alebo súbory MP3 s príponou .dlf budú ignorované a neprehrajú sa.
- Zvukové súbory AAC, WAV, PCM
- Súbory WMA chránené prostredníctvom DRM (\*.wav, \*.m4a, \*.m4p, \*.mp4, \*.aac)
- Súbory WMA

---

## **Podporované formáty MP3 diskov**

- ISO9660, Joliet
- Maximálne číslo titulu: 512 (v závislosti od dĺžky názvu súboru)
- Maximálny počet albumov: 255
- Podporované vzorkovacie frekvencie: 32 kHz, 44,1 kHz, 48 kHz
- Podporované prenosové rýchlosti: 32 až 256 (kb/s), prenosové rýchlosti s variabilným tokom

# 8 Riešenie problémov



## Varovanie

- Nikdy neodstraňujte kryt tohto zariadenia.

Aby ste zachovali záruku, nikdy sa sami nepokúšajte opravovať systém. Ak sa pri používaní tohto zariadenia vyskytne nejaký problém, skôr než sa obrátite na servisné stredisko, vyskúšajte nasledujúce riešenia. Ak sa problém neodstráni, prejdite na webovú lokalitu spoločnosti Philips ([www.philips.com/welcome](http://www.philips.com/welcome)). Ak sa rozhodnete obrátiť na spoločnosť Philips, okrem zariadenia si pripravte aj číslo modelu a sériové číslo.

### Žiadne napájanie

- Uistite sa, že sieťová zástrčka zariadenia je správne pripojená.
- Skontrolujte, či je sieťová zásuvka pod prúdom.
- V rámci funkcie zníženia spotreby energie sa systém automaticky vypína 15 minút po ukončení prehrávania skladieb, ak v tomto čase nedôjde k aktivácii žiadneho z ovládacích prvkov.

### Žiadny zvuk alebo slabý zvuk

- Nastavte hlasitosť.
- Odpojte slúchadlá.
- Skontrolujte, či sú správne pripojené reproduktory.
- Skontrolujte, či sú odizolované vodiče reproduktorov uchytené v svorkách.

### Obrátenie ľavého a pravého výstupu zvuku

- Skontrolujte pripojenia reproduktorov a ich umiestnenie.



## Zariadenie nereaguje

- Odpojte a opakovane pripojte sieťovú zástrčku, potom znovu zapnite systém.
- V rámci funkcie zníženia spotreby energie sa systém automaticky vypína 15 minút po ukončení prehrávania skladieb, ak v tomto čase nedôjde k aktivácii žiadneho z ovládacích prvkov.

## Nefunguje diaľkový ovládač

- Pred stlačením ktoréhokoľvek funkčného tlačidla najskôr vyberte správny zdroj pomocou diaľkového ovládania, a nie na hlavnej jednotke.
- Znížte vzdialenosť medzi diaľkovým ovládaním a zariadením.
- Vložte batériu so správnou polaritou (podľa symbolov +/-) ako na obrázku.
- Vymeňte batériu.
- Nasmerujte diaľkové ovládanie priamo na snímač na prednej strane zariadenia.

## Nebol rozpoznán žiaden disk

- Vložte disk.
- Skontrolujte, či disk nie je vložený naopak.
- Počkajte na odparenie skondenzovanej vlhkosti zo šošovky.
- Vymeňte alebo vyčistite disk.
- Použite ukončený disk CD alebo správny formát disku.

## Nie je možné zobrazit' niektoré súbory na zariadení USB

- Počet priečinkov alebo súborov v zariadení USB prekročil určitý limit. Tento jav nepredstavuje poruchu.
- Formáty týchto súborov nie sú podporované.

## Zariadenie USB nie je podporované

- Zariadenie USB nie je s touto jednotkou kompatibilné. Skúste iné.

## Nekvalitný príjem rádia

- Zväčšite vzdialenosť medzi zariadením a vaším televízorom alebo videorekordérom.
- Úplne vysuňte anténu FM.

### **Nefunguje časovač**

- Nastavte správny čas.
- Zapnite časovač.

### **Nastavenia hodín/časovača vymazané**

- Napájanie bolo prerušené alebo došlo k odpojeniu sieťového kábla.
- Opätovne nastavte hodiny/časovač.



© 2012 Koninklijke Philips Electronics N.V.

All rights reserved.

MCM1110\_12\_UM\_V1.0

