

# Πάντα δίπλα σας

Καταχωρήστε το προϊόν σας και λάβετε υποστήριξη από τη διεύθυνση  
[www.philips.com/support](http://www.philips.com/support)



DS8900



## Εγχειρίδιο χρήσης

**PHILIPS**



# Πίνακας περιεχομένων

---

<b>1</b>	<b>Σημαντικό</b>	2
	Ασφάλεια	2
	Συμμόρφωση	3
	Φροντίδα του περιβάλλοντος	4
	Σημείωση	4

---

<b>2</b>	<b>Σύστημα ήχου DJ</b>	6
	Εισαγωγή	6
	Περιεχόμενα συσκευασίας	6
	Επισκόπηση της συσκευής ήχου DJ	7

---

<b>3</b>	<b>Ξεκίνημα</b>	9
	Χρήση του ιμάντα ώμου	9
	Τροφοδοσία ρεύματος	9
	Ενεργοποίηση	10

---

<b>4</b>	<b>Μίξη της μουσικής με την εφαρμογή dJAY 2</b>	11
	Συμβατότητα με iPod/iPhone/iPad	11
	Εγκατάσταση της εφαρμογής dJAY 2	11
	Ρύθμιση σημείου υπόδειξης	12
	Συγχρονισμός του ρυθμού	12
	Προσαρμογή του crossfader	13
	Παρακολούθηση κομματιών μέσω των ακουστικών	13
	Λειτουργία Jog: Εγγραφή των μιξαρισμένων κομματιών	14

---

<b>5</b>	<b>Αναπαραγωγή από συσκευές με δυνατότητα Bluetooth</b>	15
	Συνδέστε μια συσκευή	15
	Αναπαραγωγή από συσκευή Bluetooth	16

---

<b>6</b>	<b>Αναπαραγωγή από iPod/iPhone/iPad</b>	17
	Ακρόαση iPod/iPhone/iPad	17
	Φόρτιση iPod/iPhone/iPad	17

---

<b>7</b>	<b>Άλλες λειτουργίες</b>	18
	Προσαρμογή έντασης	18
	Αναπαραγωγή από εξωτερική συσκευή	18

---

<b>8</b>	<b>Πληροφορίες προϊόντος</b>	19
	Προδιαγραφές	19

---

<b>9</b>	<b>Αντιμετώπιση προβλημάτων</b>	20
	Γενικά	20
	Πληροφορίες για τη συσκευή Bluetooth	20

# 1 Σημαντικό

## Ασφάλεια

- Χρησιμοποιείτε μόνο μέρη/εξαρτήματα εγκεκριμένα από τον κατασκευαστή.
- Το προϊόν δεν πρέπει να εκτίθεται σε υγρά.
- Μην τοποθετείτε πηγές κινδύνου επάνω στο προϊόν (π.χ. αντικείμενα που περιέχουν υγρά, αναμμένα κεριά).
- Οι μπαταρίες (πακέτο μπαταριών ή εγκατεστημένες μπαταρίες) δεν πρέπει να εκτίθενται σε υπερβολική θερμότητα όπως ήλιο, φωτιά κ.λπ.
- ΠΡΟΕΙΔΟΠΟΙΗΣΗ για τη χρήση της μπαταρίας – Προς αποφυγή διαρροής του υγρού της μπαταρίας που μπορεί να προκαλέσει τραυματισμό, καταστροφή ιδιοκτησίας ή βλάβη στη μονάδα:
  - Τοποθετείτε τις μπαταρίες σωστά, με τις ενδείξεις πολικότητας + και - όπως υποδεικνύονται στη μονάδα.
  - Μην συνδυάζετε μπαταρίες διαφορετικού τύπου (παλιές με καινούργιες ή μπαταρίες άνθρακα με αλκαλικές κ.λπ.).
  - Αφαιρείτε τις μπαταρίες όταν η μονάδα δεν πρόκειται να χρησιμοποιηθεί για μεγάλο χρονικό διάστημα.
- Εάν η μπαταρία δεν τοποθετηθεί σωστά υπάρχει κίνδυνος έκρηξης. Η αντικατάσταση πρέπει να γίνεται μόνο με μπαταρία ίδιου ή αντίστοιχου τύπου.
- Όπου το βύσμα ρεύματος ή ο συζευκτής της συσκευής χρησιμοποιείται ως συσκευή αποσύνδεσης, η συσκευή αποσύνδεσης παραμένει λειτουργική.

## Προειδοποίηση

- Μην αφαιρείτε ποτέ το περίβλημα αυτής της συσκευής.
- Μην λπαιίνετε κανένα τμήμα αυτής της συσκευής.
- Μην τοποθετείτε τη συσκευή επάνω σε άλλο ηλεκτρικό εξοπλισμό.
- Διατηρείτε τη συσκευή μακριά από άμεσο ηλιακό φως, γυμνή φλόγα ή θερμότητα.
- Βεβαιωθείτε ότι έχετε πάντα εύκολη πρόσβαση στο καλώδιο ρεύματος, την πρίζα ή το τροφοδοτικό ώστε να αποσυνδέσετε τη συσκευή από το ρεύμα.

## Σημαντικές σημειώσεις για χρήστες στο Ηνωμένο Βασίλειο

### Ασφάλεια ρεύματος

Οι παρούσες πληροφορίες ισχύουν μόνο για προϊόντα με βύσμα βρετανικού τύπου.

Το συγκεκριμένο προϊόν διαθέτει εγκεκριμένο χυτό ρευματολήπτη. Εάν αντικαταστήσετε την ασφάλεια, χρησιμοποιήστε μία με:

- τις τιμές που αναγράφονται στο βύσμα,
- έγκριση BS 1362 και
- τη σήμανση έγκρισης ASTA.

Επικοινωνήστε με τον αντιπρόσωπό σας, εάν δεν είστε βέβαιοι για τον τύπο ασφάλειας που πρέπει να χρησιμοποιήσετε.

Προσοχή: Για να συμμορφωθείτε με την οδηγία EMC (2004/108/EK), μην αφαιρέσετε το βύσμα από το τροφοδοτικό καλώδιο.

### Πώς να συνδέσετε το βύσμα

Τα επιμέρους καλώδια στο καλώδιο τροφοδοσίας έχουν την παρακάτω χρωματική επισήμανση: μπλε = ουδέτερος (N), καφέ = φάση (L).

Αν τα χρώματα δεν αντιστοιχούν στα χρώματα του βύσματός σας, προσδιορίστε τους ακροδέκτες στο βύσμα σας ως εξής:

- 1** Συνδέστε το μπλε καλώδιο με τον ακροδέκτη που φέρει την επισήμανση N ή έχει μαύρο χρώμα.
- 2** Συνδέστε το καφέ καλώδιο με τον ακροδέκτη που φέρει την επισήμανση L ή έχει κόκκινο χρώμα.

**3** Μην συνδέσετε κανένα καλώδιο στον ακροδέκτη γείωσης του βύσματος που φέρει την επισήμανση E (ή e) ή έχει πράσινο (ή πράσινο και κίτρινο) χρώμα.

Πριν αντικαταστήσετε το κάλυμμα του βύσματος, βεβαιωθείτε ότι ο σφικτήρας του καλωδίου είναι στερεωμένος πάνω από τη θήκη του καλωδίου, και όχι απλά πάνω από τα δύο σύρματα στο καλώδιο.

### **Κατοχυρωμένα πνευματικά δικαιώματα στο Ηνωμένο Βασίλειο**

Για την εγγραφή και την αναπαραγωγή υλικού ενδέχεται να απαιτείται συγκατάθεση. Δείτε το Νόμο περί Πνευματικών Δικαιωμάτων του 1956 και τους Νόμους περί Προστασίας των Πνευματικών Δημιουργιών από το 1958 έως το 1972.

## **Ασφάλεια ακοής**



### **Να ακούτε μουσική σε μέτρια ένταση.**

- Η χρήση ακουστικών σε υψηλή ένταση μπορεί να προκαλέσει προβλήματα στην ακοή σας. Αυτό το προϊόν μπορεί να παραγάγει ήχους σε κλίμακα ντεσιμπέλ που ενδέχεται να προκαλέσει απώλεια ακοής σε φυσιολογικά άτομα, ακόμα και σε περίπτωση έκθεσης μικρότερης από ένα λεπτό. Οι υψηλότερες κλίμακες των ντεσιμπέλ παρέχονται για τους χρήστες που έχουν ήδη απώλεια ακοής σε ορισμένο βαθμό.
- Ο ήχος μπορεί να κρύβει κινδύνους. Με την πάροδο του χρόνου το "επίπεδο άνεσης" προσαρμόζεται σε υψηλότερες εντάσεις ήχου. Έτσι μετά από παρατεταμένη ακρόαση, αυτό που ακούγεται "κανονικό" μπορεί στην πραγματικότητα να είναι δυνατό και επιβλαβές για την ακοή σας. Για την προστασία σας, ρυθμίστε την ένταση σε ένα ασφαλές επίπεδο προτού προσαρμοστεί η ακοή σας, και μην την αλλάζετε.

### **Για να ρυθμίσετε ένα ασφαλές επίπεδο έντασης:**

- Ορίστε την ένταση του ήχου σε χαμηλή ρύθμιση.
- Αυξήστε αργά την ένταση μέχρι να μπορείτε να ακούτε άνετα και καθαρά, χωρίς παραμόρφωση.

### **Να ακούτε μουσική για εύλογα χρονικά διαστήματα:**

- Η παρατεταμένη έκθεση στον ήχο, ακόμα και σε κανονικά "ασφαλή" επίπεδα, μπορεί να προκαλέσει επίσης απώλεια ακοής.
- Φροντίστε να χρησιμοποιείτε τον εξοπλισμό σας χωρίς υπερβολές και να κάνετε τα απαραίτητα διαλείμματα.

### **Φροντίστε να τηρείτε τις παρακάτω οδηγίες όταν χρησιμοποιείτε τα ακουστικά.**

- Να ακούτε σε λογική ένταση και για εύλογα χρονικά διαστήματα.
- Να προσέχετε να μην προσαρμόζετε την ένταση καθώς προσαρμόζεται και η ακοή σας.
- Μην αυξάνετε την ένταση τόσο που να μην μπορείτε να ακούτε τι γίνεται γύρω σας.
- Σε δυνητικά επικίνδυνες καταστάσεις, να λαμβάνετε μέτρα προφύλαξης ή να διακόπτετε προσωρινά τη χρήση.

## **Συμμόρφωση**

# CE 0890

Με το παρόν, η WOOX Innovations δηλώνει ότι το προϊόν συμμορφώνεται με τις ουσιαστικές απαιτήσεις και τις λοιπές σχετικές διατάξεις της Οδηγίας 1999/5/EK. Μπορείτε να βρείτε τη Δήλωση συμμόρφωσης στη διεύθυνση [www.philips.com/support](http://www.philips.com/support).



## Σημείωση

- Η πινακίδα του τύπου βρίσκεται κοντά στη θήκη της μπαταρίας, κάτω από τον πίνακα ελέγχου.

## Φροντίδα του περιβάλλοντος

### Απόρριψη του παλιού σας προϊόντος



Το προϊόν σας έχει σχεδιαστεί και κατασκευαστεί με υλικά και εξαρτήματα υψηλής ποιότητας, τα οποία μπορούν να ανακυκλωθούν και να ξαναχρησιμοποιηθούν.



Αυτό το σύμβολο δηλώνει ότι το προϊόν καλύπτεται από την Ευρωπαϊκή Οδηγία 2012/19/ΕΚ. Ενημερωθείτε σχετικά με το τοπικό σύστημα ξεχωριστής συλλογής ηλεκτρικών και ηλεκτρονικών προϊόντων. Να ακολουθείτε τους τοπικούς κανονισμούς και να μην απορρίπτετε το προϊόν μαζί με τα συνηθισμένα οικιακά απορρίμματα. Η σωστή απόρριψη των παλιών προϊόντων συμβάλλει στην αποφυγή αρνητικών επιπτώσεων για το περιβάλλον και την ανθρώπινη υγεία.

### Πληροφορίες σχετικά με την προστασία του περιβάλλοντος

Κάθε περιπτώ στοιχείο συσκευασίας έχει παραληφθεί. Η συσκευασία έχει γίνει έτσι ώστε να είναι εύκολος ο διαχωρισμός σε τρία υλικά: χαρτόνι (κουτί), αφρώδες πολυστυρένιο (υλικό προστασίας από χτυπήματα) και πολυαιθυλένιο (σακουλάκια, προστατευτικό αφρώδες φύλλο).

Το σύστημα αποτελείται από υλικά που μπορούν να ανακυκλωθούν και να επαναχρησιμοποιηθούν εάν αποσυναρμολογηθεί από μια ειδικευμένη εταιρεία. Να τηρείτε τους τοπικούς

κανονισμούς σχετικά με την απόρριψη των υλικών συσκευασίας και του παλιού εξοπλισμού.

Να απευθύνεστε πάντα σε έναν ειδικό για την αφαίρεση της ενσωματωμένης μπαταρίας του προϊόντος σας.

## Σημείωση

Οποιοσδήποτε αλλαγές ή τροποποιήσεις πραγματοποιηθούν στη συσκευή χωρίς τη ρητή έγκριση της WOOX Innovations ενδέχεται να ακυρώσουν το δικαίωμα του χρήστη για λειτουργία της συσκευής.

### Bluetooth

Το ονομαστικό σήμα και τα λογότυπα Bluetooth® αποτελούν κατοχυρωμένα εμπορικά σήματα που ανήκουν στην Bluetooth SIG, Inc., και οποιαδήποτε χρήση τους από τη WOOX Innovations γίνεται κατόπιν αδειάς.

Made for



iPod



iPhone



iPad

Οι ονομασίες "Made for iPod", "Made for iPhone" και "Made for iPad" σημαίνουν ότι το ηλεκτρονικό εξάρτημα έχει σχεδιαστεί ειδικά για σύνδεση σε iPod, iPhone και iPad αντίστοιχα, καθώς και ότι έχει πιστοποιηθεί από τον κατασκευαστή του ότι πληροί τα πρότυπα απόδοσης της Apple. Η Apple δεν φέρει καμία ευθύνη για τη λειτουργία της παρούσας συσκευής ή της συμμόρφωσής της προς τα πρότυπα ασφαλείας και τα κανονιστικά πρότυπα. Να σημειωθεί ότι η χρήση του εν λόγω αξεσουάρ με iPod, iPhone ή iPad ενδέχεται να επηρεάσει την ασύρματη απόδοση.

Οι ονομασίες iPod and iPhone είναι εμπορικά σήματα της Apple Inc., καταχωρημένα στις Η.Π.Α. και σε άλλες χώρες. Η ονομασία iPad είναι εμπορικό σήμα της Apple Inc.

2014 © WOOX Innovations Limited. Με την επιφύλαξη παντός δικαιώματος.

Αυτό το προϊόν έχει κατασκευαστεί και πωλείται υπό την ευθύνη της WOOX Innovations Ltd. και η WOOX Innovations Ltd. είναι η εγγυήτρια για αυτό το προϊόν. Η Philips και η Philips Shield Emblem είναι κατοχυρωμένα εμπορικά σήματα της Koninklijke Philips N.V. και χρησιμοποιούνται κατόπιν αδείας από την Koninklijke Philips N.V. Οι προδιαγραφές ενδέχεται να αλλάξουν χωρίς προειδοποίηση. Η WOOX διατηρεί το δικαίωμα να αλλάξει τα προϊόντα της οποιαδήποτε στιγμή χωρίς να είναι υποχρεωμένη να προσαρμόσει αντίστοιχα τα αποθέματά της.

## 2 Σύστημα ήχου DJ

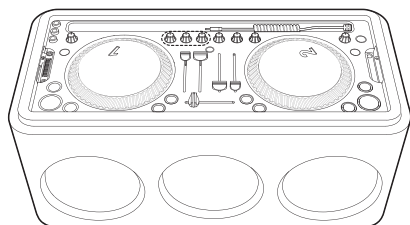

### Εισαγωγή

Χρησιμοποιήστε αυτό το προϊόν για τα εξής:

- Για να ακούτε μουσική από συσκευές με δυνατότητα Bluetooth, από iPod/iPhone/iPad ή άλλες εξωτερικές συσκευές ήχου,
- Για να ακούτε τον μιξαρισμένο ήχο μέσω της εφαρμογής **djay 2**.

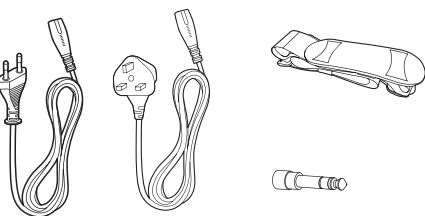

### Περιεχόμενα συσκευασίας

Ελέγξτε και αναγνωρίστε τα περιεχόμενα της συσκευασίας:

- Συσκευή ήχου DJ
- Καλώδιο ρεύματος
- Καλώδιο ρεύματος για το Ηνωμένο Βασίλειο
- Ιμάντας ώμου
- Μετατροπείας ακουστικών (από 6,5 χιλ. σε 3,5 χιλ.)
- Σύντομο εγχειρίδιο χρήσης
- Φυλλάδιο ασφάλειας και σημειώσεων





## Επισκόπηση της συσκευής ήχου DJ

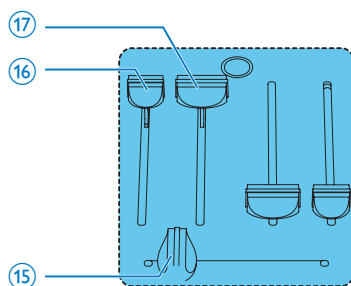
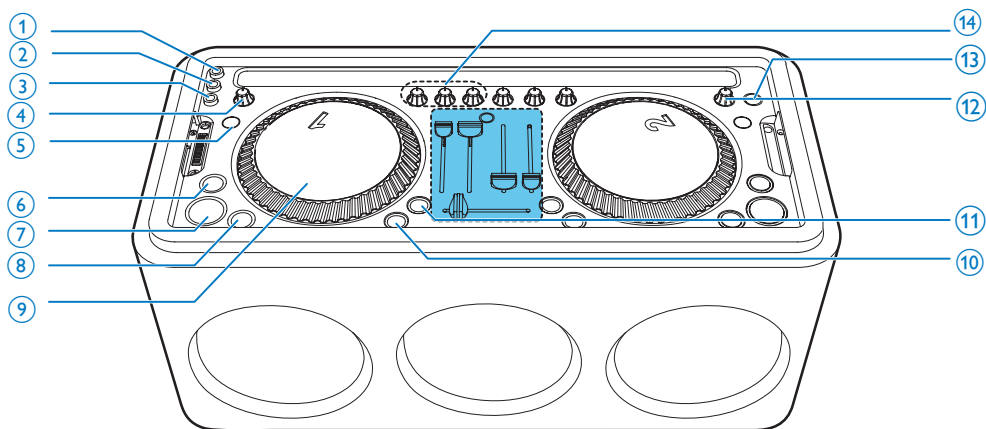

- ① **AUX OUT**
  - Σύνδεση εξωτερικής συσκευής.
- ② **6,5 χιλ.**
  - Σύνδεση ακουστικών.
- ③ **AUX IN**
  - Σύνδεση εξωτερικής συσκευής.
- ④ **HEADPHONEVOL.**
  - Ρύθμιση της έντασης ήχου των ακουστικών.
- ⑤ **JOGE MODE**
- ⑥ **Ⓢ**
  - Πατήστε για αναπαραγωγή του κομματιού από το καθορισμένο σημείο υπόδειξης.
- ⑦ **▶||**
  - Παύση ή συνέχιση της αναπαραγωγής.
- ⑧ **Ⓢ**
  - Πατήστε για να ορίσετε το σημείο υπόδειξης κατά την αναπαραγωγή του κομματιού.
- ⑨ **Πικάπ**
- ⑩ **Ⓢ**
  - Παρακολούθηση του κομματιού μέσω ακουστικών.
- ⑪ **SYNC**
  - Συγχρονισμός του ρυθμού του κομματιού με το ρυθμό του κομματιού που αναπαράγεται στο άλλο πικάπ.

- ⑫ **MASTER VOL.**
  - Ρύθμιση της έντασης ήχου των ακουστικών.
- ⑬ **⏻**
  - Ενεργοποίηση ή απενεργοποίηση του προϊόντος.
- ⑭ **LO/MID/HI**
  - Ρύθμιση χαμηλής/μεσαίας/υψηλής συχνότητας.
- ⑮ **CROSS FADER**
  - Σύρετε για να ρυθμίσετε την ισορροπία εξόδου των δύο κομματιών.
- ⑯ **TEMPO**
  - Σύρετε για να ρυθμίσετε το ρυθμό του τρέχοντος κομματιού.
- ⑰ **VOLUME**
  - Σύρετε για να ρυθμίσετε την ένταση ήχου του τρέχοντος κομματιού.

## 3 Ξεκίνημα

Ακολουθείτε πάντα τις οδηγίες στο παρόν κεφάλαιο με τη σειρά που αναφέρονται.

### Χρήση του ιμάντα ώμου

Ο ιμάντας ώμου παρέχεται για να μεταφέρετε το προϊόν. Ακολουθήστε τις οδηγίες στην εικόνα για να συνδέσετε τον ιμάντα ώμου σε κάθε άκρο του προϊόντος.

1

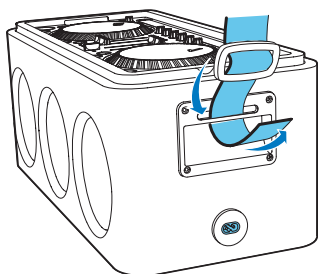

2

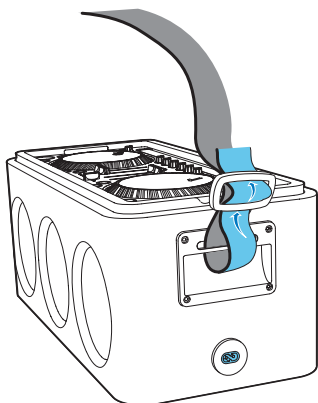

## Τροφοδοσία ρεύματος

Αυτό το προϊόν λειτουργεί με ρεύμα AC ή με μπαταρίες.

### Ρεύμα AC

#### Προειδοποίηση

- Κίνδυνος βλάβης της συσκευής! Βεβαιωθείτε ότι η τάση παροχής ρεύματος αντιστοιχεί στην τάση που αναγράφεται στην πίσω πλευρά ή στο κάτω μέρος του προϊόντος.
- Κίνδυνος ηλεκτροπληξίας! Όταν απουσιάζετε το καλώδιο ρεύματος AC από την πρίζα, τραβάτε πάντα το βύσμα από την υποδοχή. Μην τραβάτε ποτέ το καλώδιο.

Συνδέστε το καλώδιο ρεύματος AC:

- στην υποδοχή AC~ MAINS της μονάδας.
- στην πρίζα.

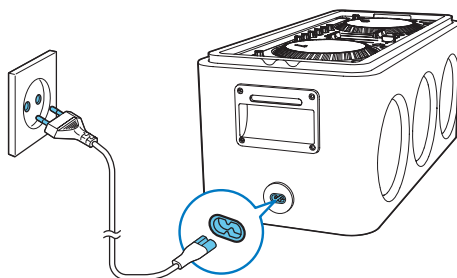

### Ισχύς μπαταρίας

#### Προσοχή

- Κίνδυνος έκρηξης! Διατηρείτε τις μπαταρίες μακριά από θερμότητα, ήλιο ή φωτιά. Μην απορρίπτετε ποτέ τις μπαταρίες στη φωτιά.
- Οι μπαταρίες περιέχουν χημικές ουσίες, και κατά συνέπεια πρέπει να απορρίπτονται σωστά.

#### Σημείωση

- Οι μπαταρίες δεν παρέχονται μαζί με τα αξεσουάρ.

- 1 Ανοίξτε τη θήκη μπαταριών.
- 2 Τοποθετήστε 8 μπαταρίες (τύπου: R20/ D CELL/ UM 1) με τη σωστή πολικότητα (+/-), όπως υποδεικνύεται.
- 3 Κλείστε τη θήκη της μπαταρίας.

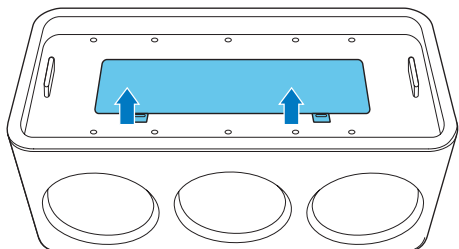

8 x 1.5V R20/UM1/D batteries

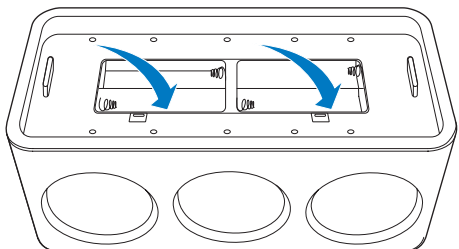
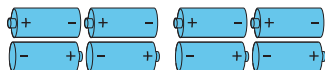

---

## Ενεργοποίηση

Πατήστε  $\phi$  για να ενεργοποιήσετε το προϊόν.

## 4 Μίξη της μουσικής με την εφαρμογή djay 2

### Συμβατότητα με iPod/iPhone/iPad

Το προϊόν υποστηρίζει τα ακόλουθα μοντέλα iPod, iPhone και iPad:

Ενδείκνυται για:

- iPod touch (5ης γενιάς)
- iPhone 5
- iPad air
- iPad 4
- iPad mini

### Εγκατάσταση της εφαρμογής djay 2



#### Σημείωση

- Οι λειτουργίες DJ αυτού του προϊόντος λειτουργούν με την εφαρμογή **djay2**. Πριν από τη χρήση, κατεβάστε την εφαρμογή από το **App Store**.

1 Κατεβάστε την εφαρμογή djay 2.

Available on the  
App Store

djay 2



2 Συνδέστε το iPod/iPhone/iPad στη συσκευή.

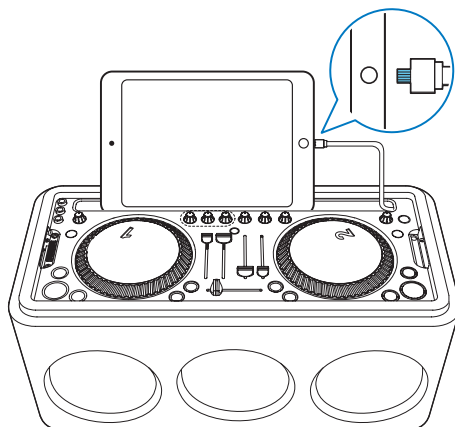

- 3 Εκκινήστε την εφαρμογή **djay 2** και φορτώστε κομμάτια.



## Ρύθμιση σημείου υπόδειξης

Το σημείο υπόδειξης είναι ένας δείκτης σε συγκεκριμένη χρονική στιγμή κατά τη διάρκεια ενός κομματιού. Το σημείο υπόδειξης ενός κομματιού μπορεί να ρυθμιστεί με την εφαρμογή **djay 2** σε κάθε πικάπ.



### Σημείωση

- Τοποθετήστε ένα κομμάτι πρώτα πριν ρυθμίσετε το σημείο υπόδειξης.

- 1 Κατά την αναπαραγωγή της μουσικής, επιλέξτε το σημείο εκκίνησης που θέλετε να ορίσετε.
- 2 Πατήστε **Ⓢ** για να ορίσετε το σημείο υπόδειξης.
  - ↳ Το σημείο υπόδειξης εμφανίζεται ως μια λευκή κουκκίδα στην οπτική κυματομορφή του κομματιού ή του πικάπ στην εφαρμογή **djay 2**.
  - ↳ Το **Ⓢ** ανάβει μετά τον ορισμό του σημείου υπόδειξης.

- 3 Πατήστε **Ⓢ** για αναπαραγωγή του κομματιού από το καθορισμένο σημείο υπόδειξης.

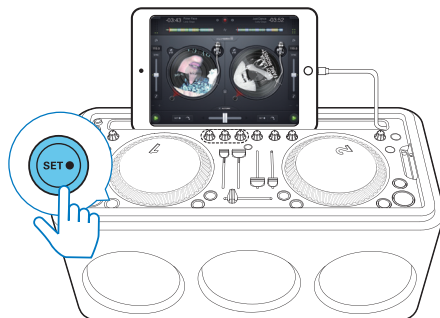

### Σημείωση

- Πατήστε παρατεταμένα **Ⓢ** για διαγραφή του σημείου υπόδειξης.
- Αφού ορίσετε το σημείο υπόδειξης, το κομμάτι θα σας μεταφέρει στο σημείο αυτό κάθε φορά που πατάτε **Ⓢ**.

## Συγχρονισμός του ρυθμού

Οι παλμοί ανά λεπτό (BPM) είναι η μονάδα μέτρησης του ρυθμού ενός κομματιού. Μπορείτε να δείτε το BPM ενός κομματιού πάνω από τη γραμμή **συγχρονισμού** στην εφαρμογή **djay 2**.

Πατήστε **SYNC** για συγχρονισμό του ρυθμού του κομματιού με το ρυθμό του κομματιού που αναπαράγεται στο άλλο πικάπ.

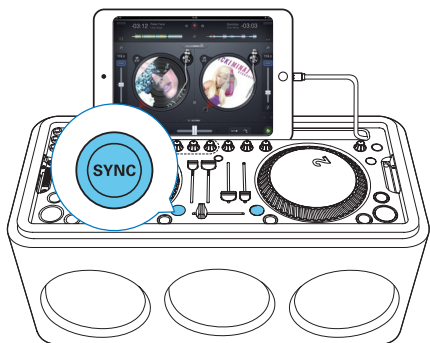

## Προσαρμογή του crossfader

Σύρετε το crossfader για να ρυθμίσετε την ισορροπία εξόδου ανάμεσα στα κομμάτια που αναπαράγονται στα δύο πικάπ.

Όταν το crossfader μετακινείται προς τα αριστερά:

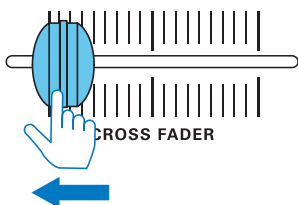

- Το κομμάτι στο πικάπ 1 αναπαράγεται μέσω του συστήματος micro.

- Το 🎧 2 ανάβει και το κομμάτι στο πικάπ 2 αναπαράγεται μέσω των ακουστικών.
- Όταν το crossfader μετακινείται προς τα δεξιά:

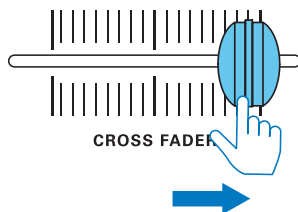

- Το κομμάτι στο πικάπ 2 αναπαράγεται μέσω του συστήματος micro.
- Το 🎧 1 ανάβει και το κομμάτι στο πικάπ 1 αναπαράγεται μέσω των ακουστικών.

## Παρακολούθηση κομματιών μέσω των ακουστικών

Πατήστε 🎧 σε οποιοδήποτε πικάπ. Το 🎧 ανάβει και μπορείτε να παρακολουθήσετε την αναπαραγωγή του κομματιού από αυτό το πικάπ μέσω των ακουστικών.



---

## Λειτουργία Joge:

Πατήστε **JOGE MODE** για εναλλαγή μεταξύ της λειτουργίας scratch και της λειτουργίας αναζήτησης.

---

## Λειτουργία scratch

Στη λειτουργία scratch, μπορείτε να κάνετε τα εξής:

- Περιστρέψτε την εσωτερική περιοχή του πικάπ για να δημιουργήσετε τον ήχο scratch.



- Περιστρέψτε την εξωτερική περιοχή του πικάπ για να αλλάξετε το ρυθμό του κομματιού.

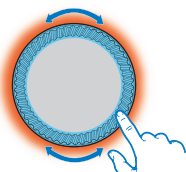

- Αγγίξτε την εσωτερική περιοχή του πικάπ για να διακόψετε προσωρινά την αναπαραγωγή.

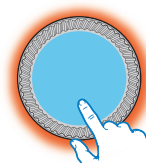

---

## Λειτουργία αναζήτησης

Στη λειτουργία αναζήτησης, μπορείτε να περιστρέψετε το πικάπ για γρήγορη μετακίνηση του κομματιού προς τα εμπρός ή προς τα πίσω.

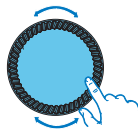

---

## Εγγραφή των μιξαρισμένων κομματιών

Πατήστε **RECORD** για εγγραφή του μιξαρισμένου κομματιού. Πατήστε το **STOP** για διακοπή της εγγραφής. Μπορείτε να ελέγξετε τα εγγεγραμμένα κομμάτια πατώντας **RECORDING** στην εφαρμογή **djay 2**.





## 5 Αναπαραγωγή από συσκευές με δυνατότητα Bluetooth

Με αυτό το προϊόν μπορείτε να ακούτε μουσική από συσκευές με δυνατότητα Bluetooth.

### Συνδέστε μια συσκευή



#### Σημείωση

- Βεβαιωθείτε ότι η συσκευή Bluetooth είναι συμβατή με αυτό το προϊόν.
- Πριν συζευξείτε μια συσκευή με το προϊόν, διαβάστε το εγχειρίδιο χρήσης για να ελέγξετε τη συμβατότητα Bluetooth.
- Το προϊόν μπορεί να απομνημονεύσει έως 8 συζευγμένες συσκευές.
- Βεβαιωθείτε ότι η λειτουργία Bluetooth είναι ενεργοποιημένη στη συσκευή σας και ότι η συσκευή σας έχει ρυθμιστεί ως ορατή σε όλες τις άλλες συσκευές Bluetooth.
- Οποιοδήποτε εμπόδιο ανάμεσα στο προϊόν και μια συσκευή Bluetooth μπορεί να μειώσει την εμβέλεια λειτουργίας.
- Διατηρείτε το προϊόν μακριά από οποιαδήποτε άλλη ηλεκτρονική συσκευή που μπορεί να προκαλέσει παρεμβολές.

- 1 Τραβήξτε προς τα πάνω το επάνω πλαίσιο με τα δύο χέρια και γυρίστε το ανάποδα.

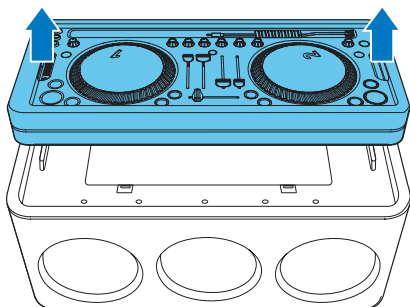

- 2 Όταν το πλαϊνό τμήμα του ελεγκτή DJ είναι στραμμένο προς τα κάτω, τοποθετήστε πλήρως το επάνω πλαίσιο ώστε να ασφαλίσει στη θέση του.

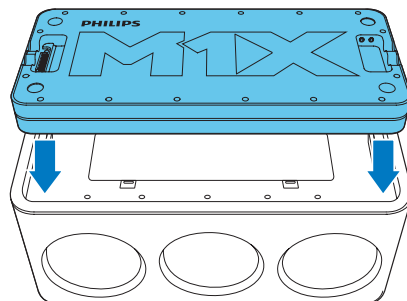

- 3 Πατήστε **B** στο επάνω πλαίσιο και η ένδειξη Bluetooth θα αρχίσει να αναβοσβήνει με μπλε χρώμα.

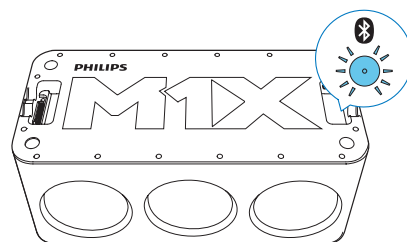

- 4 Στη συσκευή που θα γίνει σύζευξη με το σύστημα micfo, ενεργοποιήστε τη λειτουργία Bluetooth και ξεκινήστε την αναζήτηση.

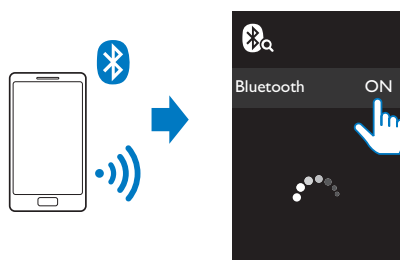

- 5 Επιλέξτε "M1X-DJ" για σύζευξη και σύνδεση στο σύστημα ήχου DJ.
  - ↳ Εάν η σύνδεση είναι επιτυχής, η ένδειξη Bluetooth στο ηχείο ανάβει σταθερά με μπλε χρώμα.
- 6 Ξεκινήστε την αναπαραγωγή της μουσικής στη συζευγμένη συσκευή.

---

## Αναπαραγωγή από συσκευή Bluetooth

Μετά την επιτυχή σύνδεση Bluetooth, ξεκινήστε την αναπαραγωγή ήχου στη συσκευή Bluetooth.

- ↳ Ο ήχος μεταδίδεται από τη συσκευή Bluetooth στο προϊόν.

## 6 Αναπαραγωγή από iPod/iPhone/iPad

Με αυτήν τη συσκευή, μπορείτε να ακούτε μουσική μέσω iPod/iPhone/iPad.

---

### Ακρόαση iPod/iPhone/iPad

- 1 Συνδέστε το iPod/iPhone/iPad με τη συσκευή μέσω της υποδοχής Lightning.
- 2 Ξεκινήστε την αναπαραγωγή της μουσικής στο iPod/iPhone/iPad.

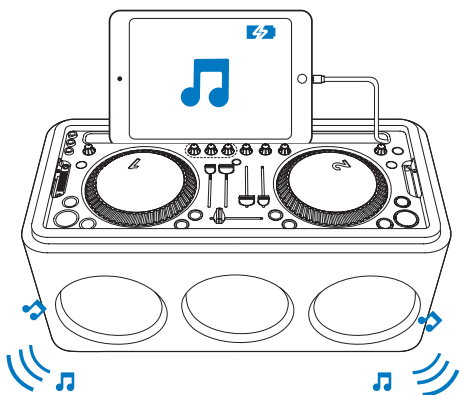

---

### Φόρτιση iPod/iPhone/iPad

Μόλις συνδεθεί, το iPod/iPhone/iPad ξεκινά τη φόρτιση.

# 7 Άλλες Λειτουργίες

---

## Προσαρμογή έντασης

Περιστρέψτε το **HEADPHONEVOL.** για να προσαρμόσετε την ένταση του ήχου στα ακουστικά.

Περιστρέψτε το **MASTERVOL.** για να προσαρμόσετε την ένταση του ήχου των ηχείων.

---

## Αναπαραγωγή από εξωτερική συσκευή

Με αυτό το σύστημα ήχου μπορείτε επίσης να ακούτε ήχο από εξωτερικές συσκευές, όπως συσκευές MP3.

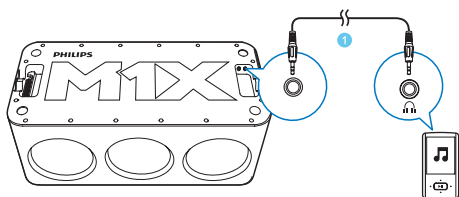

# 8 Πληροφορίες προϊόντος



## Σημείωση

- Οι πληροφορίες προϊόντος υπόκεινται σε αλλαγή χωρίς προειδοποίηση.

## Προδιαγραφές

### Ενισχυτής

Όνομαστική ισχύς εξόδου	60 W RMS
Απόκριση συχνότητας	60 Hz - 16 kHz, $\pm 3$ dB
Λόγος σήματος προς θόρυβο	> 65 dBA
Είσοδος ήχου	0,5 V RMS 20 kohm

### Ηχεία

Σύνθετη αντίσταση ηχείων	8 ohm
Οδηγός ηχείου	2 x 5,25 " πλήρους εμβέλειας
Ευαισθησία	> 85 dB/m/W

### Γενικές πληροφορίες

Ρεύμα AC (τροφοδοτικό)	100-240V~, 50/60Hz
Κατανάλωση ενέργειας σε λειτουργία	40 W
Διαστάσεις - Κύρια μονάδα (Π x Υ x Β)	380 x 186 x 227 χιλ.
Βάρος - Κύρια μονάδα	7,35 κιλά

### Bluetooth

Ζώνη συχνότητας	Ζώνη ISM 2.4000 GHz - 2.4835 GHz
Εμβέλεια	8 μέτρα (ελεύθερου χώρου)
Πρότυπο	Έκδοση Bluetooth: 2.1+EDR

## 9 Αντιμετώπιση προβλημάτων



### Προειδοποίηση

- Μην αφαιρείτε ποτέ το περίβλημα αυτής της συσκευής.

Για να εξακολουθεί να ισχύει η εγγύηση, μην επιχειρήσετε να επιδιορθώσετε το σύστημα μόνοι σας.

Εάν αντιμετωπίσετε προβλήματα κατά τη χρήση της συσκευής, ελέγξτε τα παρακάτω σημεία πριν ζητήσετε επισκευή. Αν δεν λυθεί το πρόβλημα, επισκεφτείτε τον ιστότοπο της Philips ([www.philips.com/support](http://www.philips.com/support)). Όταν επικοινωνείτε με τη Philips, φροντίστε να βρίσκεστε κοντά στη συσκευή και να έχετε πρόχειρο τον αριθμό μοντέλου και τον αριθμό σειράς.

## Γενικά

### Η συσκευή δεν τροφοδοτείται με ρεύμα

- Βεβαιωθείτε ότι το βύσμα τροφοδοσίας AC της μονάδας είναι σωστά συνδεδεμένο.
- Βεβαιωθείτε ότι περνάει ρεύμα από την πρίζα AC.
- Τοποθετήστε τις μπαταρίες με τη σωστή πολικότητα (σήματα +/-) όπως υποδεικνύεται.
- Αντικαταστήστε την μπαταρία.

### Δεν παράγεται ήχος ή ο ήχος είναι κακής ποιότητας

- Ρυθμίστε την ένταση του ήχου στο προϊόν.
- Ρυθμίστε την ένταση ήχου της συνδεδεμένης συσκευής.

### Η μονάδα δεν ανταποκρίνεται.

- Αφαιρέστε τις μπαταρίες και ενεργοποιήστε ξανά τη μονάδα.

- Αποσυνδέστε και επανασυνδέστε το βύσμα τροφοδοσίας AC και στη συνέχεια ενεργοποιήστε ξανά τη μονάδα.

### Κακή ραδιοφωνική λήψη

- Αυξήστε την απόσταση μεταξύ της μονάδας και της τηλεόρασης ή του VCR.
- Προεκτείνετε πλήρως την κεραία FM.

## Πληροφορίες για τη συσκευή Bluetooth

### Η ποιότητα ήχου δεν είναι καλή μετά τη σύνδεση με συσκευή με δυνατότητα Bluetooth.

- Η λήψη από το Bluetooth δεν είναι καλή. Μετακινήστε τη συσκευή πιο κοντά σε αυτό το προϊόν ή αφαιρέστε τυχόν εμπόδια μεταξύ τους.

### Δεν είναι δυνατή η σύνδεση με τη συσκευή.

- Δεν είναι ενεργοποιημένη η λειτουργία Bluetooth της συσκευής. Ανατρέξτε στο εγχειρίδιο χρήστη της συσκευής για να μάθετε πώς ενεργοποιείται η λειτουργία.
- Το προϊόν έχει συνδεθεί ήδη με άλλη συσκευή με δυνατότητα Bluetooth. Αποσυνδέστε εκείνη τη συσκευή και ξαναπροσπαθήστε.

### Η συντονισμένη συσκευή συνδέεται και αποσυνδέεται διαρκώς.

- Η λήψη από το Bluetooth δεν είναι καλή. Μετακινήστε τη συσκευή πιο κοντά σε αυτό το προϊόν ή αφαιρέστε τυχόν εμπόδια μεταξύ τους.
- Σε ορισμένες συσκευές, η σύνδεση Bluetooth μπορεί να απενεργοποιείται αυτόματα για την εξοικονόμηση ενέργειας. Αυτό δεν σημαίνει ότι το προϊόν δεν λειτουργεί σωστά.





2014 © WOOX Innovations Limited. All rights reserved.

Philips and the Philips' Shield Emblem are registered trademarks of Koninklijke Philips N.V. and are used by WOOX Innovations Limited under license from Koninklijke Philips N.V.

DS8900\_10\_UM\_V1.0

