

**PHILIPS**

**3000 系列**  
条形音箱

HTL3320

# 用户手册



在以下网站上注册产品并获得支持：  
[www.philips.com/welcome](http://www.philips.com/welcome)

# 目录

<b>1 重要事项</b>	<b>3</b>	<b>5 墙面安装</b>	<b>13</b>
帮助和支持	3		
安全	3	<b>6 产品规格</b>	<b>14</b>
爱护您的产品	4		
爱护环境	4	<b>7 故障排除</b>	<b>15</b>
注意 FCC 和 IC 声明 （仅限美国和加拿大地区）	5		
合规性	5		
<b>2 您的条形音箱</b>	<b>6</b>		
主机	6		
无线低音炮	6		
遥控器	6		
接口	7		
准备遥控器	8		
摆放	8		
<b>3 连接</b>	<b>9</b>		
连接到 HDMI (ARC) 接口	9		
连接到光学接口	9		
连接到辅助接口	9		
连接到电源	10		
与低音炮配对	10		
<b>4 使用您的条形音箱</b>	<b>11</b>		
开启和关闭	11		
自动待机	11		
选择模式	11		
选择均衡器 (EQ) 效果	11		
调整音量	12		
蓝牙操作	12		
辅助 / 光学 / HDMI ARC 操作	12		
USB 操作	13		

# I 重要事项

在使用产品之前，请阅读并理解所有使用说明。未按照说明操作导致的损坏，不适用于保修。

## 帮助和支持

要获得更多在线支持，请访问

[www.philips.com/welcome](http://www.philips.com/welcome) 以：

- 下载用户手册和快速入门指南
- 观看视频教程（仅适用于选定型号）
- 查找常见问题解答 (FAQ)
- 将问题以邮件的形式发送给我们
- 与我们的支持代表对话。

按照网站上的说明选择您的语言，然后输入您的产品型号。

您也可以联系所在国家的售后服务中心，在联系之前，请记下您的产品型号和序列号。您可以在产品背面或底部找到此类信息。

## 安全

### 触电或发生火灾的危险！

- 在建立或更改任何连接之前，请确保所有设备均已拔出电源插座。
- 请勿将产品及配件置于雨中或水中。请勿将液体容器（如花瓶）置于产品附近。如果液体溅到产品上或浸入产品内部，请立即断开电源，并联系售后服务中心，检查产品后方可再次使用。
- 请勿将产品和配件放置在明火或其他热源附近，包括阳光直射。
- 请勿将其他物品插入产品的通风孔或其他开口。

- 在将电源插头或电器耦合器用作断路装置时，断路装置应保持可操作状态。
- 电池（电池组或安装的电池）不应接受阳光直射，靠近明火或类似的热源。
- 在雷雨来临前，请将产品断开电源。
- 拔下电源线时，请务必拔掉插头，而非只拔下线缆。

### 短路或发生火灾的危险！

- 有关标识和供应评级，请查看产品背面或底部的铭牌。
- 在将产品连接到电源插座之前，请确保电源电压与产品背面或底部的印刷值相匹配。若电压不同，请勿将产品连接到电源插座。

### 受伤或本产品损坏的危险！

- 采用墙面安装时，本产品必须按照安装说明牢固安装在墙面上。仅使用随附的壁挂支架（如果可用）。墙面安装不当可能导致意外事故、受伤或产品损坏。如有任何疑问，请联系您所在国家或地区的售后服务中心。
- 请勿将本产品或任何物体放置在电源线或其他电器设备上。
- 如果产品在低于 5°C 的温度下运输，请打开包装，待产品恢复室温后再连接电源插座。
- 本产品的某些部件采用玻璃制成。请小心搬运，避免受伤和损坏。

### 过热的危险！

- 请勿将本产品安装在空间有限的地方。务必在产品周围留出至少 4 英寸的空间以便通风。请确保窗帘或其他物体未覆盖本产品上的通风槽。

## 污染物的危害！

- 请勿将电池（新旧电池、碳碱电池等）混合使用。
- 警告：电池更换不当会有爆炸的危险，只能用相同或相当的型号更换。
- 电池电量耗尽或遥控器长时间不使用时，请将电池取出。
- 电池中含有化学物质，应妥善处理。

## 吞咽电池的危害！

- 本产品 / 遥控器包含硬币 / 纽扣电池，可能会被吞咽。请将电池置于儿童接触不到的地方！吞咽电池会造成重伤或死亡。严重内伤一般在吞咽后两小时内出现。
- 如果您怀疑电池被吞下或进入身体任何部位，请立即就医。
- 更换电池时，请务必将所有新旧电池放在儿童接触不到的地方。更换电池后，请确保电池盒盖完全盖好。
- 如果电池盒盖不能完全盖好，请停止使用本产品。将其放置在儿童接触不到的地方，并与制造商联系。



本产品为 II 类设备，双重绝缘，不提供安全接地线。

---

## 爱护您的产品

请仅使用超细纤维布清洁本产品。

---

## 爱护环境

### 旧产品和电池的处理



本产品采用可回收利用的高性能材料和组件设计和制造。



产品上的该符号表示产品符合欧盟指令 2012/19/EU。



此符号表示本产品含有符合欧洲指令 2013/56/EU 的电池，不能与普通生活垃圾一起处理。请自行了解当地针对电子、电器产品及电池的分门别类的收集制度。请遵循当地规章制度，不要将本产品和电池与普通生活垃圾一同弃置。正确弃置旧产品和电池有助于避免对环境和人类健康造成负面影响。

### 拆卸用后可弃的电池

要拆卸用后可弃的电池，请参阅电池安装部分。

## 注意 FCC 和 IC 声明（仅限美国和加拿大地区）



### FCC 信息

#### 警告：

- 安装和操作本设备时，散热器与身体之间的距离至少为 20 厘米。
- 未经合规负责方明确批准更改或修改本产品可能会使用户无权操作设备。

注意：本设备已通过测试，符合 FCC 规则第 15 部分 B 类数字设备的限制。这些限制旨在提供合理的保护，防止住宅安装中的有害干扰。本设备会产生、使用并辐射射频能量，如果不按照说明进行安装和使用，可能会对无线电通信造成有害干扰。但是，不能保证在特定安装中不会造成干扰。如果此设备确实对无线电或电视接收产生有害干扰（可通过关闭和打开设备来确定），建议用户尝试通过以下一种或多种措施纠正干扰：

- 重新定位或安置接收天线。
- 增加设备和接收器之间的距离。
- 将设备连接到与接收器连接的电路不同的电路插座上。
- 请咨询经销商或有经验的无线电 / 电视技术人员以获取帮助。

本设备含有符合加拿大创新、科学和经济发展部免许可 RSS 的免许可发射器 / 接收器。操作符合以下两个条件：

1. 本设备可能不会造成干扰。
2. 本设备必须接受任何干扰，包括可能导致对本设备意外操作的干扰。

## 合规性

本产品符合欧盟对无线电干扰的要求。

特此声明，飞生（香港）控股有限公司声明该产品符合 2014/53/EU 指令的基本要求及其他相关条款。

您可以在 [www.p4c.philips.com](http://www.p4c.philips.com) 上找到合规性声明。

## 2 您的条形音箱

感谢您的惠顾，欢迎光临飞利浦！为了您能充分享受飞利浦提供的支持，请在 [www.philips.com/welcome](http://www.philips.com/welcome) 上注册您的条形音箱。

### 主机

本部分包括对主机的简要介绍。

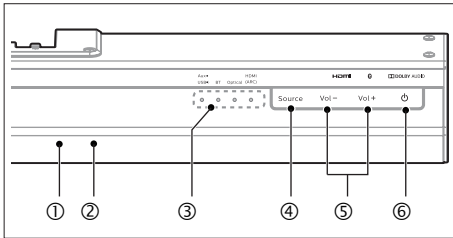

- ① 遥控传感器
- ② 待机指示灯  
指示灯亮起表示条形音箱处于待机模式。
- ③ 条形音箱的 LED 指示灯
  - **Aux (辅助) /USB**: 指示灯亮起表示条形音箱处于辅助模式。指示灯闪烁表示条形音箱处于 USB 模式。
  - **BT**: 指示灯亮起表示条形音箱处于蓝牙模式。
  - **Optical (光学)**: 指示灯亮起表示条形音箱处于光学模式。
  - **HDMI (ARC)**: 指示灯亮起表示条形音箱处于 HDMI ARC 模式。
- ④ 音频源  
为条形音箱选择一个输入源。
- ⑤ Vol+/Vol- (音量)  
调高或调低音量。
- ⑥ ⏻ (待机 - 开启)  
打开条形音箱或切换到待机模式。

### 无线低音炮

本部分包括对无线低音炮的简要介绍。

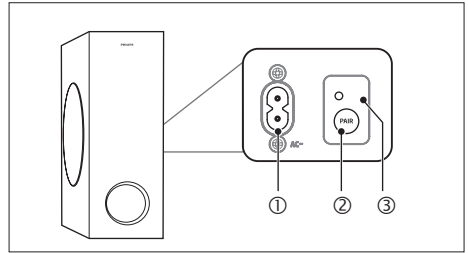

- ① 交流电插口  
连接到电源。
- ② 配对按钮  
按下按钮进入低音炮配对模式。
- ③ 低音炮指示灯
  - 打开电源时，指示灯会亮起。
  - 在低音炮和主机进行无线配对时，指示灯会以橙色快速闪烁。
  - 配对成功时，指示灯呈橙色常亮。
  - 配对失败时，指示灯会以橙色缓慢闪烁。

### 遥控器

本部分包括对遥控器的简要介绍。

- ① ⏻ (待机 - 开启)  
打开条形音箱或切换到待机模式。
- ② 静音图标 (静音)  
静音或恢复音量。
- ③ ⏮ / ⏭ (上一首 / 下一首)  
在 USB/BT 模式下跳转到上一首或下一首曲目。
- ④ ⏪ (播放 / 暂停)  
在 USB/BT 模式下开始、暂停或恢复播放。

⑤ +/- (音量)  
调高或调低音量。

⑥ 音源按钮

**AUX (辅助)**：将您的音频源切换为 MP3 连接 (3.5 毫米插孔)。

**BT/PAIR (BT/配对)**：切换到蓝牙模式。长按可在蓝牙模式下激活配对功能，或断开已配对的蓝牙设备。

**OPTICAL (光学)**：将音频源切换为光学连接。

**HDMI ARC**：将音频源切换为 HDMI ARC 连接。

**USB**：切换为 USB 模式。

⑦ EQ

选择均衡器 (EQ) 效果。

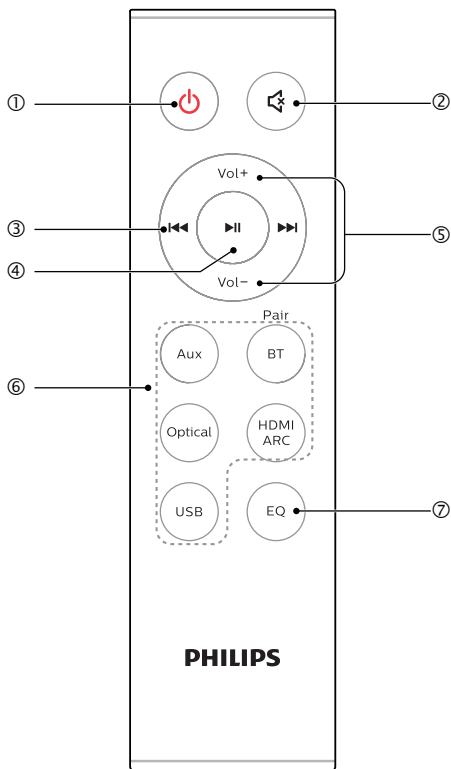

## 接口

本部分包括条形音箱上可用接口的简要介绍。

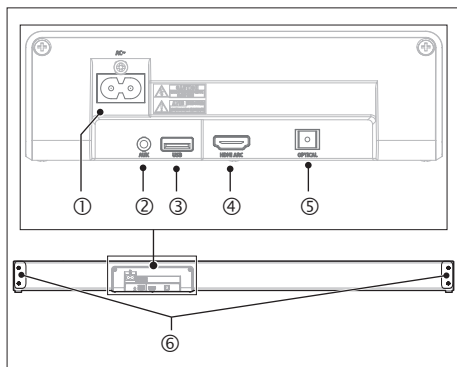

① AC~ (交流电)

连接到电源。

② AUX (辅助)

音频输入源，例如 MP3 播放器 (3.5 毫米插孔)。

③ USB

- 从 USB 存储设备输入音频。
- 升级本产品的软件。

④ HDMI (ARC)

连接到电视上的 HDMI 输入。

⑤ OPTICAL (光学)

连接到电视或数字设备上的光学音频输出。

⑥ 壁挂支架螺丝

## 准备遥控器

- 随附的遥控器支持在一定距离内操作。
- 如果设备与遥控器之间存在任何障碍，即使在 19.7 英尺（6 米）的有效范围内使用遥控器，也无法实现遥控操作。
- 如果在其他产生红外线的产品附近使用遥控器，或者在本机附近操作其他使用红外线的遥控设备，可能会导致操作不正确。反之，其他产品可能操作不正确。

### 初次使用：

遥控器含有一块预装的 CR2025 锂电池。拆下保护标签可激活遥控器电池。

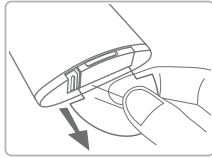

### 更换遥控器电池

- 遥控器需要使用一块 CR2025、3V 的锂电池
- 1 将电池托盘侧面的标签推向托盘。
  - 2 然后将电池托盘从遥控器中滑出。
  - 3 拆卸旧电池，按照说明以正确的极性 (+/-) 将一块新的 CR2025 电池放入电池托盘中。
  - 4 将电池托盘滑回遥控器插槽。

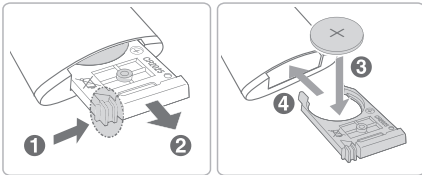

## 有关电池的防范措施

- 若遥控器长时间不使用（超过一个月），请将遥控器上的电池取下，防止电池泄漏。
- 如果电池泄漏，请清理电池盒内的泄漏物，并更换新电池。
- 请勿使用指定电池以外的任何电池。
- 请勿加热或拆解电池。
- 请勿将电池扔进火中或水中。
- 请勿将电池与其他金属物品一同携带或存放。这样做可能会导致电池短路、泄漏或爆炸。
- 除非确认电池可充电，否则请勿给电池充电。

## 摆放

将低音炮放置在离音箱至少 1 米（3 英尺）远，离墙面至少 10 厘米远的地方。

为获得最佳效果，请按如下方式摆放低音炮。

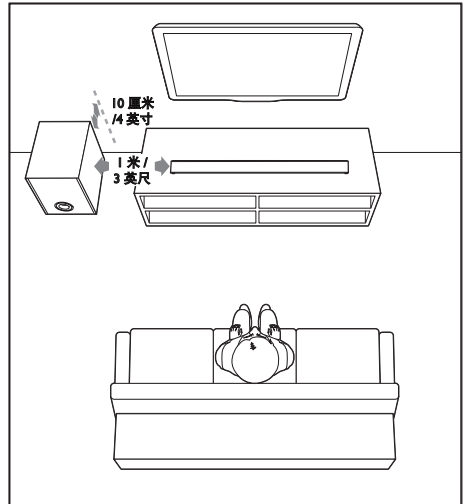



## 3 连接

本部分帮助您将条形音箱连接到电视和其他设备，然后进行设置。有关条形音箱和附件的基本连接的信息，请参阅快速入门指南。

### 注

- 有关标识和供应评级，请查看产品背面或底部的铭牌。
- 在建立或更改任何连接之前，请确保所有设备均已拔出电源插座。

### 连接到 HDMI (ARC) 接口

您的条形音箱支持 HDMI 和音频回传通道 (ARC)。如果您的电视兼容 HDMI ARC，您可以使用一根 HDMI 线缆通过条形音箱收听电视音频。

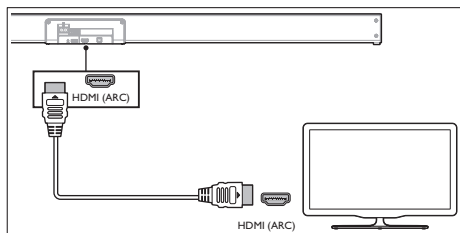

- 1 使用一根高速 HDMI 线缆，连接条形音箱上的 HDMI OUT (ARC)-TO TV 接口和电视上的 HDMI ARC 接口。
  - 电视上的 HDMI ARC 接口可能标有不同的文字，详情请参阅电视的用户手册。
- 2 在电视上打开 HDMI-CEC 操作。详情请参阅电视的用户手册。

### 注

- 您的电视必须支持 HDMI-CEC 和 ARC 功能。HDMI-CEC 和 ARC 必须设置为开启。
- HDMI-CEC 和 ARC 的设置方法可能因电视不同而异。有关 ARC 功能的详细信息，请参阅您的电视的用户手册。
- 只有兼容 HDMI 1.4 的线缆才支持 ARC 功能。

### 连接到光学接口

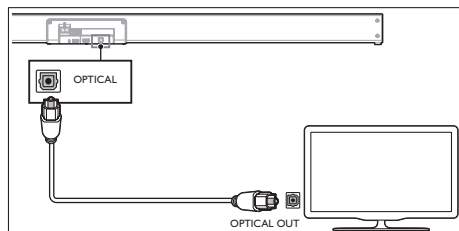

- 1 使用光缆，连接条形音箱上的光学接口和电视或其他设备上的光学输出接口。
  - 数字光学接口可能标有 SPDIF 或 SPDIF OUT。

### 连接到辅助接口

- 使用 3.5 毫米转 3.5 毫米的音频线缆（随附）连接电视机的耳机插孔和条形音箱上的辅助接口。

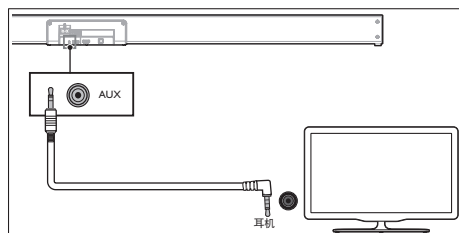

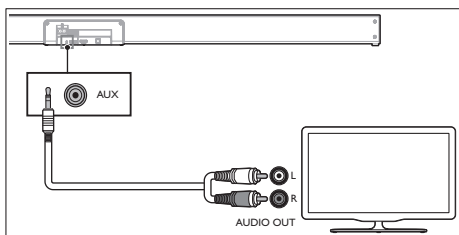

- 使用 RCA 转 3.5 毫米音频线缆（不随附）连接电视的音频输出接口和条形音箱的辅助接口。

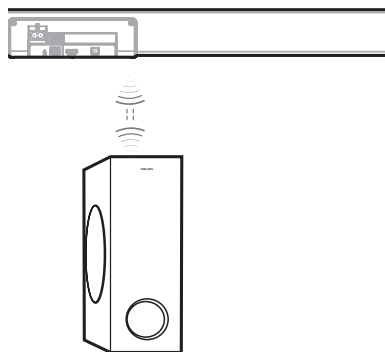

## 手动配对

如果无法从无线低音炮听到声音，请手动配对低音炮。

- 1 将两台设备从电源插座上拔下，3 分钟后再插上。
- 2 长按低音炮背面的**配对**按钮几秒钟。  
↳ 低音炮上的配对指示灯会快速闪烁。
- 3 然后按下主机或遥控器上的 **电源** 以打开设备。  
↳ 成功后，低音炮上的**配对**指示灯将常亮。
- 4 如果配对指示灯仍然闪烁，请重复步骤 1-3。

### 提示

- 低音炮应位于条形音箱附近 6 米的开放区域内（越近越好）。
- 移开低音炮和条形音箱之间的任何障碍物。
- 如果无线连接再次失败，请检查位置周围是否存在冲突或强烈的干扰（例如来自电子设备的干扰）。在消除这些冲突或强烈干扰后，重复上述步骤。
- 如果主机未连接低音炮，并且处于开启模式，则主机的电源指示灯将会闪烁。

## 连接到电源

- 在连接交流电源线之前，请确保您已完成所有其他连接。
- **产品损坏的风险！** 确保电源电压与机身背面或底部所印的电压一致。
- 将电源线插入主机的交流电插口，然后插入电源插座。
- 将电源线插入低音炮的交流电插口，然后插入电源插座。

## 与低音炮配对

### 自动配对

将条形音箱和低音炮插入电源插座，然后按下主机或遥控器上的按钮，将主机切换到开启模式。

低音炮和条形音箱会自动配对。

- 当低音炮与条形音箱**配对**时，低音炮上的配对指示灯会快速闪烁。
- 当低音炮与条形音箱完成配对时，低音炮上的配对指示灯会稳定常亮。
- 除需手动配对外，请勿按下低音炮背面的**配对**按钮。

# 4 使用您的条形音箱

本部分帮助您使用条形音箱播放来自已连接设备的音频。

## 准备工作

- 根据快速入门指南和用户手册中的说明完成必要的连接。
- 将条形音箱切换到其他设备的正确音频源。

## 开启和关闭

- 在初次将设备连接到电源插座时，设备将处于待机模式。待机指示灯将亮起。
- 按下遥控器上的  按钮以开启或关闭主机。
- 如果想彻底切断电源，请从电源插座上拔掉电源插头。
- 如果连接了电视或外部设备（仅限辅助接口），则打开电视或外部设备时，条形音箱会自动开启。

## 自动待机

如果电视或外部设备断开或关闭，15 分钟后，条形音箱会自动进入待机模式。

- 要完全关闭条形音箱，请将电源插头从电源插座上拔下。
- 不使用时，请将条形音箱完全关闭以节省能源。

## 选择模式



- 1 重复按下条形音箱上的  按钮或按下遥控器上的 **AUX**、**OPTICAL**、**HDMI ARC**、**BT PAIR**、**USB** 按钮以选择所需的模式。
  - ↳ 主机正面的指示灯将显示当前使用的模式。
    - **Aux**（辅助）/ **USB**：指示灯亮起表示条形音箱处于辅助模式。指示灯闪烁表示条形音箱处于 USB 模式。
    - **BT**：指示灯亮起表示条形音箱处于蓝牙模式。
    - **Optical**（光学）：指示灯亮起表示条形音箱处于光学模式。
    - **HDMI (ARC)**：指示灯亮起表示条形音箱处于 HDMI ARC 模式。

## 选择均衡器 (EQ) 效果

选择预定义的声音模式，以搭配您的视频或音乐。

- 1 按下遥控器上的 **EQ** 按钮，选择您所需的预设均衡器效果。
  - ↳ 条形音箱顶部的所有 LED 灯会亮起 0.5 秒，表示进入 EQ 选择菜单。
  - ↳ LED 灯会根据当前 EQ 模式亮起，具体方式如下：
    - ●（电影）  
推荐观看电影时使用
    - ●●（音乐）  
推荐聆听音乐时使用
    - ●●●（新闻）  
推荐收听新闻时使用
  - ↳ 按下 **EQ** 按钮可在不同模式间切换。

## 调整音量

- 1 按下 **Vol+/Vol-** (音量) 可调高或调低音量电平。
  - 要静音, 请按下  (静音)。
  - 要恢复声音, 请再次按下  (静音) 或按下 **Vol+/Vol-** (音量)。

注意: 调节音量时, 状态 LED 指示灯将快速闪烁。当音量达到最大值 / 最小值时, 状态 LED 指示灯会闪烁一次。



## 蓝牙操作

通过蓝牙将条形音箱连接到您的蓝牙设备 (如 iPad、iPhone、iPod touch、Android 手机或笔记本电脑), 然后您就可以通过条形音箱畅听存储在设备上的音频文件了。

### 准备工作

- 一台支持蓝牙配置文件 A2DP AVRCP 且蓝牙版本为 4.2 + EDR 的蓝牙设备。
- 条形音箱和蓝牙设备之间的最大操作距离约为 10 米 (30 英尺)。

- 1 重复按下条形音箱上的  按钮或按下遥控器上的 **BT** 按钮将条形音箱切换到蓝牙模式。
  - ↳ 条形音箱的指示灯将呈蓝色闪烁。
- 2 在蓝牙设备上开启蓝牙, 搜索并选择 **PHILIPS HTL3320** 以开始连接 (请参阅蓝牙设备用户手册以了解如何开启蓝牙)。
  - ↳ 在连接期间, 条形音箱的指示灯将呈蓝色闪烁。
- 3 等待一段时间, 直到听到条形音箱发出“已配对”的提示音。
  - ↳ 如果连接成功, 指示灯将以蓝色稳定亮起。

- 4 选择并播放您的蓝牙设备上的音频文件或音乐。
  - 在播放期间, 如果有来电, 音乐播放将暂停。通话结束后将恢复播放。
  - 如果您的蓝牙设备支持 AVRCP 配置文件, 可以在遥控器上按下  /  跳转曲目, 或者按下  以暂停 / 恢复播放。
- 5 要退出蓝牙, 请选择其他音频源。
  - 当您切换回蓝牙模式时, 蓝牙连接将保持激活状态。

### 注

- 音乐串流可能会因设备和条形音箱之间的障碍物而中断, 如墙壁、覆盖设备的金属外壳或附近以相同频率工作的其他设备。
- 如果您想将条形音箱连接到另一台蓝牙设备, 请长按遥控器上的 **BT/PAIR** 键, 断开当前连接的蓝牙设备。

## 辅助 / 光学 / HDMI ARC 操作

确保条形音箱已连接到电视或音频设备。

- 1 重复按下条形音箱上的  按钮或者按下遥控器上的 **AUX**、**OPTICAL**、**HDMI ARC** 按钮以选择所需的模式。
- 2 直接操作您的音频设备以进行播放。
- 3 按下 **VOL +/-** 按钮调整到所需的音量。

### 提示

- 当条形音箱处于光学 /HDMI ARC 模式时, 如果没有声音输出, 且状态指示灯闪烁, 您可能需要激活音频源设备 (如电视、DVD 或蓝光播放器) 的 **PCM** 或 **杜比数字** 信号输出。

## USB 操作

畅听 USB 存储设备中的音频，如 MP3 播放器和 USB 闪存等。

- 1 插入 USB 设备。
- 2 重复按下条形音箱上的 **Source** 按钮，或按下遥控器上的 **USB** 按钮以选择 **USB** 模式。
- 3 播放时的按钮操作如下：

按钮	操作
▶	开始、暂停或恢复播放。
◀◀/▶▶	跳转到上一首或下一首曲目。

### 提示

- 条形音箱支持高达 32GB 内存的 USB 设备。
- 支持播放 MP3 /WAV /WMA 格式的文件。
- 支持的 USB 接口：5V  $\equiv$ ，500mA。

## 5 墙面安装

### 注

- 墙面安装不当可能导致意外事故、受伤或产品损坏。如有任何疑问，请联系您所在国家或地区的售后服务中心。
- 在进行墙面安装之前，请确保墙壁能够承受条形音箱的重量。
- 在安装之前，无需拆除条形音箱底部的四个橡胶垫脚，因为这些橡胶垫脚无法安装回来。

### 螺钉长度 / 直径

根据安装条形音箱的墙壁类型，确保使用合适长度和直径的螺钉。

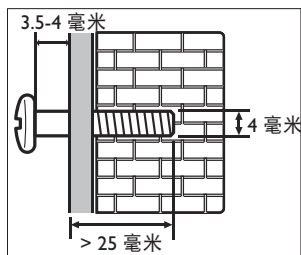

请参见快速入门指南中的插图，了解如何在墙面上安装条形音箱。

- 1) 在墙上钻两个孔。
- 2) 将销子和螺钉固定在孔中。
- 3) 将条形音箱挂在固定螺钉上。

# 6 产品规格

## 注

- 规格及设计如有更改，恕不另行通知。

## 蓝牙

- 蓝牙配置文件：A2DP、AVRCP
- 蓝牙版本：4.2 + EDR
- 频段 / 输出功率：  
2402 MHz ~ 2480 MHz /  $\leq 5$  dBm
- 2.4G 无线频率范围：  
2400 MHz ~ 2483 MHz
- 2.4G 无线最大功率：6 dBm

## 主机

- 电源：100-240V ~ 50/60Hz
- 扬声器最大输出功率：  
25 W  $\times$  4 + 50 W  $\times$  2
- 功耗：25 W
- 待机功耗：< 0.5 W
- USB：5 V  $\equiv$  500 mA
- 频率响应：120Hz - 20 KHz
- 音频输入灵敏度（辅助）：500 mV
- 扬声器阻抗：8  $\Omega$   $\times$  2 + 4  $\Omega$
- 尺寸（宽  $\times$  高  $\times$  长）：  
950  $\times$  67.3  $\times$  81.7 毫米
- 重量：2.2 千克
- 工作温度：0°C - 45°C

## 低音炮

- 电源：100-240 V ~, 50-60 Hz
- 输出功率：100 W
- 功耗：25 W
- 待机功耗：< 0.5 W
- 频率响应：40 Hz - 120 Hz
- 阻抗：3  $\Omega$
- 尺寸（宽  $\times$  高  $\times$  长）：  
150  $\times$  412  $\times$  310 毫米
- 重量：5.4 千克
- 工作温度：0°C - 45°C

## 遥控器

- 距离 / 角度：6 米 / 30°
- 电池类型：CR2025

# 7 故障排除



## 警告

规格及设计如有更改，恕不另行通知。

为保证保修有效，切勿自行修理产品。

如果您在使用本产品期间遇到问题，请在申请售后服务前检查以下几点。

如果问题仍然存在，请访问

[www.philips.com/welcome](http://www.philips.com/welcome) 寻求帮助。

---

## 不通电

- 确保交流电源线连接正确。
- 确保交流电源插座有电。
- 按下遥控器或条形音箱上的  待机按钮以打开条形音箱。

---

## 没有声音

- 调高音量。按下遥控器或条形音箱上的调高音量按钮。
- 按下遥控器上的  (静音) 以确保条形音箱未静音。
- 按下音频源按钮以选择不同的音频输入源。
- 使用任一数字输入时，如果没有音频，请执行以下操作：
  - 尝试将电视输出设置为 PCM，或
  - 直接连接到您的蓝光 / 其他音频源，有些电视无法传输数字音频。
- 您的电视可能设置为可变音频输出。确认音频输出设置为“固定”或“标准”，而非“可变”。有关更详细的信息，请参阅电视的用户手册。
- 如果使用蓝牙，请确保打开设备的音量，并且设备没有静音。

---

## 遥控器无法正常工作

- 在按下任何播放控制按钮之前，首先选择正确的音频源。
- 缩短遥控器与主机之间的距离。
- 按照说明中的极性 (+/-) 安装电池。
- 更换电池。
- 将遥控器直接对准备设备前方的传感器。

---

## 无法在蓝牙设备上找到条形音箱的蓝牙名称

- 确保蓝牙设备上的蓝牙功能已激活。
- 重新配对条形音箱与蓝牙设备。

---

## ERPII 标准节能要求之一的 15 分钟关闭功能

- 当条形音箱外部输入信号电平过低时，音箱将在 15 分钟内自动关闭。请调高外部设备的音量。

---

## 低音炮空转或低音炮指示灯不亮

- 请从电源插座上拔下电源线，3 分钟后再插上电源，重新启动低音炮。



Bluetooth® 文字商标和徽标是 Bluetooth SIG, Inc. 的注册商标。

术语 HDMI、HDMI 高清多媒体接口和 HDMI 徽标是 HDMI Licensing Administrator, Inc. 的商标或注册商标。

本产品经杜比实验室授权制造。杜比、杜比音效和双 D 符号是杜比实验室的商标。

规格如有更改，恕不另行通知。

飞利浦和飞利浦盾牌徽标是 Koninklijke Philips N.V. 的注册商标，许可后方可使用。

本产品由飞生（香港）控股有限公司或其附属公司制造及销售，飞生（香港）

控股有限公司是本产品的担保人。

