

Register your product and get support at
www.philips.com/welcome

Användarhandbok



PHILIPS

1

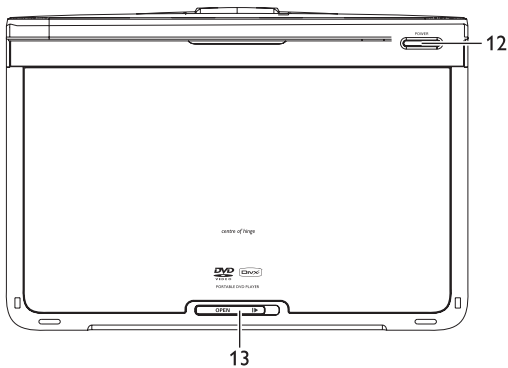
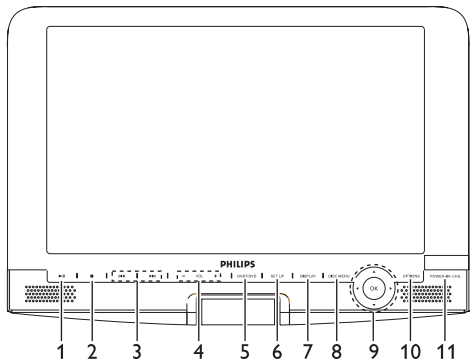

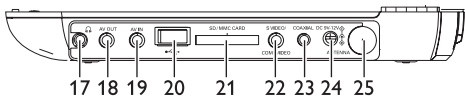
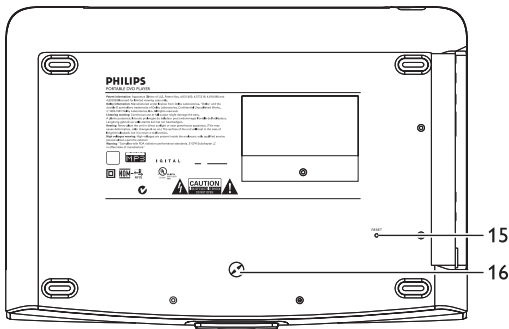
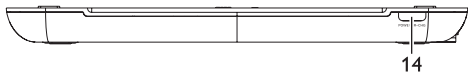

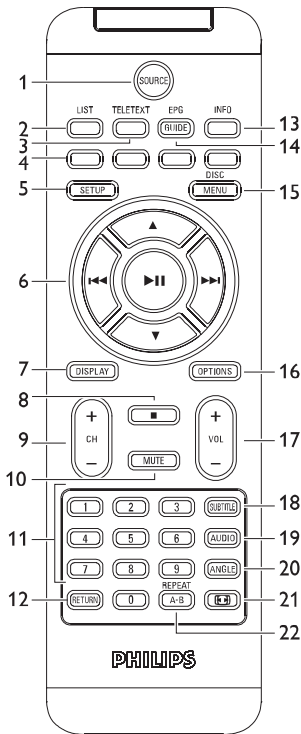

Svenska

Innehåll

1 Reglage och funktionsskomponenter

- 1.1 Enhetens reglage
- 1.2 Enhetens reglage
- 1.3 Framsidan på spelaren
- 1.4 Baksidan på spelaren
- 1.5 Höger sida på spelaren
- 1.5 Fjärrkontroll

2 Inledning

- 2.1 Bärbar DVD-spelare
- 2.2 Packa upp
- 2.3 Placering
- 2.4 Spelbara skivformat
 - 2.4.1 DVD-Video
 - 2.4.2 Video-CD
 - 2.4.3 Ljud-CD / WMA / MP3-CD
 - 2.4.4 CD-skiva med JPEG-filer
 - 2.4.5 Om DivX
 - 2.4.6 Om SD-minneskort
- 2.5 Zero Bright Dot™

3 Allmän information

4 Laddning av enheterna

- 4.1 Laddning av DVD-spelaren
- 4.2 Sätta i batterierna i fjärrkontrollen

5 Starta

- 5.1 Inställningar
- 5.2 Uppspelning DVD
- 5.3 Uppspelning VCD
- 5.4 Uppspelning Super (S)-VCD
- 5.5 Uppspelning Musik-CD
- 5.6 Uppspelning MP3/WMA musik-CD
- 5.7 Uppspelning Bild-CD
- 5.8 Uppspelning från USB/SD(MMC)
- 5.9 TV och Radio
 - 5.9.1 Antennanslutning
 - 5.9.2 Inställning av kanaler för Digital Mark-TV
 - 5.9.3 Titta på TV-program
 - 5.9.4 Inställningar

5.9.5 Kanalhantering

5.9.6 Elektronisk programguide (EPG)

5.9.7 Lista

6 Ytterligare funktioner

6.1 Menyn DISPLAY (BILDSKÄRM)

6.2 Anslutning

6.2.1 Hörlurar

6.2.2 TV

6.2.3 AV ingång

6.2.4 USB/SD(MMC)

6.2.5 Coaxial

6.2.6 SD/MMC-kortplats

6.2.7 Komponentvideo (YPbPr/YCbCr) och S-Video

6.2.8 TV antenna

7 Felsökning

8 Tekniska data

1 Reglage och funktionskomponenter

1.1 Enhetens reglage (se bild)

- 1 ►|| Startar / pausar / återupptar uppspelning
- 2 ■ Tryck en gång för att stoppa uppspelningen och spara läget. Tryck två gånger för att avsluta uppspelningen.
- 3 ◀◀ / ▶▶ förra/nästa spår eller snabbsökning framåt/bakåt
- 4 -VOL + Justerar ljudstyrkan
- 5 SOURCE Växla mellan TV, DVD och andra källor.
- 6 SETUP Öppnar menyn **SETUP** (INSTÄLLNINGAR)
- 7 DISPLAY Justerar systemets bildskärm
- 8 DISC MENU Öppnar sidan **MENU** (MENY)
- 9 ▲, ▼, ◀, ▶ Pekare upp / ner / vänster / höger
OK Bekräftar dit val
- 10 OPTIONS Öppnar fler funktioner
- 11 CHR•IR•POWER Indikator för ström, laddning och fjärrkontroll

1.2 Enhetens reglage (se bild)

- 12 POWER Sätt på och stäng av spelaren

13 OPEN Öppna spelarens lucka för att stoppa i eller ta ur en skiva

1.3 Framsidan på spelaren (se bild 1)

14 CHR•IR•POWER

Indikator för ström, laddning och fjärrkontroll

1.4 Baksidan på spelaren (se bild 1)

15 Reset Återställer spelaren när den har hängt sig

16 Skruvhål för montering i bil

1.5 Höger sida på spelaren (se bild 1)

17  Hörlursuttag

18 AV OUT Audio-/Videouttag

19 AV IN Audio-/videoinång

20 USB/SD(MMC) USB/SD(MMC)-anslutning

21 SD/MMC card

Sätt i ett SD/MMC-kort

22 S VIDEO/COMP.VIDEO

S-Video-utgång eller komponentvideoutgång

23 COAXIAL Digitalt audiouttag

24 DC IN 9V Anslutning för strömadapter

25 ANTENNA Anslutning till antennkontakt

1.5 Fjärrkontroll (se bild 2)

1 SOURCE Växla mellan DVD > TV > Radio > USB > AV-in



2 LIST Visa kanaler

3 TELETEXT Öppna TELETEXT

4 Direkt tillgång till funktionerna

Färgade områden visas längst ner på skärmen.

De 4 färgade knapparna används för att öppna funktionerna eller motsvarande sidor. De färgade områdena blinkar när funktionen eller sidan inte är tillgänglig.

5 SETUP	Öppnar menyn SETUP (INSTÄLLNINGAR)
6 ►II	OK eller spela/paus
▲ / ▼	Navigationsknapp upp / ner
◀◀ / ▶▶	Navigationsknappar vänster/höger eller förra/nästa spår eller snabbsökning framåt/bakåt
7 DISPLAY	Justerar systemets bildskärm
8 ■	Tryck en gång för att stoppa uppspelningen
9 + CH -	Kanalkontroll
10 MUTE	Stänger av spelarens högtalare
11 0 - 9	Numerisk knappats
12 RETURN	För menysidan för VCD
13 INFO	Lista programinformation
14 EPG	Öppna den Elektroniska programguiden
15 DISC MENU	Öppnar menyn för DVD-skivor
16 OPTIONS	Ger tillträde till vidare funktioner
17 + VOL -	Justerar ljudstyrkan
18 SUBTITLE	Välj språk för textning
19 AUDIO	Väljer språk på ljudet
20 ANGLE	Välj vinkel på DVD-kameran
21 	Justerar skärmen till 16:9 eller 4:3 med 
22 A - B	För att upprepa eller ständigt upprepa en sekvens i en titel

WARNING! Att använda kontroller eller inställningar eeler att utföra funktioner på ett annat sätt ät här nämns kan förosaka, att man utsätts fö farlig strålning eller annan farlig påverkan.

2.1 Bärbar DVD-spelare

Den bärbara DVD-spelaren spelar upp digitala videodisken som uppfyller den universella DVD-videostandarden. Du kan njuta av fullängdsfilmer med verklig biobildskvalitet och stereo- eller flerkanaligt ljud (beroende på skivan och uppspelningsinställningarna).

Alla unika funktioner för DVD-video, som val av språk för ljudspår och undertext, och av olika kameravinklar (återigen beroende på skivan), ingår. Dessutom kan du med hjälp av föräldralåset bestämma vilka skivor barnen kan titta på. Du kommer att märka att spelaren är häpnadsväckande enkel att använda med skärmmeny och teckenfönstret tillsammans med fjärrkontrollen.

2.2 Packa upp

Först kontrollerar och identifierar du innehållet i förpackningen enligt listan nedan:

- Bärbar DVD-spelare
- Biladapter (12V)
- Ljud-/videokabel
- Nätadapter (AY4112/AY4134)
- Antenn
- Fjärrkontroll (AY5506)
- Bruksanvisning
- Resväsk
- S-Video-kabel
- Komponentkabel

2.3 Placering

- Placera spelaren på en stadig, plan yta.
- Håll den borta från värmekällor och direkt solljus.
- Om du får problem med att spela upp CD-/DVD-skivor på spelaren kan du försöka använda en rengörings-CD-/DVD-skiva som finns i handeln till att rengöra linsen innan du lämnar in spelaren för reparation. Andra rengöringsmetoder kan förstöra linsen.

- Håll alltid skivluckan stängd så att inte linsen blir dammig.
- Linsen kan bli immig om spelaren plötsligt flyttas från en kall till en varm miljö. Det går då inte att spela upp CD-/DVD-skivor. Låt spelaren stå på ett varmt ställe tills fukten avdunstar.

2.4 Spelbara skivformat

Förutom DVD-videoskivor kan du även spela upp alla sorters video-CD- och ljud-CD-skivor (inklusive CDR, CDRW, DVD±R och DVD±RW).



2.4.1 DVD-Video

Beroende på materialet på skivan (en film, videoklipp, en dramaserie osv.) kan skivorna ha en eller flera titlar och varje titel kan ha ett eller flera kapitel. Med den här spelaren kan du enkelt och bekvämt flytta mellan titlar och även mellan kapitel.



2.4.2 Video-CD

Beroende på materialet på skivan (en film, videoklipp, en dramaserie osv.) kan skivorna ha ett eller flera spår, och spåren kan ha ett eller flera index, som visas på skivfodralet. Med den här spelaren kan du enkelt och bekvämt flytta mellan spår och mellan index.

2.4.3 Ljud-CD / WMA / MP3-CD

Ljud-CD / WMA / MP3-CD-skivor innehåller bara musikspår. Du kan spela upp dem på vanligt sätt på en stereoanläggning genom att använda knapparna på fjärrkontrollen eller huvudenheten eller via TV:n genom att använda skärmmenyn (OSD).



2.4.4 CD-skiva med JPEG-filer

Du kan även visa JPEG-stillbilder på spelaren.

2.4.5 Om DivX



DivX Ultra erbjuder förhöjd avspelning av avancerade media komponenter såsom interaktiva menyer, undertitlar, och alternerande audio spår stödda av DivX Media Formatet.

2.4.6 Om SD-minneskort



SD-minneskort är en tunn och kompakt mediebrygga som länkar olika typer av digitala enheter via sina okomplicerade anslutningar. Kortets kontrollkretsar gör att data endast kan läsas och skrivas (i ett skyddat område) när rätt extern utrustning har identifierats. Med hjälp av avkodningsprogramvara kan en SD-minneskortkompatibel enhet spela upp musik, videoklipp och annat utan den rörliga mekanik som finns i exempelvis CD- och DVD-spelare.

2.5 Zero Bright Dot™



För att njuta av bilder av högsta kvalitet, krävs att det inte finns irriterande ljusa punkter på skärmen. LCD-skärmar visar sig ofta ha småfel, s.k. döda pixlar som visar sig som ljusa punkter. Förr ansågs det oundvikligt att ha ett litet antal döda pixlar när man massproducerade LCD-skärmar. Med Philips strikta kvalitetskontroll som används vid produktionen av våra Bärbara DVD-spelare, kan LCD-skärmar tillverkas med nolltolerans mot döda pixlar. Utvalda Bärbara DVD-spelare har Philips Zero Bright Dot™ Försäkring för att garantera optimal skärmkvalitet.

Garantiservicen varierar från område till område. Kontakta din lokala Philips-representant för mera information.

2.6 USB/SD(MMC)-anslutningens kompatibilitet på denna bärbara DVD-spelare:



Denna bärbara DVD-spelare understödjer de flesta USB/SD(MMC)-masslagringsenheter (MLE) som är tillverkade enligt gällande USB/SD(MMC)-MLE-standard.

— De flesta enheter i masslagringsenhetsklassen är flash-minnen, s.k. memory stick, jump drive, etc.

— Om du ser "Disc Drive" på ditt skrivbord när du har anslutit en masslagringsenhet till din dator, är det mycket roligt att den är MLE-anpassad och kommer att fungera med denna bärbara DVD-spelare.

Om din masslagringsenhet kräver ett batteri / yttre kraftkälla, se till att du har ett nytt batteri i den eller ladda först USB/SD(MMC)-enheten och plugga sedan åter in den i den bärbara DVD-spelaren.

2.6.1 Musik:

- Denna enhet stöder bara oskyddad musik med följande filnamnställäg:
.mp3
.wma (varierar med modellen)
- Musik som köpts från butiker på Internet kan inte spelas därför att de skyddas av Digital Rights Management (DRM).

2.6.2 Bild:

- Denna enhet kan bara visa bildfiler med följande filnamnställäg:
.jpg

2.6.3 Video (varierar med modellen):

- Denna enhet kan spela DivX videofiler. Det följande filnamnställägget är:
.dixv, .dix

Ingen Direkt anslutning kan göras mellan datorns USB/SD(MMC)-port och den bärbara DVD-spelaren även om du skulle ha MP3- eller WMA-filer i datorn.

Strömkällor

Enheten fungerar med den medföljande nätadaptorn, en bildadapter eller ett uppladdningsbart batteri.

- Se till att nätadaptorns ingående spänning stämmer överens med spänningen i uttag. Annars kan nätadaptorn och enheten skadas.
- Rör inte vid nätadaptorn med våta händer eftersom du då riskerar att få en elektrisk stöt.
- När du ansluter enheten med biladaptorn (cigarettändaren), måste du se till att den ingående spänningen är identisk med spänningen i bilen.
- Ta bort nätadaptorn från eluttaget när enheten inte används under lång tid.
- Håll i kontakten när du ska koppla bort nätadaptorn. Dra inte i sladden.

Använd alltid den medleverade strömadaptorn (AY4112/AY4134)

Säkerhet och underhåll

- Montera inte isär enheten eftersom laserstrålar är farliga för ögonen.
Eventuell service ska utföras av kvalificerad servicepersonal.
- Koppla bort nätadaptorn så att strömmen bryts om vätska eller föremål hamnar inuti enheten.
- Var försiktig så du inte tappar enheten eller utsätter den för kraftiga stötar eftersom det kan störa funktionen.

Skydda din hörsel

Lyssna med lagom volym.



- Om du har hög ljudvolym när du använder hörlurar, kan du skada hörseln. Denna produkt kan avge ljud i sådana decibelnivåer att en person normalt skadas, även vid exponering under en minut. Dom högre decibelnivåerna finns till för dom som redan har vissa hörselskador.
- Ljud kan vara förrädiskt. Med tiden anpassar sig din hörsels "bekvämlighetsnivå" till högre ljudvolym. Efter en längre tids lyssnande, kan det som uppfattas som "normalt" i själva verket vara för högt och skadligt för din hörsel. För att förebygga detta, ställ in ljudvolymen på en säker nivå innan din hörsel har anpassat sig, och låt den vara där.

För att ställa in en säker nivå:

- Ställ in ljudvolymen på en låg nivå.
- Öka långsamt ljudet tills dess att du kan höra det bekvämt och klart, utan förvrängning.

Lyssna i rimliga tidslängder:

- Lång exponering för ljud, även vid normalt "säkra" nivåer kan orsaka hörselskador.
- Se till att använda din utrustning med förnuft och ta rimliga pauser.

Se till att följa dessa riktlinjer när du använder hörlurar.

- Lyssna på lagom ljudvolym och under rimliga tidsrymder.
- Skruva inte upp ljudvolymen efterhand som hörseln anpassar sig.
- Skruva inte upp ljudvolymen så mycket att du inte kan höra ljud runt omkring dig.
- Du bör vara försiktig och inte använda dom vid potentiellt farliga situationer.
- Använd inte hörlurar när du framför ett motorfordon, cyklar, skejtar, etc.; det kan orsaka trafikfaror och är förbjudet i många områden.

- Viktigt (för modeller med medföljande hörlurar): Philips garanterar överensstämmelse med den maximala ljudstyrkan i sina ljudspelare i enlighet med relevanta regelverk endast om originalmodellen av de medföljande hörlurarna används. Om den behöver ersättas rekommenderar vi dig att kontakta din återförsäljare och beställa en modell som är identisk med originalet som tillhandahölls av Philips.
- Trafik-sikkerhed: Brug ikke hovedtelefoner, mens du kører bil eller cykler, da du kan være skyld i uheld.
- Utsätt inte enheten för stark hetta genom uppvärmning eller direkt solljus.
- Produkten är inte vattentät: spelaren får inte komma i kontakt med vatten. Spelaren kan skadas om det tränger in vatten i den.
- Använd inga rengöringsmedel som innehåller alkohol, ammoniak, bensin eller lösningsmedel då dessa kan skada enheten.
- Apparatur bör inte exponeras för droppande eller stänkande vatten. Placera into någon källa av farlig natur på apparaturen (eg. saker fyllda med vatten, tända ljus)
- Rör inte linsen!

När spelaren används under lång tid kan ytan bli varm. Det är helt normalt.

Hantera skivor

- Fäst inte papper eller tejp på skivan.
- Utsätt inte skivan för direkt solljus eller värmekällor.
- Förvara skivan i ett skivfodral efter uppspelningen.



- Rengör skivan genom att torka från mitten och utåt med en mjuk, luddfri ren trasa.

Klass 1 laserapparat

Varning! Om apparaten används på annat sätt än i denna bruksanvisning specificerats, kan användaren utsättas för osynlig laserstrålning, som överskrider gränsen för laserklass 1.

Om hantering av LCD-skärmen

LCD-skärmen är tillverkad med högprecisionsteknologi. Det kan emellertid hända att små svarta prickar syns på LCD-skärmen. Detta är ett normalt resultat av tillverkningsprocessen, och betyder inte att något är fel.

Miljöinformation

Allt onödigt förpackningsmaterial har uteslutits. Förpackningen kan lätt delas upp i material: papp, polystyren, PET och plast. Din enhet består av material som kan återvinnas om den plockas isär av ett specialistföretag. Rätta dig efter lokala bestämmelser för vad du gör med förpackningsmaterial, uttjänta batterier och gammal utrustning.

Copyrightinformation

“DivX, DivX” Certified och associerade logotyper är varumärken som tillhör DivX, Inc. och används under licens.

Alla omnämnda varumärkesnamn är respektive tillverkarens servicenamn, varumärke eller registrerade varumärke. Lcke godkänd kopiering och distribution av Internet- cd- vcd- och dvd- inspelningar bryter mot copyrightlagar och internationella avtal.

Windows Media och Windows-logotypen är varumärken eller registrerade varumärken som tillhör Microsoft Corporation i USA och/eller andra länder.

4 Laddning av enheterna

4.1 Laddning av DVD-spelaren

Plugga i strömadaptorn

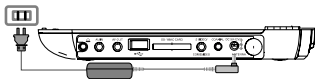

- Den **RED** (RÖDA) lysdioden visar att laddning pågår. Om man inte använder enheten under tiden, tar det ca. 5 timmar att ladda den. Men, använder man enheten samtidigt, tar det mer än 8 timmar att ladda den.
- Den **RED** (RÖDA) lysdioden släcks när enheten är fullt laddad. När ikonerna för låg batterinivå visas på skärmen, skall spelaren laddas.

4.2 Sätta i batterierna i fjärrkontrollen

- 1 Öppna batterifacket. Ta bort den skyddande plastfliken (gäller endast första gången).
- 2 Sätt i ett 3 volts litiumbatteri av typ CR2025 och stäng sedan facket.

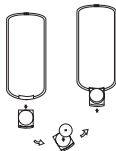

VARNING!

- Batterier innehåller kemiska ämnen. Kassera dem på lämpligt sätt.
- Explosionsrisk om batteriet sätts i på felaktigt sätt. Ersätt batteriet bara med ett av samma eller liknande typ.
- Om batterier används på fel sätt kan elektrolyten läcka ut och fräta i facket eller så kan batterierna explodera.
- innehåller perklorerade material - speciell hantering kan

gälla. Se vidare på www.dtsc.ca.gov/hazardouswaste/perchlorate.

5 Starta

5.1 Inställningar

- 1 Tryck **SETUP**. En lista med egenskaper visas.



- 2 Använd ▲ / ▼ för att markera ditt val.
- 3 Använd ◀ eller ▶ för att öppna en undermeny.
- 4 Använd navigationsknapparna för att markera din önskade inställning, och tryck **OK** för att bekräfta.
- 5 Menyn **SETUP** (INSTÄLLNINGAR) innehåller:

Allmänt

Language (Språk) Ändra språket på bildskärmens texter

PBC settings (Inställningar för uppspelning)

Välj ON/OFF (PÅ/AV) för funktionen uppspelningskontroll. Denna egenskap finns bara för Super VCD.

Power save (Energispar)

Välj Energisparläge ON/OFF (PÅ/AV)

DivX (VOD)	Hämta DivX (Video-Ön-Demand) kod
Parental (Barn)	Välj barninställningar
Set password (Välj lösenord)	Ändra lösenord (standard: 9999)
Factory settings (Fabriksinställningar)	Återställ fabriksinställningar

Video

TV Display	Välj höjd/breddförhållande på bilden
TV standard	Välj videoutgångsformat för TV-system
Textning Mpeg 4	Välj textningsspråk för Mpeg 4-video, exempelvis DivX-video

Audio

Dolby	Välj Dolby ljud
Digital (SPDIF)	Välj digitalt ljud

TV och Radio

Kanalinställning	Ställ in kanal
Land	Ställ in land
Tidszon	Ställ in tidszon.

5.2 Uppspelning DVD



- 1 Tryck helt kort på knappen **POWER** som sitter på spelaren för att slå på apparaten.
- 2 Öppna skivluckan och stoppa i skivan.
- 3 Spelaren börjar automatiskt spela skivan.
- 4 Använd navigeringsknapparna ◀, ▶, ▲, ▼ för att välja en post ur DVD-skivans meny, såsom spela nu, välj språk och textning.
- 5 Följande funktioner finns tillgängliga under uppspelning:

Pausa	Tryck ▶ för att pausa uppspelningen. Du kan återuppta uppspelningen genom att åter trycka ▶
--------------	---

Förra / Nästa Tryck helt kort på ◀ eller ▶ en gång eller flera för att välja ett önskat kapitel

Snabbspolning bakåt / framåt

Fortsatt tryck på ◀ eller ▶ gör att snabbspolningen går fortare, 2X, 4X,... Tryck sedan på ▶▶ för att återgå till normal uppspelningshastighet.

Justerar ljudstyrkan

Tryck helt kort eller flera gånger på **VOL +/-** för att öka eller minska ljudstyrkan

Stopp

Tryck snabbt på ■ om du vill avbryta uppspelningen.

Textning

Byt textning. Funktionen finns tillgänglig genom att trycka antingen på knappen **SUBTITLE** eller på knappen **OPTIONS**

Språk

Byt språk. Funktionen finns tillgänglig genom att trycka antingen på knappen **AUDIO** eller på knappen **OPTIONS**

Vinkel)

Byte betraktelsevinkeln som finns på DVD-skivan. Funktionen finns tillgänglig när man trycker på knappen **ANGLE**

Zoom

Zoomar in bilden, använd sedan navigeringsknapparna för att flytta runt i bilden. Funktionen är tillgänglig om du trycker på knappen **OPTIONS** och väljer **ZOOM**-läge.

A-B Repeat (Upprepning)

Väljer ständig upprepning av uppspelningen. Tryck **A-B** för att välja startpunkt och tryck sedan **A-B** igen för att välja slutpunkten. Sedan upprepar spelaren uppspelning mellan dessa punkter. Tryck **A-B** för att avbryta upprepningen



5.3 Uppspelning VCD

- 1 Tryck helt kort på knappen **POWER** som sitter på spelaren för att slå på apparaten.
- 2 Öppna skivluckan och stoppa i skivan.
- 3 Spelaren börjar automatiskt spela skivan.
- 4 Följande funktioner finns tillgängliga under uppspelning:

Pausa Tryck ►► för att pausa uppspelningen. Du kan återuppta uppspelningen genom att åter trycka ►►

Förra / Nästa Tryck helt kort på ◀◀ eller ▶▶ en gång eller flera för att välja ett önskat spår

Snabbspolning bakåt / framåt

Tryck länge på ◀◀ eller ▶▶ för att öka hastigheten på snabbspolningen, 2X, 4X eller 8X. Tryck sedan på ►► för att återgå till normal uppspelningshastighet.

Justerar ljudstyrkan

Tryck helt kort eller flera gånger på **VOL +/-** för att öka eller minska ljudstyrkan

Stopp Tryck snabbt på ■ om du vill avbryta uppspelningen.

Audio Vissa VCD innehåller bara två språkspår. Du kan byta språk med denna funktion. Funktionen finns tillgänglig genom att trycka antingen på knappen **AUDIO** eller på knappen **OPTIONS**

Zoom Zoomar in bilden, använd sedan navigeringsknapparna för att flytta runt i bilden. Funktionen är tillgänglig om du trycker på knappen **OPTIONS** och väljer **ZOOM**-läge.

A-B Repeat (Upprepning)

Välj ständig upprepning av uppspelningen. Tryck

A-B för att välja startpunkt och tryck sedan **A-B** igen för att välja slutpunkten. Sedan upprepar spelaren uppspelning mellan dessa punkter.
Tryck **A-B** för att avbryta upprepningen



5.4 Uppspelning Super (S)-VCD

(Super) Video CD kan ha PBC (Play Back Control). Detta låter dig spela video CD:n interaktivt, följande en meny på skärmen.

- 1 Tryck helt kort på knappen **POWER** som sitter på spelaren för att slå på apparaten.
- 2 Öppna skivluckan och sätt i skivan. Om **PBC** är på, visas skivans innehållsmeny på skärmen.
- 3 Använd den numeriska knappsatsen (0-9) för att knappa in ditt val eller välj ett uppspelningsalternativ.
- 4 Tryck **RETURN** på fjärrkontrollen för att återgå till tidigare meny.
- 5 För att slå på och stänga av PBC, gå till **SETUP** och välj **PBC settings** (Inställningar för uppspelning).



5.5 Uppspelning Musik-CD

- 1 Tryck helt kort på knappen **POWER** som sitter på spelaren för att slå på apparaten.
- 2 Öppna skivluckan och stoppa i skivan.
- 3 Spelaren börjar automatiskt spela skivan.
- 4 Följande funktioner finns tillgängliga under uppspelning:

Pausa Tryck **⏏** för att pausa uppspelningen. Du kan återuppta uppspelningen genom att åter trycka **⏏**

Förra / Nästa Tryck helt kort på **⏮** eller **⏭** en gång eller flera för att välja ett önskat spår

Snabbspolning bakåt / framåt

Tryck länge på **⏮** eller **⏭** för att komma in i snabbspolningsläge. Fortsatt korta tryckningar

ökar snabbspolningshastigheten 2X, 4X, 8X 16X eller 32X.

Justerar ljudstyrkan

Tryck helt kort eller flera gånger på **VOL +/-** för att öka eller minska ljudstyrkan

Upprepa

Tryck **OPTIONS** knappen för att välja Repeat 1 track (Upprepa 1 spår) eller Repeat all tracks (Upprepa alla spår)

Blanda

Tryck knappen **OPTIONS** för att slå på eller stänga av blandningsuppspelningen

Stopp

Tryck snabbt på **■** om du vill avbryta uppspelningen.

5.6 Uppspelning MP3/WMA musik-CD



- 1 Tryck helt kort på knappen **POWER** som sitter på spelaren för att slå på apparaten.
- 2 Öppna skivluckan och stoppa i skivan.
- 3 Spelaren börjar automatiskt spela skivan.
- 4 Använd navigationsknapparna för att välja mapp och MP3/WMA-fil som skall spelas.

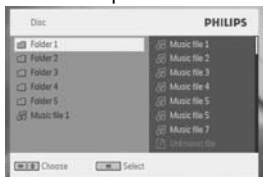

- 5 Följande funktioner finns tillgängliga under uppspelning:

Pausa

Tryck **▶||** för att pausa uppspelningen. Du kan återuppta uppspelningen genom att åter trycka **▶||**

Förra/Nästa

Tryck helt kort på **◀◀** eller **▶▶** en gång eller

flera för att välja ett önskat spår

Snabbspolning bakåt / framåt

Tryck länge på ◀◀ eller ▶▶ för att öka hastigheten på snabbspolningen, 2X, 4X eller 8X. Tryck sedan på ▶|| för att återgå till normal uppspelningshastighet.

Justerar ljudstyrkan

Tryck helt kort eller flera gånger på **VOL +/-** för att öka eller minska ljudstyrkan

Upprepa

Tryck **OPTIONS** knappen för att välja Repeat 1 track (Upprepa 1 spår) eller Repeat all tracks (Upprepa alla spår)

Blanda

Tryck knappen **OPTIONS** för att slå på eller stänga av blandningsuppspelningen

Stopp

Tryck snabbt på ■ om du vill avbryta uppspelningen.

5.7 Uppspelning Bild-CD



Spelaren kan bara läsa bilder i JPEG-format.

- 1 Tryck helt kort på knappen **POWER** som sitter på spelaren för att slå på apparaten.
- 2 Öppna skivluckan och stoppa i skivan.
- 3 Spelaren börjar automatiskt spela skivan.
- 4 Använd navigationsknapparna för att välja mapp och JPEG-fil som skall spelas.



5 Följande funktioner finns tillgängliga under uppspelning:

-
- Pausa** Tryck ►|| för att pausa uppspelningen. Du kan återuppta uppspelningen genom att åter trycka ►||
-
- Förra / Nästa** Tryck helt kort på ◀◀ eller ▶▶ en gång eller flera för att välja ett önskat spår
-
- Rotera** Tryck knappen **OPTIONS** för att öppna roteringsläget. Där kan du trycka ◀ för att rotera bilderna medurs. Du kan trycka ▶ för att rotera bilderna moturs. Tryck knappen **OPTIONS** för att lämna roteringsläget.
-
- Zoom** Zoomar in bilden, använd sedan navigeringsknapparna för att flytta runt i bilden. Funktionen är tillgänglig om du trycker på knappen **OPTIONS** och väljer **ZOOM**-läge.
-
- Stopp** Tryck snabbt på ■ om du vill avbryta uppspelningen.
-

5.8 Uppspelning från USB/SD(MMC)

USB-porten och SD-kortplatsen (MMC) på DVD-spelaren har funktioner för uppspelning av JPEG-/MP3-/WMA-/DivX-/MPG-4-filer.

Det är inte möjligt att föra över och spara data från DVD till USB/SD(MMC)-porten.

- 1 Tryck helt kort på knappen **POWER** som sitter på spelaren för att slå på apparaten.
- 2 Stoppa i en USB/SD(MMC)-flash drive eller USB/SD(MMC)-minneskortsläsare i USB/SD(MMC)-porten.

USB/SD(MMC)-porten understödjer bara en s.k. Mass Storage (MSC) enhet. Den understödjer inte en USB/SD(MMC)-hård-disk eller lagring med formatet MTP (Music Transfer Protocol). SDHC (SD-minneskort med hög kapacitet) kan inte användas.

- 3 Spelar går automatiskt igenom och visar innehållet på USB/SD(MMC)-flash-enheten.

Det tar någon tid för DVD-spelaren att gå igenom innehållet på din USB/SD(MMC)-flash-enhet. Tiden varierar beroende på minnets storlek och storleken på innehållet i ditt USB/SD(MMC)-minne.

- 4 Använd navigationsknapparna för att välja en fil, och tryck sedan på **OK** för att spela den.



- 5 När uppspelningen är klar, ta ur USB/SD(MMC)-flash drive eller USB/SD(MMC)-minneskortet från spelaren

För att avbryta sökningen av USB/SD(MMC)-enheten, eller för att byta till uppspelning av DVD, ta bara ut USB/SD(MMC)-enheten.

5.9 TV och Radio

Innan du installerar första gången, se till att du bor i ett område med tillräckligt god Digital Mark-TV-signal. Du kan kontrollera signaltäckningen hos TV-bolagen eller besök www.philips.com/support

5.9.1 Antennanslutning

Innan du börjar sökningen av TV-kanaler, anslut antennen till DVD-spelaren enligt bilden.

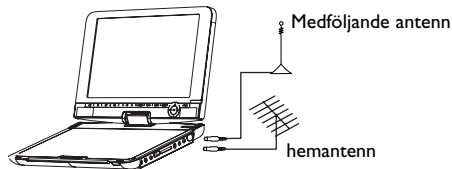

5.9.2 Inställning av kanaler för Digital Mark-TV

Landsinställningar

Innan du börjar söka med menyn Auto/Meny, måste du göra landsinställningarna.

1 Tryck **SETUP**.

2 Välj **TV & Radio**, tryck **►** för att bekräfta.

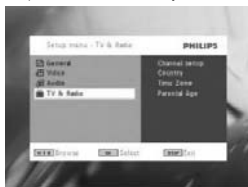

3 Välj **Country** (Land), tryck **►** för att öppna landslistan.

4 Välj land, tryck **►** för att bekräfta.



5 För att lämna denna meny, tryck **SETUP**.

Automatsökning

1 Tryck **SETUP**.

2 Välj **TV & Radio**, tryck **►** för att bekräfta.



3 Välj **Channels Setup** (Kanalinställningar).



4 Välj **Auto Search** (Automatsökning), tryck **►II** för att bekräfta.



5 För att börja Automatsökning, tryck **►II**.



6 Den automatiska kanalsökningen börjar.



7 När den automatiska kanalsökningen är klar, visar skärmen det totala antalet TV- och radiokanaler som hittades.
När alla digitala TV- och Radiokanaler har hittats, och sökningen har nått 100%, kommer den först hittade kanalen att automatiskt börja spelas efter 3 sekunder.



Manuell Sökning

- 1 Tryck **SETUP**.
- 2 Välj **TV & Radio**.



- 3 Välj **Channel setup** (Kanalinställning), tryck ► for att bekräfta.



- 4 Välj **Manual Search** (Manuell sökning), tryck ► for att bekräfta.



- 5 Använd ▲ / ▼ for att välja kanalnummer. For att börja sökningen, tryck ►.



6 När den manuella kanalsökningen är klar, visar skärmen det totala antalet TV- och radiokanaler som hittades.

- För att lägga till de kanaler som hittades till spelarens kanallista, tryck **►II**.
- För att lämna menyn och titta på program, tryck **SETUP**.
- För att upprepa den manuella sökningen, tryck **RETURN**.



5.9.3 Titta på TV-program

Att byta kanal

För att byta till en annan kanal, kan du antingen trycka på **CH-/CH+**, eller skriva kanalnumret med nummerknapparna

5.9.4 Inställningar

Åldersgräns

1 Tryck **SETUP**.

2 Välj **TV & Radio > Parental age** (Åldergräns).

- 3 Tryck **▶||** för att öppna undermenyn.



- 4 Välj en åldersgräns, tryck **▶||** för att bekräfta.
5 Skriv lösenordet (förinställt lösenord är 9999).
6 Tryck **SETUP** för att lämna den gällande skärmbilden.



Tidszon

- 1 DVB-menyn, tryck **SETUP**.
2 Välj **TV & Radio > Time Zone** (Tidszon).
3 Tryck **▶||** för att öppna undermenyn.
4 Välj tidszon, tryck **▶||** för att bekräfta.



5.9.5 Kanalhantering

Med kanalhanteringen kan du dölja en kanal i spelarens kanallista, eller koppla en åldersgräns till den.

- 1 Tryck **SETUP**.
- 2 Gå till **Channels Setup** (Kanalinställningar) > **Manage Channels** (Kanalhantering).
- 3 Tryck **►||** för att öppna undermenyn.

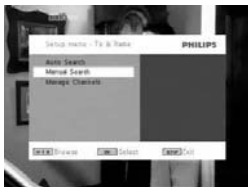

- 4 Använd **▲** / **▼** för att välja den kanal i kanallistan som du vill dölja, eller koppla en åldersgräns till.



- Välj ut det programmet som skall märkas som favorit med hjälp av Piltangenterna. Tryck på den röd Färgtangenten, för att lägga programmet till favoriterna.
- För att dölja en kanal i spelarens kanallista, tryck på den BLÅ knappen.
- För att koppla åldersgräns till en kanal, tryck på den GULA knappen. Skriv lösenordet, tryck på ►|| för att bekräfta (förinställt lösenord är 9999).



Programinformation på skärmen

INFORMATION

- För att se kort information om gällande program, tryck en gång på INFO.





- Kanalnummer
- Programnamn
- Lokal tid
- Ikoner för Kanalinformation

 : spärrad kanal

 : kodad kanal (abonnemang krävs)

 : programmet är textat

 : programmet innehåller teletext

 : kanalen är en favoritkanal

 : Programmets ljud är på olika språk

5.9.6 Elektronisk programguide (EPG)

EPG ger dig sammanställningar av dagens program i kanalen.

Informationen som ges för det valda programmet är: kanalnamn, programnamn, start- och sluttid.

Utökad EPG finns inte på alla kanaler.

- 1 För att öppna EPG, tryck **EPG**.
- 2 Använd ▲ / ▼ för att välja en kanal.
För att återgå till EPG-menyn, tryck ◀◀.



- 3 För att se en lista med kommande program i den valda kanalen, tryck ▲ / ▼ för att markera Program, tryck ▶▶ för att öppna undermenyn.
> En lista med kommande program visas.



- 4 För att lämna EPG-menyn, tryck **EPG**.

5.9.7 Lista

För att se en lista med de kanaler som finns i ditt land.

- 1 Tryck **LIST**.
- 2 Tryck ▲ / ▼ för att välja en kanal.
- 3 För att byta kanal, tryck ▶▶.

6.2 Anslutning

6.2.1 Hörlurar

Anslut hörlurar till det ena av de två hörlursjacken eller till videouttaget som sitter på spelarens sida.

6.2.2 TV

Du kan ansluta din spelare till TV för att njuta din DVD.

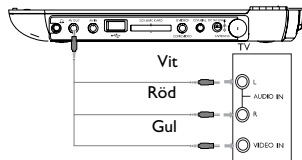

6.2.3 AV ingång

Du kan ansluta till andra enheter som Digital videospelare, Digitalkamera, etc.

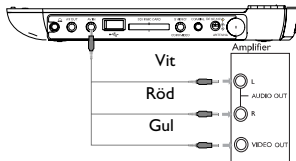

Videoenheterna, såsom videoförstärkare, digital videospelare, eller digitalkamera måste ha RCA-kontakter på enheten. Tala med din handlare om din enhet inte har RCA-kontakter.

6.2.4 USB/SD(MMC)

Du kan ansluta din USB/SD(MMC)-flash-enhet för att titta på de bilder och video som finns i den.

- 1 Efter det att du har anslutit USB/SD(MMC)-flash-enheten, kommer DVD-spelaren automatiskt att gå igenom innehållet i den.
- 2 Se avsnittet 5.8 Uppspelning från USB/SD(MMC) för vidare detaljer.
- 3 Koppla loss USB/SD(MMC)-minnet när du är klar. Detta deaktiverar även genomsökningsfunktionen på USB/SD(MMC)-minnet.

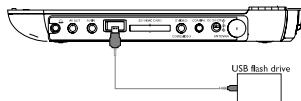

6.2.5 Coaxial

Denna ger en digital audiosignal som du kan använda när du ansluter till hemmabioutrustning med möjlighet att avkoda digitala audiosignaler.

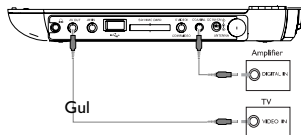

6.2.6 SD/MMC-kortplats

Du kan spela upp filer med video/ljud/bild som är sparade på ett SD/MMC-kort genom att sätta kortet i platsen SD/MMC CARD.

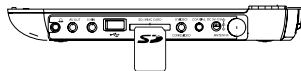

Kontrollera att metallkontaktarna på kortet är riktade nedåt när kortet sätts i.

6.2.7 Komponentvideo (YPbPr/YCbCr) och S-Video

Komponentvideo

- Tryck på **SOURCE** på fjärrkontrollen och välj komponentvideoläget på popup-menyn.
- Om du vill stänga komponentvideoläget trycker du på **SOURCE**.

VIKTIGT!

– Komponentvideoanslutning ger högre bildkvalitet.
Alternativet måste vara tillgängligt på TV:n.

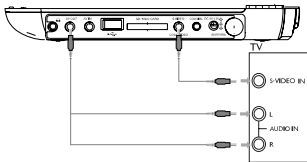

S-Video

Om du vill använda S-Video gör du anslutningen enligt bilden nedan.

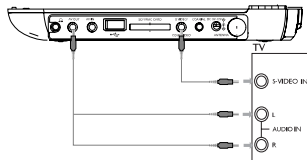

6.2.8 TV antenna

Du kan ansluta till din hemmaantenn för att få gratis digitala TV-program.

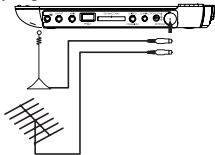

7 Felsökning

Använd först den här checklisten om det verkar vara fel på DVD videospelaren. Det kan bero på att något har förbisetts.

WARNING Försök aldrig att reparera apparaten på egen hand, därför att detta upphäver din garanti. Vid eventuella fel rekommenderar vi att du går igenom punkterna i listan här nedan innan du lämnar in apparaten till reparation. Skulle du ej kunna lösa problemet med hjälp av dessa instruktioner kontakta din försäljare eller kundtjänst.

Symtom	Åtgärd
Ingen ström	<ul style="list-style-type: none">• Kontrollera att nätkabelns båda kontakter är ordentligt anslutna.• Kontrollera att det finns ström i eluttaget genom att ansluta en annan apparat.• Kontrollera att biladaptorn är korrekt ansluten.

Förvrängd bild	<ul style="list-style-type: none"> • Kontrollera om det finns fingeravtryck på skivan och rengör den med en mjuk trasa genom att torka från mitten och utåt. • Ibland kan bilden förvrängas något. Det är inte ett fel.
TV-bilden helt förvriden / utan färg	NTSC/PAL-inställningen kan ha fel status. Anpassa inställningarna för TV:n och spelaren till varandra.
Inget ljud	Kontrollera ljudanslutningarna. Försök med en annan ljudkälla om du använder en HiFi förstärkare.
Skivan kan inte spelas upp	<ul style="list-style-type: none"> • Kontrollera att etiketten är vänd uppåt. • Rengör skivan. • Kontrollera om det är fel på skivan genom att försöka med en annan skiva.
Ingen reaktion på spelaren när du skickar kommandon från fjärrkontrollen	Rikta fjärrkontrollen direkt mot sensorn på framsidan av spelaren. Undvik alla hinder som kan störa signalvägen. Kontrollera eller byt ut batterierna.
Förvrängd eller svartvit bild med DVD- eller video-CD-skiva	Använd endast skivor som är formaterade i enlighet med den TV-apparat som används (PAL/NTSC).
TV-programmen försvinner när du reser till ett annat land.	<ol style="list-style-type: none"> 1 Tryck SETUP (INSTÄLLNING) > DVB-T > Country (Land) 2 Välj land 3 Välj Auto search (Automatsökning)

Inget ljud i den digitala utgången	<ul style="list-style-type: none"> • Kontrollera de digitala anslutningarna • Se till att du har valt det rätta digitala avkodningsformatet för din förstärkare.
Det går inte att använda alla kommandon på spelaren under uppspelningen	<ul style="list-style-type: none"> • Funktionerna kan inte utföras av skivan. • Mer information finns i anvisningarna för uppspelning på skivinlägget.
Spelaren hittar inte USB/SD(MMC)-enheten	<ul style="list-style-type: none"> • Koppla loss USB/SD(MMC)-enheten och koppla in den igen. Det kan ta en stund för spelaren att hitta USB/SD(MMC)-enheten beroende på hur stort minnet är. • DVD-spelaren understödjer bara USB/SD(MMC)-enheter med s.k. Mass Storage (MSC) format. • DVD-spelaren understödjer inte Hårddisklagring eller Media Transfer Protocol (MTP) format.
Kan inte växla till AV-in eller ingen signal	<ul style="list-style-type: none"> • Koppla loss Audio/Video-enheten och koppla in den igen. • Kontrollera anslutningen från audio/videoenheterna, såsom digitalkamera, digital videospelare, etc. • Använd den medlevererade AV-kabeln för anslutningarna.

<p>Växla mellan DVD/USB/SD(MMC)/AV-in</p>	<ul style="list-style-type: none"> • DVD-läget är förstavalet när DVD-spelaren slås på. • Om man ansluter en USB/SD(MMC)-enhet, aktiveras USB/SD(MMC)-läget. Avaktivera det genom att koppla loss enheten. • Anslutning till AV-ingången aktiverar AV-in-läget. Avaktivera det genom att koppla loss enheten. • Koppla inte in USB/SD(MMC) & AV-in samtidigt. Anslut bara en typ av anslutning åt gången. • Koppla loss anslutningen innan du kopplar in en annan.
<p>Spelaren är varm</p>	<p>När spelaren används under lång tid blir ytan varm. Det är helt normalt.</p>
<p>Skärmbelysningen blir svagare när stickkontakten dras ur</p>	<p>Enheten sparar ström för att få längre speltid ur batteriet. Detta är normalt. Justera ljusstyrkan i menyn DISPLAY eller stäng av strömsparläget i menyn SETUP (INSTÄLLNING).</p>

Denna apparat uppfyller EU:s krav beträffande radiostörningar.

8 Tekniska data

Mått	27 x 19 x 3,8 cm
Vikt	1,5 kg / 3,3 lb
Strömförsörjning	DC 9V 2,2A
Strömförbrukning	≤ 20W
Driftstemperatur	0 - 50°C (32 - 122°F)
Laservåglängd	650nm
Videosystem	NTSC / PAL / AUTO

PHILIPS förbehåller sig rätten att göra ändringar i produktens design och specifikationer utan föregående meddelande. Förändringar som inte godkänts av tillverkaren kan upphäva användarens behörighet att använda enheten. Med ensamrätt.

Copyrightinformation

Det kan vara straffbart att kränka andras upphovsrättigheter vid olovlig framställning av kopior av kopieringsbeskyddat material, såsom dataprogram, filer, tv utsändningar och ljudupptagningar. Denna produkt får icke användas till dessa ändamål.

Kassering av din gamla produkt



Produkten är utvecklad och tillverkad av högkvalitativa material och komponenter som kan både återvinnas och återanvändas.

När den här symbolen med en överkryssad papperskorg visas på produkten innebär det att produkten omfattas av det europeiska direktivet 2002/96/EG.

Ta reda på var du kan hitta närmaste återvinningsstation för elektriska och elektroniska produkter.

Följ de lokala reglerna och släng inte dina gamla produkter i det vanliga hushållsavfallet. Genom att kassera dina gamla produkter på rätt sätt kan du bidra till att minska eventuella negativa effekter på miljö och hälsa.

Meet Philips at the Internet
<http://www.philips.com>



**CLASS 1
LASER PRODUCT**



**Be responsible
Respect copyrights**

Specifications are subject to change without notice.
Trademarks are the property of Koninklijke Philips Electronics N.V.
or their respective owners
2007 © Koninklijke Philips Electronics N.V. All rights reserved.



Printed in China

wk737