

Зарегистрируйте свое изделие и получите поддержку на  
[www.philips.com/welcome](http://www.philips.com/welcome)



---

RU Система домашнего кинотеатра с DVD

---

**PHILIPS**

## ЛАЗЕР

Тип	Полупроводниковый лазер GaAlAs
Длина волны	645 - 660 нм (DVD) 770 - 800 нм (CD)
Выходная мощность	6 мВт (DVD) 7 мВт (VCD/CD)
Рассеивание луча	60 градусов

Из-за различий форматов дисков различных производителей может возникнуть необходимость в обновлении или настройке качества воспроизведения вашей системы DVD. По мере развития технологии DVD подобные изменения будут широко использоваться и станут проще в применении.

Программное обеспечение можно обновить на сайте [www.philips.com/support](http://www.philips.com/support).

ПОТРЕБИТЕЛИ ДОЛЖНЫ ОБРАТИТЬ ОСОБОЕ ВНИМАНИЕ НА ТО, ЧТО НЕ ВСЕ ТЕЛЕВИЗОРЫ ВЫСОКОЙ ЧЕТКОСТИ ПОЛНОСТЬЮ СОВМЕСТИМЫ С ДАННЫМ ИЗДЕЛИЕМ. ЭТО МОЖЕТ ПРИВЕСТИ К ИСКАЖЕНИЮ ИЗОБРАЖЕНИЯ. В СЛУЧАЕ ПРОБЛЕМ С ПРОГРЕССИВНОЙ РАЗВЕРТКОЙ 525 ИЛИ 625, СОВЕДУЕМ ПЕРЕКЛЮЧИТЬ УСТРОЙСТВО НА СТАНДАРТНОЕ РАЗРЕШЕНИЕ. ПО ВОПРОСАМ СОВМЕСТИМОСТИ ТЕЛЕВИЗОРА С МОДЕЛЯМИ 525p И 625p ПРОИГРЫВАТЕЛЯ DVD, ОБРАЩАЙТЕСЬ В СЛУЖБУ ПОДДЕРЖКИ.'

## ВНИМАНИЕ!

Пользователю:

Внимательно прочтите информацию на задней панели системы домашнего кинотеатра с DVD и введите ниже серийный номер изделия. Сохраните эту информацию для дальнейшего использования.

Номер модели HTS3011

Серийный номер \_\_\_\_\_

Необходимо, чтобы розетка электропитания постоянно находилась в пределах досягаемости. При возникновении аварийной ситуации полностью обесточьте устройство: отсоедините шнур питания от розетки электросети.

Если шнур питания или штепсель прибора используются для отключения устройства, доступ к разъединителю должен оставаться свободным.

## ПРЕДУПРЕЖДЕНИЕ

*Использование кнопок управления и регулировки или выполнение действий, отличных от описанных ниже, может привести к появлению вредных излучений и к другим опасным последствиям.*

Этот продукт содержит технологию, защищенную в соответствии с некоторыми разделами патентов США на интеллектуальную собственность корпорации Macrovision и другими владельцами соответствующих прав. Использование технологии защиты авторских прав должно быть одобрено корпорацией Macrovision и предназначено для домашнего и другого ограниченного просмотра, если корпорация Macrovision не дает разрешения на другое ее использование. Разборка изделия запрещена.



Изготовлено по лицензии Dolby Laboratories. Dolby, Pro Logic и символ двойного D являются торговыми марками Dolby Laboratories.



DivX, DivX Ultra Certified и связанные с ними логотипы являются торговыми марками DivX, Inc и используются по лицензии.  
Официальная продукция DivX® Ultra Certified.  
Воспроизведение всех версий видео DivX® (включая DivX® 6) с улучшенным воспроизведением медиафайлов DivX® и медиаданных формата DivX®.



Windows Media и логотип Windows являются торговыми марками или зарегистрированными торговыми марками корпорации Microsoft в США и/или других странах.



ENERGY STAR и маркировка ENERGY STAR являются зарегистрированными в США товарными знаками

#### Утилизация старого устройства (Русский)

Ваше устройство спроектировано и изготовлено из высококачественных материалов и компонентов, которые можно утилизировать и использовать повторно.  
Если товар имеет символ с зачеркнутым мусорным ведром на колесах, это означает, что товар соответствует Европейской директиве 2002/96/ЕС.  
Ознакомьтесь с местной системой раздельного сбора электрических и электронных товаров. Соблюдайте местные правила.  
Утилизируйте старые устройства отдельно от бытовых отходов. Правильная утилизация вашего товара позволит предотвратить возможные отрицательные последствия для окружающей среды и человеческого здоровья.

**ПРЕДУПРЕЖДЕНИЕ**  
ВИДИМОЕ И НЕВИДИМОЕ ЛАЗЕРНОЕ ИЗЛУЧЕНИЕ ПРИ ОТКРЫТОЙ КРЫШКЕ.  
ИЗБЕГАЙТЕ ВОЗДЕЙСТВИЯ ЛУЧА

**Данный продукт соответствует требованиям ЕС по радиопомехам.**

**CE** **Данный продукт соответствует требованиям следующих директив и рекомендаций: 2006/95/ЕС + 2004/108/ЕС**

# Содержание

## Общие сведения

<b>Общая информация</b> .....	<b>6</b>
Меры предосторожности при установке.....	6
Принадлежности, входящие в комплект поставки.....	6
Очистка дисков.....	6
Информация об утилизации.....	6

## Обзор

<b>Основное устройство</b> .....	<b>7</b>
<b>Пульт ДУ</b> .....	<b>8-10</b>
Использование пульта ДУ.....	10

## Соединения

<b>Основные соединения</b> .....	<b>11-14</b>
Шаг 1: Размещение громкоговорителей.....	11
Шаг 2: Подключение к телевизору.....	12
Вариант 1 Использование разъема Video.....	
Вариант 2 Подключение к телевизору с прогрессивной разверткой или к входным видеоразъемам компонентов.....	12
Шаг 3: Подключение громкоговорителей и сабвуфера.....	13
Шаг 4: Подключение антенн FM.....	14
Шаг 5: Подключение шнура питания.....	14
<b>Дополнительные подключения</b> .....	<b>15</b>
Подключение к кабельному или спутниковому ресиверу и рекордеру/видеомагнитофону.....	15

## Основные настройки

<b>Начало работы</b> .....	<b>16-20</b>
Определение правильного канала просмотра.....	16
Переключение источников воспроизведения.....	16
Установка языка.....	17
Язык экранного меню (OSD).....	17
Языки аудиовоспроизведения, субтитров и меню диска DVD.....	17-18
Установка функции прогрессивной развертки.....	19
Настройка каналов динамиков.....	20

## Воспроизведение с диска

<b>Управление диском</b> .....	<b>21-29</b>
Воспроизводимые диски.....	21
Воспроизведение диска.....	21
Основные функции управления воспроизведением.....	22
Процедура выбора различных функций повторения/воспроизведения в случайном порядке.....	22
Повторение определенного эпизода (A-B).....	23
Дополнительные функции воспроизведения видеодисков (DVD/VCD/ SVCD).....	24
Использование меню диска.....	24
Просмотр информации о воспроизведении.....	24
Увеличение.....	25
Смена языка субтитров.....	25
Переключение угла камеры.....	25
Смена языка дорожки.....	25
Установка времени задержки выхода аудиосигнала.....	25
Управление воспроизведением (только для VCD).....	26
Функция предварительного просмотра (только для VCD/SVCD).....	26

# Содержание

Русский

Воспроизведение диска MP3/WMA .....	27
Отображение файлов изображения JPEG (слайд-шоу).....	28
Функция предварительного просмотра .....	28
Масштабирование .....	28
Пропуск/поворот изображения.....	28
Одновременное воспроизведение музыкальных и фотофайлов.....	29
Воспроизведение диска DivX® .....	29

## Воспроизведение - Прочие

<b>Воспроизведение – Караоке .....</b>	<b>30</b>
Воспроизведение диска караоке.....	30
Настройка Микрофона .....	30

## Параметры настройки

<b>Параметры меню настройки .....</b>	<b>31-38</b>
Доступ к меню настройки.....	31
Общая Установка .....	32
Настройка звука.....	33
Настройка видео.....	34-35
Параметры .....	36-38

## Настройка радио

<b>Управление радио .....</b>	<b>39-40</b>
Настройка на радиостанции.....	39
Предустановки радиостанций.....	39-40
Использование функции автоматической установки.....	39
Использование функции автоматической нумерации предустановок.....	40
Настройка предустановок в ручную .....	40
Выбор предустановленной радиостанции .....	40
Удаление предустановки радиостанции .....	40

## Прочие

<b>Регулировка громкости и параметров звука .....</b>	<b>41</b>
Регулировка громкости .....	41
Выбор режима объемного звучания.....	41
Выбор эффектов цифрового звучания .....	41
<b>Другие возможности .....</b>	<b>42</b>
Запуск таймера отключения.....	42
Установка последней версии .....	42
<b>Устранение неисправностей.....</b>	<b>43-44</b>
<b>Характеристики.....</b>	<b>45</b>
<b>Глоссарий .....</b>	<b>46-47</b>
<b>Код языка .....</b>	<b>48</b>

## Общая информация

### ВНИМАНИЕ!

Механизм не содержит деталей, требующих обслуживания пользователем. Все техническое обслуживание должно выполняться квалифицированным персоналом.

### Меры предосторожности при установке

#### Определение оптимального местоположения

- Установите устройство на плоской, твердой и устойчивой поверхности. Не размещайте устройство на ковре.
- Не устанавливайте устройство на нагревающееся оборудование (например, на ресивер или усилитель).
- Не помещайте под устройство какие-либо предметы (например, компакт-диски, журналы).
- Установите устройство недалеко от розетки электропитания таким образом, чтобы вилка находилась в пределах досягаемости.

#### Пространство для вентиляции

- Поместите устройство в место с достаточной вентиляцией для предотвращения внутреннего перегрева устройства. Оставьте как минимум 10 см (4") свободного пространства за устройством и над ним и 5 см (2") слева и справа для предотвращения его перегрева.

#### Оберегайте устройство от воздействия высоких температур, сырости, влаги и пыли

- Избегайте попадания на устройство капель или брызг воды.
- Не помещайте на устройство потенциально опасные предметы (например, сосуды с жидкостями, зажженные свечи).

### Принадлежности, входящие в комплект поставки

- 1 сабвуфер
- 2 передних громкоговорителя
- 2 задних громкоговорителя
- 1 центральный громкоговоритель
- 1 пульт ДУ с батарейками
- 1 композитный видеокабель (желтый)
- 1 проводная FM антенна
- 1 кабель питания
- Краткое руководство

### Очистка дисков

Для очистки диска используйте чистящую ткань из микроволокна и протирайте диск от центра к краю по прямой.

### ОСТОРОЖНО!

Не используйте растворители, напр., бензол, разбавители, чистящие средства, имеющиеся в продаже, или спреи-антистатика для дисков.

### Информация об утилизации

Данные инструкции по эксплуатации напечатаны на бумаге, не загрязняющей окружающую среду. Данное электронное оборудование содержит большое количество материалов, которые могут быть утилизированы. Если вы решили избавиться от старого механизма, отнесите его в пункт утилизации. Соблюдайте местные нормативные акты по утилизации упаковочных материалов, выработавших ресурс батареек и старого оборудования.

## Основное устройство

Русский

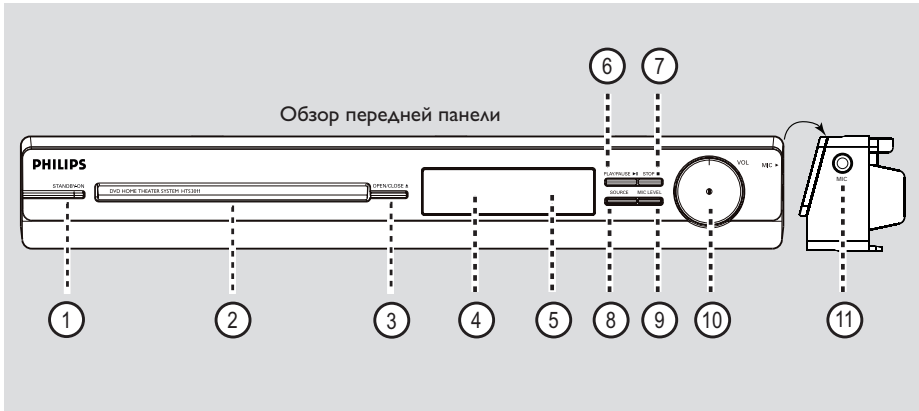

### ① **STANDBY-ON**

- Включение устройства или переход в режим ожидания.

### ② **Лоток диска**

### ③ **OPEN/CLOSE ▲**

- Открытие и закрытие лотка диска.

### ④ **Индикаторная панель**

- Показывает текущее состояние устройства.

### ⑤ **ИК-датчик**

- Направьте пульт ДУ на этот датчик.

### ⑥ **PLAY/ PAUSE ►||**

- В режиме ДИСК: запуск или пауза воспроизведения.
- В режиме РАДИО: при первой настройке включает автоматическую установку приемника.

### ⑦ **STOP ■**

- Прерывание операции.
- В режиме ДИСК: остановка воспроизведения.
- В режиме РАДИО: для удаления текущей предустановки нажмите и удерживайте эту кнопку.

### ⑧ **SOURCE**

- Выбор необходимого активного режима источника: DISC, FM, AUX1 или AUX2.

### ⑨ **MIC LEVEL**

- Включает режим регулировки громкости микрофона, громкость микрофона настраивается с помощью регулятора громкости.

### ⑩ **VOL**

- Регулировка уровня громкости.

### ⑪ **Гнездо MIC**

- Входное гнездо микрофона

# Пульт ДУ

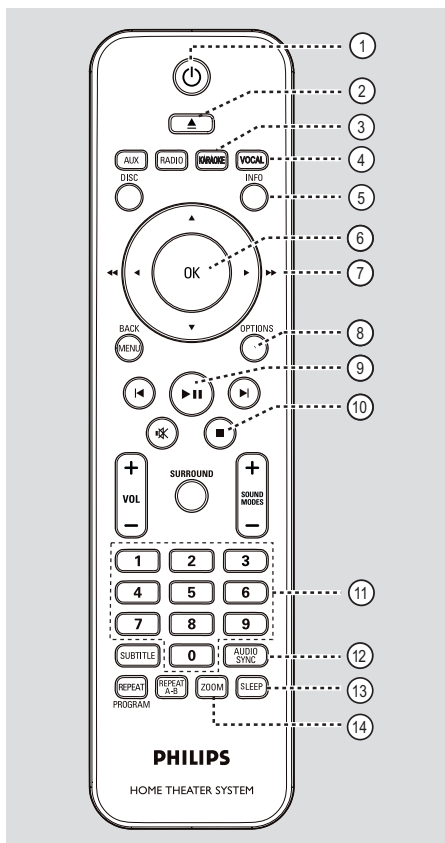

- ① **⏻ (Standby-On)**
  - Включение устройства или переход в режим ожидания.
- ② **▲ (Open/Close)**
  - Открытие и закрытие лотка диска.
- ③ **KARAOKE**
  - Вход в меню настройки микрофона.
- ④ **VOCAL**
  - Выбор различных аудиорежимов.

- ⑤ **INFO**
  - Отображение текущего состояния или сведений о диске.
- ⑥ **OK**
  - Подтверждение ввода или выбора
- ⑦ **▲▼◀▶**
  - В режиме ДИСК: позволяет выбрать направление движения в меню.
  - DISC: нажмите кнопку со стрелкой влево или вправо для быстрого поиска вперед и назад.
  - В режиме ТЮНЕР: нажмите кнопку вверх или вниз, чтобы настроить необходимую радиочастоту.
  - В режиме РАДИО: нажмите кнопку влево или вправо, чтобы начать автоматический поиск радиостанции.
- ⑧ **OPTIONS**
  - Вход и выход из меню настройки системы.
- ⑨ **▶|| (Play/Pause)**
  - В режиме ДИСК: запуск или пауза воспроизведения.
  - В режиме РАДИО: при первой настройке включает автоматическую установку приемника.
- ⑩ **■ (Stop)**
  - Прерывание операции.
  - В режиме ДИСК: остановка воспроизведения.
  - В режиме РАДИО: для удаления текущей предустановки нажмите и удерживайте эту кнопку.
- ⑪ **Кнопки цифровой клавиатуры 0-9**
  - Ввод номера дорожки/записи/раздела диска.
  - Ввод номера предустановленной радиостанции.
- ⑫ **AUDIO SYNC**
  - Выбор языка аудиовоспроизведения/аудиоканала.
  - Установка время задержки аудиовоспроизведения в случае, если видеовоспроизведение выполняется медленнее звучания.
- ⑬ **SLEEP**
  - Установка таймера отключения.
- ⑭ **ZOOM**
  - Увеличение или уменьшение изображения.



## Пульт ДУ (продолжение)

Русский

- 15 **Кнопки управления источником**
- **AUX:** переключение в режим внешнего источника AUX1 или AUX2.
  - **RADIO:** переключение в диапазон FM.
  - **DISC:** - переключение в режим диска.
- 16 **MENU (BACK)**
- для DVD: переход в меню записей.
  - для VCD/SVCD: Возврат в меню PBC во время воспроизведения (только в режиме PBC ON).
- 17 **◀ / ▶ (Назад / Далее)**
- В режиме ДИСК: переход к следующей или предыдущей записи/разделу/дорожке.
  - В режиме РАДИО: выбор предустановленной радиостанции.
- 18 **🔇 (Mute)**
- Отключение или возобновление звука.
- 19 **SURROUND**
- Выбор режима многоканального объемного звука, стереорежима или режима вечеринки.
- 20 **VOL + / -**
- Регулировка уровня громкости.
- 21 **SOUND MODES + / -**
- Выбор предварительно установленного звукового эффекта.
- 22 **SUBTITLE**
- Выбор языка субтитров DVD.
- 23 **REPEAT (PROGRAM)**
- В режиме DISC: Выбор различных режимов воспроизведения в случайном порядке; отключение режима повтора или режима повтора в случайном порядке.
  - В режиме RADIO: Нажмите эту кнопку для запуска ручного программирования предустановок.
  - В режиме РАДИО: Нажмите и удерживайте эту кнопку для запуска автоматического программирования.
- REPEAT A-B**
- Повторение определенного раздела диска.

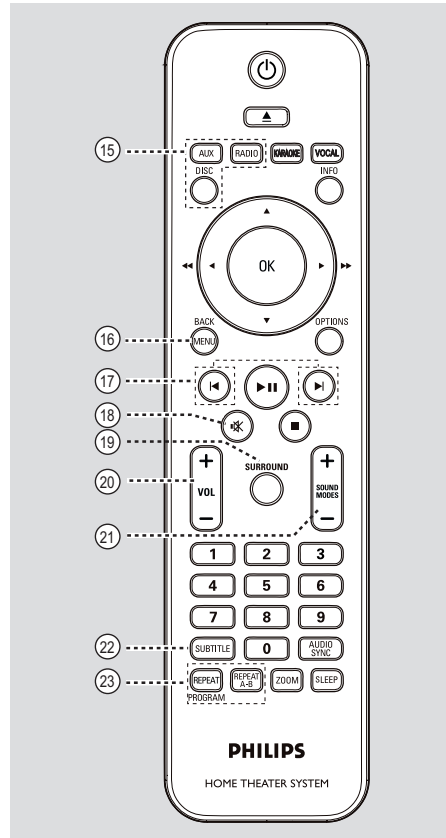

## Пульт ДУ (продолжение)

### Использование пульта ДУ

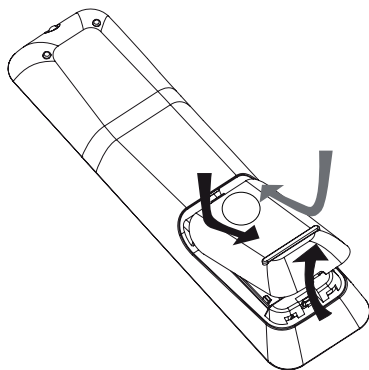

- 1 Нажмите, чтобы открыть батарейный отсек.
- 2 Установите 2 батареи типа R03 или AA, соблюдая полярность (+ -). Маркировка полярности указана в отсеке.
- 3 Закройте крышку.
- 4 Направьте пульт ДУ на дистанционный датчик (ИК) на передней панели.
- 5 Выберите источник для управления, нажав одну из следующих кнопок на пульте ДУ: AUX, RADIO или DISC.
- 6 Затем выберите нужную функцию (например ◀, ▶).

### ОСТОРОЖНО!

- При разрядке батарей их необходимо извлечь, так же, как и в случае длительного простоя устройства.
- Не устанавливайте одновременно батареи разного типа (старую и новую или угольную и щелочную и т. д.).
- Батареи содержат химические вещества, поэтому утилизируйте их в соответствии с правилами.

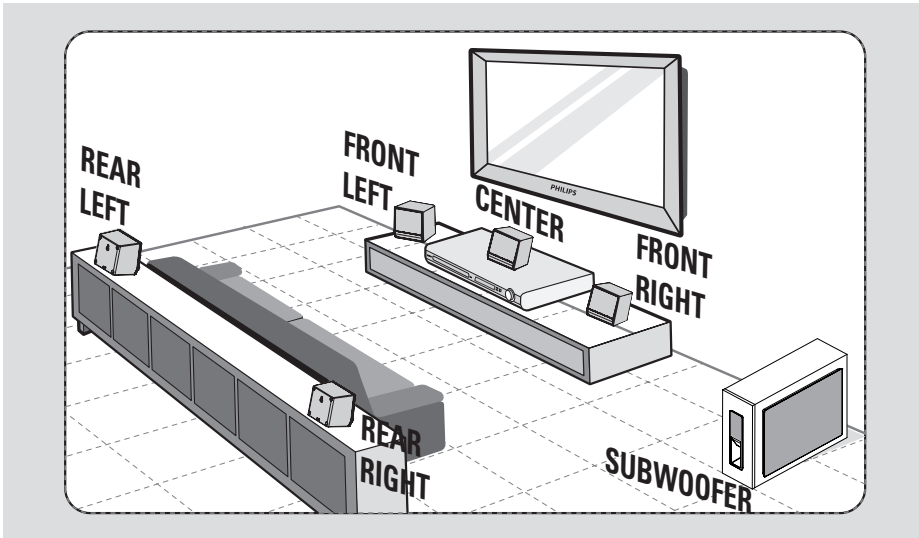

## Шаг 1: Размещение громкоговорителей

Система домашнего кинотеатра Philips проста в установке. Однако правильное размещение системы крайне важно для получения оптимального звучания.

- 1 Установите передний левый и передний правый громкоговоритель на равном расстоянии от телевизора под углом около 45 градусов к месту прослушивания.
- 2 Установите центральный громкоговоритель над телевизором или основным устройством, чтобы звук центрального канала был четко направлен.
- 3 Установите задние громкоговорители на уровне обычного положения при прослушивании, направив их друг к другу, или подвесьте на стене.
- 4 Установите сабвуфер в углу комнаты. Илина расстоянии не менее одного метра от телевизора.

### Полезные советы:

- Варианты размещения, показанные на этих схемах, обеспечивают великолепную работу системы и несут чисто рекомендательный характер. Можно использовать собственный вариант размещения, обеспечивающий наилучшее звучание в вашем помещении.
- Во избежание помех, вызванных магнитным полем, не размещайте передние громкоговорители слишком близко к телевизору.
- Задние громкоговорители маркированы как REAR LEFT (задний левый) и REAR RIGHT (задний правый).
- Передние громкоговорители маркированы как FRONT LEFT (передний левый) и FRONT RIGHT (передний правый).
- Для настройки громкоговорителей см. главу “Начало работы - Настройка каналов громкоговорителей”.

## Основные соединения (продолжение)

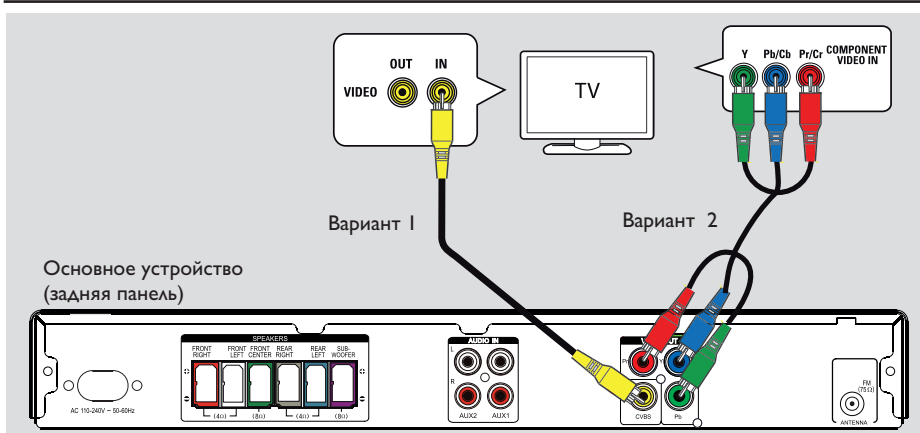

### Шаг 2: Подключение к телевизору

Это подключение обеспечивает просмотр при воспроизведении на данном устройстве. Для подключения видеосигнала следует выбрать один из описанных ниже вариантов.

- Если у вас стандартный телевизор, используйте варианты 1.
- Если у вас телевизор с поддержкой прогрессивной развертки, используйте вариант 2.

#### Полезный совет:

- Для получения оптимального изображения важно подключить устройство к телевизору напрямую.
- Для прослушивания телеканалов через данное устройство подключите гнезда AUDIO IN-AUX устройства к выходным аудиоразъемам телевизора (кабели не входят в комплект). Затем последовательно нажимайте AUX до отображения на передней панели AUX1 или AUX2.

#### Вариант 1: Подключение к видеоразъему

- С помощью композитного видеокабеля (желтый - прилагается) подключите разъем CVBS основного устройства к разъему видеовхода телевизора (может быть помечен как A/V In, Video In, Composite или Baseband).  
→ При этом достигается хорошее качество изображения..

#### Вариант 2 Подключение к телевизору с прогрессивной разверткой или к входным видеоразъемам компонентов

Достижение качества прогрессивной развертки видеоизображения доступно только при использовании соединения Y Pb Pr, кроме того, требуется телевизор с прогрессивной разверткой. Качество изображения при просмотре фильмов на DVD становится великолепным.

- 1 Используйте видеокабели компонентов (красный/синий/зеленый -- в комплект не входят) для подключения разъемов основного устройства Y Pb Pr к соответствующим входным видеоразъемам компонентов (помеченным Y Pb/Cb Pr/Cr или YUV) на телевизоре.  
→ При этом достигается отличное качество изображения.
- 2 Если ваш телевизор поддерживает прогрессивную развертку переходите к разделу 'Начало работы - Установка функции прогрессивной развертки' для получения подробных сведений об установке прогрессивной развертки.

## Основные соединения (продолжение)

Русский

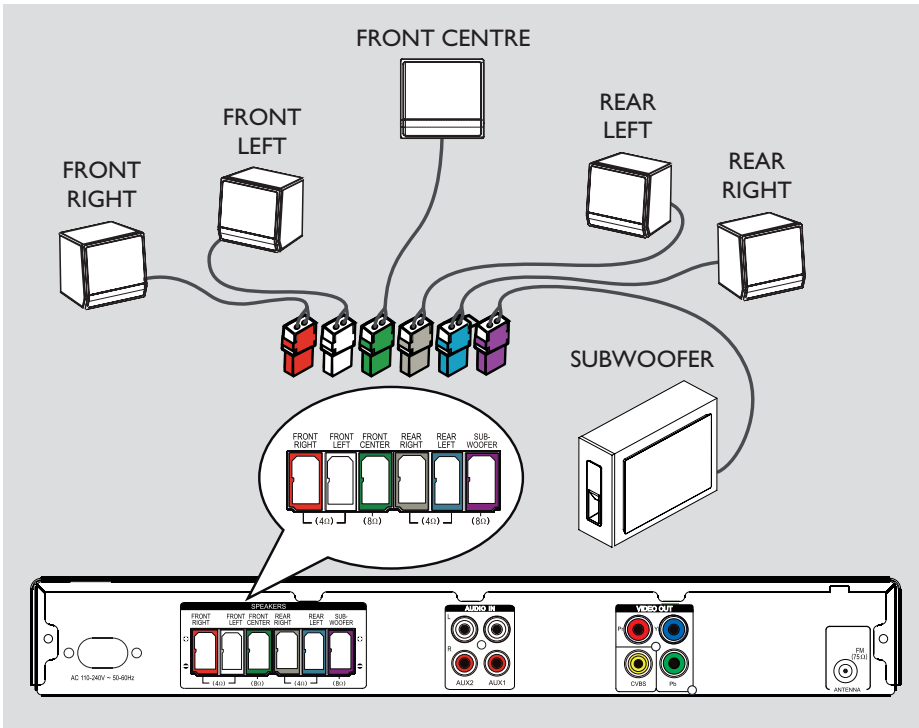

### Шаг 3: Подключение громкоговорителей и сабвуфера

- Подключите все громкоговорители и сабвуферы к соответствующим разъемам на задней панели основного устройства, Убедитесь в совпадении цветов маркировки кабелей и разъемов.

*Полезный совет:*

– Во избежание помех не устанавливайте громкоговорители слишком близко к основному устройству, сабвуферу, адаптеру переменного тока, телевизору и другим источникам радиоизлучения.

## Основные соединения (продолжение)



### Шаг 4: Подключение антенн FM

- 1 Подключите входящую в комплект антенну для FM к разъему **FM 75 Ω**. (Некоторые модели имеют встроенную антенну.)
- 2 Раздвиньте антенну FM и прикрепите ее концы к стене.

Для лучшего приема стереосигнала FM, подключите внешнюю антенну FM (в комплект поставки не входит).

#### Полезные советы:

- Настройте положение антенн для лучшего приема.
- Для предотвращения помех антенну следует размещать на максимальном расстоянии от телевизора, видеомагнитофона или иного источника радиоизлучения.

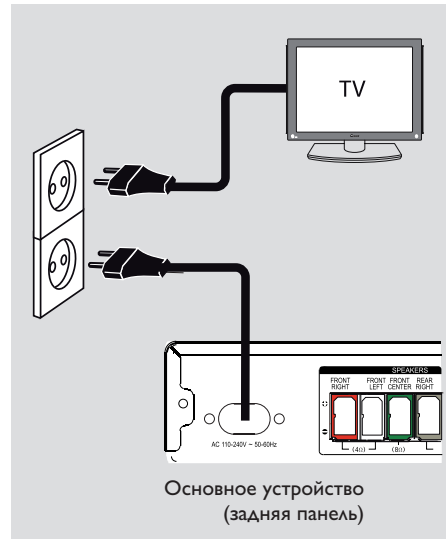

### Шаг 5: Подключение шнура питания

После того, как все верно подключено, подключите шнур питания к источнику питания переменного тока.

На основном устройстве загорится индикатор режима ожидания.

#### Полезные советы:

- Идентификационные данные устройства и сведения о требованиях к электропитанию указаны на задней или нижней панели.
- Перед выполнением подключений или при их изменении убедитесь, что все устройства отключены от сетевой розетки.

## Дополнительные подключения

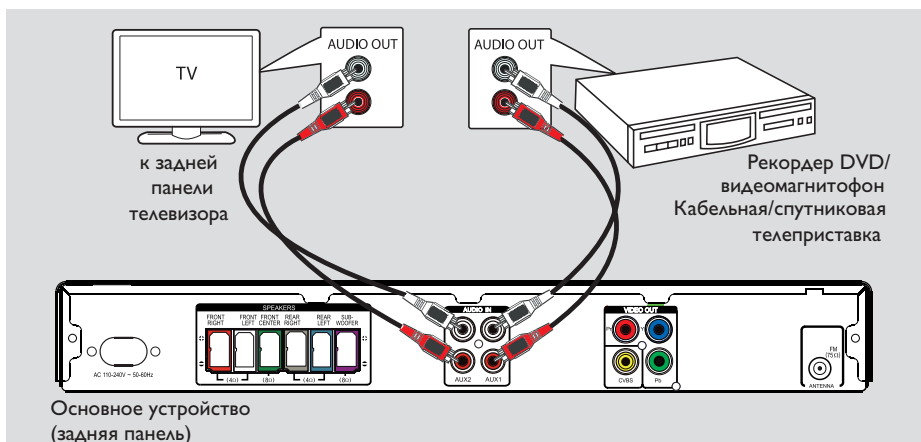

Русский

### Подключение к кабельному или спутниковому ресиверу и рекордеру/видеомагнитофону

Можно подключить аналоговое аудио/ видео устройство (например, видеомагнитофон, кабельный/спутниковый блок приема, игровую приставку или телевизор) к этому устройству и наслаждаться многоканальным объемным звучанием системы.

#### Примечание:

Иллюстрация выше приведена только в качестве примера возможных подключений. В зависимости от подключаемых устройств подключение может отличаться.

- С помощью аудиокабелей (с красными и белыми разъемами, в комплект не входят) подключите разъемы **AUDIO IN-AUX1** или **AUDIO IN-AUX2** основного устройства к выходным разъемам AUDIO кабельного/спутникового ресивера.

Для прослушивания нажмите AUX и удерживайте, пока на передней панели не отобразится AUX1 или AUX2.

#### Полезный совет:

— Обратитесь к руководству пользователя по соответствующему подключенному устройству, чтобы узнать о других способах подключения.

## Начало работы

### Определение правильного канала просмотра

- 1 Нажмите кнопку **STANDBY-ON** чтобы включить устройство.
- 2 Нажмите кнопку **DISC** на пульте ДУ.
- 3 Включите телевизор и настройте его на нужный канал видео.
  - Можно перейти на последний канал телевизора, затем нажимать кнопку Channel Down пульта ДУ телевизора, пока на телеэкране не появится канал видео.
  - Можно несколько раз нажать кнопку  на пульте ДУ телевизора.
  - Обычно этот канал расположен между первым и последним каналами и может называться FRONT, A/V IN, VIDEO и т.п.
  - Для выбора правильного входного сигнала обратитесь к руководству пользователя телевизора.

### Переключение источников воспроизведения

#### На основном устройстве

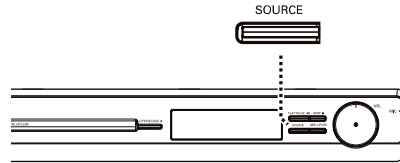

- Несколько раз нажмите кнопку **SOURCE** на устройстве для выбора режима:

DISC → FM → AUX1 → AUX2 → DISC ....

Или

#### На пульте ДУ

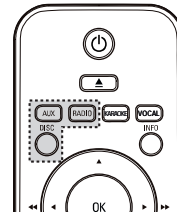

- Нажмите несколько раз **AUX** для воспроизведения аудиосигнала от подключенного устройства.
  - AUX1 - для устройства, подключенного к разъемам AUDIO IN-AUX1.
  - AUX2 - для устройства, подключенного к разъемам AUDIO IN-AUX2.
- Нажмите **RADIO** для переключения на диапазон FM.
- Нажмите **DISC** для переключения в режим DISC.



## Начало работы (продолжение)

### Установка языка

В зависимости от страны или региона на диске могут быть представлены разные языки. Языки меню могут не совпадать с иллюстрациями в руководстве пользователя.

#### Язык экранного меню (OSD)

Установленный язык дисплея (OSD) для данного устройства не меняется в зависимости от смены языков диска.

- 1 В режиме диск нажмите **OPTIONS** на пульте ДУ.  
→ Появится { **Общая Установка** }.
- 2 Нажмите кнопку ►.
- 3 Нажмите кнопки ▲▼ для выбора значка { **Язык Дисплея** } в меню, затем нажмите ►.



- 4 Для выбора языка используйте кнопки ▲▼, затем нажмите кнопку **OK** для подтверждения.

#### Языки аудиовоспроизведения, субтитров и меню диска DVD

Можно выбрать необходимый язык воспроизведения диска DVD. Если выбранный язык записан на диске DVD, то это устройство автоматически начнет воспроизведение диска на этом языке. В противном случае будет использован установленный по умолчанию язык диска.

- 1 Дважды нажмите ■ для остановки воспроизведения (если есть), затем нажмите **OPTIONS**.
- 2 Несколько раз нажмите ▼ для выбора значка { **Уст. Параметры** } в меню, затем нажмите ►.
- 3 С помощью кнопок ▲▼ выберите один из параметров и нажмите кнопку ►.

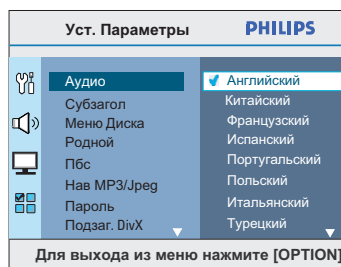

#### { **Аудио** }

Выбор языка аудиовоспроизведения DV.

#### { **Субтитры** }

Выбор языка субтитров при воспроизведении DVD.

#### { **Меню Диска** }

Выбор языка меню при воспроизведении DVD.

- 4 Для выбора языка используйте кнопки ▲▼, затем нажмите кнопку **OK** для подтверждения.

## Начало работы (продолжение)

---

Если в списке нет нужного языка, выберите пункт { Другие }.

С помощью кнопок цифровой клавиатуры (0-9) на пульте ДУ введите 4-х значный код языка XXXX (см. последнюю стр.), затем нажмите **ОК** для подтверждения.

- 5 Повторите шаги 3 ~ 4 для других настроек..

*Полезные советы:*

- Во время воспроизведения DVD можно нажать кнопки **AUDIO SYNC** и **SUBTITLE** на пульте ДУ для смены языка аудиовоспроизведения и языка субтитров соответственно. Однако это не изменит выполненные здесь настройки по умолчанию.
- Для некоторых DVD сменить язык субтитров/аудиовоспроизведения/меню можно только из меню диска DVD.

### Установка функции прогрессивной развертки

(только для телевизора с прогрессивной разверткой)

На экране телевизора с прогрессивной разверткой отображается в два раза больше кадров в секунду, чем на экране телевизора с чересстрочной разверткой (обычная система телевидения). Применение прогрессивной развертки с почти удвоенным количеством строк, обеспечивает более высокое разрешение изображения и его качество.

#### Перед началом работы...

Проверьте подключения устройства к телевизору с прогрессивной разверткой (см. раздел “Вариант 3: Подключение к телевизору с прогрессивной разверткой или к компонентным входным видеоразъемам”).

- 1 Включите правильный для данного устройства канал просмотра телевизора.  
→ Убедитесь, что режим прогрессивной развертки телевизора отключен (или включен режим чересстрочной развертки). См. руководство пользователя телевизора.
- 2 Включите устройство и нажмите **DISC** на пульте ДУ.
- 3 Нажмите **OPTIONS** на пульте ДУ.
- 4 Несколько раз нажмите ▼ для выбора значка { **Уст Видео** } , затем нажмите ►.

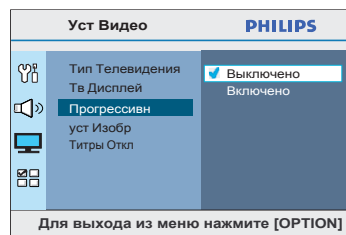

- 5 Перейдите к пункту меню { **Прогрессивн** } > { **Выключено** } и нажмите **OK** для подтверждения.

- 6 Прочтите сообщение на экране телевизора и подтвердите свои действия, выбрав в меню { **OK** } и нажмите **OK**.

**Т Если не будет включен режим прогрессивной развертки телевизора в этом режиме, изображения на экране не будет.**

- 7 Включите режим прогрессивной развертки телевизора (см. руководство пользователя телевизора).  
→ На экране телевизора появится сообщение.
- 8 Для подтверждения выберите в меню { **OK** } и нажмите **OK**.  
→ Установка завершена. Теперь вы сможете наслаждаться высоким качеством изображения.

#### При отсутствии изображения

- 1 Нажмите ▲ на основном устройстве.
- 2 Нажмите кнопку ◀ на пульте ДУ.
- 3 Нажмите **AUDIO SYNC** на пульте ДУ.

#### Полезные советы:

– Если на экране телевизора нет изображения, или появляется искаженное изображение, подождите 15 секунд до автоматического восстановления.

– Некоторые телевизоры с прогрессивной разверткой и HD не полностью совместимы с данным устройством, что может привести к неестественности изображения при воспроизведении диска DVD VIDEO в режиме прогрессивной развертки. В этом случае отключите функцию прогрессивной развертки как на устройстве, так и на телевизоре.

## Начало работы (продолжение)

### Настройка каналов динамиков

Можно установить время задержки (только для центрального громкоговорителя и громкоговорителя объемного звука) и уровень громкости для отдельных громкоговорителей. Эти настройки позволяют оптимизировать звучание в соответствии с окружением и установкой.

#### Перед началом работы...

Чтобы остановить воспроизведение диска, дважды нажмите кнопку **■** или извлеките диск из лотка для дисков. В противном случае параметры будут недоступны.

- 1 В режиме ДИСК нажмите **OPTIONS** на пульте ДУ.
- 2 Несколько раз нажмите **▼** для выбора значка { **Установка Аудио** } , затем нажмите **▶**.
- 3 Выберите { **Ур Громкоговорит** } и нажмите **▶**.

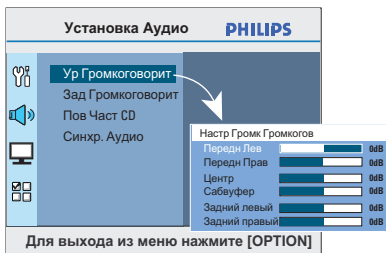

- 4 При помощи кнопок **◀▶** установите уровень громкости для каждого громкоговорителя (-6дБ ~ +6дБ) и нажмите **OK** для подтверждения.

- 5 При помощи кнопок **▲▼** выберите пункт { **Зад Громкоговорит** }, затем нажмите кнопку **▶**.

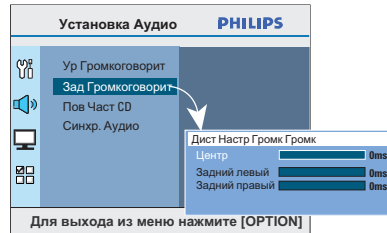

- 6 При помощи кнопок **◀▶** установите время задержки (от 0 мс до 15 мс) центрального и задних громкоговорителей, оптимально подходящее для достижения эффекта объемного звучания.
- 7 Нажмите кнопку **OK** для подтверждения.

#### Полезные советы:

- Увеличение/уменьшение времени задержки на 1 мс эквивалентно изменению в расстоянии на 30 см.
- Если задние громкоговорители находятся ближе к слушателю, чем передние, установите более продолжительное время задержки.
- Будет сгенерирован тестовый тон для помощи при оценке уровня звука каждого громкоговорителя.

## Воспроизводимые диски



Данная система домашнего кинотеатра DVD воспроизводит:

- Digital Versatile Discs (DVD)
- Video CD (VCD)
- Super Video CD (SVCD)
- Финализированные записываемые DVD (DVD±R), перезаписываемые DVD (DVD±RW)
- Audio Compact Discs (CD)
- MP3/ Диски Windows Media™ Audio, файлы изображения (Kodak, JPEG) на CD-R(W).
  - Формат ISO 9660/UDF
  - Разрешение формата JPEG поддерживает до 3072 x 2048
  - Поддерживаемые частоты выборки: 32 кГц, 44,1 кГц, 48 кГц
  - Поддерживаемые скорости передачи: 32~256 (кбит/с), переменная скорость передачи (средняя скорость 128 кбит/с)
- Файлы DivX® на CD-R(W)/DVD+R(W):
  - DivX® 3/4/5/6, DivX® Ultra

### Региональные коды для дисков DVD

Диски и проигрыватели DVD выпускаются с региональными ограничениями. Перед тем, как начать воспроизведение диска, убедитесь, что диск предназначен для того же региона, что и устройство. Региональный код для данного устройства указан на задней панели.

### Примечания.

- Если при нажатии кнопки на экране телевизора появляется запрещающий знак (Ø или X), это означает, что для данного диска или в данном случае данная функция недоступна.
- Не помещайте в лоток диска посторонние предметы. Это может привести к поломке системы.

## Воспроизведение диска

- 1 Несколько раз нажмите **SOURCE** до появления надписи DISC на дисплее индикаторной панели (или нажмите **DISC** на пульте ДУ).
- 2 Включите правильный для данного устройства канал просмотра телевизора.  
→ На экране телевизора отобразится фоновый экран DVD голубого цвета.
- 3 Нажмите **▲**, чтобы открыть лоток для дисков.
- 4 Установите диск и нажмите **▲**, чтобы закрыть лоток для дисков.  
→ Убедитесь, что диск расположен этикеткой вверх. Если диск двухсторонний, уложите его вверх той стороной, которую необходимо воспроизвести.
- 5 Воспроизведение начнется автоматически.  
→ Подробную информацию о параметрах и функциях воспроизведения см. далее.

### Полезные советы:

- При возникновении проблем при воспроизведении какого-либо диска извлеките его и замените на другой. Неправильно отформатированные диски невозможно воспроизвести на данном устройстве.
- Некоторые диски не будут воспроизводиться на этом устройстве из-за характеристик диска или параметров использованной программы записи и авторизации.

## Управление диском (продолжение)

### Основные функции управления воспроизведением

#### Установка паузы при воспроизведении

- Во время воспроизведения нажмите кнопку ►II.  
→ В режиме паузы можно нажимать кнопку ► чтобы просматривать запись по кадрам.  
→ Для возобновления воспроизведения снова нажмите кнопку ►II.

#### Выбор другой дорожки/раздела

- Нажмите ◀ / ▶ или используйте кнопки цифровой клавиатуры 0-9 для ввода номера дорожки/раздела.  
→ Если активирован режим повтора дорожки, снова нажмите ◀ для повторного воспроизведения дорожки/раздела.

#### Поиск вперед/назад

- Нажмите ◀◀ / ▶▶ на пульте ДУ.  
→ Во время поиска несколько раз нажмите ◀◀ / ▶▶ для увеличения/уменьшения скорости поиска.  
→ Для возврата в режим обычного воспроизведения нажмите кнопку ►II.

#### Остановка воспроизведения

- Нажмите кнопку ■.

#### Полезные советы:

- Если при загрузке диска на экране появляется сообщение "Воспроизведение сначала, нажмите ◀", можно нажать ◀ для запуска воспроизведения сначала.
- Эта функция сбережения энергии автоматически переключает устройство в режим ожидания, если в течение 15 минут по окончании воспроизведения не задействована ни одна из кнопок управления.
- Экранная заставка появляется автоматически спустя 5 минут после отключения воспроизведения.

### Процедура выбора различных функций повторения/воспроизведения в случайном порядке

Параметры повторения воспроизведения и режима воспроизведения в случайном порядке различаются в зависимости от типа диска.

- Несколько раз нажмите **REPEAT (PROGRAM)** на пульте ДУ во время воспроизведения диска для выбора режима воспроизведения в случайном порядке.

#### DVD

- RPT ONE (повторить раздел)
- RPT TT (повторить всю запись)
- SHUFFLE (в случайном порядке)
- RPT SHF (повтор в случайном порядке)
- RPT OFF (выход из режима повтора)

#### VCD/SVCD/CD

- RPT ONE (повторить дорожку)
- RPT ALL (повторить диск)
- SHUFFLE (в случайном порядке)
- RPT SHF (повтор в случайном порядке)
- RPT OFF (выход из режима повтора)

#### MP3/Windows Media™ Audio/DivX®

- RPT ONE (повторить дорожку)
- RPT ALL/FLD (повторить папку)
- SHUFFLE (в случайном порядке)
- RPT OFF (выход из режима повтора)

#### Полезный совет:

- Режим повтора невозможен при воспроизведении VCD /SVCD, когда режим PBC включен.

### Повторение определенного эпизода (A-B)

- 1 При воспроизведении диска нажмите **РЕPEAT A-B** в начальной точке.
- 2 Повторно нажмите **РЕPEAT A-B** для отметки окончания фрагмента.  
→ Воспроизведение данного фрагмента теперь будет постоянно повторяться.
- 3 Снова нажмите **РЕPEAT A-B** для возобновления режима нормального воспроизведения.

*Полезные советы:*

- Отмеченный раздел для повтора воспроизведения возможен только внутри одного раздела/группы.

## Управление диском (продолжение)

### Дополнительные функции воспроизведения видеодисков (DVD/VCD/ SVCD)

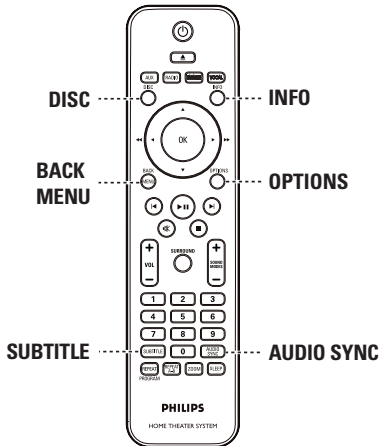

#### Примечание:

Для некоторых дисков функции управления, описанные здесь, могут оказаться недоступными. Следует обязательно ознакомиться с прилагаемым к дискам инструкциям.

#### Использование меню диска

Меню диска может появиться на экране телевизора сразу после загрузки диска в зависимости от его формата.

#### Выбор объекта или функции воспроизведения

- Используйте кнопки **◀▶▲▼** или **кнопки цифровой клавиатуры 0-9** на пульте ДУ, затем нажмите **OK** для запуска воспроизведения.

#### Вход и выход из меню

- Нажмите **DISC** на пульте ДУ.

#### Просмотр информации о воспроизведении

Данное устройство, не прерывая воспроизведения, может выполнять ряд операций и отображать информацию о воспроизведении (напр., номер раздела или записи, язык аудиовоспроизведения/ субтитров).

- 1 Во время воспроизведения нажмите **INFO**.  
→ На экране телевизора появится список с доступной информацией о диске.

#### DVD

Меню		▶
Загол	01/01	
Раздел	02/99	
Аудио	2жн Chi	
Субзагол	Выключено	▼
Ск Бит 7	Устар Загол	0:29:17

#### VCD/SVCD

Меню		▶
Дорож	09/16	
Вр Диска	1:16:05	
Вр Записи	0:04:32	
Повтор	Выключено	▼
Ск Бит 8	Общ Проход	0:29:17

- 2 С помощью кнопок **▲▼** просмотрите информацию и нажмите кнопку **OK** для входа.
- 3 С помощью **кнопки цифровой клавиатуры 0-9** введите номер/время или используйте кнопки **▲▼** для выбора.
- 4 Нажмите **OK** для подтверждения.  
→ Воспроизведение начнется с выбранного времени или с указанной записи/раздела/ дорожки.
- 5 Для выхода нажмите **INFO**.



## Управление диском (продолжение)

### Увеличение

Эта опция позволяет вам увеличивать и перемещаться по изображению на экране телевизора.

- 1 Во время воспроизведения несколько раз нажмите **ZOOM** для выбора другого коэффициента увеличения.  
→ Воспроизведение не прерывается.
- 2 Используйте кнопки ◀▶▲▼ для перемещения по увеличенному изображению.
- 3 Несколько раз нажмите **ZOOM** для возврата к исходному размеру изображения.

### Смена языка субтитров

Эта операция может быть выполнена только для дисков DVD, имеющих субтитры на нескольких языках. При воспроизведении DVD можно менять язык воспроизведения.

- Для смены языка субтитров несколько раз нажмите кнопку **SUBTITLE**.

### Переключение угла камеры

Эта функция доступна только на тех дисках DVD, которые содержат последовательности кадров, снятых с разных ракурсов. При этом появляется возможность просмотра изображения с разных ракурсов.

- 1 Во время воспроизведения нажмите **INFO**.  
→ Появится меню воспроизведения.
- 2 Нажмите ▼ для выбора пункта меню **ANGLE** (Угол отображения).
- 3 При возможности выбора из нескольких вариантов нажмите ▶ и выберите угол камеры с помощью **кнопку цифровой клавиатуры 0-9**.

### Смена языка дорожки

Функция доступна только для дисков DVD со звуком на нескольких языках или дисков VCD/SVCD с несколькими аудиоканалами.

#### Для DVD

- Несколько раз нажмите **AUDIO SYNC** для выбора доступного языка аудиовоспроизведения.

#### Для VCD и SVCD

- Несколько раз нажмите **AUDIO SYNC** для выбора доступного аудиоканала (СТЕРЕО, ЛЕВОЕ МОНО, ПРАВОЕ МОНО или MIX MONO (смешанное моно)).

### Установка времени задержки выхода аудиосигнала

Эта функция помогает установить время задержки аудиовоспроизведения в случае, если видеовоспроизведение выполняется медленнее и следовательно сбита синхронизация движения губ. Единственным способом исправления ошибки синхронизации из-за задержки видеовоспроизведения является задержка аудиовоспроизведения соответствующей длительности.

- 1 Нажмите и удерживайте **AUDIO SYNC** до отображения на экране телевизора надписи "Синхр. Аудио".
- 2 В течение следующих пяти секунд с помощью **VOL +** — установите время задержки выхода аудиосигнала (0 ~ 200 мс).  
→ Если регулятор громкости не используется в течение пяти секунд, его функцией снова становится регулировка громкости.

#### Полезный совет:

– *Настройте предпочитаемые установки AUDIO SYNC по умолчанию в меню настройки, см. "Параметры меню настройки - { Настройка звука > Синхр. Аудио }".*

## Управление диском (продолжение)

### Управление воспроизведением (только для VCD)

PBC (управление воспроизведением) дает возможность воспроизводить VCD/SVCD в интерактивном режиме, следуя пунктам выводимого на экран меню. Функция PBC включается на данном устройстве по умолчанию.

### Диски VCD и SVCD с функцией PBC (только версия 2.0)

- Во время воспроизведения (только в режиме PBC ON) нажмите **MENU (BACK)** для возврата в меню PBC.

*Полезный совет:*

– Настройте предпочитаемые установки **AUDIO SYNC** по умолчанию в меню настройки, см. “Параметры меню настройки - { Уст. Параметры > PBC }”.

### Функция предварительного просмотра (только для VCD/SVCD)

Эта функция позволяет выполнять предварительный просмотр записей на VCD/SVCD.

- Нажмите **DISC**.



- С помощью кнопок **▲▼** выберите один из следующих пунктов меню и нажмите кнопку **OK**.

#### { Конспект Канала }

Отображение шести различных дорожек на одном экране. Функция позволяет быстро просмотреть названия всех дорожек диска.

#### { Интервал Диска }

Просмотр всего содержимого диска, отображенного в виде шести миниатюр. Функция разделяет диск на шесть сегментов с равными интервалами и отображает их на экране.

#### { Интервал Канала }

Просмотр содержания дорожки, отображенного в виде шести миниатюр. Функция разделяет дорожку на шесть сегментов с равными интервалами и отображает их на экране. Этот параметр доступен только во время воспроизведения.

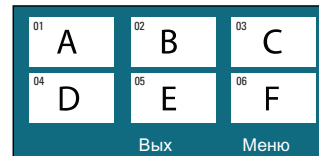

- Для перехода на предыдущую или следующую страницу нажмите **◀ / ▶**.
  - Для возврата в главное меню выберите на экране пункт { **Меню** } и нажмите кнопку **OK**.
  - Выделив миниатюру, нажмите кнопку **OK** для начала воспроизведения с места, которое отображается этой миниатюрой.
- Для выхода из меню предварительного просмотра, выберите на экране пункт { **Вых** } и нажмите кнопку **OK**.

## Управление ДИСКОМ (продолжение)

### Воспроизведение диска MP3/WMA

Данное устройство может воспроизводить большинство файлов MP3 и Windows Media™ Audio, записанных на записываемых дисках или на CD коммерческого формата.

#### Перед началом работы ...

Необходимо включить телевизор и настроить на правильный входной видеоканал. См. раздел "Определение правильного канала просмотра".

- 1 Вставьте диск MP3/WMA.  
→ Время считывания диска может превышать 30 секунд при сложной системе папок/конфигурации файлов.  
→ На экране телевизора появится меню диска.

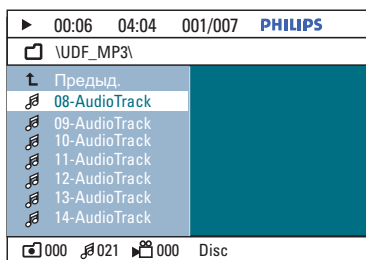

- 2 Если главное меню диска содержит папки, используйте кнопки ▲▼ для выбора нужной папки и нажмите кнопку **ОК**, чтобы ее открыть.
- 3 С помощью кнопок ▲▼ выберите файл и нажмите **ОК** для запуска воспроизведения.  
→ Воспроизведение начнется с выбранного файла и продолжится до конца папки.

Во время воспроизведения;

- Чтобы в текущей папке выбрать другой файл, нажмите ◀ / ▶.
  - Нажмите ◀◀ / ▶▶ для быстрого поиска музыкальной дорожки вперед/назад.
  - Чтобы на текущем диске выбрать другую папку, несколько раз нажмите кнопку ▲ для выбора папки Предыд. и нажмите кнопку **ОК**, чтобы вернуться в главное меню
- 4 Для остановки воспроизведения нажмите кнопку ■.

*Полезные советы:*

- Можно выбрать отображение или пропуск папок при загрузке диска MP3/JPEG. Нажмите **OPTIONS**, перейдите в { Уст. Параметры > MP3/JPEG NAV }.
- Воспроизводиться может только последняя сессия многосессионного компакт-диска.
- Вследствие плохого качества загружаемых из Интернета цифровых данных при воспроизведении MP3 периодически происходят пропуски воспроизведения.
- Если в названии дорожки MP3 или альбома присутствуют специальные символы (ID3), возможно их неправильное воспроизведение на экране, так как данное устройство не поддерживает символы.

## Управление диском (продолжение)

### Отображение файлов изображения JPEG (слайд-шоу)

#### Перед началом работы ...

Необходимо включить телевизор и настроить на правильный входной видеоканал. См. раздел "Определение правильного канала просмотра".

- 1 Вставьте CD с фото JPEG (или Kodak Picture CD).  
→ Для дисков Kodak слайд-шоу начинается автоматически.  
→ Для диска JPEG на экране телевизора появится меню изображений. Нажмите кнопку **▶||** для запуска слайд-шоу.

#### Полезный совет:

– Для отображения содержимого диска может потребоваться большее время, что связано с наличием большого количества музыкальных дорожек/изображений на диске.

#### Поддерживаемый формат файла:

- расширение файла должно быть \*.JPG, а не \*.JPEG.
- Данное устройство может отображать цифровые фотографии фотокамер только в формате JPEG-EXIF, который используется почти во всех цифровых камерах. Воспроизведение Motion JPEG и изображений форматов отличных от JPEG невозможно. Также не воспроизводятся звуковые ролики совместно с изображениями.

#### Функция предварительного просмотра

- 1 Во время воспроизведения нажмите **INFO**.  
→ На экране телевизора появится 12 миниатюр.

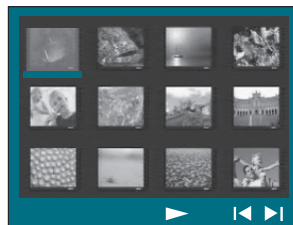

- 2 Нажмите **◀ / ▶** для отображения других изображений на предыдущей/следующей странице.
- 3 С помощью кнопок **◀▶▲▼** выберите одно из изображений и нажмите **OK** для запуска воспроизведения.
- 4 Нажмите **MENU (BACK)** для возврата в меню диска Picture CD.

#### Масштабирование

- 1 Во время воспроизведения несколько раз нажмите кнопку **ZOOM**, чтобы выбрать другой коэффициент увеличения.
- 2 Используйте кнопки **◀▶▲▼** для перемещения по увеличенному изображению.

#### Пропуск/поворот изображения

- Пропуск/поворот изображения на экране телевизора во время воспроизведения выполняется с помощью кнопок **◀▶▲▼**.

Боевик	Пульт ДУ
Переход к предыдущему изображению.	◀
Переход к следующему изображению.	▶
Поворот изображения по часовой стрелке.	▲
Поворот изображения против часовой стрелки.	▼

## Управление диском (продолжение)

### Одновременное воспроизведение музыкальных и фотофайлов

Если диск содержит как файлы MP3/WMA так и файлы JPEG, можно создать музыкальное слайд-шоу.

- 1 Загрузите диск с файлами MP3/WMA и JPEG.
- 2 С помощью кнопок ▲▼ выберите файл MP3/WMA в меню диска и нажмите **OK** для запуска воспроизведения.
- 3 Во время воспроизведения MP3/WMA с помощью кнопок ◀▶▲▼ выберите файл JPEG в меню диска и нажмите **OK**.  
→ Слайд-шоу продолжается до окончания фотопапки или альбома.
- Для возврата в меню нажмите **MENU (BACK)**,
- 4 Для прекращения одновременного воспроизведения два раза нажмите ■.

### Воспроизведение диска DivX®

Разрешается воспроизведение только видео DivX®, взятых на прокат или приобретенных с помощью регистрационного кода DivX® данного устройства (см. "Параметры меню настройки - { Общая настройка > Код DivX®) VOD Code }").

- 1 Вставьте диск DivX®.
- 2 С помощью кнопок ◀▶▲▼ перейдите к файлу для воспроизведения.
- 3 Нажмите **OK** для запуска воспроизведения.

Во время воспроизведения;

- Если на диске DivX® имеются субтитры на нескольких языках, можно нажать **SUBTITLE** на пульте ДУ для смены языка субтитров.
- Если запись DivX® имеет несколько языков воспроизведения, можно нажать **AUDIO SYNC** на пульте ДУ для смены аудиосигнала.
- При помощи кнопок ◀◀ / ▶▶ на пульте ДУ можно осуществлять быстрый поиск назад/вперед.
- Несколько раз нажмите **INFO** до отображения меню Time Search (Поиск по времени). Введите время начала воспроизведения.  
→ Воспроизведение начнется с выбранного момента.

*Полезные советы:*

- Файлы субтитров со следующими расширениями (.srt, .smi, .sub, .ssa, .ass) поддерживаются, но не отображаются в меню навигации.
- Имя файла субтитров должно совпадать с именем файла фильма.
- Длина отображаемых субтитров не должна превышать 45 символов.

# Воспроизведение – Караоке

## Воспроизведение диска караоке

- 1 Подключите микрофон (в комплект не входит) к разъему **MIC** на правой боковой панели основного устройства (как показано ниже).

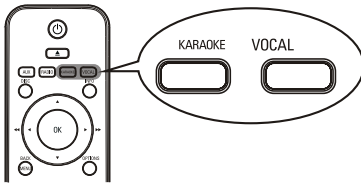
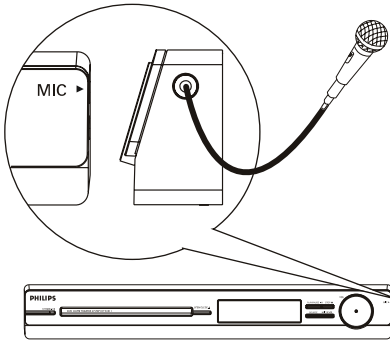

- 2 Установите диск караоке.
  - Если появилось меню диска, при помощи кнопок **▲▼** выберите нужный пункт и нажмите кнопку **OK**, чтобы начать воспроизведение.
- 3 Чтобы выключить вокал или сменить звуковой канал диска, несколько раз нажмите кнопку **VOCAL** на пульте ДУ для переключения между аудиорежимами.
- 4 Начинайте петь караоке.
  - Во время пения можно нажать кнопку **MIC LEVEL** на основном устройстве, и затем настроить громкость микрофона с помощью регулятора.

## Настройка микрофона

- 1 Нажмите кнопку **KARAOKE** для входа в страницу Уст Микрофона.

Microphone Setup	
Mic	On
Mic Volume	Off
Echo Level	
Key	
Score	

- 2 На странице настройки микрофона при помощи кнопок **▲▼** выберите параметр настройки микрофона и нажмите кнопку **OK**, чтобы подтвердить выбор.

{ Мик } - Вкл - Выкл	Включение и выключение микрофона караоке.
{ Гр Микроф }	Настройка уровня громкости микрофона (0 ~ 20). Настройка по умолчанию: 10.
{ Ур-Нь Эха }	Настройка уровня эха (0 ~ 20). Настройка по умолчанию: 10.
{ Кнопка }	Установка высоты тона (-10~ +10), соответствующей вашему голосу. <b>Примечание:</b> -10 — самый низкий тон, +10 — самый высокий. Чтобы вернуться к исходному тону, выберите значение 00.
{ Счёт } - Выкл - Простой - Нормальный - Тяжелый	Выберите уровень ведения счета. <b>Примечание:</b> выберите { Выкл } для отключения счета.

# Параметры меню настройки

## Доступ к меню настройки

Можно изменить настройки устройства в соответствии с индивидуальными требованиями.

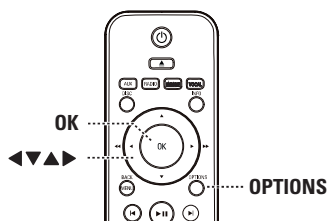

- 1 В режиме ДИСК нажмите **OPTIONS** на пульте ДУ.  
→ Появится меню настройки.
- 2 С помощью кнопок ▲▼ выберите один из параметров меню настройки, затем нажмите ►.

	Общая
	Установка Аудио
	Уст Видео
	Уст. Параметры

- 3 Если пункт { Уст. Параметры } недоступен, нажмите **OPTIONS** для выхода из меню. Затем дважды нажмите **■** до повторного нажатия **OPTIONS**.
- 4 С помощью кнопок ▲▼ выберите параметр и нажмите ►.
- 4 Выберите параметр, который необходимо изменить, и нажмите кнопку **OK** для подтверждения. Затем перейдите к предыдущему выбранному пункту.  
→ Инструкции и объяснения по использованию пунктов меню приведены далее.  
→ Если пункт меню отображается в сером цвете, это означает, что параметр недоступен или не может быть изменен при данных условиях.
- 5 Для выхода нажмите **OPTIONS**.

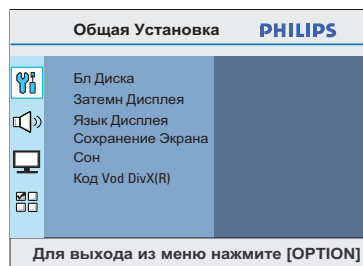

См. пункт “Общая установка” этого раздела.



См. пункт “Установка Аудио” этого раздела.



См. пункт “Установка Видео” этого раздела.

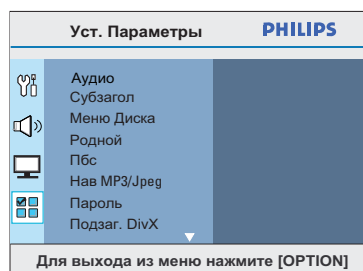

См. пункт “Параметры” этого раздела.

## Параметры меню настройки (продолжение)

### Общая Установка (подчеркнутые варианты – заводские настройки по умолчанию)

#### Бл Диска

Не все производители указывают на дисках уровни ограничений по возрасту. С помощью функции блокировки диска можно предотвратить воспроизведение отдельных дисков. Можно блокировать до 40 дисков.

- { **Блок** } – Блокировка текущего диска. Для последующего обращения к заблокированному диску необходимо ввести пароль из шести цифр. Пароль по умолчанию - 136900 (см. { Параметры > Пароль } ).
- { **Разбл** } – Свободное воспроизведение всех дисков.

#### Затемн Дисплея

Выберите уровень яркости индикаторной панели данной системы.

- { **100%** } – Предельная яркость.
- { **70%** } – Средняя яркость.
- { **40%** } – Наименьшая яркость. Выключение всех индикаторов и значков на передней индикаторной панели устройства.

#### Язык Дисплея

Выбор языка экранного меню данного устройства.

#### Сохранение Экрана

Экранная заставка предотвращает повреждения экрана телевизора, вызываемые слишком длительным воздействием стационарного изображения.

- { **Вкл** } – переключение в режим экранной заставки телевизора при остановке воспроизведения или установки паузы в течение более 5 минут.
- { **Выкл** } – Отключение экранной заставки.

#### Сон

Функция таймера отключения автоматически переводит устройство в режим ожидания в установленное время.

- { **15/30/45/60 мин** } – Выбор заранее установленного значения минут для автоматического переключения устройства в режим ожидания.
- { **Выкл** } – Отключает функцию автоматического выключения.

#### Код Vod DivX(R)

Philips предоставляет пользователю регистрационный код DivX® VOD (видео по запросу), который позволяет брать напрокат и покупать видеоматериалы через службу DivX® VOD на сайте [www.divx.com/vod](http://www.divx.com/vod). Все видеофайлы, загруженные с DivX® VOD, могут воспроизводиться только на данном устройстве.

Нажмите кнопку ► для отображения регистрационного кода и нажмите кнопку **OK** для выхода.



## Параметры меню настройки (продолжение)

### Настройка звука (подчеркнутые варианты – заводские настройки по умолчанию)

#### Ур Громкоговорит

Доступ к меню регулировки громкости воспроизведения. С помощью кнопок ◀▶ установите уровень громкости для каждого одключенного громкоговорителя в диапазоне от -6 дБ до +6 дБ. См. главу "Начало работы - Установка каналов громкоговорителей".

#### Зад Громкоговорит

Доступ к меню установки расстояний между громкоговорителями. С помощью кнопок ◀▶ установите время задержки для центрального и задних громкоговорителей в соответствии с местоположением слушателя и расстоянием до громкоговорителей. См. главу "Начало работы - Установка каналов громкоговорителей".

**Примечание:** увеличение/уменьшение времени задержки на 1 мс эквивалентно изменению расстояния на один (1) фут. Если задние громкоговорители находятся ближе к слушателю, чем передние, установите более продолжительное время задержки.

#### Пов Част CD

Эта функция, используя усовершенствованную обработку цифрового сигнала, увеличивает частоту амплитудно-импульсной модуляции, что позволяет улучшить качество звучания музыкального CD.

- |                   |                                                                                                |
|-------------------|------------------------------------------------------------------------------------------------|
| { <u>Выкл</u> }   | – отключение увеличения частоты дискретизации CD.                                              |
| { 88.2 кГц (X2) } | – Увеличение частоты амплитудно-импульсной модуляции диска в два раза по отношению к исходной. |

**Примечания:**

- Эта функция недоступна при переходе в многоканальный режим.
- При нажатии **SURROUND** на пульте ДУ CD функция повышения частоты дискретизации CD отключается.

#### Синхр. Аудио

Эта функция помогает установить время задержки аудиовоспроизведения в случае, если видеовоспроизведение выполняется медленнее аудио.

С помощью кнопок ◀▶ установите время задержки выхода аудиосигнала 0 ~ 200 мс.

## Параметры меню настройки (продолжение)

### Настройка видео (подчеркнутые варианты – заводские настройки по умолчанию)



#### Тип Телевидения

Выберите систему цветовоспроизведения в соответствии с подключенным телевизором. Эта опция обеспечивает возможность воспроизведения различных типов дисков (дисков PAL или NTSC) на данном устройстве.

- { **PAL** } – Для систем телевидения PAL.
- { **NTSC** } – Для систем телевидения NTSC.
- { **Универсальный** } – Для телесистем, совместимых с PAL и с NTSC.

#### Тв Дисплей

Формат изображения можно настроить в соответствии с телеэкраном.

- { **4:3 Pan Scan** } – Для полноэкранный изображения с обрезанными боковыми краями. 
- { **4:3 Letter Box** } – Для широкого экрана с черными полосами сверху и снизу. 
- { **16:9 Wide Screen** } – Для широкоэкранный телевизора (соотношение сторон 16:9). 

#### Прогрессивн

Перед включением функции прогрессивной развертки необходимо убедиться, что ваш телевизор поддерживает прием сигнала прогрессивной развертки (для этого необходим соответствующий телевизор), и что данное устройство подключено к телевизору с помощью разъема Y Pb Pr. Для получения подробных сведений см. раздел "Начало работы > Установка функции прогрессивной развертки".

- { **Выкл** } – Отключение режима прогрессивной развертки.
- { **Вкл** } – Включение режима прогрессивной развертки. Прочтите инструкции на экране телевизора и подтвердите свои действия, нажав кнопку **OK** на пульте ДУ.

#### Уст Изобр

Устройство обеспечивает три предустановленных настройки цветов изображения и одну пользовательскую, задаваемую самостоятельно.

- { **Стандарт** } – Установка исходной цветовой схемы.
- { **Ярк** } – Установка яркой цветовой схемы.
- { **Мягк** } – Установка теплой цветовой схемы.
- { **Личный** } – Выполнение пользовательских настроек цвета изображения. С помощью кнопок ◀▶ установите настройки в соответствии с личными предпочтениями и нажмите **OK** для подтверждения. Для установки типовых параметров выберите пункт { **0** }.

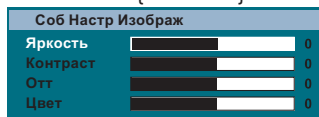

## Параметры меню настройки (продолжение)

### Настройка видео (подчеркнутые варианты – заводские настройки по умолчанию)

#### Титры Откл

Эта функция доступна только при специальном видеосигнале диска. На экране телевизора с поддержкой этой функции отображаются звуковые эффекты (напр., “телефонный звонок” или “звук шагов”).

- { **Вкл** } – Включение функции “со скрытыми субтитрами”..
- { **Выкл** } – Отключение функции “со скрытыми субтитрами”

## Параметры меню настройки (продолжение)

### Параметры (подчеркнутые варианты — стандартные заводские настройки)

<b>Аудио</b>	Выбор предпочтительного языка аудиовоспроизведения для DVD с несколькими аудиоканалами.
<b>Субзагол</b>	Выбор языка субтитров при воспроизведении DVD.
<b>Меню Диска</b>	Выбор языка меню при воспроизведении DVD. <b>Примечание:</b> Если выбранный язык аудиовоспроизведения/ субтитров/ меню не доступен для данного DVD, будет использоваться язык, установленный по умолчанию.
<b>Родной</b>	Для запрета воспроизведения дисков, уровень доступа которых превышает установленный. Применяется только для дисков DVD с ограничением доступа для всего диска или отдельных эпизодов. 1) С помощью кнопок ▲▼ установите уровень доступа от 1 до 8 и нажмите кнопку <b>ОК</b> . 2) С помощью кнопки <b>0-9 цифровой клавиатуры</b> на пульте ДУ введите пароль из шести цифр. <b>Примечания:</b> – Уровень доступа зависит от местного законодательства (1 - наименее запретные, 8 - наиболее запретные материалы). Для отключения функции ограничения просмотра для всех дисков, выберите значение 8. – Некоторые DVD не имеют уровня ограничения, хотя уровень ограничения фильма может быть указан на упаковке диска. Функция ограничения просмотра не приводит к запрету воспроизведения таких дисков. На дисках VCD, SVCD, CD уровень ограничения не обозначен, поэтому функция ограничения просмотра не оказывает влияния на условия просмотра дисков этих типов. – DVD, уровень ограничения для которых выше установленного, будут воспроизводиться только при условии ввода шестизначного пароля.
<b>ПБС</b>	Функция управления воспроизведением PBC применяется только для дисков VCD/SVCD. PBC дает возможность воспроизводить Video CD (2.0) в интерактивном режиме, следуя пунктам выводимого на экран меню. { <b>Вка</b> } – Отображение индексного меню диска (при наличии) на экране телевизора после загрузки VCD/SVCD. { <b>Выка</b> } – Пропуск индексного меню дисков VCD/SVCD и запуск воспроизведения с начала диска.

## Параметры меню настройки (продолжение)

### Параметры (подчеркнутые варианты — стандартные заводские настройки)

#### Нав MP3/Jpeg

Навигатор MP3/JPEG можно использовать, только если записанный диск содержит меню. Эта функция позволяет выбирать различные меню для более удобной навигации.

- { **Без Меню** } — Отображение всех файлов на диске MP3/Picture.
- { **С Меню** } — Отображение меню папок диска MP3/Picture.

**Примечание:** В каталоге данного устройства может отображаться только 650 файлов.

#### Пароль

Пароль используется для блокировки диска и установки ограничения.

По умолчанию используется пароль 136900. Смена пароля:

- 1) Нажмите **OK** для входа в меню смены пароля.

Изм. Пароль	
Стар. Пароль	<input type="text"/>
Новый Пароль	<input type="text"/>
Подт Пароля	<input type="text"/>
<input type="button" value="OK"/>	

- 2) С помощью **кнопок цифровой клавиатуры 0-9** на пульте ДУ введите существующий 6-значный пароль в поле { Стар. Пароль }.

**Примечание:** При первом использовании, или если действующий пароль забыт, введите 136900.

- 3) В поле { Новый Пароль } введите новый 6-значный пароль.
- 4) Повторно введите новый 6-значный пароль в поле { Подт Пароль }.
- 5) Нажмите **OK** для подтверждения и выхода из меню.

#### Подзаг. DivX

Выбор шрифта, поддерживаемого записанными субтитрами DivX®.

- { **Стандарт** } — отображение списка стандартных латинских шрифтов, предоставляемых данным устройством.
- { **Центр. Европа** } — отображение центральноевропейских шрифтов.
- { **Кирил-ца** } — Отображение шрифтов кириллицы.
- { **Грецкий** } — отображение греческих шрифтов субтитров.

## Параметры меню настройки (продолжение)

### Параметры (подчеркнутые варианты — стандартные заводские настройки)

#### Станд.

Для сброса всех настроек параметров меню и пользовательских настроек и возврата к заводским настройкам, за исключением пароля для ограничения доступа и блокировки диска.

Нажмите **OK** для подтверждения сброса.

#### Информация о версии

Отображает информацию о текущей версии ПО, установленного на это устройство. Эти данные могут понадобиться во время обновления программы устройства через Интернет.

Нажмите **OK** для отображения версии ПО этого устройства.

## Перед началом работы .....

Убедитесь, что к основному устройству подключена антенна FM. (Некоторые модели имеют встроенную антенну.)  
Раздвиньте антенну FM и прикрепите ее концы к стене.



### Полезные советы:

- Для лучшего приема стереосигнала FM, подключите внешнюю антенну FM (в комплект не входит.)
- Для предотвращения помех антенну следует размещать на максимальном расстоянии от телевизора, видеомагнитофона или иного источника радиоизлучения.

## Настройка на радиостанции

- 1 Несколько раз нажмите **SOURCE** до появления надписи FM на дисплее индикаторной панели (или нажмите **RADIO** на пульте ДУ).
- 2 Нажмите и удерживайте кнопку ◀ / ▶ на пульте ДУ для запуска настройки.  
→ На дисплее индикаторной панели появится меняющаяся радиочастота, до нахождения радиостанции с достаточной силой сигнала.
- 3 При необходимости повторяйте шаг 2 до обнаружения необходимой радиостанции.
- 4 Для тонкой настройки слабого сигнала несколько раз нажмите и отпустите кнопку ▲ / ▼, до установки оптимальной настройки.

## Предустановки радиостанций

В памяти можно сохранить до 40 предустановок станций FM. Существует три различных способа программирования радиостанций:

- использование функции автоматической установки (только для первоначальной настройки)
- использование функции автоматической нумерации предустановок
- настройка предустановок в ручную

### Полезные советы:

- Если в течение 20 секунд ни одна из кнопок управления не была задействована, устройство выходит из режима предустановок.
- Если стерео-сигнал не получен или обнаружено менее 5 (пяти) станций во время установки приемника, появится сообщение CHECK ANTENNA (Проверьте антенну).

## Использование функции автоматической установки

При первом входе в режим RADIO (Радио) поступит запрос на установку радиостанций. Благодаря этой функции, все доступные радиостанции будут установлены одним нажатием кнопки.

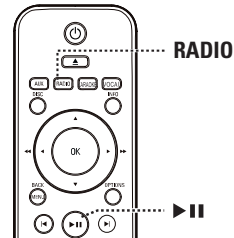

- 1 Нажмите кнопку **RADIO**.  
→ Появится сообщение AUTO INSTALL PRESS PLAY (Автоматическая установка / Нажмите кнопку PLAY).
- 2 Нажмите кнопку ▶||.  
→ Все доступные радиостанции с достаточной силой сигнала будут сохранены автоматически.  
→ По окончании установки начнется воспроизведение первой сохраненной радиостанции.

## Управление радио (продолжение)

### Использование функции автоматической нумерации предустановок

Используйте автоматическую нумерацию предустановок для сохранения или изменения нумерации всех предварительно настроенных радиостанций.

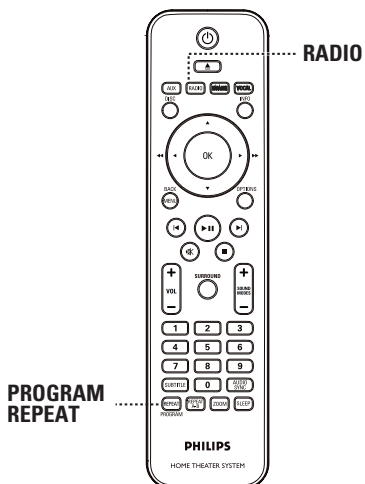

- 1 Нажмите **RADIO**
- 2 Нажмите и удерживайте **REPEAT (PROGRAM)** до отображения на индикаторной панели сообщения **START ... (Запуск...)**.  
→ Все предустановленные радиостанции будут заменены.

### Настройка предустановок в ручную

Используйте настройку вручную для сохранения настроек любимых радиостанций.

- 1 Настройтесь на необходимую радиостанцию (см. раздел "Настройка на радиостанции").
- 2 Нажмите **REPEAT (PROGRAM)**.
- 3 Нажмите **◀ / ▶** или с помощью **кнопки цифровой клавиатуры 0-9** выберите номер предустановки, под которым следует сохранить текущую радиостанцию.
- 4 Нажмите **REPEAT (PROGRAM)** для сохранения настройки.

### Выбор предустановленной радиостанции

- 1 Нажмите кнопку **RADIO**.
- 2 Нажмите **◀ / ▶** или с помощью **кнопки цифровой клавиатуры 0-9** выберите предустановленные радиостанции.  
→ На индикаторной панели отобразится предустановленный номер и радиочастота.

### Удаление предустановки радиостанции

- 1 В режиме радио нажмите **◀ / ▶** для выбора предустановленной радиостанции.
- 2 Нажмите и удерживайте **■** до отображения сообщения **FM X DELETED (FM X УДАЛЕНА)**.  
→ X - номер предварительной настройки.  
→ Воспроизведение радиостанции продолжится, но она будет удалена из списка предварительных настроек.  
→ Остальные номера предустановленных радиостанций останутся без изменений.



## Регулировка громкости и параметров звука

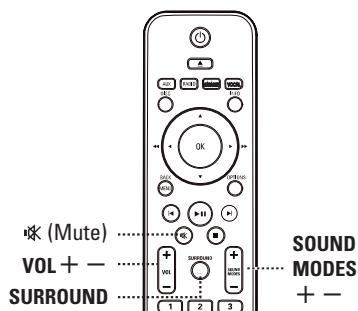

### Регулировка громкости

- Нажмите кнопку **VOL +/—** для увеличения или уменьшения громкости.

#### Временное отключение звука

- Нажмите **🔇**.
  - ➔ Воспроизведение продолжится без звука и появится сообщение и MUTE (Звук отключен).
  - ➔ Для восстановления звука снова нажмите **🔇** или увеличьте уровень громкости.

### Выбор режима объемного звучания

- Нажмите **SURROUND** для выбора между режимами звука Многоканальный, Стерео или Вечеринка.
  - ➔ е или иные режимы объемного звучания доступны в зависимости от звукозаписи на диске.
  - ➔ Доступны следующие режимы многоканального выхода: Dolby Digital и Dolby Pro Logic II.
  - ➔ Стереовещание или стереозапись в режиме объемного звучания приобретут некоторые эффекты каналов объемного звучания.
  - ➔ Режим вечеринки идеально подходит для танцевальной музыки. Он улучшает качество стереосигнала на выходе за счет дублирования аудиовыхода на центральные, задние левые и задние правые громкоговорители.

### Выбор эффектов цифрового звучания

Выберите предварительно установленные эффекты цифрового звучания, которые наиболее подходят для содержимого диска или оптимизируют звучание в данном музыкальном стиле.

- Нажмите **SOUND MODES +/—** для выбора доступного звукового эффекта.

Фильмы	Музыка	Описание
CONCERT (Концерт)	CLASSIC (Классич)	Режим ровного и чистого звучания Идеален для прослушивания классической музыки и просмотра записей концертов с DVD.
DRAMA (Драма)	LOUNGE	Умеренный звуковой режим, подходит для музыки в стиле Lounge и просмотра драм.
ACTION (Экшн)	ROCK (Рок)	Расширенный низкий и высокий диапазоны для отличного звучания звуковых эффектов и атмосферы. Отлично подходит для боевиков и рок/поп музыки.
GAMING (Игры)	SPORTS (Спорт)	Умеренные средние частоты и эффект объемного звучания для четкой передачи голоса и атмосферы спортивных состязаний. Подходит также для видеоигр.
NIGHT (Ночь)	NIGHT (Ночь)	Режим динамичного управления звучанием, подходит для просмотра программ новостей в ночное время и ненавязчивой фоновой музыки.

## Другие возможности

### Запуск таймера отключения

Функция таймера отключения автоматически переводит устройство в режим ожидания в установленное время.

- Несколько раз нажмите **SLEEP** до установки необходимого предустановленного времени отключения (в минутах):  
OFF (Выкл) > 60 > 45 > 30 > 15 > OFF (Выкл) ....

### Проверка или изменение настроек

- Один раз нажмите **SLEEP** для отображения времени, оставшегося до отключения. Для изменения настройки несколько раз нажмите **SLEEP** до отображения времени.

### Отмена установки таймера отключения

- Несколько раз нажмите **SLEEP** до отображения надписи OFF (Выкл) или переключите устройство в режим ожидания.

### Установка последней версии

Philips предоставляет обновленные версии ПО для обеспечения совместимости устройства с новейшими форматами. Для проверки обновленных версий сравните текущую версию ПО этого устройства с последней версией, размещенной на веб-сайте Philips.

- Нажмите **OPTIONS** для выбора меню { **Уст. Параметры** }.
- Выберите { **Информация о версии** }, затем нажмите **OK** для проверки версии ПО этого устройства.

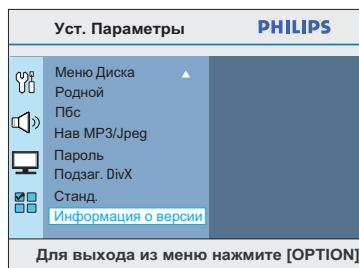

- Введите номер версии, затем нажмите **OPTIONS** для выхода из меню.
- Посетите сайт [www.philips.com/support](http://www.philips.com/support) для определения последней версии ПО, доступной для этого устройства.
- Если последняя версия ПО новее, чем версия ПО этого устройства, загрузите ее и сохраните на диске CD-R или флэш-накопителе USB.
- Вставьте диск CD-R или флэш-накопитель USB в это устройство и подтвердите операцию обновления.

#### Примечание.

**Не отключайте от сети и не выключайте данное устройство во время процесса обновления.**

- По окончании устройство автоматически перейдет в режим ожидания.

# Устранение неисправностей

## ВНИМАНИЕ!

Ни при каких обстоятельствах не пытайтесь чинить устройство самостоятельно, это может привести к потере гарантии. Не открывайте корпус, это может привести к поражению электрическим током.

При возникновении неисправности перед тем, как отдавать устройство в ремонт, выполните описанные ниже рекомендации. Если они не привели к успеху, обратитесь за помощью к по месту приобретения или в компанию Philips.

Неполадки (Общего характера)	Возможные решения
<b>Нет изображения.</b>	<ul style="list-style-type: none"><li>– Для правильного выбора видеоканала на телевизоре обратитесь к руководству пользователя телевизора. Меняйте телевизионный канал, пока не увидите экран диска DVD.</li><li>– Нажмите DISC для выбора режима диска.</li><li>– Если это происходит при включении функции прогрессивной развертки, подождите 15 секунд до автоматического восстановления или переключитесь в режим по умолчанию, как описано ниже:<ol style="list-style-type: none"><li>1) Нажмите ▲, чтобы открыть лоток для дисков.</li><li>2) Нажмите ◀ на пульте ДУ.</li><li>3) Нажмите <b>AUDIO SYNC</b> на пульте ДУ.</li></ol></li></ul>
<b>Изображение искажено или черно-белое.</b>	<ul style="list-style-type: none"><li>– Проверьте видеоподключение.</li><li>– Иногда могут появляться небольшие дефекты изображения. Это не является неисправностью.</li><li>– Диск загрязнен. Очистите диск.</li></ul>
<b>Нет звука или звук с помехами.</b>	<ul style="list-style-type: none"><li>– Настройте громкость.</li><li>– Проверьте соединения динамиков и параметры настройки.</li><li>– Убедитесь, что аудиокабели подключены, затем нажмите соответствующую кнопку source (напр., AUX), чтобы выбрать источник для прослушивания через это устройство.</li></ul>
<b>Отсутствует эффект объемного звучания.</b>	<ul style="list-style-type: none"><li>– Для установки правильных параметров объемного звучания нажмите SURROUND.</li><li>– При воспроизведения цифровой дорожки DTS нажмите AUDIO SYNC для выбора другой аудиодорожки.</li><li>– Убедитесь, что воспроизводимый источник записи или трансляции поддерживает объемное звучание (Dolby Digital и т.п.).</li></ul>
<b>Пульт ДУ не работает должным образом.</b>	<ul style="list-style-type: none"><li>– Выберите источник воспроизведения (например, DISC или RADIO) перед тем, как нажать кнопку функции (▶  , ◀ / ▶).</li><li>– Поднесите пульт ДУ ближе к устройству.</li><li>– Низкий уровень заряда в аккумуляторах, замените аккумуляторы.</li><li>– Направьте пульт ДУ прямо на ИК-датчик.</li></ul>

## Устранение неисправностей (продолжение)

### Неполадки (Воспроизведения)

### Возможные решения

**Устройство не начинает воспроизведение.**

- Вставьте считываемый диск стороной для воспроизведения вниз. Диски DVD+R/CD-R должны быть финализированы.
- Убедитесь в том, что на диске нет царапин и он не деформирован.
- Нажмите **OPTIONS** для отключения экрана меню установки системы.
- Чтобы разблокировать диск для воспроизведения, может потребоваться введение пароля.
- Внутри устройства могла сконденсироваться влага. Извлеките диск и оставьте устройство включенным приблизительно на час.

**Форматное соотношение экрана менять невозможно, даже при настройке телевизора.**

- Форматное соотношение зафиксировано на диске DVD.
- Изменение форматного соотношения может быть невозможным в зависимости от модели телевизора.

**Невозможно включить такие функции, как изменение угла камеры, субтитры или поддержка нескольких языков при аудиовоспроизведении.**

- Функции могут не поддерживаться DVD. Изменение языка аудиовоспроизведения или субтитров запрещено для этого DVD.

**Невозможно выбрать некоторые пункты в меню настройки/системы.**

- Дважды нажмите **■** перед выбором меню установки системы.
- В зависимости от конкретного диска некоторые пункты меню могут оказаться недоступными.

**Воспроизведение фильмов DivX® невозможно.**

- Убедитесь в том, что файл DivX® закодирован в режиме Профиль домашнего кинотеатра с помощью энкодера DivX®.
- Убедитесь, что файл фильма DivX® загружен полностью.

**Прием радио низкого качества.**

- Если сигнал слишком слабый, настройте антенну или подключите внешнюю антенну для улучшения приема.
- Увеличьте расстояние между устройством и телевизором или видеомагнитофоном.
- Настройтесь на нужную частоту.
- Установите антенну как можно дальше от оборудования, которое может вызывать помехи.

# Характеристики

Русский

## УСИЛИТЕЛЬ

Общая выходная мощность :  
- Режим домашнего кинотеатра: 200 Вт  
Частотный отклик: 180 Гц – 18 кГц / ±3 дБ  
Отношение сигнал/шум: > 60 дБ (взвешенное)  
Входная чувствительность  
- AUX1: 400 мВ  
- AUV2: 400 мВ

## РАДИО

Частотный диапазон: FM 87,5–108 мГц (50 кГц)  
26 дБ Пороговая Чувствительность: FM 22 дБф  
Подавление помехи по промежуточной частоте: FM 60 дБ  
Отношение сигнал/шум: FM 50 дБ  
Искажение гармоник: FM мон 3%  
FM стерео 3%  
Частотный отклик: FM 180 Гц – 10 кГц / ±6 дБ  
Разделение стереосигнала: FM 26 дБ (1 кГц)  
Пороговое значение стерео: FM 29 дБ

## ДИСК

Тип лазера Полупроводниковый  
Диаметр диска 12 см / 8 см  
Декодирование видео MPEG-1 / MPEG-2 / DivX 04.03.05/6, Ultra  
Видео ЦАП 12 Бит  
Система сигнала PAL / NTSC  
Видеоформат 4:3 / 16:9  
Видео S/N 56 дБ  
Композитный Видеовыход 1,0 Vp-p, 75Ω  
Частотный отклик 4 Гц – 20 кГц (44.1 кГц)  
4 Гц – 22 кГц (48 кГц)  
4 Гц – 44 кГц (96 кГц)  
PCM IEC 60958  
Dolby Digital IEC 60958, IEC 61937

## ОСНОВНОЕ УСТРОЙСТВО

Параметры питания: 110 - 240 В; 50-60 Гц  
Потребляемая мощность: 40 Вт  
Размеры: 360 x 55 x 332 (мм)  
(Ш x В x Г)  
Вес: 2,58 кг

## ПЕРЕДНИЕ И ЗАДНИЕ ГРОМКОГОВОРИТЕЛИ

Система: спутниковая с полным диапазоном  
Сопrotивление: 4 Ω  
Акустическая система: 3" динамик полного диапазона  
Частотный отклик: 150 Гц - 20 кГц  
Размеры: 100 x 99,5 x 83,5 (мм)  
(Ш x В x Г)  
Вес: 0,47 кг/каждый

## ЦЕНТРАЛЬНЫЙ ГРОМКОГОВОРИТЕЛЬ

Система: спутниковая с полным диапазоном  
Сопrotивление: 8 Ω  
Акустическая система: 3" динамик полного диапазона  
Частотный отклик: 150 Гц - 20 кГц  
Размеры: 100 x 99,5 x 83,5 (мм)  
(Ш x В x Г)  
Вес: 0,52 кг

## САБВУФЕР

Сопrotивление: 8 Ω  
Акустическая система: 165 мм (8") НЧ-громкоговоритель  
Частотный отклик: 40 Гц – 150 Гц  
Размеры: 131 x 315,5 x 386 (мм)  
(Ш x В x Г)  
Вес: 3,6 кг

Характеристики могут меняться без предварительного уведомления.

## Глоссарий

### **Аналоговый звуковой сигнал:**

Неоцифрованный звуковой сигнал. Аналоговый звуковой сигнал доступен при использовании выхода AUDIO LEFT/RIGHT. От данных гнезд звуковой сигнал передается по двум каналам, левому и правому.

**Формат экрана:** Форматное соотношение длины и ширины экрана. Формат стандартного телевизора - 4:3, а формат широкоэкранный телевизора или телевизора с поддержкой высокой четкости - 16:9. Формат letter box позволяет получить изображение с более широкой перспективой на стандартном экране формата 4:3.

**Гнезда AUDIO IN:** Красные и белые гнезда на задней панели системы, принимающие звуковой сигнал от другой системы (телевизора, стереосистемы и т.п.).

**Скорость передачи:** Объем данных для передачи музыкального фрагмента определенной длины. Измеряется в килобитах в секунду, кбит/с. Или скорость записи. В большинстве случаев, чем выше скорость передачи или скорость записи, тем лучше качество звука. Однако файлы с высокой скоростью передачи занимают больше места на диске.

**Раздел:** Часть фильма или музыкального произведения на DVD, более короткая, чем вся запись. Запись включает в себя несколько разделов. Каждому фрагменту присваивается номер, по которому можно найти необходимый фрагмент.

**Композитное видео (CVBS):** единый видеосигнал, наиболее часто используемый в потребительской видеотехнике.

**Меню диска:** Изображение на дисплее, позволяющее выбирать записанные на DVD фильмы, музыкальные произведения, субтитры, запись с нескольких точек и др.

**DivX®:** Кодирование DivX® является запатентованной технологией сжатия видеоданных на основе формата MPEG-4, разработанной компанией DivX® Networks, Inc., позволяющей сжимать видеоданные до такого размера, который можно передавать по сети Интернет, при сохранении высокого качества изображения.

**Dolby Digital:** Система объемного звучания, разработанная Dolby Laboratories, которая содержит до шести каналов цифрового аудио (передние левый и правый, объемные левый и правый, центральный и сабвуфер).

**Dolby Surround Pro Logic II:** Это усовершенствованная матричная технология декодирования, которая обеспечивает оптимальную направленность и распространение программных данных Dolby Surround, а также убедительное трехмерное акустическое поле для обычных стереофонических музыкальных записей; идеальна для придания объема механическому звучанию. Так как обычное программирование объемного звука полностью совместимо с декодерами Dolby Surround Pro Logic II, звуковые дорожки могут кодироваться так, чтобы использовать все преимущества воспроизведения Pro Logic II, включая разделение правого и левого каналов объемного звука. (Эти данные также совместимы со стандартными декодерами Pro Logic.).

То **HDCP** (High-bandwidth Digital Content Protection) является технологией, обеспечивающей безопасную передачу цифровых записей между различными устройствами (для предотвращения нарушения авторских прав).

**JPEG:** Очень распространенный цифровой формат для неподвижного изображения. Система сжатия данных для неподвижного изображения, предложенная Joint Photographic Expert Group, с незначительным снижением качества изображения при высокой степени сжатия. Такие файлы можно узнать по их расширению "JPG" или "JPEG".

**MP3:** Формат файла с системой сжатия звуковых данных. "MP3" - сокращение от Motion Picture Experts Group 1 (или MPEG-1) Audio Layer 3. При использовании формата MP3 на один CD-R или CD-RW помещается примерно в 10 раз больше данных, чем на обычный компакт-диск.

**MPEG:** Motion Picture Experts Group. Набор систем сжатия для цифрового аудио и видео.

**PBC:** Управление воспроизведением. Система навигации Video CD/Super VCD по экранному меню записана на диске. Можно получать удовольствие от интерактивного воспроизведения и поиска. ешение и качество изображения.

**Код региона:** Система допуска воспроизведения дисков только в означенном регионе. Данное устройство воспроизводит только диски с совместимыми кодами региона. Код региона устройства можно найти на этикетке изделия. Некоторые диски совместимы более чем с одним регионом (или со ВСЕМИ регионами).

**Объемный звук:** система, обеспечивающая создание абсолютно реалистических трехмерных звуковых пространств путем размещения нескольких громкоговорителей вокруг слушателя.

**Запись:** Самая длинная часть фильма или музыкального произведения на DVD. Каждой записи присваивается номер, по которому можно найти необходимую запись.

**WMA:** Windows Media™ Audio. Означает технологию сжатия аудиоданных, разработанную корпорацией Microsoft. Данные WMA могут быть закодированы с помощью проигрывателя Windows Media версии 9 или проигрывателя Windows Media для ОС Windows XP. Такие файлы можно узнать по расширению "WMA".

# Код языка

Abkhazian	6566	Inupiaq	7375	Pushto	8083
Afar	6565	Irish	7165	Russian	8285
Afrikaans	6570	Íslenska	7383	Quechua	8185
Amharic	6577	Italiano	7384	Raeto-Romance	8277
Arabic	6582	Ivrit	7269	Romanian	8279
Armenian	7289	Japanese	7465	Rundi	8278
Assamese	6583	Javanese	7486	Samoan	8377
Avestan	6569	Kalaallisut	7576	Sango	8371
Aymara	6589	Kannada	7578	Sanskrit	8365
Azerhijani	6590	Kashmiri	7583	Sardinian	8367
Bahasa Melayu	7783	Kazakh	7575	Serbian	8382
Bashkir	6665	Kernewek	7587	Shona	8378
Belarusian	6669	Khmer	7577	Shqip	8381
Bengali	6678	Kinyarwanda	8287	Sindhi	8368
Bihari	6672	Kirghiz	7589	Sinhalese	8373
Bislama	6673	Komi	7586	Slovensky	8373
Bokmål, Norwegian	7866	Korean	7579	Slovenian	8376
Bosanski	6683	Kuanyama; Kwanyama	7574	Somali	8379
Brezhoneg	6682	Kurdish	7585	Sotho; Southern	8384
Bulgarian	6671	Lao	7679	South Ndebele	7882
Burmese	7789	Latina	7665	Sundanese	8385
Castellano, Español	6983	Latvian	7686	Suomi	7073
Catalán	6765	Letzeburgesch;	7666	Swahili	8387
Chamorro	6772	Limburgan; Limburger	7673	Swati	8383
Chechen	6769	Lingala	7678	Svenska	8386
Chewa; Chichewa; Nyanja	7889	Lithuanian	7684	Tagalog	8476
中文	9072	Luxembourgish;	7666	Tahitian	8489
Chuang; Zhuang	9065	Macedonian	7775	Tajik	8471
Church Slavic; Slavonic	6785	Malagasy	7771	Tamil	8465
Chuvash	6786	Magyar	7285	Tatar	8484
Corsican	6779	Malayalam	7776	Telugu	8469
Česky	6783	Maltese	7784	Thai	8472
Dansk	6865	Manx	7186	Tibetan	6679
Deutsch	6869	Maori	7773	Tigrinya	8473
Dzongkha	6890	Marathi	7782	Tonga (Tonga Islands)	8479
English	6978	Marshallese	7772	Tsonga	8483
Esperanto	6979	Moldavian	7779	Tswana	8478
Estonian	6984	Mongolian	7778	Türkçe	8482
Euskara	6985	Nauru	7865	Turkmen	8475
Ελληνικά	6976	Navaho; Navajo	7886	Twi	8487
Faroese	7079	Ndebele, North	7868	Uighur	8571
Français	7082	Ndebele, South	7882	Ukrainian	8575
Frysk	7089	Ndonga	7871	Urdu	8582
Fijian	7074	Nederlands	7876	Uzbek	8590
Gaelic; Scottish Gaelic	7168	Nepali	7869	Vietnamese	8673
Galleghan	7176	Norsk	7879	Volapuk	8679
Georgian	7565	Northern Sami	8369	Walloon	8765
Gikuyu; Kikuyu	7573	North Ndebele	7868	Welsh	6789
Guarani	7178	Norwegian Nynorsk;	7878	Wolof	8779
Gujarati	7185	Occitan; Provençal	7967	Xhosa	8872
Hausa	7265	Old Bulgarian; Old Slavonic	6785	Yiddish	8973
Herero	7290	Oriya	7982	Yoruba	8979
Hindi	7273	Oromo	7977	Zulu	9085
Hiri Motu	7279	Ossetian; Ossetic	7983		
Hrwtatski	6779	Pali	8073		
Ido	7379	Panjabi	8065		
Interlingua (International)	7365	Persian	7065		
Interlingue	7365	Polski	8076		
Inuktitut	7385	Português	8084		





Данные о произведенном ремонте:

Дата поступления в ремонт: \_\_\_\_\_  
Дата окончания ремонта: \_\_\_\_\_  
№ квитанции: \_\_\_\_\_  
Вид неисправности: \_\_\_\_\_

Подпись \_\_\_\_\_  
Штамп сервис-центра \_\_\_\_\_

Дата поступления в ремонт: \_\_\_\_\_  
Дата окончания ремонта: \_\_\_\_\_  
№ квитанции: \_\_\_\_\_  
Вид неисправности: \_\_\_\_\_



**AE68**

Подпись \_\_\_\_\_  
Штамп сервис-центра \_\_\_\_\_

№ талона (Card #) M

**1537000**



**PHILIPS** **РОССИЯ**  
**БЕЛАРУСЬ**

**БЫТОВАЯ ЭЛЕКТРОНИКА**

ГАРАНТИЙНЫЙ ТАЛОН (warranty card)

ИЗДЕЛИЕ (item) \_\_\_\_\_ МОДЕЛЬ (type/version) \_\_\_\_\_ / \_\_\_\_\_

СЕРИЙНЫЙ № (serial #) \_\_\_\_\_

ДАТА ПРОДАЖИ (date of purchase) \_\_\_\_\_

ФИРМА-ПРОДАВЕЦ (seller) \_\_\_\_\_

ПОДПИСЬ ПРОДАВЦА (seller's signature) \_\_\_\_\_

ПЕЧАТЬ ПРОДАВЦА (seller's stamp) \_\_\_\_\_

**Настоящий талон действителен только при наличии печати и заполнения всех приведенных выше граф.**

(This card is only valid when all information is filled in and the stamp is present.)

ПОКУПАТЕЛЬ (buyer) \_\_\_\_\_

АДРЕС (address) \_\_\_\_\_

ТЕЛЕФОН (telephone) \_\_\_\_\_

Настоящая гарантия предоставляется изготовителем в дополнение к правам потребителя, установленным действующим законодательством Российской Федерации, и ни в коей мере не ограничивает их. (PRIVATE)

Настоящая гарантия действует в течение одного года с даты приобретения изделия и подразумевает гарантийное обслуживание изделия в случае обнаружения дефектов, связанных с материалами и работой. В этом случае потребитель имеет право, среди прочего, на бесплатный ремонт изделия. Настоящая гарантия действительна при соблюдении следующих условий:

1. Изделие должно быть приобретено только на территории России, причем исключительно для личных бытовых нужд. Изделие должно использоваться в строгом соответствии с инструкцией по эксплуатации с соблюдением правил и требований безопасности.

2. Обязанности изготовителя по настоящей гарантии исполняются на территории России продавцами и официальными обслуживающими (сервис) центрами.

3. Настоящая гарантия не распространяется на дефекты изделия, возникшие в результате:

- а) химического, механического или иного воздействия, попавших посторонних предметов, насекомых во внутрь изделия;
- б) неправильной эксплуатации, включая, но не ограничиваясь, использованием изделия не по его прямому назначению и установку в эксплуатацию изделия в нарушение правил и требований безопасности;
- в) износа деталей отделки, ламп, батарей, защитных экранов, накопителей мусора, ремней, шнурков и иных деталей с ограниченным сроком использования;
- г) ремонта или наладки изделия, если они произведены любыми иными лицами кроме обслуживающих центров;
- д) адаптации и изменения с обычной сферы применения изделия, указанной в инструкции по эксплуатации.

4. Настоящая гарантия действительна по предъявлении вместе с оригиналом настоящего талона оригинала товарного чека, выданного продавцом, и изделия, в котором обнаружены дефекты.

5. Настоящая гарантия действительна только для изделий, используемых для личных бытовых нужд, и не распространяется на изделия, которые используются для коммерческих, промышленных или профессиональных целей.

По всем вопросам гарантийного обслуживания изделий Филипс обращайтесь к Вашему местному продавцу.

Фирма Филипс устанавливает следующие сроки службы изделий:

Группа 1-5 лет

Радио, радиодуильники, магнитолы, переносные магнитолы, телефонные аппараты (проводные) и другая продукция, имеющая небольшую стоимость.

Группа 2-7 лет

Персональные компьютеры и периферийные устройства, цветные телевизоры (включая проекционные), видеомониторы, автомобильные магнитолы, Hi-Fi звуковоспроизводящая аппаратура (включая компоненты), видеокамеры и переносные видеосистемы, радиотелефоны (беспроводные), цифровые сотовые телефоны и аппаратура игрового назначения.

Фирма Филипс уделяет большое внимание качеству выпускаемой продукции. При использовании ее для личных (бытовых) нужд с соблюдением правил эксплуатации срок их службы может значительно превзойти официальный срок службы, установленный в соответствии с действующим законодательством о правах потребителя.

Фирма Филипс

МОСКВА: Факс (095) 337-93-12

Минск: Факс (017) 220-07-73





Русский

Meet Philips at the Internet  
<http://www.philips.com/welcome>



Be responsible  
Respect copyrights

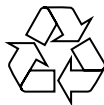

HTS30 I I

**LASER RADIATION  
DO NOT VIEW DIRECTLY  
WITH OPTICAL INSTRUMENTS  
CLASS 1M LASER PRODUCT**



Sgpjy-0817/51-1