

**PHILIPS**

Mikromusiksystem

3000-serien

TAM3205

# Bruger- vejledning



Registrer dit produkt og få support på  
[www.philips.com/support](http://www.philips.com/support)

# Indhold

<b>1</b>	<b>Vigtigt</b>	2
	Sikkerhed	2
	Meddelelse	3
<b>2</b>	<b>Dit mikromusiksystem</b>	4
	Introduktion	4
	Hvad der er i kassen	4
	Oversigt over hovedenheden	5
	Oversigt over fjernbetjeningen	6
<b>3</b>	<b>Kom godt i gang</b>	8
	Tilslut højttalere	8
	Tilslut strøm	8
	Gør fjernbetjeningen klar	9
	Tænd	9
	Indstil docken	9
<b>4</b>	<b>Afspil</b>	10
	Afspilning fra disk	10
	Afspilning fra USB	10
	Afspilningsstyring	10
	Spring over numre	10
	Programmering af numre	11
	Afspil fra Bluetooth-aktiverede enheder	11
<b>5</b>	<b>Lyt til FM-radio</b>	12
	Stil ind på en radiostation	12
	Gem-radiostationer automatisk	12
	Gem-radiostationer manuelt	13
	Vælg en forudindstillet radiostation	13
<b>6</b>	<b>Juster lyd</b>	13
	Vælg en forudindstillet lydeffekt	13
	Juster lydstyrke	13
	Slå lyden fra	13
<b>7</b>	<b>Andre funktioner</b>	14
	Indstil alarm-timeren	14
	Indstil sleep-timeren	14
	Lytning til en ekstern enhed	14
	Oplad dine enheder	15
<b>8</b>	<b>Produktinformation</b>	16
	Specifikationer	16
	USB-afspilningsoplysninger	16
	Understøttede MP3-diskformater	17
<b>9</b>	<b>Fejlfinding</b>	17

# 1 Vigtigt

## Sikkerhed

Læs og forstå alle instruktioner, før du bruger dette mikromusiksystem. Hvis skaden skyldes manglende overholdelse af instruktionerne, bortfalder garantien.



Lynsymbolet indikerer, at uisoleret materiale inde i enheden kan forårsage elektrisk stød.

For din egen og andres sikkerhed må kabinettet ikke fjernes.

Udråbstegnssymbolet betyder, at du skal være opmærksom på funktioner, der kræver omhyggelig læsning af den vedlagte vejledning, så du forebygger drifts- og vedligeholdelsesproblemer.

ADVARSEL: Med henblik på at reducere risikoen for brand eller elektrisk stød må enheden ikke udsættes for regn og fugt, og vandholdige genstande som f.eks. vaser må ikke placeres oven på enheden.

FORSIGTIG: Sæt stikket helt i for at undgå risiko for elektrisk stød. (For områder med polariserede stik: For at forebygge elektrisk stød skal stikproppen passe til stikkontakten.)

## Advarsel

- Kabinettet bør aldrig tages af apparatet.
- Forsøg aldrig at smøre nogen del på apparatet.
- Se aldrig på laserstrålen inde i dette apparat.
- Placer aldrig dette apparat på andet elektrisk udstyr.
- Udsæt ikke apparatet for direkte sollys, åben ild eller varmekilder.
- Sørg for, at du altid kan komme til kablet, stikkontakten eller adapteren, så du kan afbryde strømmen fra apparatet.

- Sørg for, at der er tilstrækkelig ledig plads omkring produktet til ventilation.
- Brug kun tilbehør og ekstraudstyr, der er godkendt af producenten.
- **FORSIGTIG** vedr. brug af batterier – Sådan forebygger du batterilækage, der kan forårsage personskade, tingskade eller produktskade:
  - Installer batteriet korrekt, + og - som markeret på enheden.
  - Batteriet (batteripakke eller installerede batterier) må ikke udsættes for overdreven varme såsom solskin, ild eller lignende.
  - Tag batteriet ud, når enheden ikke bruges i længere tid.
- Produktet må ikke udsættes for dryp eller sprøjt.
- Placer aldrig farlige genstande på produktet (f.eks. væskefyldte genstande eller tændte lys).
- Hvis netstikket MAINS eller et apparatstik bruges til at afbryde enheden, skal disse kunne betjenes nemt.

---

## Meddelelse

Eventuelle ændringer eller ændringer af denne enhed, som ikke udtrykkeligt er godkendt af MMD Hong Kong Holding Limited, kan ugyldiggøre brugernes myndighed til at betjene udstyret.

---

## Overholdelse

TP Vision Europe B.V erklærer herved, at dette produkt er i overensstemmelse med de væsentlige krav og andre relevante bestemmelser i direktiv 2014/53/EU. Du kan finde overensstemmelseserklæringen på [www.philips.com/support](http://www.philips.com/support).

---

## Omsorg for miljøet

### Bortskaffelse af dit gamle produkt og batteri



Dit produkt er designet og fremstillet af materialer af høj kvalitet og komponenter, som kan genanvendes.



Dette symbol på et produkt betyder, at produktet er dækket af det europæiske direktiv 2012/19/EU.



Dette symbol betyder, at produktet indeholder batterier omfattet af det europæiske direktiv 2013/56/EU, som ikke må bortskaffes med almindeligt husholdningsaffald.

Undersøg reglerne for dit lokale indsamlingssystem for elektriske og elektroniske produkter og batterier. Følg de lokale regler, og bortskaf aldrig produktet og batterierne sammen med almindeligt husholdningsaffald. Korrekt bortskaffelse af udtjente produkter og batterier hjælper dig med at forhindre negativ påvirkning af miljøet og menneskers helbred.

### Udtagning af engangsbatterier

Se afsnittet om isætning af batterier, hvis du vil udtage engangsbatterierne.

### Miljøoplysninger

Alt unødigt emballage er udeladt. Vi har forsøgt at gøre emballagen let at adskille i tre materialer: pap (kasse), polystyren skum (buffer) og polyethylen (poser, beskyttende skumfolie.)

Dit system indeholder materialer, som kan genanvendes, hvis de demonteres af en specialiseret virksomhed. Se de lokale regler angående bortskaffelsen af indpakningsmaterialer, opbrugte batterier og gammelt udstyr.



Bluetooth® ordmærket og logoerne er registrerede varemærker, som er ejet af Bluetooth SIG, Inc., og anvendelse af sådanne mærker af MMD Hong Kong Holding Limited sker under licens.



Be responsible  
Respect copyrights

Fremstilling af uautoriserede kopier af kopibeskyttet materiale, herunder computerprogrammer, filer, udsendelser og lydoptagelser, kan være en krænkelse af ophavsrettigheder og udgør en strafbar handling. Dette udstyr bør ikke anvendes til sådanne formål.

---

## Pas godt på dit produkt

- Indsæt ikke andre objekter end diske i diskskuffen.
- Indsæt ikke skæve eller revnede diske i diskskuffen.
- Fjern diskene fra diskskuffen når du ikke anvender produktet i længere tid.
- Anvend kun mikrofiberklud til rengøring af produktet.

### Dette apparat bærer denne etiket:



### Bemærk

- Typeskiltet er placeret på bagsiden af produkt.

## 2 Dit mikro-musiksystem

Tillykke med dit køb, og velkommen til Philips! Hvis du vil have fuldt udbytte af den support, som Philips tilbyder, kan du registrere dit produkt på [www.philips.com/support](http://www.philips.com/support).

---

## Introduktion

### Med denne enhed kan du:

- nyde lyd fra diske, USB-enheder, Bluetooth-enheder og andre eksterne enheder;
- Lytning af FM-radiostationer.

### Enheden understøtter følgende medieformater:



---

## Hvad der er i kassen

Kontroller og identificer indholdet af din pakke:

- Hovedenhed
- Fjernbetjening (med ét AAA batteri)
- Højtalere (x2)
- Trykte materialer

# Øversigt over hovedenheden

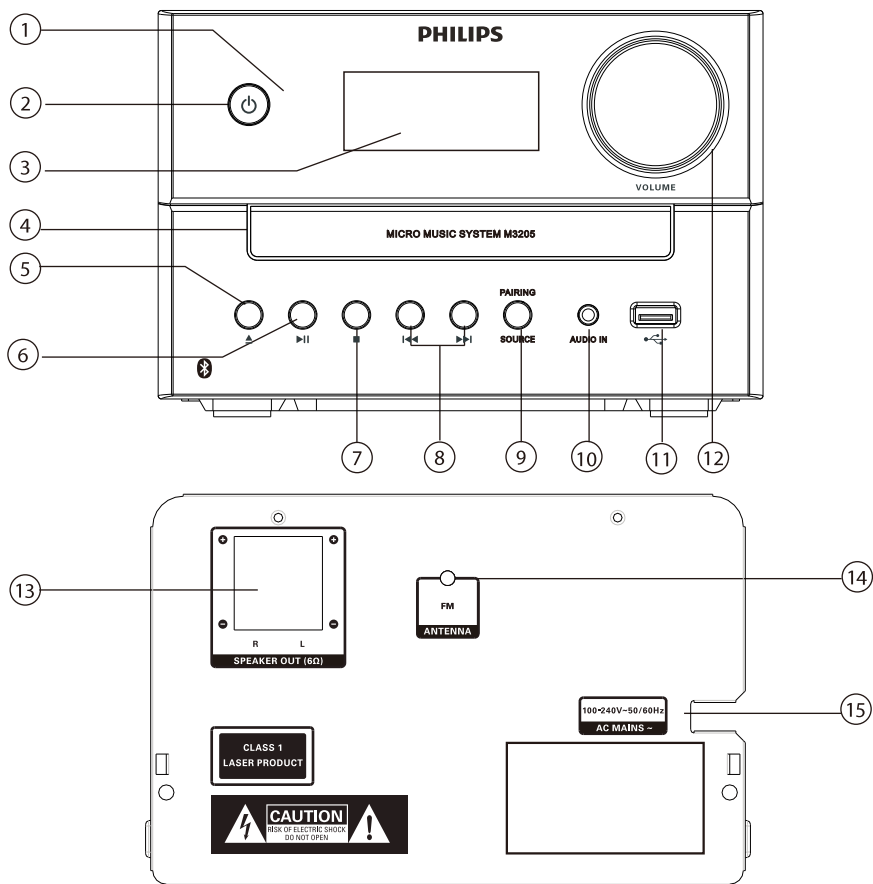

## 1 LED-indikator

- Standby-indikator: Lyser rødt, når dette produkt er i standby-tilstand.
- Bluetooth-indikator: Skifter til blå for at vise Bluetoothforbindelses-status.

## 2

- Tænd for dette produkt, eller sæt det på standby.

## 3 Skærmpanel

- Vis aktuel status.

## 4 Diskskuffe

## 5

- Åbn eller luk diskskuffen.

## 6

- Start afspilning eller sæt afspilning på pause.

## 7

- Stop afspilning.
- Slet et program.

## 8

- Gå til forrige/næste nummer.
- Søg i et nummer/disk.
- Stil ind på en radiostation.
- Juster tiden.

## 9 SOURCE/PAIRING

- Tryk for at vælge en kilde: DISC, USB, TUNER, AUDIO IN, BT.
- I Bluetooth-tilstand skal du trykke og holde nede i mere end 2 sekunder for at afbryde den aktuelt tilsluttede enhed, og gå i parringstilstand.

## 10 AUDIO IN

- Tilslut eksterne lydenheder.

## 11

- Tilslut USB-lagerenheder.

## 12 Lydstyrkeknop

- Tilpas lydstyrke.

## 13 SPEAKER OUT sokkel

- Tilslut højttalere.

## 14 FM-antenne

- Gør FM-radiomodtagelse bedre.

## 15 AC MAINS ~

# Overzicht over fjernbetjeningen

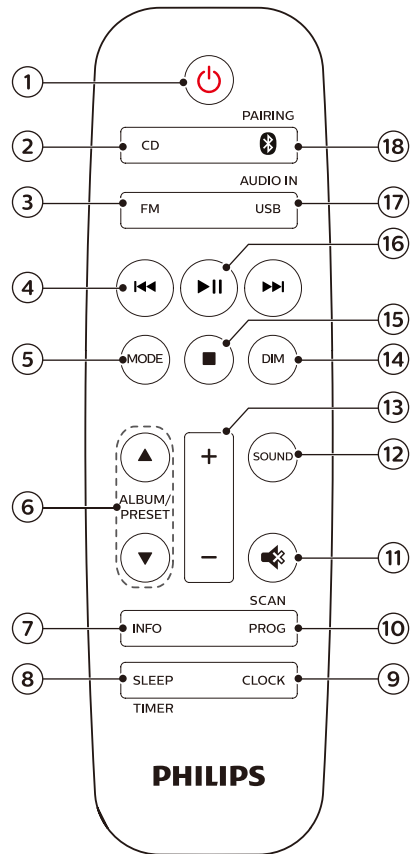

## 1

- Tænd for dette produkt, eller sæt det på standby.

## 2 CD

- Vælg CD-kilde.

## 3 FM

- Vælg FM-kilde.

## 4

- Gå til det forrige/næste nummer.
- Søg inden for nummer/disk/USB.

- Stil ind på en FM-station.
  - Juster tiden.
- ⑤ **MODE**
- Vælg shuffle-tilstand for at afspille numre vilkårligt.
  - Vælg gentagen afspilning eller vilkårlig afspilning af alle numre.
- ⑥ **ALBUM/PRESET ▲ / ▼**
- Vælg en forudindstillet radiostation.
  - Gå til forrige/næste album.
- ⑦ **INFO**
- Vis afspilningsoplysninger.
- ⑧ **SLEEP/TIMER**
- Indstil sleep-timer.
  - Indstil alarm-timeren.
- ⑨ **CLOCK**
- Indstil uret.
  - Vis uroplysninger.
  - I standby-tilstand, tryk og hold nede for at vise/skjule skærmen med ur.
- ⑩ **PROG/SCAN**
- Programmering af numre.
  - Programmering af radiostationer.
  - Gem radiostationer automatisk.
- ⑪  **MUTE**
- Deaktiver/aktiver lyden.
- ⑫ **SOUND**
- Vælg en forudindstillet lydeffekt.
- ⑬ **+/- (lydstyrke)**
- Tilpas lydstyrke.
- ⑭ **DIM**
- Juster skærmens lysstyrke.
- ⑮ 
- Stop, afspil eller slet et program.
- ⑯ **▶||**
- Tryk for at starte, pause, eller genoptage afspilningen.
- ⑰ **USB/AUDIO IN**
- Vælg USB-kilde.
  - Vælg AUDIO IN-kilde.
- ⑱ ** /PAIRING**
- Vælg Bluetooth-kilde
  - I Bluetooth-tilstand skal du trykke og holde nede i mere end 2 sekunder for at afbryde den aktuelt tilsluttede enhed, og gå i parringstilstand.



## 3 Kom godt i gang

### **!** Forsigtig

- Benyttes betjening og indstillinger på anden måde end anvist i denne brugsvejledning, er der risiko for farlig laserstråling og andre risici.

Følg altid instruktionerne i dette kapitel i rækkefølge.

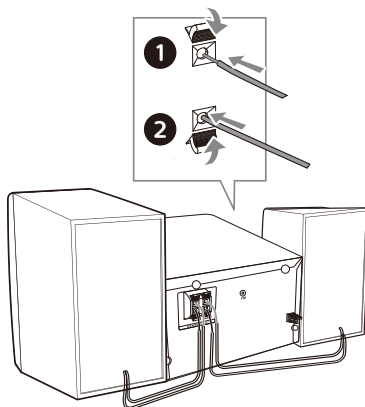

## Tilslut højttalere

### **≡** Bemærk

- Indsæt den blottede del af hvert højttalerkabel helt i kabelklemmen.
- For den bedste lyd kvalitet, bør kun de medfølgende højttalere anvendes.

- 1 For højre højttaler findes stikkene bag på hovedenheden markeret med "R".
- 2 Indsæt det røde kabel i den røde (+) sokkel og det sorte kabel i den sorte (-) sokkel.
- 3 For venstre højttaler findes stikkene på hovedenheden markeret med "L".
- 4 Gentag trin 2 for at tilslutte kablerne til den venstre højttaler.

### For at indsætte hvert enkelt højttalerkabel:

- 1 Tryk sokkelklemmen ned og hold den nede.
- 2 Sæt højttalerkablet helt i.
- 3 Giv slip på sokkelklemmen.

## Tilslut strøm

### **!** Forsigtig

- Risiko for produktskade! Sørg for, at sikre dig, at forsyningsspændingen svarer til den spænding, der er trykt på bagsiden eller i bunden af enheden
- Risiko for elektrisk stød! Før du tilslutter lysnetkablet, skal du sørge for at stikproppen er sikkert fastgjort. Når du tager stikket ud af stikkontakten, skal du altid trække stikket ud af stikkontakten. Træk ikke i kablet.
- Før du tilslutter lysnetkablet, skal du sørge for at have udført alle andre tilslutninger.

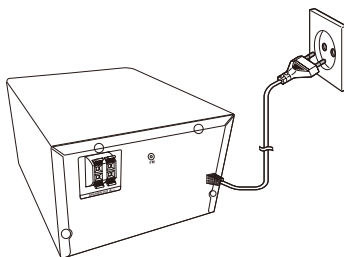

Tilslut lysnetkablet til en stikkontakt i væggen.

# Gør fjernbetjeningen klar

## ! Forsigtig

- Risiko for produktskade! Hvis fjernbetjeningen ikke anvendes gennem længere tid, skal du fjerne batterierne.
- Batterier indeholder kemiske stoffer, så de skal bortskaffes korrekt.

## Sådan sættes batteriet i fjernbetjeningen:

- 1 Åbn batterirummet.
- 2 Indsæt det medfølgende AAA-batteri med korrekt polaritet (+/-) som angivet.
- 3 Luk batterirummet.

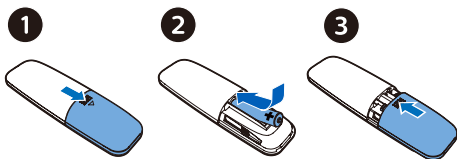

## Tænd

Tryk  $\odot$ .

- ↳ Enheden skifter til den sidst valgte kilde.

## Skift til standby-tilstand

Tryk på  $\odot$  igen for at sætte enheden i standby-tilstand uden urvisning, eller standby-tilstand med urvisning.

- ↳ Den røde standby-indikator lyser.

- I standby-tilstand skal du trykke og holde **CLOCK** nede for at få vise/skjule uret.

## ☰ Bemærk

- Produktet skifter til standby-tilstand efter 15 minutters inaktivitet.
- For at holde en høj strømbesparelse, skal du frakoble enhver ekstern elektronisk enhed fra USB-porten, når enheden ikke er i brug.

## Indstil uret

- 1 I tændt tilstand skal du trykke og holde **CLOCK** nede i mere end 2 sekunder for at tilgå indstillinger for uret.  
↳ [24H] eller [12H] vises.
- 2 Tryk  $\lll$  /  $\ggg$  for at vælge 24H eller 12H timeformat, og tryk derefter på **CLOCK**.  
↳ Timecifrene begynder at blinke.
- 3 Tryk  $\lll$  /  $\ggg$  for at angive time, og tryk så på **CLOCK**.  
↳ Minutcifrene begynder at blinke.
- 4 Tryk på  $\lll$  /  $\ggg$  for at angive minutter, og tryk så på **CLOCK**.  
↳ Uret er indstillet.

## ☰ Bemærk

- For at få vist uret i tændt tilstand, tryk kortvarigt på **CLOCK**.
- I standby-tilstand skal du trykke og holde **CLOCK** nede for at få vise/skjule uret.
- Hvis ur-skærmen slås til i standby-tilstand, forøges strømforbruget.

## 4 Afspil

### Afspilning fra disk

- 1 Tryk **CD** for at vælge CD-kilde.
- 2 Tryk på **▲** for at åbne diskskuffen.
- 3 Indsæt en disk med den trykte side opad.
- 4 Tryk på **▲** for at lukke diskskuffen.
  - ↳ Afspilning starter automatisk. Hvis ikke, tryk på **▶▶**.

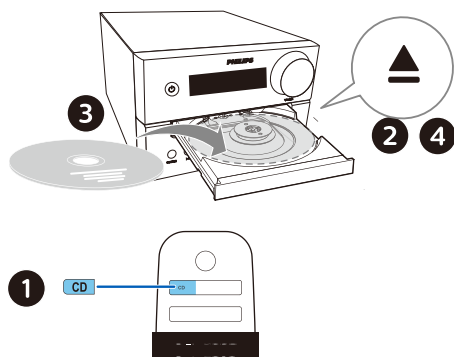

### Afspilning fra USB

#### Bemærk

- Sørg for at sikre dig, at USB-enheden indeholder afspilningsbart lydindhold.

- 1 Indsæt en USB-enhed i stikket .
- 2 Tryk **USB** for at vælge USB-kilde.
  - ↳ Afspilning starter automatisk. Hvis ikke, tryk på **▶▶**.

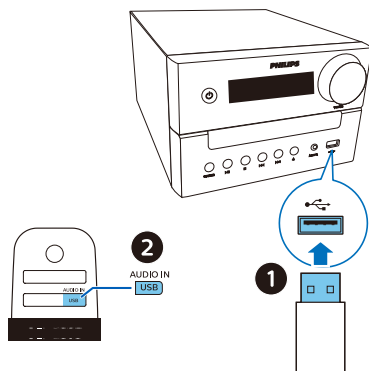

### Afspilningsstyring

<b>▶▶</b>	Start, pause, eller genoptag afspilningen.
<b>■</b>	Stop afspilning.
<b>▲ / ▼</b>	Vælg et album eller en mappe.
<b>◀◀ / ▶▶</b>	Tryk for at gå til forrige/næste nummer. Tryk og hold nede for at søge baglæns/fremad i et nummer.
<b>MODE</b>	Afspil et nummer eller alle numre uafbrudt. Afspil numre vilkårligt.
<b>+/-</b>	Juster lydstyrken op eller ned.
	Deaktiver/aktiver lyden.
<b>SOUND</b>	Vælg en forudindstillet equalizer-indstilling for lyd.
<b>DIM</b>	Juster skærmens lysstyrke.
<b>INFO</b>	Vis afspilningsoplysninger.

### Spring over numre

**For CD:**  
Tryk på **◀◀ / ▶▶** for at vælge numre.

## For MP3 disk og USB:

- 1 Tryk på ▲/ ▼ for at vælge et album eller en mappe.
- 2 Tryk ◀▶ for at vælge et nummer eller en fil.

## Programmering af numre

Denne funktion giver dig mulighed for at programmere 20 numre i en ønsket rækkefølge.

- 1 I stop-tilstand tryk **PROG/SCAN** for at aktivere programmeringstilstanden.  
↳ [PO1] vises.
- 2 For MP3-numre, tryk ▲/ ▼ for at vælge et album.
- 3 Tryk ◀▶ for at vælge et nummer, og tryk derefter **PROG/SCAN** for at bekræfte.
- 4 Gentag trinene fra 2 til 3 for at programmere flere numre.
- 5 Tryk ▶|| for at afspille de programmerede numre.

## For at slette programmet

Tryk ■ to gange.

## Afspil fra Bluetooth-aktiverede enheder

### Bemærk

- Der er ikke garanti for kompatibilitet med alle Bluetooth-enheder.
- Enhver forhindring mellem højttaleren og enheden kan reducere dækningsområdet.
- Det effektive dækningsområde mellem denne enhed og din Bluetooth-aktiverede enhed er ca. 10 meter.
- Enheden kan huske op til 8 tidligere tilsluttede Bluetooth-enheder.

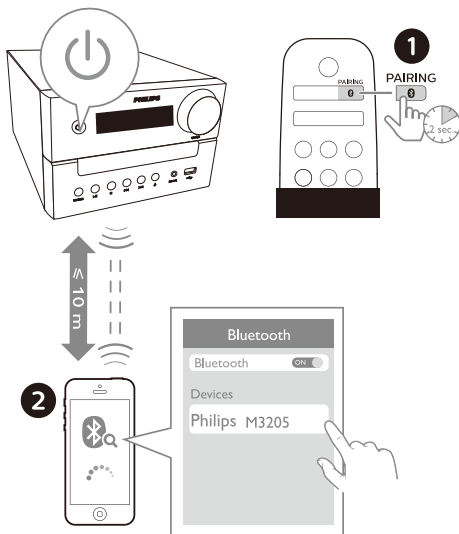

- 1 Tryk 0 for at vælge Bluetooth-kilde.  
↳ [BT] (Bluetooth) vises.  
↳ Bluetooth-indikatoren blinker blå.
  - 2 På din enhed, der understøtter A2DP (Advanced Audio Distribution Profile), skal du aktivere Bluetooth og søge efter Bluetooth-enheder, der kan parres (se brugervejledningen til enheden).
  - 3 Vælg **“Philips M3205”** på din Bluetooth-aktiverede enhed, og hvis nødvendigt, indtast '0000' som adgangskode for parring.
    - Hvis du ikke kan finde **“Philips M3205”** eller du ikke kan parre denne enhed, tryk og hold **PAIRING** nede i mere end 2 sekunder for at tilgå parrings-tilstand.
- ↳ Efter vellykket parring og tilslutning, vil Bluetooth-indikatoren lyse konstant blå, og enheden bipper to gange.

- 4 Afspil lyd på den tilsluttede enhed.
- ↳ Lydstreaming fra din Bluetooth-aktiverede enhed til dette produkt.

**For at afbryde den Bluetooth-aktiverede enhed:**

- Deaktiver Bluetooth på din enhed.
- Tryk og hold **PAIRING** nede i 2 sekunder for at tilgå parrings-tilstand.

## 5 Lyt til FM-radio

### Stil ind på en radiostation



**Tip**

- For at undgå interferens skal antennen så vidt muligt placeres så langt væk som muligt fra TV eller andre strålekilder.
- For bedre radiomodtagelse skal du trække antennen helt ud og justere dens position.

- 1 Tryk **FM** for at vælge FM-kilde.
- 2 Tryk og hold **◀◀/▶▶** nede i mere end 2 sekunder.
  - ↳ Radioen stiller automatisk ind på en station med stærk modtagelse.
- 3 Gentag trin 2 for at stille ind på flere radiostationer.

**Sådan fin-indstiller du en svag station:**

Tryk **◀◀/▶▶** gentagne gange indtil du finder den mest optimale modtagelse.

### Gem-radiostationer automatisk



**Bemærk**

- Du kan maksimalt gemme 10 FM-radiostationer

- 1 Tryk **FM** for at vælge FM-kilde.
- 2 Tryk og hold **PROG/SCAN** nede i mere end 2 sekunder.
  - ↳ Alle tilgængelige stationer er programmeret i rækkefølge ud fra modtagelsesstyrke.
  - ↳ Den første programmerede radiostation sender automatisk.

---

## Gem radiostationer manuelt

- 1 Stil ind på en FM-radiostation.
- 2 Tryk **PROG/SCAN** for at aktivere programmeringstilstanden.  
↳ [PO1] vises.
- 3 Tryk ▲ / ▼ for at tildele et nummer fra 1— 10 for denne radiostation, og tryk så på **PROG/SCAN** for at bekræfte.
- 4 Gentag trinene fra 1-3 for at programmere flere radiostationer.

### Bemærk

- For at overskrive en station, der er programmeret på forhånd, skal du gemme en anden station i stedet.

---

## Vælg en forudindstillet radiostation

I FM-tilstand, tryk ▲ / ▼ for at vælge et forudindstillet tal.

## 6 Juster lyd

Følgende handlinger gælder for alle understøttede medier.

---

### Vælg en forudindstillet lydeffekt

- Tryk **SOUND** gentagne gange for at vælge en forudindstillet lydeffekt.

---

### Juster lydstyrke

- På fjernbetjeningen, tryk +/- (lydstyrke) gentagne gange.
- Drej på lydstyrkeknappen på hovedenheden.

---

### Slå lyden fra

- Tryk  for at deaktivere/aktivere lyden.

## 7 Andre funktioner

### Indstil alarm-timeren

Denne enhed kan anvendes som vækkeur. Du kan vælge disk, radio eller mp3-filer på en USB-enhed som alarm-kilde.

#### Bemærk

- Alarm-timer er ikke tilgængelig i AUDIO IN tilstand.
- Hvis CD/USB kilde er valgt, og der ikke er isat en CD i enheden, eller der ikke er tilsluttet en USB-enhed, vælges radio automatisk som kilde.

- 1 Sørg for at sikre dig, at du har indstillet uret.
- 2 I standby-tilstand skal du trykke og holde **SLEEP/TIMER** nede i mere end 2 sekunder.  
↳ Timecifrene blinker.
- 3 Tryk på **◀◀ / ▶▶** gentagne gange for at angive time, og tryk så på **SLEEP/TIMER** for at bekræfte.  
↳ Minutcifrene blinker.
- 4 Tryk på **◀◀ / ▶▶** for at angive minutter, og tryk så **SLEEP/TIMER** for at bekræfte.  
↳ Den sidst valgte alarm-kilde blinker.
- 5 Tryk på **◀◀ / ▶▶** for at vælge en alarm-kilde (disk, USB, eller FM-radio), og tryk dernæst på **SLEEP/TIMER** for at bekræfte.  
↳ **XX** blinker (XX angiver lydstyrke for alarmer).
- 6 Tryk på **◀◀ / ▶▶** for at angive lydstyrke for alarm, og tryk så på **SLEEP/TIMER** for at bekræfte.

### Aktiver/deaktiver alarm-timeren

I standby-tilstand skal du trykke på **SLEEP/TIMER** gentagne gange for at aktivere eller deaktivere alarm-timeren.

↳ Når timeren er aktiveret, vil  vises.

- I standby-tilstand skal du trykke og holde **CLOCK** nede for at få vise/skjule uret.

### Indstil sleep-timeren

Dette musiksystem kan skifte til automatisk standby-tilstand efter en angivet tidsperiode.

- Når musiksystemet er tændt, tryk på **SLEEP/TIMER** gentagne gange for at vælge et givent tidsrum (1 minutter).  
↳ Når sleep-timeren er aktiveret, vil **zz** vises.

#### Sådan deaktiveres sleep-timeren

- Tryk **SLEEP/TIMER** gentagne gange indtil [OFF] (sleep deaktiveret) vises.  
↳ Når sleep-timeren er deaktiveret vil **z<sub>z</sub>** forsvinde.

### Lytning til en ekstern enhed

Du kan lytte til en ekstern enhed gennem denne enhed med et MP3 link-kabel.

- 1 Tilslut et MP3 link-kabel (medfølger ikke) mellem:
  - **AUDIO IN** jackstikket (3,5 mm) på enheden,
  - og hovedtelefonstikket på den eksterne enhed.
- 2 Tryk **AUDIO IN** gentagne gange for at vælge **AUDIO IN** kilde.
- 3 Start afspilning på den eksterne tilsluttede enhed (se brugervejledningen til enheden).

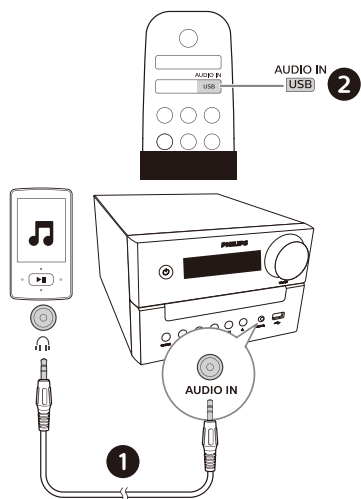

## Bemærk

- Der kan ikke garanteres kompatibilitet med alle enheder for dette produkt.

## Oplad dine enheder

Med dette mikromusiksystem kan du genoplade dine eksterne enheder som f.eks. din mobiltelefon, MP3-afspiller eller andre mobile enheder.

- 1 Brug et USB-kabel til at slutte produktets USB-stik til dine enheders USB-stik.

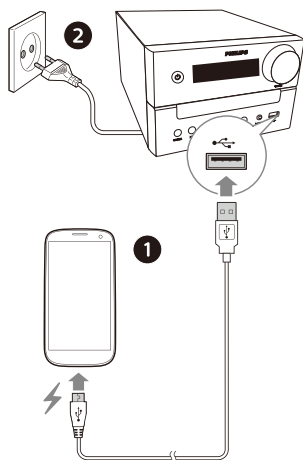

- 2 Slut strømmen til enheden.  
↳ Opladning starter med det samme, når enheden registreres.



## 8 Produktinformation

### Bemærk

- Produktinformation kan ændres uden forudgående varsel.

## Specifikationer

- **Angivet udgangseffekt (Forstærker):**
  - Totalt 18W (maks.)
- **Akustisk frekvensgang:**  
66Hz- -20KHz
- **Højtalerdriver:** 2 X 3" f U  
LI-område 6Ω;
- **Basforstærkning:** 2 x basporte
- **Understøttede disktyper:** CD-DA, CD-R, CDRW, MP3-CD (8/12 cm)
- **Bluetooth-version:** V 4.2
- **Understøttede Bluetooth-profiler:**  
A2DP V1.3, AVRCP V1.6
- **Bluetooth frekvensbånd/  
udgangseffekt:** 2,402GHz ~  
2,480GHz ISM Bånd / ≤4dBm  
(Class 2)
- **USB afspilning:**
  - Type A, USB Direct 2,0, 5V /  
1A, MSC filformat, FAT16/32,
  - Understøtter USB op til 32 Gb
- **USB opladning:**  
1A maks. (Standby); 500mA maks.  
(USB kilde); 1A maks. (BT/Radio/  
CD/Audio in kilde)
  - \* *Aktuel opladning afhænger  
af de mobile enheder.*
- **Tuner frekvensområde:**  
FM 87,5 - 108 MHz
- **Forudindstillede stationer:** 10
- **AUDIO IN input-niveau:**  
500 mV ±100 mV RMS

- **Strøm:** 100 - 240 V~, 50/60 Hz  
(AC Input)
- **Strømforsbrug ved drift:** 20 W
- **Standby strømforsbrug:**  
< 0,5 W (urvisning slået fra)
- **Dimensioner (B x H x D):**  
180 x 121 x 247 mm (Hovedenhed);  
150 x 238 x 125 mm (Højtaler)
- **Vægt:** 1,6 kg (hovedenhed);  
2 x 0,96 kg (Højtaler)

## USB-afspilnings- oplysninger

### Kompatible USB enheder:

- USB-flash-hukommelse (USB2.0 eller USB1.1)
- USB-flash-afspillere (USB2.0 eller USB1.1)
- hukommelseskort (kræver en ekstra kortlæser for at fungere sammen med denne enhed)

### Understøttede USB-formater:

- USB- eller hukommelsesfilformat:  
FAT12, FAT16, FAT32 (sektorstørrelse:  
512 bytes)
- MP3-bithastighed (datahastighed):  
32 -320 Kbps og variabel  
bithastighed
- Mappe med op til 8 niveauer  
indlejret
- Antal album/mapper: maksimalt 99
- Antal numre/mapper: maksimalt  
999
- Filnavn i Unicode UTF8 (maksimal  
længde: 32 bytes)

### Ikke-understøttede USB-formater:

- Tomme album: Et tomt album er et album, der ikke indeholder MP3-filer, og det vil ikke blive vist på displayet.

---

## Understøttede MP3-diskformater

- ISO9660, Joliet
- Maksimale antal titler: 128 (afhængigt af filnavnenes længde)
- Maksimale antal album: 99
- Understøttede samplingfrekvenser: 32 kHz, 44,1 kHz, 48 kHz
- Understøttede bithastigheder: 32~256 (Kbps) variabel bithastighed

## 9 Fejlfinding



### Advarsel

- Fjern aldrig kabinettet på denne enhed.

Hvis du ønsker at bevare garantien må du aldrig selv forsøge at reparere systemet.

Hvis du støder på problemer, når du bruger denne enhed, skal du kontrollere følgende punkter, før du anmoder om service. Hvis problemet ikke er løst, skal du gå til Philips-websiden ([www.philips.com/support](http://www.philips.com/support)). Når du kontakter Philips, skal du sørge for, at enheden er i nærheden, og at modelnummeret og serienummeret er tilgængelige.

### Ingen strøm

- Sørg for, at enheden lysnetkabel er tilsluttet korrekt.
- Sørg for, at der er strøm ved stikkontakten.
- Som en strømbesparende funktion slukker enheden automatisk 15 minutter efter, at afspilningen af numre er slut, hvis der ikke i mellemtiden er blevet betjent nogen knapper.

### Ingen lyd eller dårlig lyd

- Juster lydstyrken.
- Kontroller at højttalerne er forbundet korrekt.
- Kontroller, at den blottede del af højttalerkablet er korrekt placeret i kabelklemmen.

### Intet svar fra enheden

- Tag stikket til lysnetkablet ud af stikkontakten og tilkobl det igen.
- Som en strømbesparende funktion slukker enheden automatisk 15 minutter efter, at afspilningen af numre er slut, hvis der ikke i mellemtiden er blevet betjent nogen knapper.

### Fjernbetjeningen virker ikke

- Inden du trykker på en funktionsknap, skal du først vælge den korrekte kilde med fjernbetjeningen i stedet for på hovedenheden.

- Prøv at formindske afstanden mellem fjernbetjeningen og enheden.
- Isæt batteriet således, at dets poler (+/-) vender som vist.
- Udskift batteriet.
- Peg fjernbetjeningen direkte mod sensoren på forsiden af enheden.

#### **Der blev ikke fundet nogen disk**

- Indsæt en disk.
- Sørg for, at kontrollere om disken er sat i med den trykte side opad.
- Vent, indtil den kondenserede fugt på linsen er fordampet.
- Udskift eller rengør disken.
- Brug en færdiggjort CD eller en disk i det korrekte format.

#### **Nogle af filerne på USB-enheden kan ikke vises**

- Antallet af mapper eller filer på USB-enheden overskrider en bestemt grænse. Dette er ikke en funktionsfejl.
- Disse filers format understøttes ikke.

#### **USB-enheden understøttes ikke**

- USB-enheden er ikke kompatibel med enheden. Prøv en anden.

#### **Dårlig radiomodtagelse**

- Forøg afstanden mellem enheden og dit TV eller andre strålingskilder.
- Træk radio-antennen helt ud.

#### **Musikafspilning kan ikke foretages på enheden selv efter gennemført**

#### **Bluetooth-tilslutning.**

- Enheden kan ikke anvendes til at afspille musik trådløst gennem denne enhed.

#### **Lydkvaliteten er dårlig efter tilslutning til en Bluetooth-aktiveret enhed.**

- Bluetooth-modtagelsen er dårlig. Flyt enheden tættere på denne enhed, eller fjern enhver forhindring mellem dem.

#### **Bluetooth kan ikke oprette forbindelse til denne enhed.**

Enheden understøtter ikke de profiler, der kræves til enheden.

- Enhedens Bluetooth-funktion er ikke aktiveret. Se i enhedens brugervejledning, for at finde ud af, hvordan funktionen aktiveres.
- Denne enhed er ikke i paringstilstand.
- Denne enhed er allerede forbundet med en anden Bluetooth-enhed. Afbryd enheden, og prøv igen.

#### **Den parrede mobiltelefon enhed kobler til og fra konstant.**

- Bluetooth-modtagelsen er dårlig. Flyt enheden tættere på denne enhed, eller fjern enhver forhindring mellem dem.
- Nogle mobiltelefoner kobler fra og til hele tiden, når du foretager eller afslutter opkald. Dette er ikke tegn på en funktionsfejl i enheden.
- På nogle enheder deaktiveres Bluetooth-forbindelsen muligvis automatisk for at spare strøm. Dette er ikke tegn på en funktionsfejl i enheden.

#### **Timer virker ikke**

- Indstil uret korrekt.
- Slå timeren til.

#### **Ur-/alarmindstilling slettet**

- Strømmen har været afbrudt, eller strømstikket er blevet trukket ud.
- Nulstil uret/timeren.

## Hvordan holder jeg urvisningen tændt/slukket i standby-tilstand?

- I standby-tilstand skal du trykke og holde **CLOCK** nede for at få vise/skjule uret.



Specifikationer kan ændres uden varsel

2020 © Philips og Philips Shield Emblem er registrerede varemærker tilhørende Koninklijke Philips N.V. og bruges under licens. Dette produkt er fremstillet af og solgt under ansvar af MMD Hong Kong Holding Limited eller et af dens filialer, og MMD Hong Kong Holding Limited er garanten for dette produkt.

