

Register your product and get support at
www.philips.com/welcome

CTS4000



IT	Sistema Home Theatre compatto (CinemaOne)	5
SV	Kompakt biosystem (CinemaOne)	43
DK/NO	Compact Theatre-system (CinemaOne)	81
FL	Kompakti teatterijärjestelmä (CinemaOne)	119
PT	Sistema de Cinema Compacto (CinemaOne)	157

PHILIPS

Important notes for users in U.K.

Mains plug

This apparatus is fitted with an approved 13 Amp plug. To change a fuse in this type of plug proceed as follows:

1. Remove fuse cover and fuse.
2. Fix new fuse which should be a BS1362 5 Amp, A.S.T.A. or BSI approved type.
3. Refit the fuse cover.

If the fitted plug is not suitable for your socket outlets, it should be cut off and an appropriate plug fitted in its place.

If the mains plug contains a fuse, this should have a value of 5 Amp. If a plug without a fuse is used, the fuse at the distribution board should not be greater than 5 Amp.

Note: The severed plug must be disposed off to avoid a possible shock hazard should it be inserted into a 13 Amp socket elsewhere.

How to connect a plug

The wires in the mains lead are coloured with the following code: blue = neutral (N), brown = live (L).

- As these colours may not correspond with the colour markings identifying the terminals in your plug, proceed as follows:
 - Connect the blue wire to the terminal marked N or coloured black.
 - Connect the brown wire to the terminal marked L or coloured red.
- Do not connect either wire to the earth terminal in the plug, marked E (or e) or coloured green (or green and yellow).

Before replacing the plug cover, make certain that the cord grip is clamped over the sheath of the lead - not simply over the two wires.

Copyright in the U.K.

Recording and playback of material may require consent. See Copyright Act 1956 and The Performer's Protection Acts 1958 to 1972.

Italia

DICHIARAZIONE DI CONFORMITA'

Si dichiara che l'apparecchio CTS4000, Philips risponde alle prescrizioni dell'art. 2 comma 1 del D.M. 28 Agosto 1995 n. 548.

Fatto a Eindhoven

Philips Consumer Electronics
Philips, Glaslaan 25616 JB Eindhoven,
The Netherlands

Norge

Typeskilt finnes på apparatens underside.

Observer: Nettbryteren er sekundert innkopleet. Den innebygde nettdelen er derfor ikke frakopleet nettet så lenge apparatet er tilsluttet nettkontakten.

For å redusere faren for brann eller elektrisk støt, skal apparatet ikke utsettes for regn eller fuktighet.

DK

Advarsel: Usynlig laserstråling ved åbning når sikkerhedsafbrydere er ude af funktion. Undgå udsættelse for stråling.

Bemærk: Netafbryderen er sekundært indkoblet og afbryder ikke strømmen fra nettet. Den indbyggede netdel er derfor tilsluttet til lysnettet så længe netstikket sidder i stikkontakten.

S

Klass 1 laserapparat

Varning! Om apparaten används på annat sätt än i denna bruksanvisning specificerats, kan användaren utsättas för osynlig laserstråling, som överskrider gränsen för laserklass 1.

Observera! Stömbrytaren är sekundärt kopplad och bryter inte strömmen från nätet. Den inbyggda nätdelen är därför ansluten till elnätet så länge stickproppen sitter i vägguttaget.

SF

Luokan 1 laserlaitte

Varoitus! Laitteen käyttäminen muulla kuin tässä käyttöohjeessa mainitulla tavalla saattaa altistaa käyttäjän turvallisuusluokan 1 ylittävälle näkymättömälle lasersäteilylle.

Oikeus muutoksiin varataan. Laitte ei saa olla alttiina tippu- ja roiskevedelle.

Huom. Toiminnanvalitsin on kytketty toisiopuolelle, eikä se kytke laitetta irti sähköverkosta. Sisäänrakennettu verkko-osa on kytkettynä sähköverkkoon aina silloin, kun pistoke on pistorasiassa.



Manufactured under license from Dolby Laboratories. Dolby, Pro Logic, and the double-D symbol are registered trademarks of Dolby Laboratories.



Manufactured under license under U.S. Patent #s: 5,451,942; 5,956,674; 5,974,380; 5,978,762; 6,487,535 & other U.S. and worldwide patents issued & pending. DTS and DTS Digital Surround are registered trademarks and the DTS logos and Symbol are trademarks of DTS, Inc. © 1996-2007 DTS, Inc. All Rights Reserved.



DivX, DivX Ultra Certified, and associated logos are trademarks of DivX, Inc. and are used under license.

Official DivX® Ultra Certified product.

Plays all versions of DivX® video (including DivX® 6) with enhanced playback of DivX® media files and the DivX® Media Format.



Windows Media and the Windows logo are trademarks, or registered trademarks of Microsoft Corporation in the United States and/ or other countries.



HDMI, and HDMI logo and High-Definition Multimedia Interface are trademarks or registered trademarks of HDMI licensing LLC.



The USB-IF Logos are trademarks of Universal Serial Bus Implementers Forum, Inc.



iPod is a trademark of Apple Computer, Inc., registered in the U.S. and other countries.



ENERGY STAR and the ENERGY STAR mark are registered U.S. marks

LASER

- Type Semiconductor laser
GaAlAs
- Wave length 645 - 660 nm (DVD)
770 - 800 nm (CD)
- Output Power 6 mW (DVD)
7 mW (VCD/CD)
- Beam divergence 60 degrees

Innehåll

1 Viktigt	44
Säkerhet och viktig information	44

2 Din produkt	46
Funktioner i urval	46
Produktöversikt	47

3 Ansluta	50
Placera enheten	50
Ansluta videokablar	51
Ansluta till eluttaget	53
Anslut ljudkablar/andra enheter	53

4 Komma igång	56
Förbereda fjärrkontrollen	56
Söka efter rätt visningskanal	57
Välja menyspråk	57
Välja en uppspelningskälla	58

5 Spela upp	59
Spela upp skiva	59
Spela upp video	60
Spela upp musik	63
Spela upp foto	64
Spela upp från en USB-enhet	65
Spela upp från bärbar mediespelare	66
Spela upp från iPod	66

6 Justera ljudet	68
Reglera volymen	68
Välj en förinställd ljudeffekt	68

7 Justera inställningar	69
Allmän inställning	69
Ljudinställningar	70
Videoinställning	71
Egna inställningar	73

8 Ytterligare information	76
Uppdatera programvara	76
Skötsel	76
Specifikationer	77

9 Felsökning	78
---------------------	-----------

10 Ordlista	80
--------------------	-----------

1 Viktigt

Återvinningsinformation



Produkten är utvecklad och tillverkad av högkvalitativa material och komponenter som kan både återvinnas och återanvändas. När den här symbolen med en överkryssad papperskorg visas på produkten innebär det att produkten omfattas av det europeiska direktivet 2002/96/EG.

Ta reda på var du kan hitta närmaste återvinningsstation för elektriska och elektroniska produkter. Följ de lokala reglerna och släng inte dina gamla produkter i det vanliga hushållsavfallet. Genom att kassera dina gamla produkter på rätt sätt kan du bidra till att minska eventuella negativa effekter på miljö och hälsa.

Kommentarer för kassering av batterier

Din produkt innehåller batterier som omfattas av EU-direktiv 2006/66/EC, som inte får kasseras som vanliga hushållssopor.

Läs om de lokala reglerna om batteriåtervinning. Genom att kassera dina batterier på rätt sätt kan du bidra till att minska möjliga negativa effekter på miljö och hälsa.

Säkerhet och viktig information

Varning!

Risk för brand och elektriska stötar!

- Se till att enhetens ventilationshål inte är blockerade. Lämna ett fritt utrymme runt enheten på minst 5-10 cm.
- Placera aldrig den här enheten, fjärrkontrollen eller batterier nära öppna lågor eller andra värmekällor, inklusive direkt solljus.
- Placera aldrig enheten ovanpå någon annan elektrisk utrustning.
- Håll dig borta från enheten vid åskväder.
- Ta aldrig bort höljet från enheten. Överlåt allt underhållsarbete till kvalificerad personal.
- Skydda enheten mot vatten, fukt och vattenfyllda kärl.

Varning!

- Ta ut batterierna om de är urladdade eller om fjärrkontrollen inte ska användas under en längre period.
- Blanda inte batterier (t.ex. gamla och nya eller kol och alkaliska).
- Batterier innehåller kemiska substanser och bör därför kasseras på lämpligt sätt.
- Synlig och osynlig laserstrålning om enheten är öppen. Utsätt dig inte för strålen.
- Om MAINS-kontakten eller ett kontaktdon används som fränkopplingsenhet ska den vara lätt att komma åt.



Användning av den här produkten överensstämmer med EU:s förordningar om radiostörningar. Produkten överensstämmer med kraven för följande direktiv och riktlinjer: 2006/95/EG, 2004/108/EG.

Upphovsrättsinformation



Den här produkten är försedd med teknik för upphovsrättsskydd som skyddas av metodanspråk i ett antal USA- patent och annan intellektuell äganderätt som tillhör Macrovision Corporation och andra rättighetsinnehavare. Användning av den här tekniken för upphovsrättsskydd får endast ske med tillstånd från Macrovision Corporation och är endast avsedd för hemanvändning och annan begränsad visning, såvida tillstånd för annat inte har inhämtats från Macrovision Corporation. Bakåtkompilering och isärmontering är inte tillåtet.

2 Din produkt

Gratulerar till din nya produkt och välkommen till Philips! För att du ska kunna dra full nytta av den support som Philips erbjuder ber vi dig att registrera din nya produkt på www.philips.com/welcome.

Det här kompakta biosystemet (CinemaOne) är utformat för att komplettera ditt hem perfekt. Upplev den utmärkta ljud- och bildkvaliteten.

Funktioner i urval

Videoupplösning på 1080p

Nu kan du titta på DVD med bästa möjliga bildkvalitet för din HDTV. Det här kompakta biosystemet har full HD-videouppspelning upp till 1080p-upplösning som ger en överlägsen tittarupplevelse. Mycket detaljerad bild och ökad skärpa ger en mer verklighetstrogen bild.

USB Direct och MP3 LINK





Du kan helt enkelt ansluta USB-enheten till USB-uttaget och spela upp MP3-/WMA-/JPEG-/DivX-filer, eller ansluta en bärbar mediaspelare till MP3 LINK-uttaget och njuta av musiken med oöverträffad ljudkvalitet.

Synkronisera ljudet med videouppspelningen

Det kompakta biosystemet har en funktion för fördröjning av ljudet om de videosignaler som går direkt till TV:n är långsammare än ljudströmmarna.

Regionkoder

DVD-filmer släpps i allmänhet inte samtidigt över hela världen och därför är alla DVD-spelare programmerade med en viss regionkod.

Länder	DVD-regionkod
Europa	 
Ryssland	 

Produktöversikt

Huvudenhet

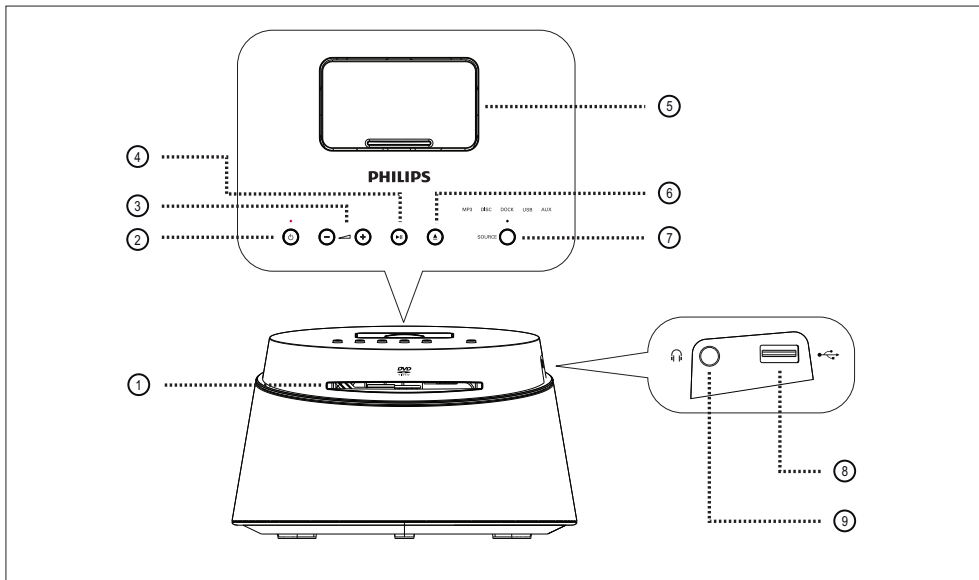

① Skivfack

② (Standby-på)

- Slå på enheten eller sätt den i standbyläge.

③ (Volymen)

- Justera volymnivån.

④ (Spela upp/paus)

- Starta eller pausa skivuppspelning.

⑤ Dockningsstation

- Ansluta en iPod.

⑥ (Öppna/stäng)

- Öppna eller stäng skivfacket.

⑦ SOURCE

- Välja ett uppspelningsmedium:
MP3, DISC, DOCK, USB, AUX.

Obs!

- Följande kontakter finns på enhetens vänstra sida.

⑧ (USB)-uttag

- Ansluta en USB-lagringsenhet.

⑨ (Hörlurs)-uttag

- För anslutning av hörlurar.

Fjärrkontroll

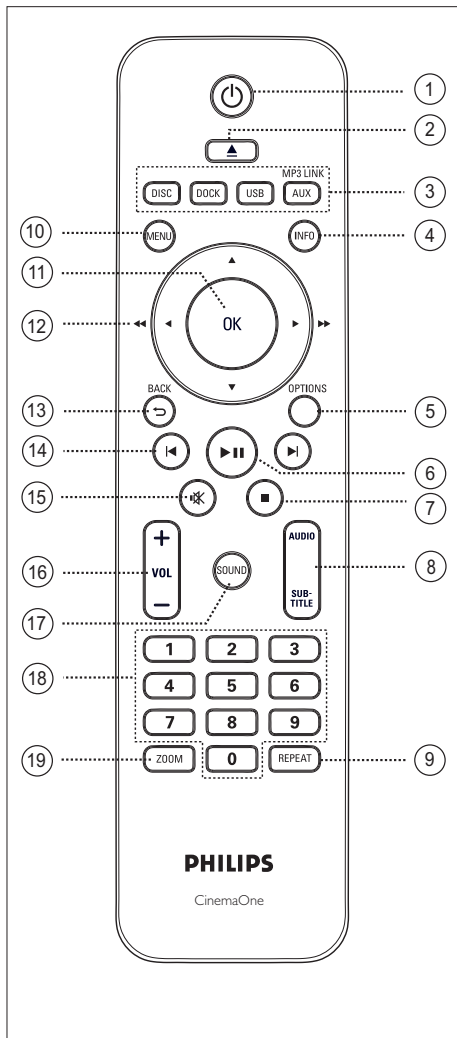

- ① **⏻** (Standby-på)
 - Slå på enheten eller sätt den i standbyläge.
- ② **⏏** (Öppna/stäng)
 - Öppna eller stäng skivfacket.
- ③ **Källknappar**
 - **DISC**: växla till DISC-läge.
 - **DOCK**: växla till din iPod i dockningsstationen.
 - **USB**: växla till USB-läge.
 - **AUX / MP3 LINK**: växla till den enhet som är ansluten till AUX- eller MP3 LINK-uttaget.
- ④ **INFO**
 - Visa aktuell status eller skivinformation.
 - Visa fotofiler med 12 miniatyrbilder.
- ⑤ **OPTIONS**
 - Öppna eller stäng alternativmenyn (här hittar du olika inställningsalternativ).
- ⑥ **▶||** (Spela upp/paus)
 - Starta eller pausa skivuppspelning.
- ⑦ **■** (Stopp)
 - Stoppa skivuppspelning.
- ⑧ **AUDIO/SUBTITLE**
 - Välj ljudspråk/kanal.
 - Välj textningsspråk för DVD eller DivX.
- ⑨ **REPEAT**
 - Välj olika lägen för upprepning och slumpvis uppspelning, upprepning eller slumpvis uppspelning stängs av.

⑩ MENU

- Gå till titelmenyn för DVD.
- För VCD-version 2.0 eller SVCD med aktiverad PBC – återgå till menyn under uppspelning.

⑪ OK

- Bekräfta en inmatning eller ett val.

⑫ Markörknappar (▲▼◀▶)

- Navigera på skärmmenyer.
- Tryck åt vänster eller höger när du vill snabbsoka framåt eller bakåt.

⑬ BACK ↵

- Gå tillbaka till föregående meny.

⑭ ◀ / ▶ (Föregående/nästa)

- Hoppa till föregående respektive nästa titel/kapitel/spår.

⑮ 🔇 (Ljud av)

- Stäng av ljudet eller återställ volymen.

⑯ VOL + –

- Justera volymnivån.

⑰ SOUND

- Välj en fördefinierad ljudeffekt.

⑱ Sifferknappar

- Ange ett snabbvalsnummer eller objekt för uppspelning.

⑲ ZOOM

- Zooma in eller ut bilden på TV:n.

3 Ansluta

I det här avsnittet beskrivs de grundläggande anslutningarna som krävs för det här kompakta biosystemet (CinemaOne) innan det kan användas.

Grundläggande anslutningar:

- Placera enheten
- Ansluta videokablar
- Ansluta till eluttaget

Valfria anslutningar:

- Anslut ljudkablar/andra enheter
 - Ansluta ljudet från TV:n
 - Ansluta ljudet från kabel-TV-mottagare/recorder/spelkonsol
 - Ansluta bärbar mediaspelare
 - Ansluta USB-enhet
 - Ansluta iPod

Obs!

- På typplattan på produktens undersida eller baksida finns information om identifiering och strömförsörjning.
- Innan du gör eller ändrar några anslutningar ser du till att alla enheter är frånkopplade från eluttaget.

Placera enheten

- Placera enheten på ett bord för bästa möjliga prestanda.
- Placera aldrig enheten i ett stängt skåp.
- Placera enheten nära ett eluttag där elkontakten lätt kan anslutas.

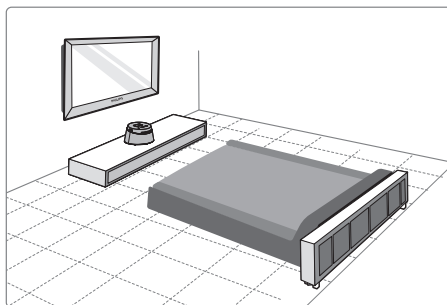

- 1 Placera den kompakta bioenheten i närheten av TV-apparaten.

Obs!

- Undvik magnetiska störningar och brus genom att aldrig placera enheten för nära någon enhet som avger strålning.

Ansluta videokablar

I det här avsnittet beskrivs hur du ansluter den kompakta bioenheten till TV:n för att spela upp skivor.

Välj den bästa videoanslutningen som TV:n har funktioner för.

- **Alternativ 1:** Ansluta till HDMI-uttaget (för TV-apparater som är HDMI-, DVI- eller HDCP-kompatibla).
- **Alternativ 2:** Ansluta till Scart-uttaget (på en standard-TV).
- **Alternativ 3:** Ansluta till videouttaget (CVBS) (på en standard-TV).



Obs!

- Enheten måste anslutas direkt till TV:n.

Innan du ansluter

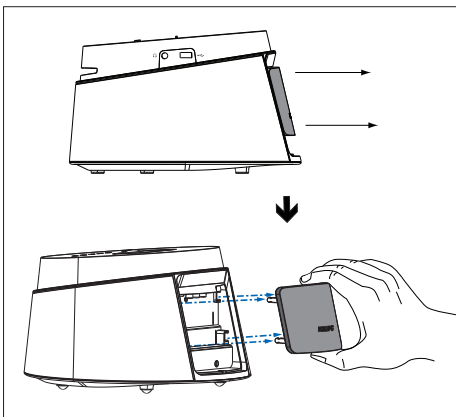

- 1 Ta bort det bakre höljet på enheten.
- 2 Anslut kablarna till motsvarande uttag.
- 3 Sätt tillbaka det bakre höljet.

Alternativ 1: Ansluta till HDMI-uttaget

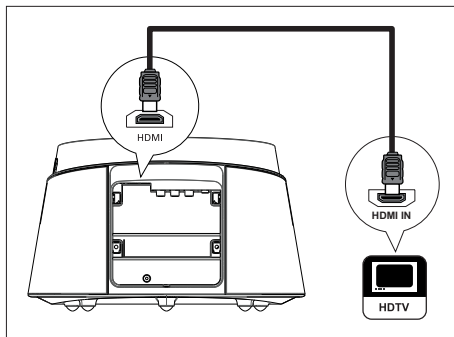

- 1 Anslut en HDMI-kabel (medföljer) från HDMI-uttaget på enheten till HDMI IN-uttaget på TV-apparaten.



Obs!

- HDMI-anslutningen fungerar endast för HDMI-kompatibla TV-apparater och DVI-TV-apparater.



Tips!

- Mer information om hur du optimerar videoutgången finns i kapitlet Justera inställningar > [Videoinst.] > [HDMI-konfig.].
- Om TV:n endast är utrustad med ett DVI-uttag använder du en HDMI-/DVI-adapter. Det behövs en extra ljudanslutning för den här anslutningen.
- Ljudet överförs från TV:n till den kompakta bioenheten genom att du ansluter en ljudkabel från ljudingången på hemmabioenheten till ljudutgången på TV-apparaten.
- Med en sådan anslutning får du den bästa bildkvaliteten.

Alternativ 2: Ansluta till Scart-uttaget

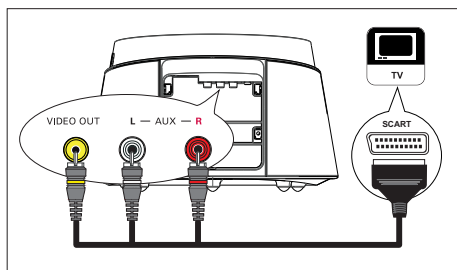

- 1 Anslut scart-konverteringskabeln (medföljer) från uttagen **VIDEO OUT**, **AUX L/R** till enheten och till scart-ingången på TV:n.

Alternativ 3: Ansluta till videouttaget (CVBS)

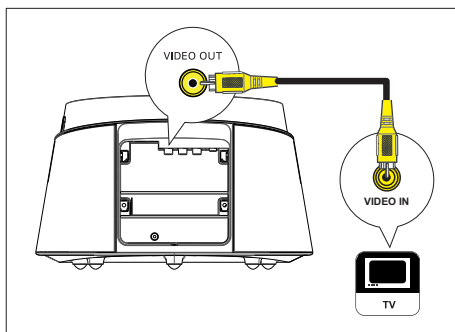

- 1 Anslut en kompositvideokabel (medföljer) från **VIDEO OUT**-uttaget på enheten till videoingången på TV:n.

Tips!

- Videoingången på TV:n kan vara märkt A/V IN, VIDEO IN, COMPOSITE eller BASEBAND.
- Med en sådan anslutning får du normal bildkvalitet.

Ansluta till eluttaget

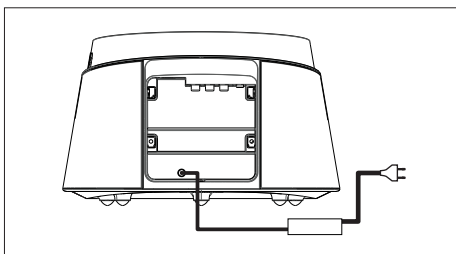

- 1 Anslut nätadaptern och nätkabeln från enheten till eluttaget.

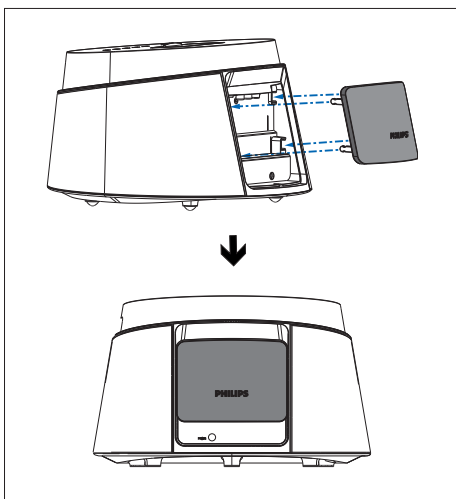

- 2 När alla nödvändiga anslutningar är gjorda sätter du fast det bakre höljet. Sedan kan du börja använda den kompakta bioenheten.

Anslut ljudkablar/andra enheter

I det här avsnittet beskrivs hur du kan styra ljudet från andra enheter till den kompakta bioenheten så att du kan njuta av ljud med funktioner för surroundljud.

Ansluta ljudet från TV:n

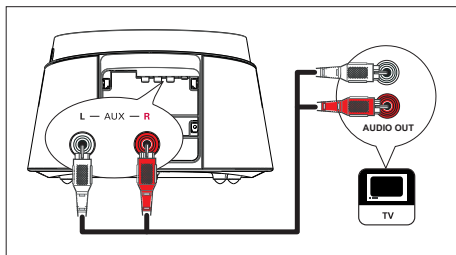

- 1 Anslut en ljudkabel (medföljer inte) från **AUX L/R**-uttagen på enheten till **AUDIO OUT**-uttagen på TV:n.

Obs!

- Om du vill lyssna till ljudet med den här anslutningen trycker du på **AUX / MP3 LINK** flera gånger tills **AUX** visas i teckenfönstret.

Ansluta ljudet från kabel-TV-mottagare/recorder/spelkonsol

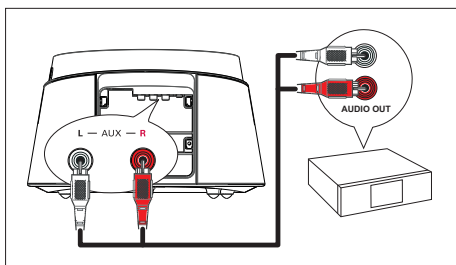

- 1 Anslut en ljudkabel (medföljer inte) från **AUX L/R**-uttagen på enheten till **AUDIO OUT**-uttagen på enheten.

Obs!

- Om du vill lyssna till ljudet med den här anslutningen trycker du på **AUX / MP3 LINK** flera gånger tills **AUX** visas i teckenfönstret.

Ansluta bärbar mediaspelare

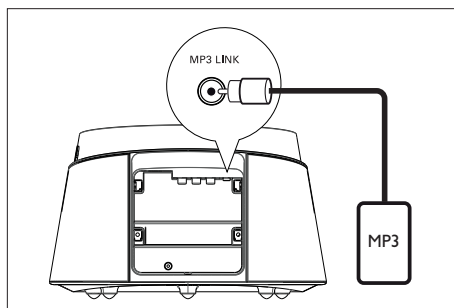

- 1 Anslut en 3,5-mm stereoljudkabel (medföljer) från **MP3 LINK**-uttaget på enheten till telefonuttaget på den bärbara mediaspelaren (t.ex. MP3-spelaren).

Obs!

- Om du vill lyssna till ljudet med den här anslutningen trycker du på **AUX / MP3 LINK** flera gånger tills **MP3** visas i teckenfönstret.

Ansluta USB-enhet

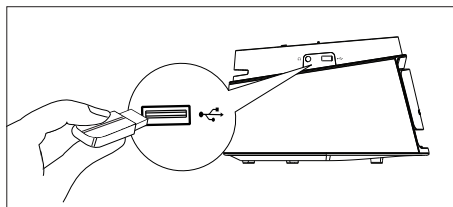

- 1 Anslut USB-enheten till **USB**-uttaget på enheten.

Obs!

- Den kompakta bioenheten kan endast spela upp/visa filer med formaten MP3, WMA, WMV, DivX (Ultra) eller JPEG som lagrats på USB-enheten.
- När du vill lyssna på ljudet med den här anslutningen trycker du på **USB**.

Docka din iPod

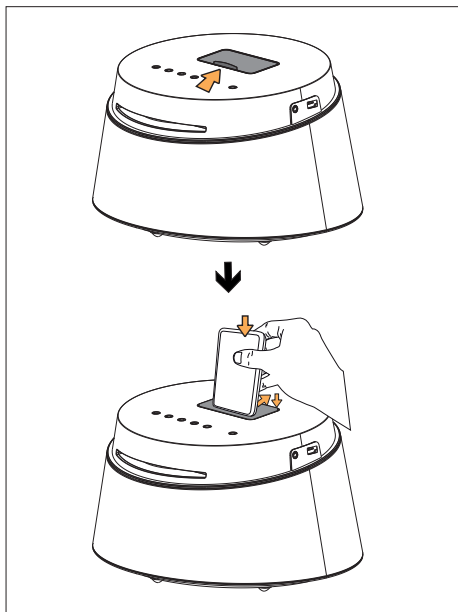

- 1 Öppna locket på dockningsstationen.
- 2 Docka din iPod.
 - Skjut tillbaka det bakre stödet och docka enheten på plats.
- 3 Om du vill visa video från din iPod växlar du till motsvarande kanal på TV:n.



Obs!

- När du vill lyssna på ljudet med den här anslutningen trycker du på **DOCK**.

4 Komma igång

Förbereda fjärrkontrollen

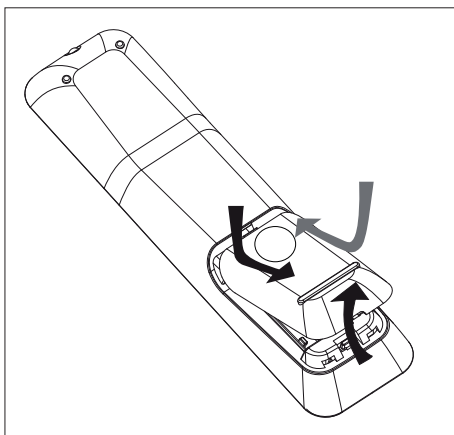

- 1 Tryck på luckan till batterifacket så att det öppnas.
- 2 Sätt i två batterier av typ R03 eller AAA. Se till att beteckningarna (+ -) i batterifacket stämmer.
- 3 Stäng luckan.

Obs!

- Om du inte ska använda fjärrkontrollen på länge tar du ut batterierna.

Styra en uppspelningskälla

- 1 Välj den källa som du vill styra genom att trycka på någon av knapparna **MP3**, **DISC**, **DOCK**, **USB** eller **AUX**.
- 2 Välj sedan önskad funktion (till exempel **◀**, **▶**).

Navigera i meny

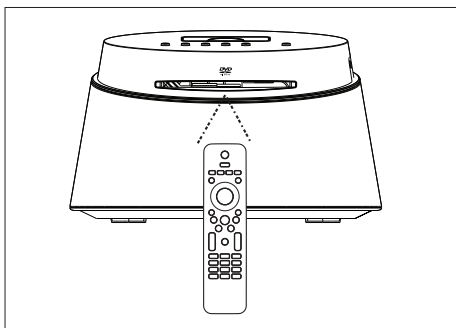

- 1 Rikta fjärrkontrollen rakt mot fjärsensorn på enheten och välj önskad funktion.



- 2 Använd följande knappar på fjärrkontrollen till att navigera i menyerna på skärmen.

Knapp	Åtgärd
▲ ▼	Flytta uppåt eller nedåt.
◀ ▶	Flytta till höger eller vänster.
○ OK	Bekräfta ett val.
1 2 3 4 5 6 7 8 9 0	Ange siffror.

Söka efter rätt visningskanal

- 1 Sätt på den kompakta bioenheten genom att trycka på .
- 2 Tryck på **DISC** om du vill växla till skivläget.
- 3 Slå på TV:n och ställ in rätt videokanal.
 - Du kan gå till den lägsta kanalen på TV:n och sedan trycka på knappen för kanalval (nedåt) på TV:ns fjärrkontroll tills videokanalen visas.
 - Du kan trycka på knappen  flera gånger på TV:ns fjärrkontroll.
 - Vanligtvis finns den här kanalen mellan den lägsta och högsta kanalen och kan ha namnet FRONT, A/V IN, VIDEO osv.







Tips!

- I TV:ns användarhandbok finns information om hur du väljer rätt ingång på TV:n.

Välja menyspråk

- 1 Tryck på **DISC**.
- 2 Tryck på **OPTIONS**.
 - ↳ Meny [**Allmän inställning**] visas.
- 3 Tryck på **▶**.
- 4 Tryck på **▲▼** och välj [**OSD-språk**] på meny. Tryck sedan på **▶**.

Allmän inställning		
	Skivlås	Auto
	OSD-språk	English
	Skärmläckare	Dansk
	Insomningstimer	Deutsch
	DivX(R) VOD-kod	Español
		Français
		Italiano
		Nederlands ▼

- Språkalternativen varierar beroende på var i världen du befinner dig. Det kan hända att de inte stämmer överens med alternativen på bilden.

- 5 Välj språk med hjälp av **▲▼** och tryck på **OK**.



Tips!

- Mer information om hur du ställer in standardspråk för DVD-ljud och skivmenyer finns i kapitlet Justera inställningar – [**Egna inställningar**].

Välja en uppspelningskälla

På huvudenheten

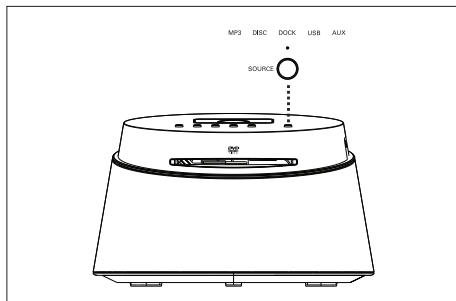

- 1 Tryck på **SOURCE** flera gånger och välj:
DISC > DOCK > USB > AUX > MP3 > DISC ...

På fjärrkontrollen

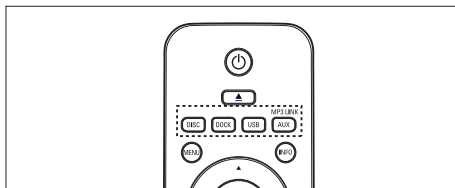

- Tryck på **DISC** om du vill växla till skivläge.
- Tryck på **DOCK** om du vill växla till iPod-läge.
- Tryck på **USB** om du vill växla till USB-läge.
- Tryck på **AUX / MP3 LINK** flera gånger om du vill lyssna till ljudet från den externa enheten.

5 Spela upp

Spela upp skiva

Uppspelningsbara skivor



- DVD-video
- Region 2 (Europa)
 - Region 5 (Ryssland)



- DVD±RW
(omskrivningsbar DVD)



- DVD±R
(inspelningsbar DVD)



- DVD+R DL
(DVD+R Double Layer)



- CD-RW
(omskrivningsbar CD)



- CD-R
(inspelningsbar CD)



- Ljud-CD
(Compact Disc Digital Audio)



- Video CD
- Format 1.0, 1.1, 2.0



- Super Video CD



Obs!

- DVD-skivor och -spelare är tillverkade med regionsbegränsningar. Kontrollera att DVD-skivan är avsedd för samma region som spelaren (står på baksidan).
- Den här enheten kan spela upp följande filformat: MP3/WMA/WMV/JPEG/DivX.

Spela upp en skiva



Varning!

- Placera inte andra föremål än skivor i skivfacket.
- Vidrör inte den optiska linsen inuti skivfacket.

- 1 Sätt i en skiva med etiketten vänd uppåt.
 - Om du vill spela upp dubbelsidiga skivor lägger du skivan med den sida som ska spelas upp utåt.
 - Visa skivuppspelningen genom att slå på TV:n med rätt visningskanal för den kompakta bioenheten.
- 2 Avsluta skivuppspelningen genom att trycka på ■.



Tips!

- Om lösenordsmenyn visas anger du det fyrsiffriga lösenordet för uppspelning.
- Skärmläckaren aktiveras automatiskt om uppspelningen stoppas i ca 15 minuter. Om du vill avaktivera skärmläckaren trycker du på DISC.
- Enheten växlar automatiskt till standbyläge om du inte trycker på någon knapp inom 30 minuter efter att en skiva har slutat spelas upp.

Spela upp video









Obs!

- För videoskivor återupptas alltid uppspelningen från den punkt där den senast avbröts. Du kan starta uppspelningen från början genom att trycka på  medan meddelandet visas.





Styra en titel

- 1 Spela upp en titel.
- 2 Styr titeln med fjärrkontrollen.

Knapp	Åtgärd
	Pausa/återuppta uppspelning.
	Stoppa uppspelning.
	Hoppa till nästa titel/kapitel.
	Återgå till början av aktuell titel/ aktuellt kapitel eller hoppa till föregående titel/kapitel.
	Söka bakåt/framåt. <ul style="list-style-type: none">• Tryck upprepade gånger på knappen om du vill ändra sökhastigheten.
	Långsam uppspelning bakåt/framåt. <ul style="list-style-type: none">• Tryck på knappen flera gånger om du vill ändra uppspelningshastigheten.• För VCD-skivor är endast uppspelning framåt möjlig.

Ändra videouppspelning

- 1 Spela upp en titel.
- 2 Ändra videouppspelningen med fjärrkontrollen.

Knapp	Åtgärd
	Ändra ljudspråket. <ul style="list-style-type: none">• Gäller endast skivor med flera ljudspråk eller kanaler.
	Ändra textningsspråket. <ul style="list-style-type: none">• Gäller endast skivor med flera textningsspråk.
	Växla mellan olika lägen för upprepad/slumpvis uppspelning eller stäng av upprepningsläget. <ul style="list-style-type: none">• Alternativen för upprepad uppspelning varierar beroende på typ av skiva.• För VCD-skivor kan uppspelning upprepas endast om PBC-läget är avstängt.
	Zooma in/ut. <ul style="list-style-type: none">• Panorera den zoomade bilden med markörknapparna.
	Visa aktuell uppspelningsstatus. <ul style="list-style-type: none">• Här kan du ändra alternativen för videouppspelning utan att avbryta skivuppspelningen.

Visa DVD-menyn

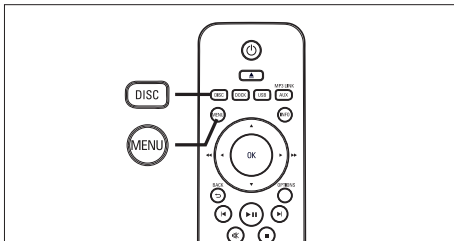

- 1 Tryck på **DISC** så öppnas skivans huvudmeny.
- 2 Välj ett uppspelningsalternativ och tryck på **OK**.
 - På vissa menyer väljer du genom att trycka på **sifferknapparna**.
 - Tryck på **MENU** om du vill återgå till titelmenyn under uppspelningen.

Visa VCD-menyn eller förhandsgranskningsmenyn

PBC (Playback Control) för VCD aktiveras i fabriksinställningarna. Innehållsmenyn visas när du sätter i en VCD-skiva.

- 1 Välj uppspelningsalternativ genom att trycka på **▲▼** och tryck på **OK** för att starta uppspelningen.
 - Menyn visas inte om PBC är avaktiverat och skivan spelas upp från första titeln.
 - Under uppspelning kan du trycka på **MENU** om du vill återgå till menyn (när PBC-läget är aktiverat).
- 2 Tryck på **DISC** om du vill förhandsgranska skivans innehåll.
 - Stäng menyn genom att trycka på **DISC**.

Välj sammandragstyp:

- Spår sammandrag
- Skiva intervall
- Spår intervall

[Spår sammandrag]

De första sekunderna av varje spår på skivan spelas upp.

[Skiva intervall]

Skivans totaltid delas in i sex delar och de första sekunderna av dessa delar spelas upp.

[Spår intervall]

Det aktuella spåret delas in i sex delar och de första sekunderna av varje del spelas upp.

- Det här alternativet är inte tillgängligt när skivan har stoppats.

- 3 Välj ett förhandsgranskningsläge för uppspelning och tryck på **OK**.



Tips!

- Som standard är PBC aktiverat. Mer information om hur du ändrar standardinställningen finns i kapitlet Justera inställningar - [**Egna inställningar**] > [**PBC**].

Hoppa till en viss tid

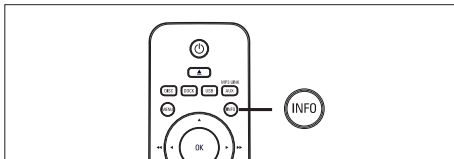





- 1 Tryck på **INFO** under uppspelning.
↳ Skivans statusmeny visas.
- 2 Välj aktuell förfluten speltid på menyn och tryck på **OK**.
 - [**TT tid**] (titeltid)
 - [**K tid**] (kapiteltid)
 - [**Skivtid**] (skivtid)
 - [**Spårtid**] (spårtid)
- 3 Tryck på sifferknapparna om du vill ändra tiden som du vill hoppa till och tryck på **OK**.

Spela upp DivX®-video

DivX-video är ett digitalt medieformat med mycket bra kvalitet trots dess höga komprimering. Den här enheten är DivX®-certifierad och kan spela upp DivX-video.

- 1 Sätt i en skiva eller USB-enhet som innehåller DivX-video.
- 2 Tryck på **DISC** eller **USB**.
↳ En innehållsmeny visas.
- 3 Välj titel för uppspelning och tryck på **▶||**.
- 4 Använd fjärrkontrollen till att styra titeln.

Knapp	Åtgärd
	Ändra ljudspråk/-spår.
	Ändra textningsspråket.
	Stoppa uppspelning. <ul style="list-style-type: none">• För DivX Ultra-filmer trycker du på knappen igen så visas innehållsmenyn.
	Visa DivX Ultra-videoinformation.

Obs!

- Det går endast att spela upp DivX-filmer som hyrts eller köpts med DivX-registreringskoden för enheten. (Mer information finns i kapitlet Justera inställningar > [**Allmän inställning**] > [**DivX(R) VOD-kod**]).
- Om textremsan inte visas på rätt sätt ändrar du textningsspråk. (Mer information finns i kapitlet Justera inställningar – [**Egna inställningar**] > [**DivX textning**]).
- Du kan visa högst 45 tecken med textning.
- Den här enheten kan spela upp DivX-videofiler på upp till 4 GB.

Spela upp musik



Obs!

- På en del kommersiella ljudskivor kan uppspelningen återupptas där den stoppades senast.
Om du vill spela upp från första spåret trycker du på

Styra ett spår

- 1 Spela upp ett spår.
- 2 Styr spåret med hjälp av fjärrkontrollen.

Knapp

Åtgärd



Pausa/återuppta uppspelning.



Stoppa uppspelning.



Hoppa till nästa spår.



Återgå till början av det aktuella spåret eller hoppa till föregående spår.

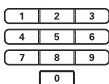

Ange spårets nummer direkt.



Söka bakåt/framåt.

- Tryck upprepade gånger på knappen om du vill ändra sökhastigheten.

REPEAT

Växla mellan olika lägen för upprepad/slumpvis uppspelning eller stäng av upprepningsläget.

- Alternativen för upprepade uppspelning varierar beroende på typ av skiva.

Spela upp MP3-/WMA-musik

MP3/WMA är en typ av ljudfil som är mycket komprimerad (filer med tilläggen .mp3 eller .wma).

- 1 Sätt i en skiva eller anslut en USB-enhet som innehåller MP3-/WMA-musik.
- 2 Tryck på **DISC** eller **USB**.
↳ En innehållsmeny visas.
- 3 Välj en mapp och tryck på **OK**.
- 4 Välj önskat spår för uppspelning och tryck på **▶||**.
 - Om du vill återgå till huvudmenyn trycker du på **▲** tills mappen Föregående har markerats och trycker på **OK**.



Obs!

- Om material har spelats in vid flera tillfällen på en CD-skiva spelas endast den första inspelningen upp.
- Den här enheten har inte funktioner för ljudformatet MP3PRO.
- Om det förekommer specialtecken i MP3-spårnamnet (ID3) eller albumnamnet kan det hända att namnet inte visas korrekt på skärmen eftersom enheten inte har funktioner för tecknen.
- En del WMA skyddas av DRM (Digital Rights Management) och kan inte spelas upp med den här enheten.
- Mapper/filer som överskrider enhetens begränsning kan inte visas eller spelas upp.



Tips!

- Mer information om hur du visar dataskivnehållet utan mapper finns i kapitlet Justera inställningar - [**Egna inställningar**] > [**MP3/JPEG-Nav**] .

Spela upp foto

Visa foton som bildspel

Den här enheten kan visa fotografier i JPEG-format (filer med filtilläggen .jpeg eller .jpg).

- 1 Sätt i en skiva eller anslut en USB-enhet som innehåller JPEG-foton.
- 2 Tryck på **DISC** eller **USB**.
 - ↳ Om du använder en Kodak-skiva startar bildspelet automatiskt.
 - ↳ Om du använder en JPEG-skiva visas fotomenyn.
- 3 Välj den mapp/det album som du vill spela upp.
 - Förhandsgranska fotona i mappen/albumet genom att trycka på **INFO**.



- Om du vill gå till föregående eller nästa skärm trycker du på **◀** / **▶**.
 - Välj ett foto med hjälp av markörknapparna.
 - Visa endast det valda fotot genom att trycka på **OK**.
- 4 Tryck på **▶||** om du vill starta bildspelet.
 - Om du vill gå tillbaka till menyn trycker du på **MENU**.

☰ Obs!

- På grund av att det går att lagra så många låtar/bilder på en enda skiva kan det ta längre tid att visa skivans innehåll på TV:n.
- Om JPEG-fotot inte spelats in med ett exif-huvud kommer den faktiska miniatyrbilden inte att visas i teckenfönstret. Den ersätts av en "blue mountain"-miniatyrbild.
- Med den här enheten går det endast att visa digitalkamerabilder i JPEG-EXIF-format. Det används för nästan alla digitalkameror. Det går inte att visa Motion JPEG-bilder eller bilder i andra format än JPEG eller bilder med ljudklipp.
- Mapper/filer som överskrider enhetens begränsning kan inte visas eller spelas upp.

Styra bildvisningen

- 1 Spela upp bildspel.
- 2 Styra bilden med hjälp av fjärrkontrollen.

Knapp	Åtgärd
◀	Hoppa till föregående foto.
▶	Hoppa till nästa foto.
▲	Rotera fotot medsols.
▼	Rotera fotot motsols.
ZOOM	Zooma in/ut. <ul style="list-style-type: none">• Uppspelningen pausas i zoomläget.
◻	Stoppa uppspelning.

Spela upp musikbildspel

Skapa musikbildspel genom att spela upp MP3-/WMA-musikfiler och JPEG-fotofiler samtidigt. MP3-/WMA- och JPEG-filererna måste lagras på samma skiva eller i samma USB-enhet.

- 1 Spela upp musik med MP3-/WMA-format.
- 2 Navigera till fotomappen/-albumet och tryck på ►|| så startar bildspelet.
 - ↳ Bildspelet startar och fortsätter till slutet av fotomappen eller albumet.
 - ↳ Ljudet fortsätter spelas upp till slutet av skivan.
 - Om du vill gå tillbaka till menyn trycker du på **MENU**.
- 3 Om du vill stoppa bildspelet trycker du på ■.
- 4 Om du vill stoppa musikuppspelningen trycker du på ■ igen.

Spela upp från en USB-enhet

Den här enheten kan spela upp/visa MP3-, WMA-, WMV-, DivX- (Ultra) eller JPEG-filer på följande USB-enheter:

- digitalkamera som uppfyller PTP-standarden
- hårddisk
- minneskortläsare
- HDD (extern strömkälla behövs)

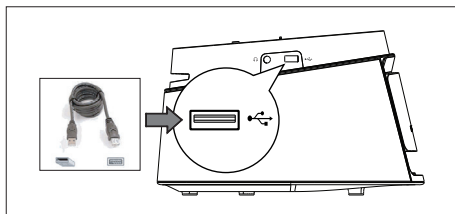

- 1 Anslut en USB-lagringsenhet till USB-uttaget.
- 2 Tryck på **USB**.
 - ↳ En innehållsmeny visas.
- 3 Välj en fil för uppspelning och tryck på ►||.
 - Mer information finns i kapitlen Spela upp musik, Spela upp foto och Spela upp video.
- 4 Om du vill stoppa uppspelningen trycker du på ■ eller tar bort USB-enheten.



Tips!

- Om enheten inte passar i USB-uttaget använder du en USB-förlängningskabel.
- Om du använder en USB-läsare för flera minneskort går det endast att komma åt innehållet i ett åt gången.
- Om en USB-hårddisk används ska en extern nätsladd anslutas till USB-hårddisken.
- Det går inte att använda digitalkameror som använder PTP-protokoll eller som kräver ytterligare programinstallation för anslutning till en dator.

Spela upp från bärbar mediespelare

Anslut helt enkelt den bärbara mediespelaren (t.ex. MP3-spelaren) till enheten så kan du njuta av fantastisk ljudkvalitet från dina musiksamlingar.

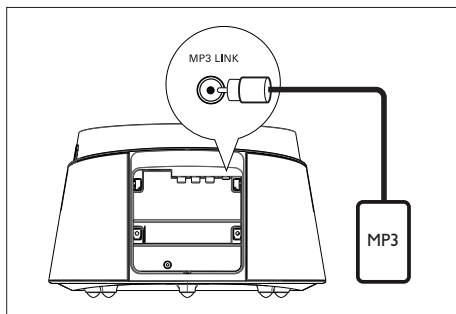

- 1 Anslut en 3,5-mm stereoljudkabel (medföljer) från **MP3 LINK**-uttaget på enheten till hörlursuttaget på den bärbara mediespelaren.
- 2 Tryck på **AUX / MP3 LINK** flera gånger tills MP3 visas.
- 3 Börja spela upp på den bärbara mediespelaren.
 - Se kapitlet Justera ljudet om du vill förbättra ljudet.
- 4 När du vill sluta spela upp trycker du på knappen **STOP** på den bärbara mediespelaren.

Obs!

- Uppspelningskontroll är bara möjlig på den bärbara mediespelaren.
- Stoppa uppspelningen på den bärbara mediespelaren innan du växlar till ett annat uppspelningsmedium/källa.

Spela upp från iPod

Anslut din iPod till dockningsstationen så kan du lyssna på iPod-musiken genom den kompakta bioenheten.

Lista över iPod-modeller som kan användas:

iPod mini	iPod nano 1:a generationen
iPod touch	iPod nano 2:a generationen
iPod classic	iPod nano 3:e generationen
iPod mini 2:a generationen	iPod 5:e generationen
iPod med färgdisplay	

Obs!

- De senaste uppdateringarna om vilka iPod-modeller som kan användas finns på Philips webbplats.

Styra musik från iPod

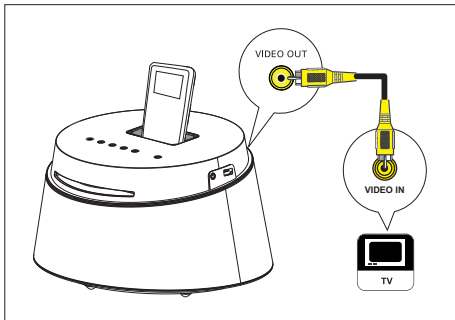

- 1 Öppna locket på dockningsstationen.
- 2 Placera iPod-spelaren i dockningsstationen och slå på den.
- 3 Tryck på **DOCK**.
 - Det kan ta längre tid att autentisera kompatibiliteten för vissa iPod-modeller.
- 4 Starta uppspelning med iPod-spelaren.
 - Om du vill visa iPod-video ansluter du en videokabel från dockningsstationen till TV:n och aktiverar inställningen TV ON (TV på) i iPod-spelaren.
- 5 Under uppspelning kan du hantera musiken med fjärrkontrollen.

Knapp	Åtgärd
	Ändra volymen.
	Välj en fördefinierad ljudeffekt.
	Gå till föregående/nästa spår.
	Söka bakåt/framåt.
	Pausa/återuppta uppspelningen.
	Växla till Extended Control-läge så att du kan styra iPod-spelaren genom innehållsvisningen på TV:n. <ul style="list-style-type: none">• I det här läget fungerar inte knapparna på iPod-spelaren.• Återgå till vanligt uppspelningsläge genom att trycka på den här knappen igen.
	Växla mellan olika lägen för upprepad/slumpvis uppspelning eller stäng av upprepningsläget. <ul style="list-style-type: none">• Det här alternativet är endast tillgängligt i Extended Control-läget.



Tips!

- iPod-spelarens batteri laddas i iPod-läget.
- I Extended Play-läget går det endast att hantera iPod-spelaren genom innehållsvisningen på TV:n med det kompakta biosystemets fjärrkontroll.

6 Justera ljudet

Reglera volymen

- 1 Tryck på **VOL + -** så höjs eller sänks volymnivån.
 - Stäng av volymen genom att trycka på **M**.
 - Återställ volymen genom att trycka på **M** igen eller tryck på volymknappen.

Välj en förinställd ljudeffekt

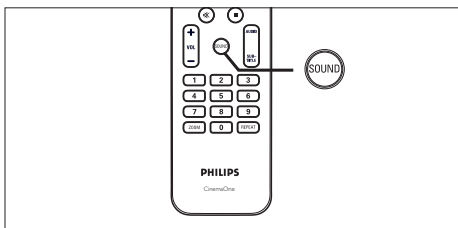





- 1 Tryck på **SOUND** flera gånger för att välja den ljudeffekt som bäst passar den video eller den musik du spelar.

Video / Musik	Beskrivning
ACTION/ ROCK	Förstärkt låg- och högregister för fantastiska filmeffekter och stämning. Perfekt för actionfilmer och rock/popmusik.
CONCERT (Konsert)/ CLASSIC (Klassisk)	Platt och rent ljudläge. Perfekt för att lyssna på klassisk musik och titta på DVD-skivor med livekonserter.
GAMING (Spel)/ PARTY	Något förstärkt lågregister och starkt mellanregister, idealiskt för partymusik och videospel.
NEWS (Nyheter)	Förstärkt mellanregister för tydlig sång/tal.





7 Justera inställningar

I det här avsnittet beskrivs enhetens olika inställningsalternativ.

Symbol	Alternativ
	[Allmän inställning]
	[Ljudinst]
	[Videoinst.]
	[Egna inställningar]

Allmän inställning

- 1 Tryck på **OPTIONS**.
↳ Menyn [Allmän inställning] visas.
- 2 Tryck på ►.
- 3 Välj ett alternativ och tryck på **OK**.

Allmän inställning	
	Skivlås
	OSD-språk
	Skärmläckare
	Insomningstimer
	DivX(R) VOD-kod
	

- Förklaringar till alternativen ovan finns på sidorna som följer.
- 4 Välj en inställning och tryck på **OK**.
 - Du kan gå tillbaka till föregående meny med knappen **BACK**.
 - Du kan stänga menyn med knappen **OPTIONS**.

[Skivlås]

Ange uppspelningsbegränsning för en viss skiva. Innan du börjar sätter du i skivan i skivfacket (det går att låsa upp till 40 skivor).

- [**Lås**] – begränsa åtkomst till den aktuella skivan. Nästa gång du vill spela upp den här skivan eller låsa upp den måste du ange lösenordet.
- [**Lås upp**] – alla skivor kan spelas upp.



Tips!

- Gå till [**Egna inställningar**] > [**Lösenord**] om du vill ställa in eller ändra lösenordet.

[OSD-språk]

Välj standardspråk för skärmenyer.

[Skärmläckare]

Aktivera eller avaktivera skärmläckarläget. Det hjälper till att skydda TV-skärmen från att skadas av att en stillbild visas för länge.

- [**På**] – ställ in skärmläckaren så att den aktiveras efter 15 minuters inaktivitet (till exempel när uppspelningen har pausats eller stoppats).
- [**Av**] – avaktivera skärmläckaren.

[Insomningstimer]

Växla automatiskt till standby efter den förinställda tiden.

- [**Av**] – avaktivera insomningsläget.
- [**15, 30, 45, 60 min**] – välj nedräkningstid innan den ställs i standby.

[DivX(R) VOD-kod]

Visa DivX®-registreringskoden.







Tips!

- Ange enhetens DivX-registreringskod när du hyr eller köper film från www.divx.com/vod. DivX-filmer som hyrs eller köps via tjänsten DivX® VOD (Video On Demand) kan endast spelas upp på den enhet som de har registrerats för.

Ljudinställningar

- 1 Tryck på **OPTIONS**.
↳ Meny [**Allmän inställning**] visas.
- 2 Tryck på ▼ för att välja  [**Ljudinst**], och tryck sedan på ►.
- 3 Välj ett alternativ och tryck på **OK**.

Ljudinst	
	HDMI-Audio
	Ljudsynk.
	Nattläge
	CD upsampling
	
	

- Förklaringar till alternativen ovan finns på sidorna som följer.

- 4 Välj en inställning och tryck på **OK**.
 - Du kan gå tillbaka till föregående meny med knappen **BACK**.
 - Du kan stänga menyerna med knappen **OPTIONS**.

[HDMI-Audio]

När du ansluter enheten och TV:n med HDMI-kabel väljer du ljudutgångsinställningen för den anslutningen.

- [**På**] – ljudet återges både via TV:n och högtalarsystemet. Om det inte går att spela upp ljudformatet på skivan avkodas det till tvåkanaligt ljud (linjärt PCM).
- [**Av**] – avaktivera ljudutgången från TV:n. Ljudet återges endast via högtalarsystemet.

[Ljudsynk.]

Ställ in standardfördröjningstiden för ljudet när du spelar en videoskiva.

1. Starta genom att trycka på **OK**.
2. Ställ sedan in fördröjningstiden genom att trycka på ◀▶.
3. Bekräfta och avsluta genom att trycka på **OK**.

[Nattläge]

Höga ljud dämpas och låga ljud förstärks så att du kan titta på DVD-film med låg volym utan att störa de andra i huset.

☰ Obs!

- Den här inställningen fungerar bara för Dolby Digital-kodade DVD-skivor.

- [**På**] – dämpad visning på kvällen (endast DVD-film).
- [**Av**] – njut av surroundljud med fullt dynamikomfång.





[CD upsampling]

Konvertera musik-CD-skivor till en högre samplingsfrekvens med hjälp av sofistikerad digital signalbearbetning och få bättre ljudkvalitet.

- [**Av**] – stäng av CD-upsamplingen.
- [**På**] – konvertera samplingsfrekvensen för CD-skivor till det dubbla.

Videoinställning

- 1 Tryck på **OPTIONS**.
↳ Meny [**Allmän inställning**] visas.
- 2 Tryck på ▼ för att välja  [**Videoinst.**] och tryck på ▶.
- 3 Välj ett alternativ och tryck på **OK**.

Videoinst.	
	TV-typ
	TV-skärm
	färginst
	HDMI-konfig.
	Textning
	

- Förklaringar till alternativen ovan finns på sidorna som följer.
- 4 Välj en inställning och tryck på **OK**.
 - Du kan gå tillbaka till föregående meny med knappen **BACK**.
 - Du kan stänga menyn med knappen **OPTIONS**.

[TV-typ]

Om videon inte visas på rätt sätt byter du inställning. Som standard matchar den här inställningen den vanligaste TV-inställningen i ditt land.

- [**PAL**] – för TV-apparater med PAL-system.
- [**NTSC**] – för TV-apparater med NTSC-system.
- [**Multi**] – för TV-apparater som är kompatibla både med PAL- och NTSC-system.

[TV-skärm]

Välj skärmformat enligt hur bilden ska visas på TV:n.

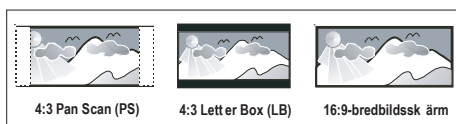

- [**4:3 Pan Scan**] – för standard-TV, skärmbild med full höjd och besurna sidor.
- [**4:3 Letter Box**] – för standard-TV, bredbildvisning med svarta fält ovanför och nedanför bilden.
- [**16:9-bredbildsskärm**] – för bredbilds-TV (bildförhållande 16:9).

[Färginst]

Välj en förinställd uppsättning färgbildsinställningar eller skapa egna inställningar.

- [**Standard**] – inställning för originalfärger.
- [**Ljus**] – inställning för klara färger.
- [**Mjuk**] – inställning för varma färger.
- [**Egna**] – anpassa färginställningen. Ställ in ljusstyrka, kontrast, färgton och färgmättnad på menyn och tryck på **OK**.

[HDMI-konfig.]

När du ansluter enheten till en TV med en HDMI-kabel väljer du den bästa HDMI-konfigurationen som TV:n har funktioner för.

- [**Widescreen-format**] – ange bredbildsformatet för skivuppspelning.

Alternativ	Beskrivning
[Superwide]	Mittdelen av skärmen är mindre utsträckt än sidorna. Den här inställningen kan endast användas när videoupplösningen är 720p eller 1080i/p.
[4:3 Pillar Box]	Bilden är inte utsträckt. Svarta fält visas på båda sidorna av skärmen.
[Av]	Bilden visas enligt formatet på skivan.



Obs!

- Den här inställningen kan endast användas om inställningen för [**TV-skärm**] är [**16:9-bredbildsskärm**].

- [**HDMI-video**] – välj en videoupplösning som är kompatibel med TV:ns visningsfunktioner.

Alternativ	Beskrivning
[Auto]	Identifierar och väljer den bästa videoupplösningen automatiskt.
[480p, 576p, 720p, 1080i, 1080p]	Välj en videoupplösning som kan användas i TV-apparaten. Mer information finns i användarhandboken till TV:n.



Obs!

- Om inställningen inte är kompatibel med TV-apparaten visas en tom bild. Vänta i 15 sekunder tills den automatiska återställningen utförs eller växla till standardläget så här:
1) Tryck på **▲**. 2) Tryck på **◀**. 3) Tryck på **ZOOM**.

[Textning]

Aktivera eller avaktivera textning för hörselskadade.

- [**På**] – ljudeffekterna beskrivs i textningen. Kan endast användas för skivor med textning för hörselskadade och om TV:n har den här funktionen.
- [**Av**] – avaktivera textning för hörselskadade.

Egna inställningar

- Tryck på **OPTIONS**.
↳ Meny [**Allmän inställning**] visas.
- Tryck på **▼** för att välja [**Egna inställningar**] och tryck sedan på **▶**.
- Välj ett alternativ och tryck på **OK**.

Egna inställningar	
	Ljud
	Texttrens
	Skivmeny
	Föräldrast
	PBC
	MP3/JPEG-Nav
	Lösenord
	DivX textning ▼

- Förklaringar till alternativen ovan finns på sidorna som följer.
- Välj en inställning och tryck på **OK**.
 - Du kan gå tillbaka till föregående meny med knappen **BACK**.
 - Du kan stänga menyen med knappen **OPTIONS**.

[Ljud]

Välj standardljudspråk för DVD-film.

[Textrems]

Välj standardspråk för textremsor i DVD-film.

[Skivmeny]

Välj menyspråk för DVD-film.



Obs!

- Om språket som du ställer in inte finns på skivan används skivans standardspråk.
- För vissa DVD-skivor kan textnings-/ljudspråk endast ändras på skivans meny.
- Om du vill välja språk som inte listas på menyn väljer du [**Andra**]. Kontrollera sedan språkkodlistan längst bak i den här användarhandboken och ange språkkodens fyrsiffriga kod.

[Föräldrinst]

Begränsa åtkomst till DVD-filmer som inte är lämpliga för barn. Den här typen av DVD-filmer måste ha klassificeringsnivåer.

1. Starta genom att trycka på **OK**.
2. Välj klassificeringsnivå på menyn och tryck på **OK**.
3. Med hjälp av **sifferknapparna** anger du det fyrsiffriga lösenordet.



Obs!

- Det krävs lösenord för att spela upp DVD-filmer som klassificerats över den nivå som angetts i [**Föräldrinst**].
- Klassificeringarna varierar mellan olika länder. Om du vill tillåta uppspelning för alla skivor väljer du **8**.
- På vissa DVD-filmer finns det information om klassificering men de har inte spelats in med klassificeringsnivåer. Sådana DVD-filmer påverkas inte av den här funktionen.



Tips!

- Om du vill ställa in eller ändra lösenordet går du till [**Egna inställningar**] > [**Lösenord**].

[PBC]

För VCD-/SVCD-skivor som spelats in med PBC (uppspelningskontroll) kommer du åt skivans innehåll via en interaktiv meny.

- [**På**] – en indexmeny visas när du sätter i en skiva som ska spelas upp.
- [**Av**] – hoppa över menyn och starta uppspelningen från första titeln.

[MP3/JPEG-Nav]

Aktivera eller avaktivera visning av MP3-/WMA-mappar när du spelar upp från media som innehåller MP3-/WMA-filer.

- [**Med meny**] – visa mapparna som innehåller MP3-/WMA-filer.
- [**Utan meny**] – visa alla filerna.

[Lösenord]

Följ anvisningarna på TV:n om du vill ställa in eller ändra lösenordet för låsta skivor och spela upp DVD-filmer med begränsning.

Ändr lösenord	
Gam. lösenord	<input type="text"/>
Nytt lösenord	<input type="text"/>
Bekr lösenord	<input type="text"/>
<input type="button" value="Ok"/>	

1. Med hjälp av **sifferknapparna** anger du 0000 eller det senaste fyrsiffriga lösenordet i fältet [**Gam. lösenord**].
2. Ange det nya lösenordet i fältet [**Nytt lösenord**].
3. Ange det nya lösenordet igen i fältet [**Bekr lösenord**].
4. Stäng menyn genom att trycka på **OK**.



Obs!

- Om du har glömt din fyrsiffriga kod anger du 0000 innan du anger ett nytt lösenord.

[DivX textning]

Välj det teckensnitt som ska användas för DivX-textningen.

[**Standard**] Engelska, irländska, danska, estniska, finska, franska, tyska, italienska, portugisiska, luxemburgiska, norska (bokmål och nynorsk), spanska, svenska, turkiska

[**Cent. Eur.]** Polska, tjeckiska, slovakiska, albanska, ungerska, slovenska, kroatiska, serbiska (latinska tecken), rumänska

[**Kyrilliska**] Vitryska, bulgariska, ukrainska, makedonska, ryska, serbiska

[**Grekiska**] Grekiska

[**Hebreiska**] Hebreiska



Obs!

- Se till att textningsfilen har exakt samma filnamn som filmfilen. Om filmens filnamn t.ex. är Movie.avi måste du kalla textningsfilen Movie.sub eller Movie.srt.

[Versionsinfo.]

Visa enhetens programvaruversion.



Tips!

- Den här informationen behövs när du ska ta reda på vilken som är den senaste tillgängliga programversionen på Philips webbplats som kan hämtas och installeras i enheten.

[Standard]

Återställ alla inställningar till fabriksinställningarna, förutom inställningarna [**Skivläs**], [**Lösenord**] och [**Föräldrinst**].





8 Ytterligare information

Uppdatera programvara

Philips tillhandahåller uppdateringar av programvara så att enheten alltid är kompatibel med de senaste formaten.

Om du vill kontrollera uppdateringarna jämför du den aktuella programvaruversionen för enheten med den senaste programvaruversionen som finns på Philips webbplats.

1 Tryck på **OPTIONS**.

Egna inställningar	
	Skivmeny ▲
	Föräldrast
	PBC
	MP3/JPEG-Nav
	Lösenord
	DivX textning
	Versionsinfo.
	Standard

- Välj [**Egna inställningar**] > [**Versionsinfo.**] och tryck på **OK**.
- Anteckna versionsnumret och tryck på **OPTIONS** så stängs menyn.
- Gå till www.philips.com/support och se den senaste programvaruversionen för den här enheten.
- Om den senaste programvaruversionen är högre än enhetens version hämtar du den och sparar den på en CD-R-skiva eller USB-hårddisk.

- Sätt i CD-R-skivan eller USB-hårddisken i den kompakta bioenheten.
- Tryck på **DISC** eller **USB** och följ sedan anvisningarna på TV:n för att bekräfta uppdateringen.

Obs!

- Ta inte bort CD-R-skivan eller USB-enheten så länge programuppdateringen pågår.

- När uppdateringen är klar ställs enheten automatiskt i standbyläge.

Obs!

- Vi rekommenderar att du kopplar från nätsladden i några sekunder och ansluter den igen för att starta om systemet.

Skötsel

! Varning!

- Använd inte lösningsmedel såsom bensen, thinner, rengöringsmedel eller antistatiska sprejer avsedda för skivor.

Rengöra skivor

Rengöra skivor.

Rengöra huvudenhetens skärm

Torka skärmytan med en mikrofiberduk.

Specifikationer



Obs!

- Specifikationer och design kan ändras utan föregående meddelande.

Medföljande tillbehör

- Snabbstartguide
- Fjärrkontroll och batterier
- Scart-konverteringskabel
- Kompositvideokabel (gul)
- HDMI-kabel
- 3,5 mm stereoljudkabel (för MP3 LINK)
- Nätadapter
- Nätkabel
- Mikrofiberduk

Förstärkare

- Total uteffekt (kompakt bioenhet): 50 W
- Frekvensomfång: 180 Hz – 18 kHz/±3 dB
- Signal/brusförhållande: > 60 dB (A-vägd)
- Ingångskänslighet
 - AUX: 500 mV
 - MP3 LINK: 500 mV

Skiva

- Lasertyp: Halvledare
- Skivdiameter: 12 cm/8 cm
- Videoavkodning: MPEG1/MPEG2/DivX/DivX Ultra
- Video DAC: 12 bitar/108 MHz
- Signalsystem: PAL/NTSC
- Video S/N: 56 dB
- Audio DAC: 24 bitar/96 kHz
- Frekvensomfång: 4 Hz - 20 kHz (44.1 kHz)
4 Hz - 22 kHz (48 kHz)
4 Hz - 44 kHz (96 kHz)
- PCM: IEC 60958
- Dolby Digital, DTS: IEC60958, IEC61937

USB

- Kompatibilitet: Hi-Speed USB (2.0)
- Klass som hanteras: UMS (USB-masslagringsklass)

Huvudenhet

- Strömförsörjning: 100-240 V; 50-60 Hz
- Strömförbrukning: 22 W
- Strömförbrukning i viloläge: mindre än 1 W
- System: Basreflexsystem
- Impedans: 8 ohm
- Högtalarelement: 165 mm (6,5-tums) woofer
- Frekvensomfång: 55 Hz – 150 Hz
- Mått (B x H x D): 273 x 172 x 273 (mm)
- Vikt: 2,6 kg

9 Felsökning



Varning!

- Risk för elektriska stötar. Ta aldrig bort höljet från enheten.

Försök aldrig reparera systemet själv. Om du gör det gäller inte garantin.

Om du får problem när du använder enheten ska du kontrollera följande innan du begär service. Om problemet inte går att lösa kan du registrera produkten och få support på www.philips.com/welcome.

Huvudenhet

Knapparna på enheten fungerar inte.

- Koppla ur enheten från eluttaget och anslut igen efter några minuter.

Bild

Ingen bild.

- Mer information om hur du väljer rätt videokanal finns i användarhandboken till TV:n. Ändra TV-kanal tills DVD-recorderns skärmbild visas.
- Tryck på **DISC**.
- Om detta inträffar när du ändrar inställningen av TV-typ måste du växla till standardläget:
 1. Tryck på **▲**.
 2. Tryck på **◀**.
 3. Tryck på **SUBTITLE**.

Det visas ingen bild vid HDMI-anslutning.

- Kontrollera om det är fel på HDMI-kabeln. Byt ut HDMI-kabeln mot en ny.
- Om detta inträffar när du ändrar HDMI-videoupplösningen måste du växla till standardläget:
 1. Tryck på **▲**.
 2. Tryck på **◀**.
 3. Tryck på **ZOOM**.

Ljud

Inget ljud.

- Se till att ljudkablarna är anslutna och tryck på rätt ingångskälla (t.ex. AUX/MP3 LINK, USB) för att välja vilken enhet du vill använda.

Det hörs inget ljud vid HDMI-anslutning.

- Det kanske inte hörs något ljud från HDMI-utgången om den anslutna enheten inte är HDCP-kompatibel eller endast är DVI-kompatibel.
- Kontrollera att inställningen [**HDMI-Audio**] är aktiverad.

Det kommer inget ljud från TV-programmet.

- Anslut en ljudkabel från AUDIO-ingången på enheten till AUDIO-uttaget på TV:n. Tryck sedan upprepade gånger på **AUX/MP3 LINK** och välj rätt ljudingångskälla.

Spela upp

Det går inte att spela upp DivX-videofiler.

- Kontrollera att DivX-filen är kodad enligt Home Theatre Profile med en DivX-kodare.
- Kontrollera att DivX-videofilen är komplett.

Bildens höjd-/breddförhållande stämmer inte överens med inställningen för TV-skärmen.

- Höjd/breddförhållandet är fastställt på DVD-skivan.

DivX-textning visas inte korrekt.

- Kontrollera att textningsfilnamnet är det samma som filmfilnamnet.
- Välj rätt teckenuppsättning.
 1. Tryck på **OPTIONS**.
 2. Tryck på ► och välj [**DivX textning**] på menyn.
 3. Välj den teckenuppsättning som ska användas för textningen.

Innehållet på USB-hårddisken kan inte läsas.

- USB-hårddiskformatet är inte kompatibelt med enheten.
- Disken är formaterad med ett annat filsystem som inte fungerar med den här enheten (t.ex. NTFS).
- Maximal minnesstorlek är 160 GB.

10 Ordlista

Höjd/breddförhållande

Höjd-/breddförhållande avser förhållandet mellan längd och bredd på TV-skärmar. En standard-TV har förhållandet 4:3, medan en HD-TV eller widescreen-TV har förhållandet 16:9. Med Letter Box får du en bild med ett bredare perspektiv på en standardskärm med förhållandet 4:3.

DivX

DivX-kodningen är en patentsökt MPEG-4-baserad teknik för videokomprimering, utvecklad av DivXNetworks Inc som används för att krympa digital video till storlekar som kan transporteras över Internet med bibehållen hög kvalitet.

Dolby Digital

Ett surroundljuds-system som har utvecklats av Dolby Laboratories och som kan innehålla upp till sex kanaler med digitalt ljud.

HDMI

HDMI (High-Definition Multimedia Interface) är ett digitalt gränssnitt med hög hastighet som kan överföra okomprimerad högupplöst video och digitalt flerkanaligt ljud. Det ger mycket hög bild- och ljudkvalitet, helt utan brus. HDMI är fullständigt bakåtkompatibelt med DVI.

Enligt krav i HDMI-standarden leder anslutning till HDMI- eller DVI-produkter utan HDCP (High-bandwidth Digital Content Protection) till att antingen video- eller ljudsignalen kommer att saknas.

HDCP

HDCP (High-bandwidth Digital Content Protection) är en standard som ger säker överföring av digitalt innehåll mellan olika enheter (för bättre upphovsrättsskydd).

JPEG

Ett mycket vanligt digitalt stillbildsformat. Ett komprimeringssystem för stillbilder som föreslagits av Joint Photographic Expert Group och som ger liten kvalitetsförsämring av bilden trots högt komprimeringsförhållande. Filena identifieras genom filtillägget JPG eller JPEG.

MP3

Ett filformat med ett datakomprimeringssystem för ljud. MP3 är en förkortning för Motion Picture Experts Group 1 (eller MPEG-1) Audio Layer3. Vid användning av MP3-format kan en CD-R- eller CD-RW-skiva innehålla cirka tio gånger mer data än en vanlig CD-skiva. Filena identifieras genom filtillägget .MP3.

MPEG

Motion Picture Experts Group Ett antal komprimeringssystem för digitalt ljud och digital video.

PBC (Uppspelningskontroll)

Uppspelningskontroll. En system för navigering i en Video CD/Super VCD genom skärmmenyer som spelats in på skivan. Du kan visa och söka på skivan interaktivt.

PCM

Pulsodkodmodulering. Ett kodningssystem för digitalt ljud.

WMA

Windows Media™ Audio. Avser en ljudkomprimeringsteknik som utvecklats av Microsoft Corporation. WMA-data kan kodas med hjälp av Windows Media Player version 9 eller Windows Media Player för Windows XP. Filena identifieras genom filtillägget WMA.

Language Code

Abkhazian	6566
Afar	6565
Afrikaans	6570
Amharic	6577
Arabic	6582
Armenian	7289
Assamese	6583
Avestan	6569
Aymara	6589
Azerhajani	6590
Bahasa Melayu	7783
Bashkir	6665
Belarusian	6669
Bengali	6678
Bihari	6672
Bislama	6673
Bokmål, Norwegian	7866
Bosanski	6683
Brezhoneg	6682
Bulgarian	6671
Burmese	7789
Castellano, Español	6983
Catalán	6765
Chamorro	6772
Chechen	6769
Chewa; Chichewa; Nyanja	7889
中文	9072
Chuang; Zhuang	9065
Church Slavic; Slavonic	6785
Chuvash	6786
Corsican	6779
Česky	6783
Dansk	6865
Deutsch	6869
Dzongkha	6890
English	6978
Esperanto	6979
Estonian	6984
Euskara	6985
Ελληνικά	6976
Faroese	7079
Français	7082
Frysk	7089
Fijian	7074
Gaelic; Scottish Gaelic	7168
Galleghan	7176
Georgian	7565
Gikuyu; Kikuyu	7573
Guarani	7178
Gujarati	7185
Hausa	7265
Herero	7290
Hindi	7273
Hiri Motu	7279
Hrvatski	6779
Ido	7379
Interlingua (International)	7365
Interlingue	7365
Inuktitut	7385

Inupiaq	7375
Irish	7165
Íslenska	7383
Italiano	7384
Ivrit	7269
Japanese	7465
Javanese	7486
Kalaallisut	7576
Kannada	7578
Kashmiri	7583
Kazakh	7575
Kernewek	7587
Khmer	7577
Kinyarwanda	8287
Kirghiz	7589
Komi	7586
Korean	7579
Kuanyama; Kwanyama	7574
Kurdish	7585
Lao	7679
Latina	7665
Latvian	7686
Letzeburgesch;	7666
Limburgan; Limburger	7673
Lingala	7678
Lithuanian	7684
Luxembourgish;	7666
Macedonian	7775
Malagasy	7771
Magyar	7285
Malayalam	7776
Maltese	7784
Manx	7186
Maori	7773
Marathi	7782
Marshallese	7772
Moldavian	7779
Mongolian	7778
Nauru	7865
Navaho; Navajo	7886
Ndebele, North	7868
Ndebele, South	7882
Ndonga	7871
Nederlands	7876
Nepali	7869
Norsk	7879
Northern Sami	8369
North Ndebele	7868
Norwegian Nynorsk;	7878
Occitan; Provençal	7967
Old Bulgarian; Old Slavonic	6785
Oriya	7982
Oromo	7977
Ossetian; Ossetic	7983
Pali	8073
Panjabi	8065
Persian	7065
Polski	8076
Português	8084

Pushto	8083
Russian	8285
Quechua	8185
Raeto-Romance	8277
Romanian	8279
Rundi	8278
Samoan	8377
Sango	8371
Sanskrit	8365
Sardinian	8367
Serbian	8382
Shona	8378
Shqip	8381
Sindhi	8368
Sinhalese	8373
Slovensky	8373
Slovenian	8376
Somali	8379
Sotho; Southern	8384
South Ndebele	7882
Sundanese	8385
Suomi	7073
Swahili	8387
Swati	8383
Svenska	8386
Tagalog	8476
Tahitian	8489
Tajik	8471
Tamil	8465
Tatar	8484
Telugu	8469
Thai	8472
Tibetan	6679
Tigrinya	8473
Tonga (Tonga Islands)	8479
Tsonga	8483
Tswana	8478
Türkçe	8482
Turkmen	8475
Twí	8487
Uighur	8571
Ukrainian	8575
Urdu	8582
Uzbek	8590
Vietnamese	8673
Volapuk	8679
Walloon	8765
Welsh	6789
Wolof	8779
Xhosa	8872
Yiddish	8973
Yoruba	8979
Zulu	9085

