

Register your product and get support at
www.philips.com/welcome

DVP5268K



Видеопроеигрыватель DVD

PHILIPS

ЛАЗЕР

Тип	Полупроводниковый лазер GaAlAs (DVD) AlGaAs (CD)
Длина волны	658 нм (DVD) 790 нм (CD)
Выходная мощность	7,0 мВт (DVD) 10,0 мВт (VCD/CD)
Расхождение пучка	60 градусов

Попадание капель или брызг воды на устройство недопустимо. Не ставьте на него предметы, наполненные жидкостью, например, вазы.

Из-за различий форматов дисков различных производителей может возникнуть необходимость в обновлении или настройке качества воспроизведения вашей системы DVD. По мере развития технологии DVD подобные изменения будут широко использоваться и станут проще в применении. Программное обеспечение можно обновить на сайте www.philips.com/support.

ВНИМАНИЕ!

Пользователю:

Внимательно прочтите информацию на задней панели проигрывателя DVD и введите ниже серийный номер изделия. Сохраните эту информацию для дальнейшего использования.

Номер модели. DVP5268K

Серийный номер. _____

Правила безопасности при использовании лазерного оборудования

Данное устройство содержит лазер. Открытие и обслуживание данного устройства не квалифицированным специалистом может привести к повреждениям глаз.

**ПРИМЕЧАНИЕ:
ПРИВЕДЕННАЯ ИЛЛЮСТРАЦИЯ
МОЖЕТ БЫТЬ ОТЛИЧАТЬСЯ В
ЗАВИСИМОСТИ ОТ СТРАНЫ
ПРИБОРЕТЕНИЯ.**

**ВНИМАНИЕ
(СВЕДЕНИЯ О БЕЗОПАСНОСТИ
МОЖНО НАЙТИ НА ЗАДНЕЙ ПАНЕЛИ
И ИЗДЕЛИЯ)**

**НИКОГДА НЕ ПРОИЗВОДИТЕ
ПОДКЛЮЧЕНИЕ ИЛИ
ПЕРЕКОММУТАЦИЮ
ОБОРУДОВАНИЯ ПРИ ВКЛЮЧЕННОМ
ПИТАНИИ.**

Необходимо, чтобы розетка электропитания постоянно находилась в пределах досягаемости. При возникновении аварийной ситуации полностью обесточьте устройство: отсоедините шнур питания от розетки электросети.

**Данный продукт соответствует
требованиям ЕС по радиопомехам.**



**Данный продукт
соответствует требованиям
следующих директив и
рекомендаций: 2006/95/ЕС +
2004/108/ЕС**

**ПРЕДУПРЕЖДЕНИЕ
ВИДИМОЕ И НЕВИДИМОЕ ЛАЗЕРНОЕ
ИЗЛУЧЕНИЕ ПРИ ОТКРЫТОЙ КРЫШКЕ.
ИЗБЕГАЙТЕ ВОЗДЕЙСТВИЯ ЛУЧА**

'ПОТРЕБИТЕЛИ ДОЛЖНЫ ОБРАТИТЬ ОСОБОЕ ВНИМАНИЕ НА ТО, ЧТО НЕ ВСЕ ТЕЛЕВИЗОРЫ ВЫСОКОЙ ЧЕТКОСТИ ПОЛНОСТЬЮ СОВМЕСТИМЫ С ДАННЫМ ИЗДЕЛИЕМ. ЭТО МОЖЕТ ПРИВЕСТИ К ИСКАЖЕНИЮ ИЗОБРАЖЕНИЯ. В СЛУЧАЕ ПРОБЛЕМ С ПРОГРЕССИВНОЙ РАЗВЕРТКОЙ 525 ИЛИ 625, СОВЕТУЕМ ПЕРЕКЛЮЧИТЬ УСТРОЙСТВО НА СТАНДАРТНОЕ РАЗРЕШЕНИЕ. ПО ВОПРОСАМ СОВМЕСТИМОСТИ ТЕЛЕВИЗОРА С МОДЕЛЯМИ 525р И 625р ПРОИГРЫВАТЕЛЯ DVD, ОБРАЩАЙТЕСЬ В СЛУЖБУ ПОДДЕРЖКИ.'

Утилизация старого устройства (Русский)



Ваше устройство спроектировано и изготовлено из высококачественных материалов и компонентов, которые можно утилизировать и использовать повторно. Если товар имеет символ с зачеркнутым мусорным ящиком на колесках, это означает, что товар соответствует Европейской директиве 2002/96/EC.

Ознакомьтесь с местной системой разделенного сбора электрических и электронных товаров. Соблюдайте местные правила.

Утилизировать старые устройства отдельно от бытовых отходов. Правильная утилизация вашего товара позволит предотвратить возможные отрицательные последствия для окружающей среды и человеческого здоровья.

Этот продукт содержит технологию, защищенную в соответствии с некоторыми разделами патентов США на интеллектуальную собственность корпорации Macrovision и другими владельцами соответствующих прав. Использование технологии защиты авторских прав должно быть одобрено корпорацией Macrovision и предназначено для домашнего и другого ограниченного просмотра, если корпорация Macrovision не дает разрешения на другое ее использование. Разборка изделия запрещена.

Парегистрируйте свое изделие и получите поддержку на www.philips.com/welcome



Производится по лицензии Dolby Laboratories. Dolby и двойной символ D являются торговыми марками Dolby Laboratories.



Windows Media и логотип Windows являются торговыми марками или зарегистрированными торговыми марками корпорации Microsoft в США и/или других странах.



DivX, DivX Ultra Certified и связанные с ними логотипы являются торговыми марками DivX, Inc и используются по лицензии.



Логотипы USB-IF являются торговыми марками Universal Serial Bus Implementers Forum, Inc.

Содержание

Общие сведения

Общая информация	6
Меры предосторожности при установке	6
Сведения об авторских правах	6
Принадлежности, входящие в комплект поставки	6
Очистка дисков	6
Информация об утилизации	6

Обзор

Ваш проигрыватель DVD	7
Пульт ДУ	8-10
Использование пульта ДУ	10

Соединения

Основные соединения	11-12
Шаг 1: Подключение к телевизору	11
Вариант 1: Использование гнезда композитного видео (CVBS)	11
Вариант 2: Использование разъемов видеокomпонентов (Y Pb Pr)	11
Шаг 2: Подключение шнура питания	12
Дополнительные подключения	13-14
Подключение к многоканальному ресиверу	13
Подключение к аналоговой стереосистеме	13
Подключение к цифровому A/V усилителю/ресиверу	14

Основные настройки

Начало работы	15-17
Определение правильного канала просмотра	15
Установка языка	15-16
Язык экранного меню (OSD)	15
Языки аудиовоспроизведения, субтитров и меню диска DVD	16
Установка функции прогрессивной развертки	17

Воспроизведение с диска

Управление диском	18-29
Воспроизводимые диски	18
Региональные коды для дисков DVD	18
Воспроизведение диска	19
Основные функции управления воспроизведением	19
Дополнительные функции воспроизведения видеодисков	20-21
Использование меню диска	20
Увеличение	21
Смена языка дорожки	21
Смена языка субтитров	21
Управление воспроизведением (VCD/SVCD)	21

Содержание

Использование параметров экранного меню	22-24
Выбор записи/раздела/дорожки	22
Поиск по хронометражу	22
Просмотр времени воспроизведения	23
Переключение угла камеры	23
Функция предварительного просмотра (только для VCD/SVCD/DVD)	23
Выбор различных функций повтора воспроизведения	24
Повторение определенного эпизода (A-B)	24
Специальная функция Audio CD	25
Воспроизведение диска DivX®	26
Воспроизведение диска с фото JPEG (слайд-шоу)	27
Функция предварительного просмотра	27
Масштабирование	27
Поворот изображения	27
Воспроизведение диска MP3/WMA	28
Одновременное воспроизведение музыкальных и фотофайлов	29
Управление караоке	30
Воспроизведение диска караоке	30
Опции меню караоке	30

Воспроизведение с USB

Использование USB	31
--------------------------------	-----------

Создание MP3

Создание файлов MP3	32
Запись Audio CD в формате MP3	32

Параметры настройки

Параметры меню настройки	33-41
Доступ к меню настройки	33
Страница Главной Установки	34
Страница установки аудио	35-38
Страница установки видео	39
Страница предпочтений	40-41

Прочие

Обновление программного обеспечения	42
Установка последней версии программного обеспечения	42
Устранение неисправностей	43-45
Характеристики	46
Глоссарий	47-48

Общая информация

ВНИМАНИЕ!

Механизм не содержит деталей, требующих обслуживания пользователем. Все техническое обслуживание должно выполняться квалифицированным персоналом.

Меры предосторожности при установке

Определение оптимального местоположения

- Установите устройство на плоской, твердой и устойчивой поверхности. Не размещайте устройство на ковре.
- Не устанавливайте устройство на нагревающееся оборудование (например, на ресивер или усилитель).
- Не кладите ничего под устройство (например, компакт-диски, журналы).
- Установите устройство недалеко от розетки электропитания таким образом, чтобы вилка находилась в пределах досягаемости.

Пространство для вентиляции

- Поместите устройство в место с достаточной вентиляцией для предотвращения внутреннего перегрева устройства. Оставьте как минимум 10 см (4") свободного пространства за устройством и над ним и 5 см (2") слева и справа для предотвращения его перегрева.

Оберегайте устройство от воздействия высоких температур, сырости, влаги и пыли.

- Избегайте попадания на устройство капель или брызг воды.
- Не помещайте на устройство потенциально опасные предметы (например, сосуды с жидкостями, зажженные свечи).

Сведения об авторских правах

Незаконное создание копий материалов, защищенных от копирования, в том числе компьютерных программ, файлов, музыкальных записей и записей теле- и радиопередач, может являться нарушением закона об авторском праве быть уголовно наказуемым. Данное оборудование не должно использоваться в таких целях.

Принадлежности, входящие в комплект поставки

- Пульт ДУ с батарейками - 1
- Аудио/видеокабели (желтый/белый/красный) - 1

Очистка дисков

ОСТОРОЖНО!

Опасность повреждения дисков! Не используйте растворители например, бензол, разбавители, чистящие средства, имеющиеся в продаже, или спреи-антистатика для дисков.

- Для очистки диска используйте чистящую ткань из микроволокна и протирайте диск от центра к краю по прямой.

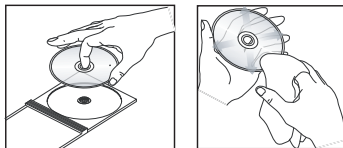

Информация об утилизации

Данное руководство пользователя напечатано на бумаге, не загрязняющей окружающую среду. Данное устройство содержит большое количество материалов, которые могут быть утилизированы. Если вы решили избавиться от старого оборудования, отнесите его в пункт утилизации. Соблюдайте местные нормативные акты по утилизации упаковочных материалов, выработавших ресурс батареек и старого оборудования.

Ваш проигрыватель DVD

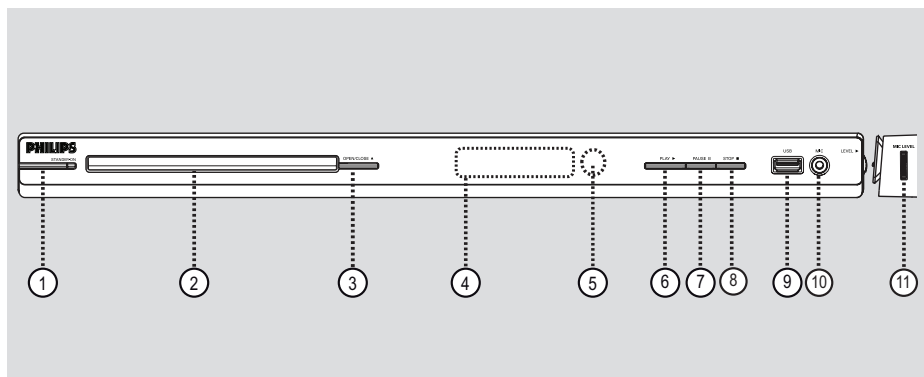

① STANDBY-ON

- Выключение устройства или переход в режим ожидания.

② Лоток диска

③ OPEN/CLOSE ▲

- Открытие и закрытие лотка диска.

④ Индикаторная панель

- Отображение текущего состояния устройства.

⑤ Датчик ИК

- Направьте пульт ДУ на этот датчик.

⑥ PLAY ►

- Запуск воспроизведения.

⑦ PAUSE II

- Пауза воспроизведения.

⑧ STOP ■

- Остановка воспроизведения

⑨ USB Разъем

- Разъем для флэш-накопителя USB или цифровой видеокамеры.

* Поддерживаются не все марки и модели цифровых камер.

⑩ MIC

- для подключения микрофона.

⑪ MIC LEVEL

- Регулировка громкости микрофона.

Пульт ДУ

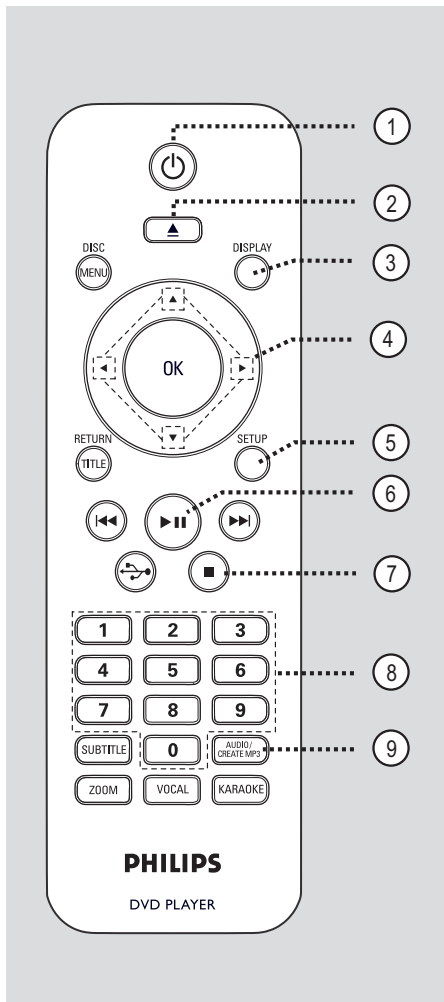

- ① **⏻** (Режим ожидания - Вкл.)
 - Выключение устройства или переход в режим ожидания.
- ② **▲** (Открыть/Заккрыть)
 - Открытие и закрытие лотка диска.
- ③ **DISPLAY**
 - Отображение текущего состояния или сведений о диске.
- ④ **▲▼◀▶**
 - Выбор направления движения в меню.
 - Нажимайте вверх/вниз для медленного поиска назад/вперед.
 - Нажимайте влево/вправо для быстрого поиска назад/вперед.
- ⑤ **SETUP**
 - Вход и выход из меню настройки системы.
- ⑥ **▶||** (Воспроизведение/Пауза)
 - Запуск воспроизведения или постановка на паузу.
- ⑦ **■** (Стоп)
 - Остановка воспроизведения
- ⑧ **Кнопки цифровой клавиатуры 0-9**
 - Выбор номера дорожки или записи диска.
- ⑨ **AUDIO/CREATE MP3**
 - Выбор языка аудиовоспроизведения или канала.
 - Доступ в меню создания MP3.

Пульт ДУ (продолжение)

10 DISC MENU

- Вход или выход из меню содержимого диска.
- Для VCD 2.0 и SVCD включение или выключение режима управления воспроизведением.

11 ОК

- Подтверждение ввода или выбора

12 RETURN/TITLE

- Возврат в предыдущее меню или переход в меню записей.

13 ◀◀ / ▶▶ (Previous/Next)

- Переход к следующей или предыдущей записи/разделу/дорожке.
- Нажмите и удерживайте эту кнопку для быстрого поиска вперед и назад.

14 (USB)

- Переключение в режим USB и отображение содержимого устройства USB.

15 SUBTITLE

- Выбор языка субтитров DVD.

16 ZOOM

- Изменение масштаба изображения телевизора.

17 VOCAL

- Выбор аудиоканала или средства караоке.

KARAOKE

- Переключение между пунктами 'Микрофон', 'Громкость', 'Эхо', 'Кнопка' или 'Счет караоке'.

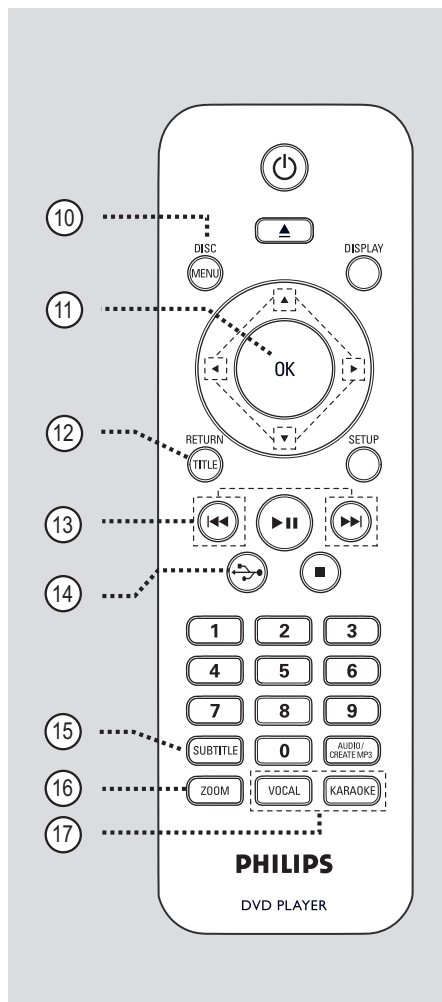

Пульт ДУ (продолжение)

Использование пульта ДУ

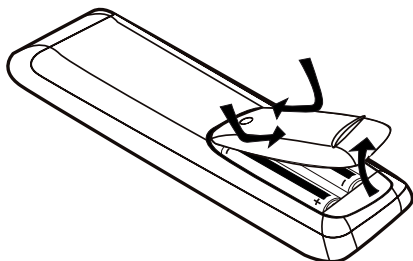

- 1 Откройте отсек для батарей.
- 2 Установите две батареи типа R03 или AAA, соблюдая полярность (+ -). Маркировка полярности указана в отсеке.
- 3 Закройте крышку.
- 4 Направьте пульт ДУ на дистанционный датчик (ИК) на передней панели.

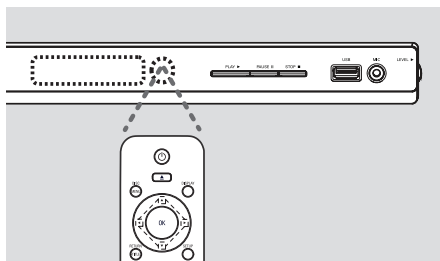

Примечание.

Не помещайте предметы между пультом ДУ и устройством во время работы.

- 5 Выберите нужную функцию (например, ►||).

ОСТОРОЖНО!

- При разрядке батарей их необходимо извлечь, так же, как и в случае длительного простоя устройства.
- Не устанавливайте одновременно батареи разного типа (старую и новую или угольную и щелочную и т. д.).
- Батареи содержат химические вещества, поэтому утилизируйте их в соответствии с правилами.

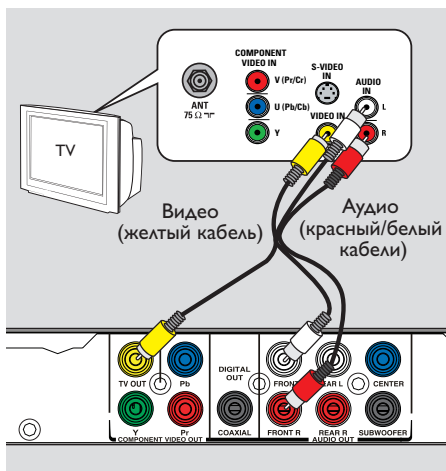

Шаг 1: Подключение к телевизору

Это подключение обеспечивает просмотр при воспроизведении на данном устройстве. Для подключения видеосигнала следует выбрать **один** из описанных ниже вариантов.

- Если у вас стандартный телевизор, используйте варианты 1.
- Если у вас телевизор с поддержкой прогрессивной развертки, используйте вариант 2.

Вариант 1: Использование гнезда композитного видео (CVBS)

Можно подключить это устройство к телевизору через композитный видеокабель, обеспечивающий хорошее качество изображения.

- Подсоедините аудио/видеокабели (прилагаются) от **TV OUT** и **AUDIO OUT FRONT L/R** разъемов этого устройства к разъему видеовхода (желтый) и разъемам аудиовхода (красный/ белый) вашего телевизора.

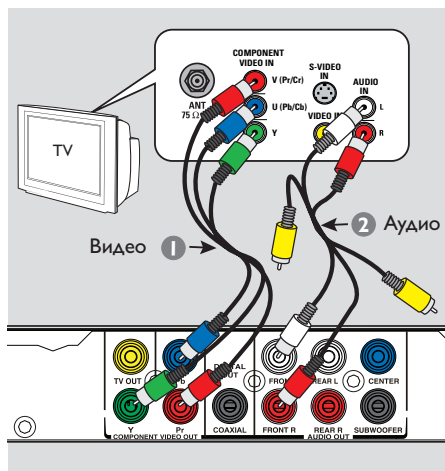

Вариант 2: Использование разъемов видеокomпонентов (Y Pb Pr)

Можно подключить это устройство к телевизору через композитный видеокабель, обеспечивающий превосходное качество изображения. Достижение качества прогрессивной развертки видеоизображения доступно только при использовании соединения Y Pb Pr, кроме того, требуется телевизор с прогрессивной разверткой.

- 1 Используйте видеокабели компонентов (красный/синий/зеленый -- прилагаются) для подключения разъемов основного устройства **Y Pb Pr** к соответствующим входным видеоразъемам компонентов (помеченным Y Pb/Cb Pr/Cg или YUV) на телевизоре.
- 2 Подсоедините аудио/видеокабель(не входит в поставку) от разъемов **AUDIO OUT FRONT L/R** на этом устройстве к аудиовходам (красный/белый) вашего телевизора. Оставьте желтый видеокабель отсоединенным.
- 3 Переходите к разделу 'Начало работы - Установка функции прогрессивной развертки' для получения подробных сведений об установке прогрессивной развертки.

Основные соединения (продолжение)

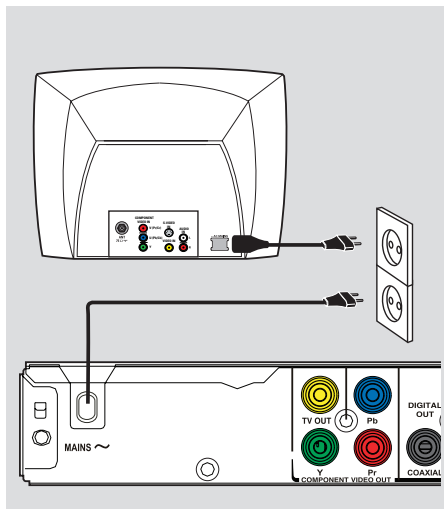

Шаг 2: Подключение шнура питания

После того, как все верно подключено, подключите шнур питания к источнику питания переменного тока.

Никогда не производите подключение или перекоммутацию оборудования при включенном питании.

Полезный совет:

– Идентификационные данные устройства и сведения о требованиях к электропитанию указаны на задней или нижней панели.

Дополнительные подключения

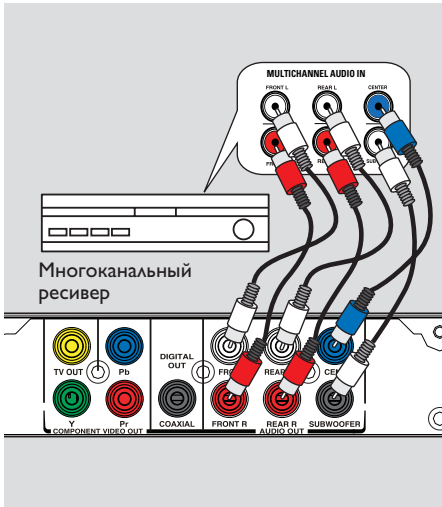

Подключение к многоканальному ресиверу

Устройство можно подключить к многоканальной аудиосистеме для воспроизведения 5.1 канального звучания.

- 1 С помощью аудиокабелей (не входят в комплект) подключите гнезда **AUDIO OUT (FRONT L /R, REAR L/R, CENTER и SUBWOOFER)** на данном устройстве к соответствующим гнездам аудиовхода на подключенном устройстве.
- 2 Подробнее о видеоподключениях см. раздел 'Основные подключения - Шаг 1: Подключение к телевизору'.

Полезный совет:

– Необходимо выбрать соответствующие параметры аналогового аудиовыхода. В противном случае звук сможет отсутствовать или возникнут помехи. Подробнее см. в 'Параметры меню настройки - Страница настройки аудио > Аналоговый выход'.

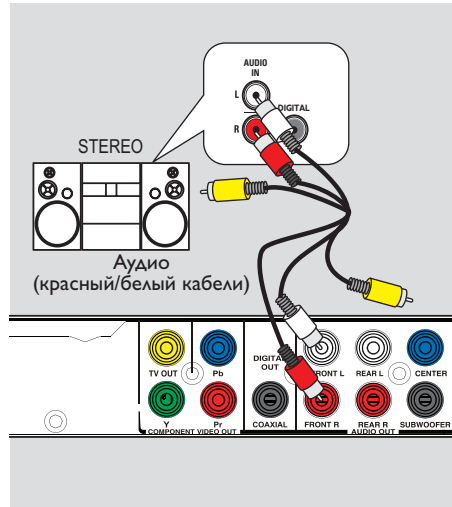

Подключение к аналоговой стереосистеме

Данное устройство можно подключить к двухканальной стереосистеме (например, минисистеме или аналоговому ресиверу) для воспроизведения стереосигнала.

- 1 С помощью аудио/видео кабелей (красный/белый - прилагаются) подключите гнездо **AUDIO OUT FRONT L/R** на данном устройстве к гнездам аудиовхода (красные/белые) на подключенном устройстве. Оставьте желтый видеокабель отсоединенным.
- 2 Подробнее о видеоподключениях см. раздел 'Основные подключения - Шаг 1: Подключение к телевизору'.

Полезный совет:

– См. в разделе 'Параметры меню настройки - Страницу настройки аудио' для оптимальной настройки аудиосигнала.

Дополнительные подключения (продолжение)

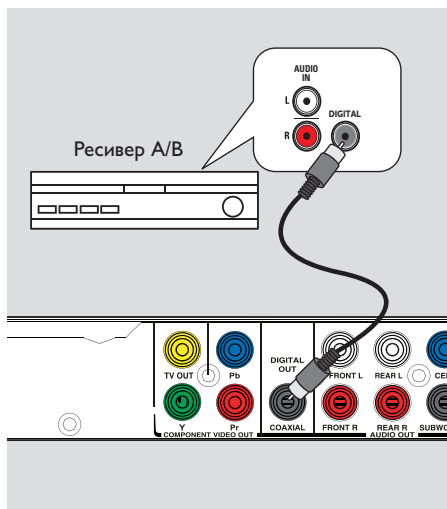

Подключение к цифровому A/B усилителю/ресиверу

Данное устройство можно подключить к A/B усилителю/ресиверу для получения качественного звучания.

- 1 С помощью коаксиального кабеля (не входит в комплект) подключите гнездо **COAXIAL DIGITAL OUT** данного устройства к цифровому коаксиальному входу подключенного устройства.
- 2 Подробнее о видеоподключениях см. раздел 'Основные подключения - Шаг 1: Подключение к телевизору'.

Полезный совет:

- Необходимо выбрать соответствующие параметры цифрового аудиовыхода. В противном случае звук может отсутствовать или возникнуть помехи. Подробнее см. в 'Параметры меню настройки – Страница настройки аудио > Уст. цифр. аудио'.

Определение правильного канала просмотра

- 1 Нажмите кнопку **STANDBY-ON** для включения этого устройства.
- 2 Включите телевизор и настройте его на нужный канал видео. Должен появиться синий фоновый экран DVD.
 - Можно перейти на последний канал телевизора, затем нажимать кнопку Channel Down пульта ДУ телевизора, пока на телеэкране не появится канал видео.
 - Можно несколько раз нажать кнопку  на пульте ДУ телевизора.
 - Обычно этот канал расположен между первым и последним каналами и может называться FRONT, A/V IN, VIDEO и т.п.
 - Для выбора правильного входного сигнала обратитесь к руководству пользователя телевизора.
- 3 При использовании внешних устройств (например, аудиосистемы или ресивера), включите их и выберите необходимый источник для выхода сигнала проигрывателя DVD. Для получения подробной информации см. инструкцию изготовителя устройства.

Установка языка

В зависимости от страны или региона на диске могут быть представлены разные языки. Языки меню могут не совпадать с иллюстрациями в руководстве пользователя.

Язык экранного меню (OSD)

Выберите этот пункт для смены языка экранного меню этого устройства. Язык меню останется в установленном виде.

- 1 Нажмите кнопку **SETUP** на пульте ДУ.
 - Появится { **Страница общей настройки** }.
- 2 Используйте кнопки **▲▼** для выбора { **Язык экранного меню** } в меню и нажмите кнопку **▶**.

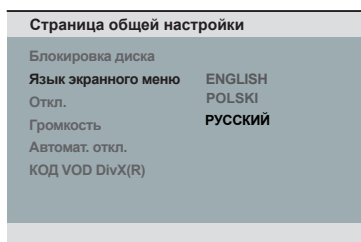

- 3 Выберите язык с помощью кнопок **▲▼**, затем нажмите **OK** для подтверждения.

Примечание.

– При выборе неподдерживаемого языка будет использоваться стандартный язык экранного меню этого устройства.

Начало работы (продолжение)

Языки аудиовоспроизведения, субтитров и меню диска DVD

Можно выбрать необходимый язык воспроизведения диска DVD. Если выбранный язык не доступен для диска, будет использоваться язык, установленный для диска по умолчанию.

- 1 Дважды нажмите кнопку **■**, чтобы остановить воспроизведение (если оно выполняется), затем нажмите кнопку **SETUP**.
- 2 Последовательно нажимайте кнопку **▶** для выбора пункта { **Страница предпочтений** }.
- 3 С помощью кнопок **▲▼** выберите один из параметров и нажмите кнопку **▶**.

Страница предпочтений	
Аудио	Английский
Субтитры	Китайский
Меню диска	Французский
Блокировка от детей	Испанский
РВС	Португальский
Навигация MP3/JPEG	Польский
Пароль	Итальянский

{ **Аудио** }

Выберите для смены языка аудиовоспроизведения.

{ **Субтитры** }

Выберите для смены языка субтитров.

{ **Меню диска** }

Выберите для смены языка меню диска.

- 4 Для выбора языка используйте кнопки **▲▼**, затем нажмите кнопку **OK** для подтверждения.

Если в списке нет нужного языка, выберите пункт { Others } (Другие), затем с помощью кнопок цифровой клавиатуры (0-9) на пульте ДУ введите 4-х значный код языка XXXX (см. 'Language Code' (раздел Код языка)) и нажмите кнопку OK.

- 5 Повторите шаги 3 - 4 для настроек других языков.

Начало работы (продолжение)

Установка функции прогрессивной развертки

(только для телевизора с прогрессивной разверткой)

На экране телевизора с прогрессивной разверткой отображается в два раза больше кадров в секунду, чем на экране телевизора с чересстрочной разверткой (обычная система телевидения). Применение прогрессивной развертки с почти удвоенным количеством строк, обеспечивает более высокое разрешение изображения и его качество.

Перед началом работы...

– Убедитесь, что устройство подключено к телевизору с прогрессивной разверткой (см. 'Вариант 2: Использование разъемов видеокomпонентов (Y Pb Pr)').

- 1 Включите правильный для данного устройства канал просмотра телевизора.
→ Убедитесь, что режим прогрессивной развертки телевизора отключен (или включен режим чересстрочной развертки). См. руководство пользователя телевизора.
- 2 Включите данное устройство и нажмите кнопку **SETUP** на пульте ДУ.
- 3 Несколько раз нажмите кнопку **▶** для выбора пункта { **Страница установки видео** }.
- 4 С помощью кнопок **▲▼** выберите { **Прогрессивная разв.** } > { **Вкл.** } в меню и нажмите кнопку **OK** для подтверждения.

Страница установки видео

Тип телевизора

Экран телевизора

Прогрессивная разв.

УСТ. ИЗОБР

Вкл.

Выкл.

- 5 Прочтите сообщение на экране телевизора и подтвердите свои действия, нажав кнопку { **OK** } в меню и нажмите **OK**.

Если не будет включен режим прогрессивной развертки телевизора в этом режиме, изображения на экране не будет.

- 6 Включите режим прогрессивной развертки телевизора (см. руководство пользователя телевизора).
→ На экране телевизора появится сообщение.
- 7 Для подтверждения выберите пункт { **OK** } в меню и нажмите кнопку **OK**.
→ Установка завершена. Теперь вы сможете наслаждаться высоким качеством изображения.

При отсутствии изображения:

- 1 Нажмите кнопку **▲** для открытия лотка диска.
- 2 Наберите **1** на цифровой клавиатуре пульта ДУ.
→ На экране телевизора отобразится фоновый экран DVD.

Полезные советы:

– Если на экране телевизора нет изображения, или появляется искаженное изображение, подождите 15 секунд до автоматического восстановления.
– Некоторые телевизоры с прогрессивной разверткой и HD не полностью совместимы с данным устройством, что может привести к неестественности изображения при воспроизведении диска DVD VIDEO в режиме прогрессивной развертки. В этом случае отключите функцию прогрессивной развертки как на устройстве, так и на телевизоре.

Управление диском

Воспроизводимые диски



Это устройство воспроизводит:

- Digital Versatile Discs (DVD)
- Video CD (VCD)
- Super Video CD (SVCD)
- Финализируемые записываемые DVD (DVD±R), DVD перезаписываемые (DVD±RW)
- Audio Compact Discs (CD)
- Диски MP3/WMA
 - Расширение файла должно быть '.mp3', '.wma'
 - формат JPEG/ISO
 - Максимальное количество символов дисплея - 14.
 - Поддерживаемые скорости передачи:
 - 32 – 320 кбит/с (MP3)
 - 64 – 192 кбит/с (WMA)
- Файлы изображения (Kodak, JPEG) на CD-R(W) / DVD+R(W)
 - Расширение файла должно быть '.JPG', а не '.JPEG'.
 - формат JPEG/ISO
 - Система воспроизводит только изображения стандарта DCF или изображения JPEG, например, TIFF.
- Файлы Certain DivX® на CD-R(W) / DVD+R(W)
 - Расширение файла должно быть '.AVI', '.MPG' или '.MP4'.
 - DivX® Certified, DivX® Ultra Certified
 - Четвертьпиксельная точная компенсация движения
 - Глобальная компенсация движения (GMC) при воспроизведении.

Региональные коды для дисков DVD

Диски и проигрыватели DVD выпускаются с региональными ограничениями. Перед тем, как начать воспроизведение диска, убедитесь, что диск предназначен для того же региона, что и проигрыватель. Региональный код для данного устройства указан на задней панели.

Регион	Диски, которые невозможно воспроизводить
Регионы США и регионы Канады	 
Великобритания и Европейский регион	 
Азиатско-тихоокеанский регион, Тайвань, Корея,	 
Австралия, Новая Зеландия, Латинская Америка	 
Россия и Индия	 
Китай, Острова Калкос, Острова Уоллис и Футуна	 

Полезные советы:





- Поддерживается максимум 10 сессий для CD и 10 мультигранич для DVD.
- Для форматов DVD-R и DVD-RW multi-border поддерживаются только финализируемые диски.

Управление ДИСКОМ (продолжение)

Примечания.

- Если при нажатии кнопки на телеэкране появляется запрещающий значок , это означает, что данная функция недоступна для этого диска или в данном случае.
- Не помещайте в лоток диска посторонние предметы. Это может привести к поломке системы.

Воспроизведение диска



- 1 Нажмите кнопку  для включения этого устройства.
- 2 Включите правильный для данного устройства канал просмотра телевизора.
- 3 Нажмите кнопку  для открытия лотка для диска.
- 4 Загрузите диск в лоток для диска и нажмите кнопку .
→ Убедитесь, что диск расположен этикеткой вверх.
- 5 Воспроизведение начнется автоматически.
→ Если нет, нажмите кнопку .
→ Подробную информацию о параметрах и функциях воспроизведения см. далее.

Полезные советы:



- Не закрывайте лоток диска вручную.
- При возникновении проблем при воспроизведении какого-либо диска извлеките его и замените на другой. Неправильно отформатированные диски невозможно воспроизвести на данном устройстве.
- Некоторые диски не будут воспроизводиться на этом устройстве из-за характеристик диска или параметров использованной программы записи и авторизации.

Основные функции управления воспроизведением





Установка паузы при воспроизведении

- Во время воспроизведения нажмите кнопку .
→ Для возобновления воспроизведения снова нажмите кнопку .





Выбор другой дорожки/раздела записи

- Нажмите кнопку  /  с помощью кнопок цифровой клавиатуры (0-9) введите соответствующий номер дорожки/раздела записи.
→ Если активирован режим повтора дорожки, снова нажмите кнопку  для воспроизведения этой же дорожки/раздела записи ещё раз.

Поиск вперед/назад (недоступно для JPEG)

- Нажмите и удерживайте кнопку  / .
→ Во время поиска несколько раз нажмите кнопку  /  для выбора другой скорости поиска (2X, 4X, 8X, 16X, 32X).
→ Для возобновления режима нормального воспроизведения нажмите кнопку .

Воспроизведение в замедленном режиме (недоступно для CD/WMA/MP3/JPEG)

- Во время воспроизведения нажмите кнопку  /  для начала замедленного воспроизведения.
→ Звук будет отключен. Несколько раз нажмите кнопку  /  для выбора разных скоростей воспроизведения (1/2, 1/4, 1/8, 1/16).

Примечание: Замедленное воспроизведение в обратном направлении доступно только для DVD.

- Для возобновления режима нормального воспроизведения нажмите кнопку .

Остановка воспроизведения

- Нажмите кнопку .

Управление ДИСКОМ (продолжение)

Полезные советы:

- Воспроизведение видеодисков всегда возобновляется с момента последней остановки. Для запуска воспроизведения с начала записи нажмите кнопку **◀◀**. во время отображения сообщения 'Воспроизведение сначала, нажмите [PREV]':
- Экранная заставка появляется автоматически спустя 5 минут после отключения или приостановки воспроизведения.

Дополнительные функции воспроизведения видеодисков

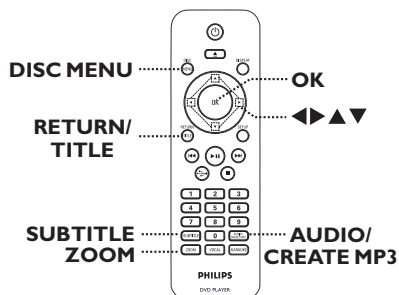

Примечание.

Для некоторых дисков функции управления, описанные здесь, могут оказаться недоступными. Следует обязательно ознакомиться с прилагаемым к дискам инструкциям.

Использование меню диска

Меню диска может появиться на экране телевизора сразу после загрузки диска в зависимости от его типа.

Выбор функции воспроизведения

- Используйте кнопки **▲▼◀▶** или кнопки **цифровой клавиатуры 0-9** на пульте ДУ, затем нажмите кнопку **OK** для запуска воспроизведения.

Вход и выход из меню

- Нажмите кнопку **DISC MENU** на пульте ДУ.

Управление ДИСКОМ (продолжение)

Увеличение

Эта опция позволяет вам увеличивать и перемещаться по изображению на экране телевизора.

- 1 Во время воспроизведения несколько раз нажмите кнопку **ZOOM**, чтобы выбрать другой коэффициент увеличения.
→ Воспроизведение не прерывается.
- 2 С помощью кнопок **▲▼◀▶** можно перемещаться по увеличенному изображению.
- 3 Несколько раз нажмите кнопку **ZOOM** для возврата к исходному масштабу изображения.

Смена языка дорожки

Функция доступна только для дисков DVD со звуком на нескольких языках или дисков VCD/SVCD с несколькими аудиоканалами.

Для DVD

- Несколько раз нажмите кнопку **AUDIO/CREATE MP3** для выбора доступного языка аудиовоспроизведения.

Для VCD/SVCD

- Несколько раз нажмите кнопку **AUDIO/CREATE MP3** для выбора доступного аудиоканала.

Смена языка субтитров

Эта операция может быть выполнена только для дисков DVD, имеющих субтитры на нескольких языках. Можно изменить на необходимый язык во время воспроизведения.

- Несколько раз нажмите кнопку **SUBTITLE** для смены языка субтитров.

Управление воспроизведением (VCD/SVCD)

PBC (управление воспроизведением) дает возможность воспроизводить VCD/SVCD в интерактивном режиме, следуя пунктам выводимого на экран меню.

Диски VCD и SVCD с функцией PBC (только версия 2.0)

- Нажмите кнопку **DISC MENU**, чтобы включить или выключить режим PBC.
→ Если режим PBC включен, на экране телевизора отобразится меню диска (при наличии).
→ Если режим PBC выключен, меню PBC будет пропущено и воспроизведение начнется с первой дорожки.
- Если режим PBC включен, нажатием кнопки **RETURN/TITLE** во время воспроизведения открывается меню PBC.

Полезный совет:

– Если режим PBC включен, использование цифровой клавиатуры 0-9 для выбора дорожки невозможно.

Управление ДИСКОМ (продолжение)

Использование параметров экранного меню

Данное устройство, не прерывая воспроизведения, может выполнять ряд операций и отображать информацию о воспроизведении (напр., номер раздела или записи, прошедшее время воспроизведения, язык аудиовоспроизведения/субтитров).

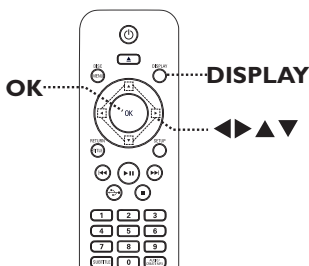

- 1 Во время воспроизведения несколько раз нажмите кнопку **DISPLAY** на пульте ДУ.
→ Доступная информация о диске отобразится на экране телевизора.

(DVD)

Меню	▶	
Название	01/01	
Часть	01/01	
Аудио	5.1СН	Другие
Субтитры	выкл.	▼
Ск.бит. 61 ██████████ Осталось названий 0:48:59		

(VCD/SVCD)

Меню	▶	
Дорожка	01/21	
Время диска	1:12:32	
Время дорожки	0:02:29	
Повторить ab	выкл.	▼
Ск.бит. 61 ██████████ Прошло всего 0:48:59		

- 2 С помощью кнопок **▲▼** просмотрите информацию и нажмите **OK** для входа.
- 3 С помощью кнопки **цифровой клавиатуры 0-9** введите номер/время или используйте кнопки **▲▼** для выбора.
- 4 Нажмите **OK** для подтверждения.
→ Воспроизведение начнется с выбранной функции.

Выбор записи/раздела/дорожки

Эта функция позволяет переходить на определенную запись/раздел/дорожку текущего диска.

- 1 Перейдите к пункту { Название } / { Часть } или { Дорожка } экранного меню, затем нажмите **▶**.
- 2 С помощью кнопок **цифровой клавиатуры 0-9** введите соответствующее значение.
→ Воспроизведение начнется с выбранной функции.

Поиск по хронометражу

Эта функция позволяет переходить на конкретную точку текущего диска.

- 1 Перейдите к пункту { Время ТТ / Время канала / Время диска / Время дорожки } экранного меню, затем нажмите **▶**.
- 2 С помощью **цифровых кнопок 0-9** введите отметку времени, с которой должно начаться воспроизведение (например, 0:34:27).
→ Начнется воспроизведение с выбранного момента времени.

Управление ДИСКОМ (продолжение)

Просмотр времени воспроизведения

Отображение оставшегося/прошедшего времени воспроизведения текущего диска.

- 1 Перейдите к пункту { Смещ.врем. } экранного меню, затем нажмите ►.
→ Информация и отображаемые данные различаются в зависимости от типа диска.

Для DVD

Дисплей	Описания
Осталось названий/ Прошло частей	Прошедшее время воспроизведения названия или части.
Осталось названий/ Осталось частей	Оставшееся время воспроизведения названия или части.

Для VCD/SVCD

Дисплей	Описания
Прошло всего/Прошло разделов	Прошедшее время воспроизведения диска или дорожки.
Осталось всего/ Остался один	Оставшееся время воспроизведения диска или дорожки.

Переключение угла камеры

Эта функция доступна только на тех дисках DVD, которые содержат последовательности кадров, снятых с разных ракурсов. При этом появляется возможность просмотра изображения с разных ракурсов.

- 1 Перейдите к пункту { Угол } экранного меню, затем нажмите ►.
- 2 Используйте кнопки **цифровой клавиатуры 0-9** для ввода соответствующего номера.
→ Воспроизведение начнется с выбранного угла.

Функция предварительного просмотра (только для VCD/SVCD/DVD)

Эта функция позволяет выполнять предварительный просмотр записей на дисках VCD/SVCD/DVD.

- 1 Перейдите к пункту { Просмотр } экранного меню, затем нажмите ►.
→ Появится меню предварительного просмотра.

(DVD)

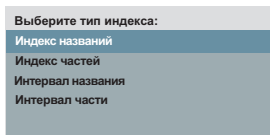

(VCD/SVCD)

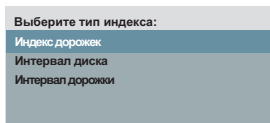

- 2 С помощью кнопок ▲▼ выберите один из типов предварительного просмотра, затем нажмите **OK**.
→ На экране телевизора отобразятся миниатюры каждого фрагмента.

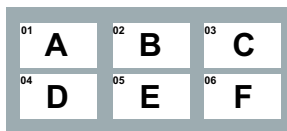

- Для перехода к следующей или предыдущей странице нажмите ◀◀/ ▶▶.
- 3 С помощью кнопок ▲▼◀▶ выберите миниатюру и нажмите **OK** для запуска воспроизведения с соответствующего фрагмента.

Управление ДИСКОМ (продолжение)

Выбор различных функций повтора воспроизведения

Данная функция позволяет выбирать различные параметры повтора воспроизведения.

Для DVD/VCD/SVCD

- 1 Перейдите к пункту { Повторить } экранного меню, затем нажмите ►.

DVD

- Раздел (повтор текущего раздела)
- Запись (повтор текущей записи)
- Все (повторить весь диск)
- Выкл. (выход из режима повтора)

VCD/ SVCD

- Дорожка (повтор текущей дорожки)
- Все (повторить весь диск)
- Выкл. (выход из режима повтора)

Для audio CD

- 1 Последовательно нажимайте **DISPLAY** для выбора { Выкл }, затем нажмите ◀/▶ для выбора следующего режима повтора.

- Дорожка (повтор текущей дорожки)
- Все (повторить весь диск)
- Выкл. (выход из режима повтора)

Для MP3/WMA/JPEG/DivX®

- 1 В режиме остановки последовательно нажимайте **DISPLAY** для выбора следующего режима повтора.

- Однократно (однократный повтор текущего файла)
- Повторить (повтор текущего файла)
- Повторить папку (повтор всех файлов в текущей папке)
- Папка (повтор всех файлов в папке)

Полезный совет:

- Режим повтора невозможен при воспроизведении VCD или SVCD, когда режим PBC включен.

Повторение определенного эпизода (A-B)

- 1 Перейдите к пункту { Повторить ab } экранного меню, затем нажмите ►.
- 2 Нажмите **OK** в начальной точке.
- 3 Повторно нажмите **OK** для отметки окончания фрагмента.
→ Воспроизведение данного фрагмента теперь будет постоянно повторяться.
- 4 Снова нажмите **OK** для возобновления режима нормального воспроизведения.

Полезные советы:

- Отмеченный раздел для повтора воспроизведения возможен только внутри одного раздела/дорожки.

Специальная функция Audio CD

Это функция поиска по времени для воспроизведения audio CD. Воспроизведение начинается с указанного времени, в рамках всего диска или дорожки.

- 1 Во время воспроизведения последовательно нажимайте **DISPLAY** для переключения между различными вариантами ввода.

Дисплей	Описания
Переход к диску	Поиск по времени по диску.
Переход к дорожке	Поиск по времени по дорожке.
Выберите дорожку	Выберите номер дорожки.

- 2 С помощью кнопок **цифровой клавиатуры 0-9** введите значение времени, с которого должно начаться воспроизведение (минуты:секунды).
→ Начнется воспроизведение с выбранного момента времени.

Управление ДИСКОМ (продолжение)

Воспроизведение диска DivX®

Данное устройство поддерживает воспроизведение фильмов DivX, которые можно скопировать с компьютера на записываемые диски. Дополнительные сведения см. в 'Параметры меню настройки - { Страница общей настройки > КОД VOD DivX(R) }'.

- 1 Установите диск DivX.
- 2 Используйте клавиши ▲▼ для выбора файла для воспроизведения.
- 3 Нажмите кнопку **OK** для запуска воспроизведения.

Во время воспроизведения

- Если на диске DivX имеются субтитры на нескольких языках, то можно нажать кнопку **SUBTITLE** на пульте ДУ для смены языка.
- Если запись DivX имеет несколько языков воспроизведения, можно нажать кнопку **AUDIO/CREATE MP3** на пульте ДУ для смены аудиосигнала.

Полезные советы:

- *Файлы субтитров со следующими расширениями (.srt, .smi, .sub, .ssa, .txt) поддерживаются, но не отображаются в меню навигации.*
- *Имя файла субтитров (.sub) должно быть сохранено с тем же именем, что и у файла фильма (.avi), в той же папке.*

Усовершенствованные функции DivX Ultra

Функции	Описания
Субтитры XSUB™	– позволяет выбрать для фильма субтитры на разных языках
Интерактивное видеоменю	– обеспечивает простоту доступа и управления. – быстрый поиска различных эпизодов/бонусов и выбор параметров аудиовоспроизведения /субтитров.
Дополнительные аудиодорожки	– возможность воспроизведения аудиодорожек на разных языках. – разделение аудиоканалов для определенной настройки динамиков.
Метки разделов	– обеспечивает гибкость. – позволяет осуществлять мгновенный переход к определенному эпизоду из любой точки видео.

Управление ДИСКОМ (продолжение)

Воспроизведение диска с фото JPEG (слайд-шоу)

Перед началом работы...

Необходимо включить телевизор и настроить на правильный входной видеоканал. См. раздел 'Определение правильного канала просмотра'.

- Вставьте диск с фото (Kodak Picture CD/ JPEG).
→ На экране телевизора появится меню изображений.
→ Для дисков Kodak слайд-шоу начинается автоматически.
Нажмите кнопку **▶▶** для запуска слайд-шоу.

Во время воспроизведения:

- Нажмите кнопку **▶▶** паузы или возобновления воспроизведения.
- Нажмите кнопку **◀◀ / ▶▶** для воспроизведения другого файла в этой папке.

Полезные советы:

– Для отображения содержимого диска может потребоваться большее время, что связано с наличием большого количества музыкальных дорожек/изображений на диске.

Поддерживаемый формат файла:

- расширение файла должно быть '*.JPG', а не '*.JPEG'.
- Данное устройство может отображать цифровые фотографии фотокамер только в формате JPEG-EXIF, который используется почти во всех цифровых камерах. Воспроизведение Motion JPEG и изображений форматов отличных от JPEG невозможно. Также не воспроизводятся звуковые ролики совместно с изображениями.

Функция предварительного просмотра

- 1 Во время воспроизведения нажмите кнопку **DISPLAY**.
→ На экране телевизора появится 12 миниатюр.



- 2 Нажмите **◀◀ / ▶▶** для просмотра изображений на предыдущей/следующей странице.
- 3 С помощью кнопок **▲▼◀▶** выберите одно из изображений и нажмите **OK** для запуска воспроизведения.
- 4 Нажмите **DISC MENU** для возврата в меню диска Picture CD.

Масштабирование

- 1 Во время воспроизведения последовательно нажимайте **ZOOM** для выбора уровня увеличения.
- 2 Для перемещения по увеличенному изображению используйте кнопки **▲▼◀▶**.

Поворот изображения

- Для поворота изображения на экране телевизора во время воспроизведения используйте кнопки **▲▼◀▶**.

Action (Боевик)	Пульт дистанционного управления
вертикальный поворот изображения.	▲
горизонтальный поворот изображения.	▼
поворот изображения против часовой стрелки.	◀
поворот изображения по часовой стрелке.	▶

Управление ДИСКОМ (продолжение)

Воспроизведение диска MP3/WMA

Данное устройство может воспроизводить большинство файлов MP3 и WMA, записанных на записываемых дисках или на CD коммерческого формата.

Перед началом работы...

Необходимо включить телевизор и настроить на правильный входной видеоканал. См. раздел 'Определение правильного канала просмотра'.

- 1 Установите диск MP3/WMA.
 - Время считывания диска может превышать 30 секунд при сложной системе папок/конфигурации файлов.
 - На экране телевизора появится меню диска.

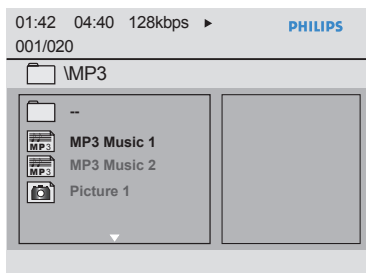

- 2 Воспользуйтесь кнопками ▲▼ для выбора папки и нажмите кнопку **OK**, чтобы открыть папку.
- 3 С помощью кнопок ▲▼ выберите файл и нажмите кнопку **OK**, чтобы начать воспроизведение.
 - Воспроизведение начнется с выбранного файла и продолжится до конца папки.

Во время воспроизведения

- Воспользуйтесь ◀◀ / ▶▶ кнопками для воспроизведения другого файла в текущей папке.
- Несколько раз нажмите кнопку ◀ / ▶ для быстрого поиска вперед/назад по этому файлу.
- Чтобы на текущем диске выбрать другую папку, воспользуйтесь кнопками ▲▼ для перемещения к корневому меню.
- 4 Для остановки воспроизведения нажмите кнопку ■.

Полезные советы:

- Можно выбрать отображение или пропуск папок при загрузке диска MP3/JPEG. Нажмите **SETUP**, затем перейдите к пункту { Страница предпочтений > Навигация MP3/JPEG }.
- Воспроизводиться может только последняя сессия многосессионного компакт-диска.
- Вследствие плохого качества загружаемых из Интернета цифровых данных при воспроизведении MP3/WMA периодически происходят пропуски воспроизведения.
- Если в названии дорожки MP3 или альбома присутствуют специальные символы (ID3), возможно их неправильное воспроизведение на экране, так как данное устройство не поддерживает символы.
- Если файл для воспроизведения не выбран, информация ID3/Meta не будет отображаться.

Одновременное воспроизведение музыкальных и фотофайлов

Если диск содержит как файлы MP3/WMA так и файлы JPEG, можно создать музыкальное слайд-шоу.

- 1 Загрузите диск с файлами MP3/WMA и JPEG.
- 2 С помощью кнопок ▲▼ выберите файл MP3/WMA в меню диска, затем нажмите **ОК** для запуска воспроизведения.
- 3 Во время воспроизведения MP3/WMA с помощью кнопок ▲▼ выберите файл JPEG в меню диска, затем нажмите **ОК**.
→ Слайд-шоу продолжается до окончания фотопапки или альбома.
- 4 Для прекращения одновременного воспроизведения два раза нажмите ■ .

Полезные советы:

- Некоторые файлы на диске Kodak или JPEG во время воспроизведения могут искажаться из-за конфигурации и характеристик диска.
- Во время одновременного воспроизведения функции быстрого поиска вперед/назад или медленного поиска вперед недоступны.





Управление караоке

Воспроизведение диска караоке

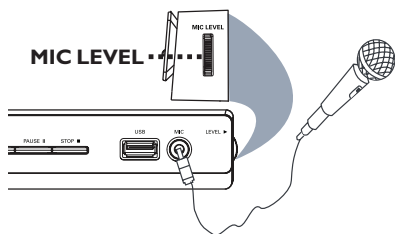
Перед началом работы...

Необходимо включить телевизор и настроить на правильный входной видеоканал. Нажимайте кнопки AV, VIDEO, SELECT или  на телевизионном пульте ДУ, до появления голубого экрана DVD.



- 1 Подключите микрофон (не входит в комплект) к гнезду **MIC** на передней панели устройства.
- 2 Вставьте диск караоке.
 - Если появилось меню диска, при помощи кнопок    выберите нужный пункт и нажмите кнопку **OK**, чтобы начать воспроизведение.
- 3 Последовательно нажимайте кнопку **KARAOKE** на пульте ДУ для выбора пункта {МИКРОФОН ВЫКЛ.} или {МИКРОФОН ВКЛ.}.
 - С помощью кнопок   установите для микрофона параметр { ВКЛ. } или { ВЫКЛ. }.
- 4 Отрегулируйте громкость микрофона с помощью кнопки **MIC LEVEL** на боковой панели устройства.
- 5 Последовательно нажимайте кнопку **VOCAL** для переключения между аудиорежимами.
 - Можно отключить вокал или сменить звуковой канал диска караоке.
 - Начинайте петь караоке.



Полезный совет:

– Перед подключением микрофона понизьте громкость микрофона до минимального уровня, чтобы избежать звуковых искажений (свиста).



Опции меню караоке

- 1 Последовательно нажимайте кнопку **KARAOKE** на пульте ДУ для входа в меню караоке.



{ Микрофон }

– С помощью кнопок   установите для микрофона параметр { ВКЛ. } или { ВЫКЛ. }.



{ Громкость }

– С помощью кнопок   установите уровень вокала от 0 до 20. { 0 } - самый низкий тон, а { 20 } - самый высокий.



{ Эхо }

– С помощью кнопок   установите уровень эха от 0 до 20.

{ Кнопка }

– С помощью кнопок   установите высоту тона от -16 до +16, соответствующую вашему голосу.

{ Счет караоке }

– С помощью кнопок   выберите параметр счета: { Выкл. }, { Основной }, { Средний } или { Усовершенный }.

Примечание: Счет караоке отображается на экране телевизора при наборе пользователем более 30 очков после каждого исполнения. Нажмите кнопку **OK** для выхода из режима счета и просмотра результатов караоке.

Полезный совет:



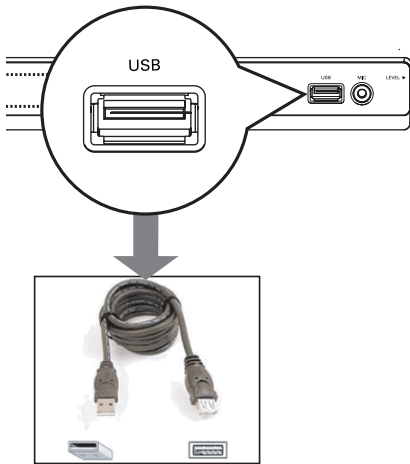

– Функция счета караоке доступна только для дисков DVD и VCD.

Использование USB

Возможно воспроизведение или просмотр файлов данных (JPEG, MP3, WMA или DivX®) с флэш-накопителя. Однако редактирование или копирование файлов данных невозможно.



- 1 Подключите флэш-накопитель USB напрямую к порту USB данного устройства.
- 2 При обнаружении устройства на экране телевизора отобразится сообщение.
- 3 Для получения доступа к данным, находящимся на устройстве, нажмите на пульте ДУ кнопку .

- 4 С помощью кнопок   выберите файл и нажмите кнопку **OK**, чтобы начать воспроизведение.
- Дополнительную информацию см. в разделах 'Воспроизведение диска DivX®', 'Воспроизведение диска с фото JPEG (слайд-шоу)' или 'Воспроизведение диска MP3/WMA'.
- 5 Нажмите кнопку  для остановки воспроизведения.
- 6 Нажмите кнопку  на пульте ДУ для выхода из меню и переключения в режим диска.
→ Теперь устройство USB можно удалить.

Полезные советы:

- Порт USB не поддерживает подключение других устройств, кроме флэш-накопителя.
- Данное устройство поддерживает до 300 папок и 648 файлов.
- Если устройство USB не подключается к порту USB, то следует использовать удлинительный кабель USB.
- Воспроизведение файлов, защищенных от копирования, невозможно.

Создание файлов MP3

Запись Audio CD в формате MP3

Эта функция позволяет преобразовывать аудиодорожки с аудиодиска в формат MP3. Создаваемые файлы MP3 сохраняются на вашем устройстве USB.

- 1 Подключите флэш-накопитель USB напрямую к порту  данного устройства.
- 2 Загрузите аудиодиск.
- 3 Во время воспроизведения нажмите кнопку **AUDIO/CREATE MP3** на пульте ДУ.
- 4 Прочтите сообщение на экране телевизора и подтвердите свои действия, выбрав { **Да** } (Да) в меню, затем нажмите кнопку **ОК**.
→ Появится меню Создать MP3.
→ Если устройство USB заполнено, на экране отобразится предупреждающее сообщение.

Создать MP3	
ПАРАМЕТР	ДОРОЖКА
Скор. нормальный	ДОРОЖКА01 04:14
Скор.дан. 128kbps	ДОРОЖКА02 04:17
CRT ID3 Да	ДОРОЖКА03 03:58
Уст-во USB 1	ДОРОЖКА04 04:51
ДОРОЖКА05 03:53	
ДОРОЖКА06 04:09	
ДОРОЖКА07 04:38	
ОБЗОР	
Выбрано 0	
Времени 00:00	
Пуск	Выход
Выбр. все	Отм. выбор

- 5 Определите свои требования для создания файлов MP3 в меню { **ПАРАМЕТР** }, затем нажмите кнопку **ОК**.

{ Скор }

Выберите скорость создания.

{ нормальный }	Обычная скорость. Примечание. Вы можете осуществлять воспроизведение во время записи аудиодорожек.
{ Быст }	Высокая скорость.

{ Скор.дан. }

Выберите скорость создания в битах. Настройка по умолчанию 128 кбит/с.

{ CRT ID3 }

Создание информации ID3.

{ Да }	Информация ID3 входит в файл MP3.
{ Нет }	Нет информации ID3.

{ Уст-во }

Созданные файлы MP3 будут сохранены на устройстве USB.

- 6 Перейдите к меню { **ДОРОЖКА** } и воспользуйтесь кнопками **▲▼** для выбора дорожки, которую вы хотите создать, затем нажмите **ОК**.

- Для выбора всех дорожек, перейдите к пункту { **Выбр. все** } и нажмите кнопку **ОК**.
- Для отмены выбора всех дорожек, перейдите к пункту { **Отм. выбор** } и нажмите кнопку **ОК**.

- 7 Чтобы начать создание дорожек, перейдите к пункту { **Пуск** } и нажмите кнопку **ОК**.

→ Появится меню процесса создания.

→ Если устройство USB заполнено, на экране отобразится предупреждающее сообщение.

→ На устройстве USB будет автоматически создана новая папка для хранения всех новых файлов MP3.

Примечание. Если во время создания была нажата одна из кнопок передней панели (**STANDBY-ON, STOP ■, OPEN/CLOSE ▲, ⏻, ▲, ■, AUDIO/CREATE MP3** или **ОК**) на экране появится сообщение 'Остановить создать MP3 сейчас?'. Выберите пункт { **Отмена** } для продолжения создания.

- 8 Для выхода из меню выберите пункт { **Выход** } и нажмите кнопку **ОК**.

Полезные советы:

- Диски DTS и диски, защищенные от копирования, нельзя записать в формате MP3.
- Устройство USB, защищенное от записи или защищенное паролем, не может использоваться для хранения файлов MP3.

Параметры меню настройки

Доступ к меню настройки

Можно изменить настройки устройства в соответствии с вашими требованиями.

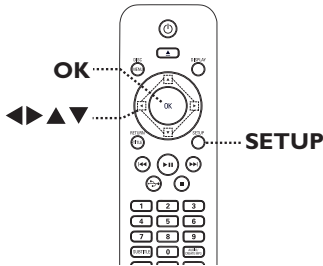

- 1 Нажмите кнопку **SETUP** на пульте ДУ.
→ Появится меню настройки.
- 2 Воспользуйтесь кнопками ◀▶ для выбора одного из меню настройки.
 - Если пункт { Страница предпочтений } недоступен, нажмите кнопку **SETUP** для выхода из меню. Затем дважды нажмите кнопку ■ до повторного нажатия кнопки **SETUP**.
- 3 С помощью кнопок ▲▼ выберите пункт меню настройки и нажмите кнопку ▶ для входа.
- 4 Выберите параметр, который необходимо изменить, и нажмите кнопку **OK** для подтверждения. Затем перейдите к предыдущему выбранному пункту.
→ Инструкции и объяснения по использованию пунктов меню приведены далее.
→ Если пункт меню отображается в сером цвете, это означает, что параметр недоступен или не может быть изменен при данных условиях.
- 5 Для выхода нажмите кнопку **SETUP**.

Страница общей настройки

Блокировка диска
Язык экранного меню
Откл.
Громкость
Автомат. откл.
КОД VOD DivX(R)

См. раздел 'Страница общей настройки' в этой главе.

Страница настройки аудио

АНАЛОГ. ВЫХОД
Уст. цифр. аудио
РЕЖИМ ЗВУКА
Уст-ка AC
ПОВЫШ. ЧАСТ. ДИСКР. CD
НОЧН РЕЖИМ

См. раздел 'Страница настройки аудио' в этой главе.

Страница установки видео

Тип телевизора
Экран телевизора
Прогрессивная разв.
УСТ. ИЗОБР

См. раздел 'Страница установки видео' в этой главе.

Страница предпочтений

Аудио
Субтитры
Меню диска
Блокировка от детей
PBC
Навигация MP3/JPEG
Пароль

См. раздел 'Страница предпочтений' в этой главе.

Параметры меню настройки (продолжение)

Страница Главной Установки

(подчеркнутые варианты – заводские настройки по умолчанию)

Блокировка диска

Не все производители указывают на дисках уровни ограничений по возрасту. С помощью функции блокировки диска можно предотвратить воспроизведение отдельных дисков. Можно блокировать до 20 дисков.

- { Блок } – Блокировка текущего диска. Для последующего обращения к заблокированному диску необходимо ввести пароль из шести цифр. По умолчанию используется пароль '136900' (см. пункт { Страница предпочтений - Пароль }).
- { Разбл } – Свободное воспроизведение всех дисков.

Язык экранного меню

Выбор языка экранного меню данного устройства.

Откл.

Функция таймера отключения автоматически переводит устройство в режим ожидания в установленное время.

- { 15/30/45/60 МИН } – Выберите заранее установленное значение минут для автоматического переключения устройства в режим ожидания.
- { Выкл. } – Отключает функцию автоматического выключения.

Громкость

Эта функция позволяет настраивать громкость.

Вход в меню настройки громкости. Воспользуйтесь кнопками ◀▶ для настройки уровня громкости от 00 до 20 и нажмите кнопку ОК для выхода.

Автомат. откл.

Выберите для переключения устройства в режим ожидания, если в течение определенного периода времени не использовались кнопки управления.

- { Вкл. } – Переключение в режим ожидания с низким энергопотреблением при остановке воспроизведения или установки паузы в течение более 15 минут.
- { Выкл. } – Отключение функции автоматического перехода в режим ожидания.

КОД VOD DivX(R)

Philips предоставляет пользователю регистрационный код DivX® VOD (видео по запросу), который позволяет брать напрокат и покупать видеоматериалы через службу DivX® VOD на сайте <http://www.divx.com/vod>. Все видеофайлы, загруженные с DivX® VOD, могут воспроизводиться только на данном устройстве.

Нажмите кнопку ▶ для отображения регистрационного кода и нажмите кнопку ОК для выхода.

Параметры меню настройки (продолжение)

Страница установки аудио

(подчеркнутые варианты – заводские настройки по умолчанию)

АНАЛОГ. ВЫХОД

Данный параметр требуется только при подключении аудиовыхода устройства к устройству стерео или телевизору при помощи аналогового выходного разъема.

- { **Л/П** } – Подключенное устройство имеет встроенный декодер Dolby Pro Logic. Оно может обеспечивать объемное звучание через два динамика.
- { **Стерео** } – Подключенное устройство может обеспечивать только выход стерео аудиосигнала через два динамика.
- { **Вирт. SURR** } – Виртуальные эффекты объемного звучания.
- { **Многоканальный** } – Включение многоканального выхода.

Уст. цифр. аудио

Данный параметр требуется только при подключении аудиовыхода устройства к усилителю/ресиверу при помощи цифрового выходного разъема.

- { **Цифровой выход** }
 - { **Выкл.** }
Отключение цифрового аудиовыхода. Выберите этот пункт при использовании аналоговых аудиоразъемов для подключения этого устройства к телевизору или стереосистеме.
 - { **ВСЕ** }
Подключенное устройство поддерживает многоканальные аудиоформаты. Сигнал цифрового аудиоформата подается как с диска.
 - { **Только PCM** }
Подключенное устройство не поддерживает многоканальные аудиоформаты. Все аудиосигналы сводятся в формате PCM (двухканальный).

Параметры меню настройки (продолжение)

Страница установки аудио

(подчеркнутые варианты – заводские настройки по умолчанию)

Уст. цифр. аудио

Продолжение...

- { **Выход LPCM** } – { **48К** }
Выберите этот пункт для воспроизведения диска, записанного при частоте дискретизации 48 кГц.
- { **96К** }
Включите выход 96 кГц на цифровое аудио, если усилитель/ресивер совместим с высоким частотой дискретизации аудио (88,2 / 96 кГц). Но если звук искажен или отсутствует смените параметр на '48К'.

Примечание. Параметр LPCM Output может быть выбран только при задействовании функции { Только PCM }. Чем выше частота дискретизации, тем выше качество звука.

РЕЖИМ ЗВУКА

Выберите тип цифрового звукового эффекта, оптимально подходящего для содержания диска или музыкального стиля воспроизведения.

- { **3D** } – Виртуальный эффект объемного звучания через левый и правый аудиоканалы. Доступны следующие опции: { Выкл. }, { Гостиная }, { Зал }, { Сцена } и { Церковь }.
- { **Режим фильмов** } – Кинематографические эффекты. Доступны следующие опции: { Выкл. }, { Фантастика }, { Боевик }, { Драма } и { Концерт }.
- { **Музыкальный режим** } – Музыкальные эффекты. Доступны следующие опции: { Выкл. }, { Цифровой }, { Рок }, { Классика } и { Джаз }.

Параметры меню настройки (продолжение)

Страница установки аудио

(подчернутые варианты – заводские настройки по умолчанию)

Уст-ка АС

Эта функция служит для установки времени задержки (только для центрального и задних громкоговорителей) и уровень громкости для отдельных громкоговорителей. Эти настройки позволяют оптимизировать звучание в соответствии с окружением и установкой.

{ Фронт. громкоговоритель }

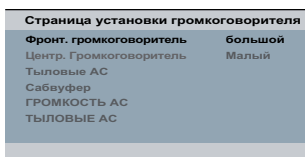

- { **Большой** }
Подключенные динамики могут передавать низкочастотные сигналы ниже 120 Гц.
- { **Малый** }
Подключенные динамики могут передавать низкочастотные сигналы ниже 120 Гц.

{ Центр. Громкоговоритель/Тыловые АС }

- { **Большой** }
Когда подключенные динамики могут передавать низкочастотные сигналы ниже 120 Гц.
- { **Малый** }
Когда подключенные динамики могут передавать низкочастотные сигналы ниже 120 Гц.
- { **Выкл** }
Когда не подключено ни одного динамика.

{ Сабвуфер }

- { **Вкл** }
Когда подключен сабвуфер.
- { **Выкл** }
Когда нет подключенных сабвуферов.

{ ГРОМКОСТЬ АС }

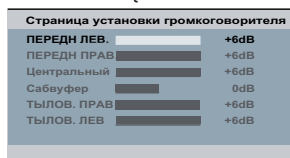

- При помощи кнопок ◀ ▶ установите уровень громкости для каждого громкоговорителя (-6 дБ ~ +6 дБ).

{ ТЫЛОВЫЕ АС }

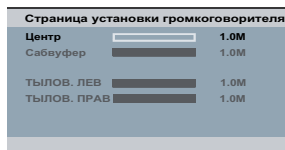

- С помощью кнопок ◀ ▶ установите значения времени задержки (1 мс ~ 10 мс) в соответствии с положением слушателя и расстоянием для оптимального объемного звучания.

Примечание. Если задние громкоговорители находятся ближе к слушателю, чем передние, установите более продолжительное время задержки.

Параметры меню настройки (продолжение)

Страница установки аудио

(подчернутые варианты – заводские настройки по умолчанию)

ПОВЫШ. ЧАСТ. ДИСКР. CD

Эта функция, используя усовершенствованную обработку цифрового сигнала, увеличивает частоту амплитудно-импульсной модуляции, что позволяет улучшить качество звучания музыкального CD. При выборе функции повышения частоты дискретизации CD это устройство автоматически переключается в стереорежим.

- { **Выкл.** } – Выключение функции повышения частоты дискретизации CD.
- { **88,2 кГц (X2)** } – Увеличение частоты амплитудно-импульсной модуляции диска в два раза по отношению к исходной.
- { **176,4 кГц (X4)** } – Увеличение частоты амплитудно-импульсной модуляции диска в четыре раза по отношению к исходной.

Примечание: Функция повышения частоты дискретизации компакт-диска возможна только при воспроизведении в стереорежиме.

НОЧН РЕЖИМ

Этот режим оптимизирует воспроизведение звука на малой громкости. Громкие звуки приглушаются, а тихие усиливаются до слышимого уровня. Эта функция доступна только для видеодисков DVD с режимом Dolby Digital.

- { **Вкл.** } – включение ночного режима.
- { **Выкл.** } – отключение ночного режима. Выберите этот пункт для объемного звука с полным динамическим диапазоном.

Параметры меню настройки (продолжение)

Страница установки видео

(подчернутые варианты – заводские настройки по умолчанию)



Тип телевизора

Выберите систему цветовоспроизведения в соответствии с подключенным телевизором. Эта опция обеспечивает возможность воспроизведения различных типов дисков (дисков PAL или NTSC) на данном устройстве.

- { PAL } – Для систем телевидения PAL.
- { Multi } – Для систем, совместимых и с PAL, и с NTSC.
- { NTSC } – Для систем телевидения NTSC.

Экран телевизора

Формат изображения можно настроить в соответствии с телеэкраном.

- { 4:3 Pan Scan } – Для полноэкранного изображения с обрезанными боковыми краями. 
- { 4:3 Letter Box } – Для широкого экрана с черными полосами вверху и внизу. 
- { 16:9 } – Для широкоэкранный телевизора (соотношение сторон 16:9). 

Прогрессивная разв.

Перед включением функции прогрессивной развертки необходимо убедиться, что ваш телевизор поддерживает прием сигнала прогрессивной развертки (для этого необходим соответствующий телевизор), и что данное устройство подключено к телевизору с помощью разъема Y Pb Pr. Для получения подробных сведений см. раздел 'Начало работы - Установка функции прогрессивной развертки'.

- { Вкл. } – Включение режима прогрессивной развертки. Прочтите инструкции на экране телевизора и подтвердите свои действия, нажав кнопку **OK** на пульте ДУ.
- { Выкл. } – Отключение функции прогрессивной развертки.

УСТ. ИЗОБ

Устройство обеспечивает три предустановленных настройки цветов изображения и одну пользовательскую, задаваемую самостоятельно.

- { Стандартный } – установка исходной цветовой схемы.
- { Четкий } – установка яркой цветовой схемы.
- { Приглушенный } – установка мягкой цветовой схемы.
- { Личный } – пользовательские настройки цвета изображения. С помощью кнопок ◀ ▶ установите настройки в соответствии с личными предпочтениями и нажмите **OK** для подтверждения. Для установки типовых параметров выберите пункт { 0 }.

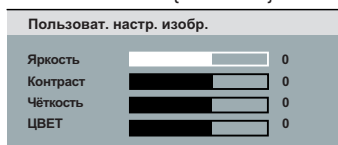

Параметры меню настройки (продолжение)

Страница предпочтений

(подчеркнутые варианты – заводские настройки по умолчанию)

Аудио

Выбор языка аудиовоспроизведения DVD.

Субтитры

Выбор языка субтитров при воспроизведении DVD.

Меню диска

Выбор языка меню при воспроизведении DVD.

Примечание. Если выбранный язык аудиовоспроизведения/ субтитров/ меню не доступен для данного DVD, будет использоваться язык, установленный по умолчанию.

Блокировка от детей

Для запрета воспроизведения дисков, уровень доступа которых превышают установленный. Применяется только для дисков DVD с ограничением доступа для всего диска или отдельных эпизодов.

- 1) С помощью кнопок **▲▼** установите уровень доступа от 1 до 8 и нажмите кнопку **OK**.
- 2) С помощью кнопок **0-9 цифровой клавиатуры** на пульте ДУ введите пароль из шести цифр и нажмите кнопку **OK**.

Примечания.

- Уровень доступа зависит от местного законодательства ('1' - наименее запретные, а '8' - наиболее запретные материалы). Для отключения функции ограничения просмотра для всех дисков, выберите значение '8'.
- Некоторые диски DVD не имеют уровня ограничения, хотя уровень ограничения фильма может быть указан на упаковке диска. Функция ограничения просмотра не приводит к запрету воспроизведения таких дисков. На дисках VCD, SVCD, CD уровень ограничения не обозначен, поэтому функция ограничения просмотра не оказывает влияния на условия просмотра дисков этих типов.
- Диски DVD, уровень ограничения для которых выше установленного, будут воспроизводиться только при условии ввода пароля из шести цифр.

PBC

Функция управления воспроизведением PBC применяется только для дисков VCD/SVCD. PBC дает возможность воспроизводить Video CD (2.0) в интерактивном режиме, следуя пунктам выводимого на экран меню.

- { **Вкл.** } – отображение индексного меню диска (при наличии) на экране телевизора после загрузки VCD/SVCD.
- { **Выкл.** } – пропуск индексного меню дисков VCD/SVCD и запуск воспроизведения с начала диска.

Параметры меню настройки (продолжение)

Страница предпочтений

(подчернутые варианты – заводские настройки по умолчанию)

Навигация MP3/JPEG

Навигатор MP3/JPEG можно использовать, только если записанный диск содержит меню. Эта функция позволяет выбирать различные меню для более удобной навигации.

- { **БЕЗ МЕНЮ** } – отображение всех файлов на диске MP3/Picture.
- { **С Меню** } – Отображение меню папок диска MP3/Picture.

Примечание: В режиме USB эта функция недоступна.

Пароль

Выберите при установке пароля для функций ограничения просмотра и блокировки диска.. По умолчанию используется пароль '136900'.
Смена пароля

- 1) Нажмите кнопку **OK** дважды для входа в меню смены пароля.

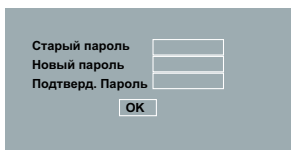

- 2) С помощью кнопку **цифровой клавиатуры 0-9** на пульте ДУ введите действующий пароль из шести цифр в поле { Старый пароль }.

Примечание. При первом использовании, или если действующий пароль забыт, введите '136900'.

- 3) В поле { Новый пароль } введите новый пароль из шести цифр.
- 4) Повторно введите новый пароль из шести цифр в поле { Подтверд. Пароль }.
- 5) Нажмите кнопку **OK** для подтверждения и выхода из меню.

ТИТРЫ DivX

Выбор шрифта, поддерживаемого субтитрами DivX.

- { **Стандартный** } – Отображение списка стандартных латинских шрифтов, предоставляемых данным устройством.
- { **Кириллица** } – Отображение списка шрифтов кириллицы.

По умолчанию

Сброс всех параметров и настроек и возврат к заводским настройкам, за исключением пароля для ограничения доступа и блокировки диска.

Нажмите кнопку **OK** для подтверждения сброса.

Обновление программного обеспечения

Установка последней версии программного обеспечения

Philips осуществляет обновление программного обеспечения, чтобы обеспечить совместимость данного устройства с новыми форматами. Для проверки наличия обновлений сравните текущую версию программного обеспечения этого устройства с последней версией, доступной на сайте Philips.

- 1 Нажмите кнопку ▲ для открытия лотка диска.
- 2 Наберите '55' на цифровой клавиатуре пульта ДУ.
- 3 Запишите имя файла.
- 4 Зайдите на сайт www.philips.com/support для проверки наличия последней версии программного обеспечения для этого устройства.
- 5 Если последняя версия программного обеспечения более поздняя, чем версия программного обеспечения на данном устройстве, загрузите ее и сохраните на диске CD-R.
- 6 Для операции обновления вставьте диск CD-R в это устройство.

Примечание.

Не отключайте и не выключайте данное устройство во время процесса обновления.

- 7 По окончании, устройство будет перезагружено автоматически.

Устранение неисправностей

ВНИМАНИЕ!

Ни при каких обстоятельствах не пытайтесь чинить устройство самостоятельно, это может привести к потере гарантии. Не открывайте корпус, это может привести к поражению электрическим током.

При возникновении неисправности перед тем, как отдавать устройство в ремонт, выполните описанные ниже рекомендации. Если они не привели к успеху, обратитесь за помощью к месту приобретения или в компанию Philips.

Проблема	Возможные решения
Не подается питание.	<ul style="list-style-type: none">– Чтобы включить питание, нажмите кнопку STANDBY-ON.– Проверьте питание розетки.– Отключите на несколько минут шнур питания от источника питания. Снова подключите шнур питания к источнику питания и возобновите управление системой.
Нет изображения.	<ul style="list-style-type: none">– Для правильного выбора видеоканала на телевизоре обратитесь к руководству пользователя телевизора. Меняйте телевизионный канал, пока не увидите экран диска DVD.– Если это происходит при включении функции прогрессивной развертки, подождите 15 секунд до автоматического восстановления или переключитесь в режим по умолчанию, как описано ниже:<ol style="list-style-type: none">1) Нажмите кнопку ▲ на этом устройстве.2) Наберите '1' на цифровой клавиатуре пульта ДУ.– Если это происходит после установки цветовой системы, подождите 15 секунд до автоматического восстановления или переключитесь на цветовую систему по умолчанию:<ol style="list-style-type: none">1) Нажмите кнопку ▲ на этом устройстве.2) Наберите '3' на цифровой клавиатуре пульта ДУ.
Изображение искажено или черно-белое.	<ul style="list-style-type: none">– Проверьте видеоподключение.– Проверьте совместимость диска с этим устройством.– Иногда могут появляться небольшие дефекты изображения. Это не является неисправностью.– Диск загрязнен. Очистите диск.
Нет звука или звук с помехами.	<ul style="list-style-type: none">– Проверьте аудиосоединения подключенного аудиоустройства.– Убедитесь, что подключенное аудиоустройство подключено к соответствующему входу источника.– Проверьте правильность установки параметров цифрового выхода на подключенном устройстве. Для получения подробной информации см. раздел 'Страница настройки аудио – Уст. цифр. аудио'.

Устранение неисправностей (продолжение)

Проблема	Возможные решения
Пульт ДУ не работает должным образом.	<ul style="list-style-type: none">– Направьте пульт ДУ на датчик ИК передней панели устройства (не на телевизор).– Уберите все препятствия между устройством и пультом ДУ.– Низкий уровень заряда в аккумуляторах, замените аккумуляторы.– Проверьте полярность установленных батарей в соответствии с обозначениями на пульте ДУ (знаки ±).
Устройство не начинает воспроизведение.	<ul style="list-style-type: none">– Вставьте считываемый диск стороной для воспроизведения вниз. Диски DVD±R/DVD-RW/CD-R должны быть финализированы.– Убедитесь в том, что на диске нет царапин и он не деформирован. Проверьте, не является ли данный диск дефектным, попробовав воспроизвести другой диск.– Диск с другим кодом региона.– Чтобы разблокировать диск для воспроизведения, может потребоваться введение пароля.– Внутри устройства могла скопиться влага. Извлеките диск и оставьте устройство включенным приблизительно на час.
Кнопки устройства не работают.	<ul style="list-style-type: none">– Это техническая неполадка. Отключите данное устройство от электросети на 10 секунд, затем снова подключите.
Форматное соотношение экрана менять невозможно, даже при настройке телевизора.	<ul style="list-style-type: none">– Форматное соотношение зафиксировано на диске DVD.– Изменение форматного соотношения может быть невозможным в зависимости от модели телевизора.
Невозможно включить такие функции, как изменение угла камеры, субтитры или поддержка нескольких языков при аудиовоспроизведении.	<ul style="list-style-type: none">– Функции могут не поддерживаться DVD.– Изменение языка аудиовоспроизведения или субтитров запрещено для этого DVD.
Невозможно выбрать некоторые пункты в меню настройки/системы.	<ul style="list-style-type: none">– Дважды нажмите кнопку ■ перед выбором меню настройки диска– В зависимости от конкретного диска некоторые пункты меню могут оказаться недоступными.

Устранение неисправностей (продолжение)

Проблема	Возможные решения
Во время воспроизведения изображение периодически застывает.	<ul style="list-style-type: none">– Проверьте, нет ли на диске отпечатков пальцев или царапин; протрите диск мягкой тканью от центра к краям.
Включение/выключение прогрессивной развертки невозможно	<ul style="list-style-type: none">– Проверьте соединение аудиовыходов данного устройства при помощи разъемов компонентного видео (Y Pb Pr).
При воспроизведении фильмов DivX отсутствует звук.	<ul style="list-style-type: none">– Аудиокодек может не поддерживаться этим устройством.
Воспроизведение фильмов DivX не повторяется.	<ul style="list-style-type: none">– Перед записью убедитесь, что размер файла фильма не превышает размера файла на компакт-диске.
Файлы Certain DivX не воспроизводятся или пропускаются.	<ul style="list-style-type: none">– Убедитесь, что файл фильма DivX загружен полностью.– Убедитесь в правильности расширения файла. Расширения можно проверить, воспользовавшись компьютером с CD-ROM.– Устройство предназначено для воспроизведения только дисков DVD, VCD, SVCD, CD audio, MP3, WMA и DivX. Другие цифровые аудиоформаты, например Liquid audio, RM (RealMedia), WAV или не-аудиофайлы, например с расширениями '.doc', '.txt', '.pdf' не поддерживаются.– Попробуйте воспроизвести вызвавшие затруднения файлы DivX на компьютере. Если они не воспроизводятся, скорее всего, исходный файл поврежден.– Попробуйте еще раз загрузить этот файл с другого источника или, если вы сами создали этот файл, сохраните его с правильными настройками.
Содержимое флэш-накопителя USB не может быть прочитано.	<ul style="list-style-type: none">– Формат флэш-накопителя USB не совместим с системой.– Диск отформатирован с применением другой системы файлов, которая не поддерживается данным устройством(например, NTFS).
Флэш-накопитель USB работает медленно.	<ul style="list-style-type: none">– Большие размеры файлов или флэш-накопитель USB большой емкости занимают больше времени для считывания и отображения на экране телевизора.

Характеристики

ТЕЛЕСТАНДАРТ

	(PAL/50 Гц)	(NTSC/60 Гц)
Количество строк	626	525
Воспроизведение	Универсальный (PAL/NTSC)	

ВИДЕОХАРАКТЕРИСТИКИ

Видео ЦАП	12 бит, 108 МГц
ΥРbPr	0,7 Vpp ~ 75 Ом
Видеовыход	1Vpp ~ 75 Ом

ФОРМАТ ВИДЕО

Цифровой	MPEG 2 для DVD,SVCD
Сжатие	MPEG 1 для VCD DivX®

	50 Гц	60 Гц
Гор. разрешение	720 пикселей	720 пикселей
Вертикальное разрешение	576 строк	480 строк

	50 Гц	60 Гц
Гор. разрешение	352 пикселей	352 пикселей
Вертикальное разрешение	288 строк	240 строк

АУДИОФОРМАТ

Цифровой	MPEG/ AC-3/ PCM	сжатый Цифровой 16, 20, 24 бит fs, 44,1, 48, 96 кГц
	MP3 (ISO 9660)	96, 112, 128, 256 кбит/с и переменная скорость передачи данных fs, 32, 44,1, 48 кГц

Аналоговый стереозвук
Звук Dolby Surround совместим с функцией
Downmix многоканального звука Dolby Digital

АУДИОХАРАКТЕРИСТИКИ

ЦАП	24 бита, 192 кГц
DVD	fs 96 кГц 4 Гц - 44 кГц fs 48 кГц 4 Гц - 22 кГц
SVCD	fs 48 кГц 4 Гц - 22 кГц fs 44,1 кГц 4 Гц - 20 кГц
CD/VCD	fs 44,1 кГц 4 Гц - 20 кГц
Сигнал-Шум (1 кГц)	> 90 дБ
Динамический диапазон (1 кГц)	> 80 дБ
Перекрестные помехи (1 кГц)	> 70 дБ
Искажение/шум (1 кГц)	> 65 дБ
MPEG MP3	MPEG Audio L3

ПОДКЛЮЧЕНИЯ

Выход ΥРbPr	Cinch 3x
Выход видеосигнала	Cinch (желтый)
Выход аудиосигнала (Front L+R)	Cinch (белый/красный)
Цифровой выход	1 коаксиальный IEC60958 для CDDA / LPCM IEC61937 для MPEG 1/2, Dolby Digital

5.1-канальный аналоговый выход

Audio Front L+R	Cinch (белый/красный)
Audio Rear L+R	Cinch (белый/красный)
Audio Center	Cinch (синий)
Audio Subwoofer	Cinch (черный)

КОРПУС

Габариты (ш x в x г)	435 x 38 x 209 мм
Вес	около 2 кг

ЭНЕРГОПОТРЕБЛЕНИЕ

Параметры питания	230 В; 50 Гц
Потребляемая мощность	< 12 Вт
Потребляемая мощность в режиме ожидания	< 1 Вт

Характеристики могут меняться без предварительного уведомления.

Аналоговый аудиосигнал: Неоцифрованный звуковой сигнал. Аналоговый звуковой сигнал доступен при использовании выхода AUDIO LEFT/RIGHT. От данных гнезд звуковой сигнал передается по двум каналам, левому и правому.

Формат экрана: Форматное соотношение длины и ширины экрана. Формат стандартного телевизора - 4:3, а формат широкоэкранного телевизора или телевизора с поддержкой высокой четкости - 16:9. Формат letter box позволяет получить изображение с более широкой перспективой на стандартном экране формата 4:3.

Разъемы AUDIO OUT: Гнезда на задней панели системы, от которой звуковой сигнал передается на другую систему (телевизор, стереосистема и др.).

Скорость передачи: Объем данных для передачи музыкального фрагмента данной длины. Измеряется в килобитах в секунду, кбит/с. Или скорость записи. В большинстве случаев, чем выше скорость передачи или скорость записи, тем лучше качество звука. Однако файлы с высокой скоростью передачи занимают больше места на диске.

Раздел: Часть фильма или музыкального произведения на DVD, более короткий, чем вся запись. Запись включает в себя несколько разделов. Каждому фрагменту присваивается номер, по которому можно найти необходимый фрагмент.

Композитный видеосигнал (CVBS): Единый видеосигнал, наиболее часто используемый в потребительской видеотехнике.

Меню диска: Изображение на дисплее, позволяющее выбирать записанные на DVD фильмы, музыкальные произведения, субтитры, запись с нескольких точек и др.

DivX: Кодирование DivX является запатентованной, основанной на формате MPEG-4 технологией сжатия видеоданных, разработанной компанией DivXNetworks, Inc., позволяющей сжимать видеоданные до такого размера, который можно передавать по сети Интернет, сохраняя при этом высокое качество изображения.

Dolby Digital: Система объемного звучания, разработанная Dolby Laboratories, которая содержит до шести каналов цифрового аудио (передние левый и правый, объемные левый и правый, центральный и сабвуфер).

JPEG: Очень распространенный цифровой формат для неподвижного изображения. Система сжатия данных для неподвижного изображения, предложенная Joint Photographic Expert Group, с незначительным снижением качества изображения при высокой степени сжатия. Такие файлы можно узнать по их расширению 'JPG' или 'JPEG'.

MP3: Формат файла с системой сжатия звуковых данных. 'MP3' - сокращение от Motion Picture Experts Group 1 (или MPEG-1) Audio Layer 3. При использовании формата MP3 на один CD-R или CD-RW помещается примерно в 10 раз больше данных, чем на обычный компакт-диск.

Многоканальный: DVD форматируются так, что каждая звуковая дорожка образует одно акустическое поле. Многоканальный соответствует структуре звуковых дорожек, имеющих три или более каналов.

Ограничение просмотра: Функция ограничения воспроизведения диска DVD в зависимости от возраста пользователя и в соответствии с уровнем ограничения для определенной страны. Данное ограничение различно для разных дисков; при их включении при более высоком по сравнению с настроенным уровнем потребителя запрограммированном уровне воспроизведение блокируется.

PBC: Контроль воспроизведения. Система навигации Video CD/Super VCD по экранному меню записана на диске. Можно получать удовольствие от интерактивного воспроизведения и поиска.

Глоссарий (продолжение)

PCM (Pulse Code Modulation - Импульсно-кодовая модуляция): Система преобразования аналогового аудиосигнала в цифровой без сжатия данных для последующей обработки.

Прогрессивная развертка: На дисплее с прогрессивной разверткой отображается в два раза больше кадров в секунду, чем на дисплее обычной системы телевидения. Это обеспечивает более высокое разрешение и качество изображения.

Код региона: Система допуска воспроизведения дисков только в означенном регионе. Данное устройство воспроизводит только диски с совместимыми кодами региона. Код региона устройства можно найти на этикетке изделия. Некоторые диски совместимы более чем с одним регионом (или со ВСЕМИ регионами).

Запись: Самая длинная часть фильма или музыкального произведения на DVD. Каждой записи присваивается номер, по которому можно найти необходимую запись.

Гнездо TV OUT: Гнездо на задней панели данного устройства, посылающее видеосигналы на телевизор.

WMA: Windows Media™ Audio. Означает технологию сжатия аудиоданных, разработанную корпорацией Microsoft. Данные WMA могут быть закодированы с помощью проигрывателя Windows Media версии 9 или проигрывателя Windows Media для ОС Windows XP. Такие файлы можно узнать по расширению '.WMA'.



Данные о произведенном ремонте: _____

Дата поступления в ремонт: _____

Дата окончания ремонта: _____

№ квитанции: _____

Вид неисправности: _____

Подпись _____

Штамп сервис-центра _____

Дата поступления в ремонт: _____

Дата окончания ремонта: _____

№ квитанции: _____

Вид неисправности: _____



Подпись _____

Штамп сервис-центра _____

№ Талона (Card #) M 1537000



PHILIPS **РОССИЯ**
БЕЛАРУСЬ

БЫТОВАЯ ЭЛЕКТРОНИКА

ГАРАНТИЙНЫЙ ТАЛОН (warranty card)

ИЗДЕЛИЕ (item) _____ МОДЕЛЬ (type/version) _____ / _____

СЕРИЙНЫЙ № (serial #) _____

ДАТА ПРОДАЖИ (date of purchase) _____

ФИРМА-ПРОДАВЕЦ (seller) _____

ПОДПИСЬ ПРОДАВЦА (seller's signature) _____

ПЕЧАТЬ ПРОДАВЦА (seller's stamp) _____

Настоящий талон действителен только при наличии печати и заполнения всех приведенных выше граф.

(This card is only valid when all information is filled in and the stamp is present.)

ПОКУПАТЕЛЬ (buyer) _____

АДРЕС (address) _____

ТЕЛЕФОН (telephone) _____



Настоящая гарантия предоставляется изготовителем в дополнение к правам потребителя, установленным действующим законодательством Российской Федерации, и ни в коей мере не ограничивает их. (PRIVATE)

Настоящая гарантия действует в течение одного года с даты приобретения изделия и подразумевает гарантийное обслуживание изделия в случае обнаружения дефектов, связанных с материалами и работой. В этом случае потребитель имеет право, среди прочего, на бесплатный ремонт изделия. Настоящая гарантия действительна при соблюдении следующих условий:

1. Изделие должно быть приобретено только на территории России, причем исключительно для личных бытовых нужд. Изделие должно использоваться в строгом соответствии с инструкцией по эксплуатации с соблюдением правил и требований безопасности.

2. Обязанности изготовителя по настоящей гарантии исполняются на территории России продавцами и официальными обслуживающими (сервис) центрами.

3. Настоящая гарантия не распространяется на дефекты изделия, возникшие в результате:

- а) химического, механического или иного воздействия, погашших посторонних предметов, насекомых во внутрь изделия;
- б) неправильной эксплуатации, включая, но не ограничиваясь, использование изделия не по его прямому назначению и установку в эксплуатацию изделия в нарушение правил и требований безопасности;
- в) износа деталей отделки, лап, батарей, защитных экранов, накопителей мусора, ремней, шток и иных деталей с ограниченными сроком использования;
- г) ремонта или наладки изделия, если они произведены любыми иными лицами кроме обслуживающих центров;
- д) адаптации и изменения с бытовой сферы применения изделия, указанной в инструкции по эксплуатации.

4. Настоящая гарантия действительна по предъявлению вместе с оригиналом настоящего талона оригинала товарного чека, выданного продавцом, и изделия, в котором обнаружены дефекты.

5. Настоящая гарантия действительна только для изделий, используемых для личных бытовых нужд, и не распространяется на изделия, которые используются для коммерческих, промышленных или профессиональных целей.

По всем вопросам гарантийного обслуживания изделий Филипс обращайтесь к Вашему местному продавцу.

Фирма Филипс устанавливает следующие сроки службы изделий:

Группа 1—5 лет

Радио, радиобудильники, магнитофоны, переносные магнитофоны, телефонные аппараты (проводные) и другая продукция, имеющая небольшую стоимость.

Группа 2—7 лет

Персональные компьютеры и периферийные устройства, цветные телевизоры (включая проекционные), видеоматричные, автомобильные магнитофоны, Hi-Fi звуковоспроизводящая аппаратура (включая компоненты), видеокамеры и переносные видеостроительные, радиотелефоны (беспроводные), цифровые сотовые телефоны и аппаратура игрового назначения.

Фирма Филипс уделяет большое внимание качеству выпускаемой продукции. При использовании ее для личных (бытовых) нужд с соблюдением правил эксплуатации срок их службы может значительно превышать официальный срок службы, установленный в соответствии с действующим законодательством о правах потребителей.

Фирма Филипс
МОСКВА: Факс (095) 937-93-12
Минск: Факс (017) 220-07-73

Abkhazian	6566	Inupiaq	7375	Pushto	8083
Afar	6565	Irish	7165	Russian	8285
Afrikaans	6570	Íslenska	7383	Quechua	8185
Amharic	6577	Italiano	7384	Raeto-Romance	8277
Arabic	6582	Ivrit	7269	Romanian	8279
Armenian	7289	Japanese	7465	Rundi	8278
Assamese	6583	Javanese	7486	Samoaan	8377
Avestan	6569	Kalaallisut	7576	Sango	8371
Aymara	6589	Kannada	7578	Sanskrit	8365
Azerhijani	6590	Kashmiri	7583	Sardinian	8367
Bahasa Melayu	7783	Kazakh	7575	Serbian	8382
Bashkir	6665	Kernewek	7587	Shona	8378
Belarusian	6669	Khmer	7577	Shqip	8381
Bengali	6678	Kinyarwanda	8287	Sindhi	8368
Bihari	6672	Kirghiz	7589	Sinhalese	8373
Bislama	6673	Komi	7586	Slovensky	8373
Bokmål, Norwegian	7866	Korean	7579	Slovenian	8376
Bosanski	6683	Kuanyama; Kwanyama	7574	Somali	8379
Brezhoneg	6682	Kurdish	7585	Sotho; Southern	8384
Bulgarian	6671	Lao	7679	South Ndebele	7882
Burmese	7789	Latina	7665	Sundanese	8385
Castellano, Español	6983	Latvian	7686	Suomi	7073
Catalán	6765	Letzeburgesch;	7666	Swahili	8387
Chamorro	6772	Limburgan; Limburger	7673	Swati	8383
Chechen	6769	Lingala	7678	Svenska	8386
Chewa; Chichewa; Nyanja	7889	Lithuanian	7684	Tagalog	8476
中文	9072	Luxembourgish;	7666	Tahitian	8489
Chuang; Zhuang	9065	Macedonian	7775	Tajik	8471
Church Slavic; Slavonic	6785	Malagasy	7771	Tamil	8465
Chuvash	6786	Magyar	7285	Tatar	8484
Corsican	6779	Malayalam	7776	Telugu	8469
Česky	6783	Maltese	7784	Thai	8472
Dansk	6865	Manx	7186	Tibetan	6679
Deutsch	6869	Maori	7773	Tigrinya	8473
Dzongkha	6890	Marathi	7782	Tonga (Tonga Islands)	8479
English	6978	Marshallese	7772	Tsonga	8483
Esperanto	6979	Moldavian	7779	Tswana	8478
Estonian	6984	Mongolian	7778	Türkçe	8482
Euskara	6985	Nauru	7865	Türkmen	8475
Ελληνικά	6976	Navaho; Navajo	7886	Twi	8487
Faroese	7079	Ndebele, North	7868	Uighur	8571
Français	7082	Ndebele, South	7882	Ukrainian	8575
Frysk	7089	Ndonga	7871	Urdu	8582
Fijian	7074	Nederlands	7876	Uzbek	8590
Gaelic; Scottish Gaelic	7168	Nepali	7869	Vietnamese	8673
Galleghan	7176	Norsk	7879	Volapuk	8679
Georgian	7565	Northern Sami	8369	Walloon	8765
Gikuyu; Kikuyu	7573	North Ndebele	7868	Welsh	6789
Guarani	7178	Norwegian Nynorsk;	7878	Wolof	8779
Gujarati	7185	Occitan; Provençal	7967	Xhosa	8872
Hausa	7265	Old Bulgarian; Old Slavonic	6785	Yiddish	8973
Herero	7290	Oriya	7982	Yoruba	8979
Hindi	7273	Oromo	7977	Zulu	9085
Hiri Motu	7279	Ossetian; Ossetic	7983		
Hrvatski	6779	Pali	8073		
Ido	7379	Panjabi	8065		
Interlingua (International)	7365	Persian	7065		
Interlingue	7365	Polski	8076		
Inuktitut	7385	Português	8084		

Meet Philips at the Internet
<http://www.philips.com/support>



Be responsible
Respect copyrights

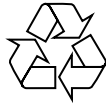

DVP5268K



Sgptt-0811/51-1