

# PHILIPS

SoundBar  
skaļrunis

7000 sērijas

TAB7305

# Lietotāja rokasgrāmata



Reģistrējiet savu izstrādājumu un saņemiet atbalstu vietnē:  
[www.philips.com/support](http://www.philips.com/support)

# Saturs

---

<b>1</b>	<b>Svarīgi</b>	<b>2</b>
	Palīdzība un atbalsts	2
	Svarīgi drošības norādījumi	2
	Produkta aprūpe	3
	Vides aizsardzība	3
	Atbilstība	4
	Komplektā iekļautie priekšmeti	5

---

<b>2</b>	<b>Jūsu SoundBar</b>	<b>6</b>
	Galvenais bloks	6
	Bezvadu zemfrekvences skaļrunis	6
	Savienotāji	7
	Tālvadības pults	7
	Tālvadības pults sagatavošana	8

---

<b>3</b>	<b>Pievienošana</b>	<b>9</b>
	Izvietojums	9
	Audio pievienošana no TV un citām ierīcēm	10

---

<b>4</b>	<b>SoundBar lietošana</b>	<b>12</b>
	Ieslēgšana un izslēgšana	12
	Automātiskais gaidīšanas režīms	12
	Režīmu atlase	12
	Ekvalaizera (EQ) efekta atlase	12
	Skaļuma noregulēšana	13
	Bluetooth darbība	13
	USB darbība	14
	Rūpnīcas noklusējuma iestatījumi	14

---

<b>5</b>	<b>Sienas montāža</b>	<b>14</b>
----------	-----------------------	-----------

---

<b>6</b>	<b>Izstrādājuma specifikācijas</b>	<b>15</b>
----------	------------------------------------	-----------

---

<b>7</b>	<b>Problēmu novēršana</b>	<b>16</b>
----------	---------------------------	-----------

# 1 Svarīgi

Pirms preces izmantošanas izlasiet un izprotiet visas instrukcijas. Ja bojājumus rada instrukciju neievērošana, garantija netiek piemērota.

## Palīdzība un atbalsts

Lai iegūtu plašu tiešsaistes atbalstu, apmeklējiet vietni: [www.philips.com/support](http://www.philips.com/support), lai:

- lejupielādēt lietotāja rokasgrāmatu un īsā palaišanas rokasgrāmatu
- skatīt video pamācības (pieejamas tikai atsevišķiem modeļiem)
- meklēt atbildes uz bieži uzdotajiem jautājumiem (BUJ)
- nosūtīt mums jautājumu
- tērzēt ar mūsu atbalsta pārstāvi.

Izpildiet vietnē sniegtos norādījumus, lai atlasītu valodu, un pēc tam ievadiet izstrādājuma modeļa numuru.

Alternatīvi, varat sazināties ar klientu apkalpošanas centru savas valstī. Pirms sazināšanās pierakstiet izstrādājuma modeļa un sērijas numuru. Šo informāciju varat atrast izstrādājuma aizmugurē vai apakšā.

## Svarīgi drošības norādījumi

- Izlasiet šīs instrukcijas.
- Saglabājiet šīs instrukcijas.
- Ņemiet vērā visus brīdinājumus.
- Ievērojiet visas instrukcijas.
- Nelietojiet šo ierīci ūdens tuvumā.
- Tīriet tikai ar sausu drānu.
- Neaizsprostojiet ventilācijas atveres. Uzstādiet saskaņā ar ražotāja instrukcijām.
- Neuzstādiet siltuma avotu, piemēram, radiatoru, siltuma iekārtu, krāsns vai citu aparātu, kas ražo siltumu, (ieskaitot pastiprinātājus) tuvumā.
- Neanulējiet polarizētā vai iezemētā tipa spraudņa drošības mērķi. Polarizētam spraudnim ir divas lāpstiņas, viena

platāka nekā otra. Iezemējuma spraudnim ir divas lāpstiņas un trešā zemējuma dakša. Platā lāpstiņa vai trešā dakša ir paredzēti jūsu drošībai. Ja komplektā iekļautais spraudnis neiederas jūsu kontaktligzdā, sazinieties ar elektriķi, lai nomainītu novecojušo kontaktligzdu.

- Aizsargājiet strāvas vadu no vilkšanas vai saspiešanas, jo īpaši pie kontaktdakšām, attiecīgām spraudnligzdām un vietām, kur tas iziet no aparāta.
  - Izmantot tikai ražotāja norādītās papildierīces/piederumus.
  - Izmantot tikai ar ražotāja ieteikto vai kopā ar aparātu pārdotajiem ratiņiem, statīvu, tripodu, kronšteinu vai galdu.
- Ja tiek izmantoti ratiņi, pārvietojiet ratiņus/aparātu piesardzīgi, lai izvairītos no savainojumiem apgāšanās gadījumā
- Atvienojiet ierīci no elektrotīkla negaisa laikā vai, ja tā netiek izmantota ilgāku laiku.
  - Jebkādus labošanas darbus atstājiet kvalificēta servisa personāla ziņā. Šādi labošanas darbi var būt nepieciešami, ja aparāts ir bojāts jebkādā veidā, ja ir bojāts strāvas vads, aparātā ir iekļūvis šķidrums vai iekrituši priekšmeti, aparāts ticis pakļauts lietus apstākļiem vai mitrumam, nedarbojas normāli vai arī ir nokritis zemē.
  - Bateriju lietošana. UZMANĪBU: lai izvairītos no baterijas noplūdes, kas var izraisīt miesas bojājumus, īpašuma bojājumus vai ierīces bojājumus, rīkojieties kā tālāk norādīts.
    - Ievietojiet visas baterijas pareizi, ar + un - , kā norādīts uz ierīces.
    - Nejauciet baterijas (vecas un jaunas, vai oglekļa un sārmainas, u.c.).
    - Izņemiet baterijas, ja ierīce netiek lietota ilgāku laiku.
    - Baterijas nedrīkst pakļaut pārmērīgam karstumam, piemēram, saulei staru vai tamlīdzīgai iedarbībai.
    - Perchlorāta materiāls - var tikt piemērota īpaša apstrāde.
- Skatiet vietni: [www.dtsc.ca.gov/hazardouswaste/perchlorate](http://www.dtsc.ca.gov/hazardouswaste/perchlorate).



- Produkts/tālvadības pults var saturēt monētu/pogu tipa bateriju, kuru var norīt. Glabājiet bateriju bērniem nepieejamā vietā! Norīšanas gadījumā baterija var izraisīt nopietnus savainojumus vai pat nāvi. Smags iekšējais apdegums var rasties divu stundu laikā pēc norīšanas.
- Ja rodas aizdomas, ka baterija ir norīta vai ievietota jebkurā ķermeņa daļā, nekavējoties meklējiet medicīnisko palīdzību.
- Nomainot baterijas, vienmēr uzglabājiet visas jaunās un lietotās baterijas bērniem nepieejamā vietā. Pārlicinieties, vai bateriju nodalījums ir pilnīgi drošs pēc baterijas nomaiņas.
- Ja baterijas nodalījumu nevar pilnībā nodrošināt, pārtrauciet produkta lietošanu. Uzglabāt bērniem nepieejamā vietā un sazināties ar ražotāju
- Ierīci nedrīkst pakļaut pilienu vai šķakatu iedarbībai.
- Nenovietojiet uz ierīces nekādus bīstamības avotus (piemēram, šķidrumu pildītus priekšmetus, degošas sveces).
- Šī ierīce var saturēt svīnu un dzīvsudrabu. Atbrīvojies no ierīces saskaņā ar vietējiem, valsts vai federālajiem likumiem. Lai iegūtu informāciju par utilizāciju vai pārstrādi, lūdzu, sazinieties ar vietējām iestādēm. Lai saņemtu papildu palīdzību par pārstrādes iespējām, lūdzu, sazinieties ar: [www.mygreenelectronics.com](http://www.mygreenelectronics.com) vai [www.eiae.org](http://www.eiae.org) vai [www.recycle.philips.com](http://www.recycle.philips.com).
- Ja kā atvienošanas ierīce tiek izmantots TĪKLA spraudnis vai ierīces savienotājs, atvienošanas ierīcei jābūt viegli darbināmai.
- Nenovietojiet šo ierīci uz mēbelēm, kuras bērns var apgāzt, un uz kurām var atbalstīties pieaugusi persona, nevelciet to, nestāviet vai nekāpiet uz tās. Kritošs aparāts var izraisīt nopietnas traumas vai pat nāvi.
- Šo ierīci nedrīkst ievietot iebūvētā iekārtā, piemēram, grāmatu skapī vai plauktā, ja vien tur nav nodrošināta pienācīga ventilācija. Pārlicinieties, ka ap šo ierīci ir 7,8 collas (20 cm) vai vairāk vietas.

## II klases aprīkojuma simbols



Šis simbols norāda, ka iekārtai ir dubultā izolācijas sistēma.

## Pārziniet šos drošības simbolus



Šis 'zibens attēls' norāda uz neizolētu materiālu iekārtā, kas var izraisīt elektriskās strāvas triecienu. Lai garantētu drošību ikvienam mājāsaimniecībā, lūdzu, nenoņemiet izstrādājuma pārsegu.



'Izsaukuma zīme' pievērš uzmanību funkcijām, attiecībā uz kurām rūpīgi jāizlasa pievienotā literatūra, lai novērstu darbības un uzturēšanas problēmas.

**BRĪDINĀJUMS:** lai samazinātu ugunsgrēka vai elektriskās strāvas trieciena risku, šo aparātu nedrīkst pakļaut lietus vai mitruma iedarbībai, un uz šī aparāta nedrīkst novietot priekšmetus, kas piepildīti ar šķidrumiem, piemēram, vāzes.

**UZMANĪBU:** lai novērstu elektriskās strāvas triecienu, ievietojiet plato kontaktdakšas tapu pilnībā platajā slotā.

---

## Produkta aprūpe

Izstrādājuma tīrīšanai izmantojiet tikai mikrošķiedras audumu.

---

## Vides aizsardzība

### Vecā izstrādājuma un baterijas utilizācija



Jūsu izstrādājums ir izstrādāts un ražots no augstas kvalitātes materiāliem un komponentiem, kurus var pārstrādāt un atkārtoti izmantot.



Šis simbols uz izstrādājuma nozīmē, ka uz to attiecas Eiropas Direktīva 2012/19/ES.



Šis simbols nozīmē, ka izstrādājumā ir baterijas, uz kurām attiecas Eiropas Direktīva 2013/56/ES, un kuras nevar izmest kopā ar parastajiem sadzīves atkritumiem.

Uzziniet par vietējo elektrisko un elektronisko izstrādājumu un bateriju atsevišķo savākšanas sistēmu. Ievērojiet vietējos noteikumus un nekad neizmetiet izstrādājumu un baterijas kopā ar parastajiem sadzīves atkritumiem. Pareiza veco izstrādājumu un bateriju utilizācija palīdz novērst negatīvas sekas videi un cilvēku veselībai.

#### **Vienreiz lietojamo bateriju izņemšana**

Lai izņemtu vienreiz lietojamās baterijas, skatiet baterijas uzstādīšanas sadaļu.

---

## **Atbilstība**

Šis izstrādājums atbilst Eiropas Kopienas radiosakaru traucējumu prasībām.

Ar šo TP Vision Europe B.V. paziņo, ka šis izstrādājums atbilst Direktīvas 2014/53/ES būtiskajām prasībām un citiem attiecīgajiem noteikumiem. Atbilstības deklarāciju varat atrast vietnē: [www.p4c.philips.com](http://www.p4c.philips.com).

# Komplektā iekļautie priekšmeti

Pārbaudiet un identificējiet iepakojuma saturu:

- SoundBar atskaņotājs x1
- Bezvadu zemfrekvences skaļrunis x1
- Tālvadības pults x1
- Strāvas vads (zemfrekvences skaļrunim) x2
- Strāvas vads (SoundBar atskaņotājam) x2
- Sienas stiprinājuma komplekts x1  
(Sienas kronšteini x2, skrūves x2, dībeļi x2)
- Īsā palaišanas rokasgrāmata/garantijas karte / Drošības lapa x 1



SoundBar atskaņotājs

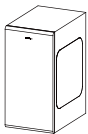

Bezvadu zemfrekvences skaļrunis



Tālvadības pults



Strāvas vads 2X



Strāvas vads 2X



Skrūves/  
Gumijas pārsegs

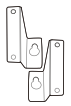

Sienas stiprinājums



Vispasaules garantija



Quick start guide

Īsā palaišanas rokasgrāmata



Safety Sheet

Drošības lapa

\* Strāvas vadu daudzums un kontaktdakšas veids ir atkarīgs no reģiona.

# 2 Jūsu SoundBar

Apsveicam ar jūsu pirkumu un laipni lūgti Philips! Lai pilnībā izmantotu Philips piedāvāto atbalstu, registrējiet savu SoundBar vietnē: [www.philips.com/welcome](http://www.philips.com/welcome).

## Galvenais bloks

Šajā sadaļā ir sniegts pārskats par galveno bloku.

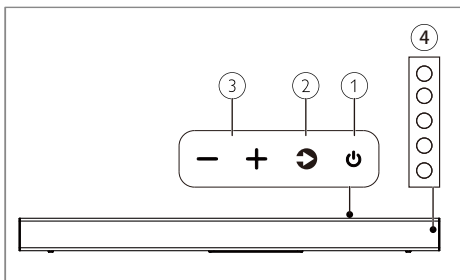

- ① **POWER**  
Ieslēdz vai izslēdz SoundBar atskaņotāju.
- ② **SOURCE**  
Atlasa SoundBar atskaņotāja ievades avotu.
- ③ **VOL +/-**  
Palielina/samazina skaļumu.
- ④ **Gaismas diodes indikatori**

## Bezvadu zemfrekvences skaļrunis

Šajā sadaļā ietverts bezvadu zemfrekvences skaļruņa pārskats.

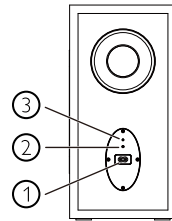

- ① **AC~ ligzda**  
Pievienot barošanas avotam.
- ② **Pārī savienošanas poga**  
Nospiediet, lai pārietu uz zemfrekvences skaļruņa pārī savienošanas režīmu.
- ③ **Zemfrekvences skaļruņa indikators**
  - Ieslēdzot strāvas padevi, indikators iedegas.
  - Veicot bezvadu savienošanu pārī starp zemfrekvences skaļruni un galveno ierīci, gaismas indikators lēnām mirgo dzeltenā krāsā.
  - Ja savienošana pārī ir veiksmīga, indikators deg vienmēri.
  - Ja savienošana pārī neizdodas, indikators ātri mirgo dzeltenā krāsā.
  - Ja galvenais bloks tiek izslēgts vai pāriet gaidīšanas režīmā, gaismas diodes indikators nedeg.

## Savienotāji

Šajā sadaļā ir sniegts pārskats par savienotājiem, kas pieejami SoundBar un zemfrekvences skaļrunī.

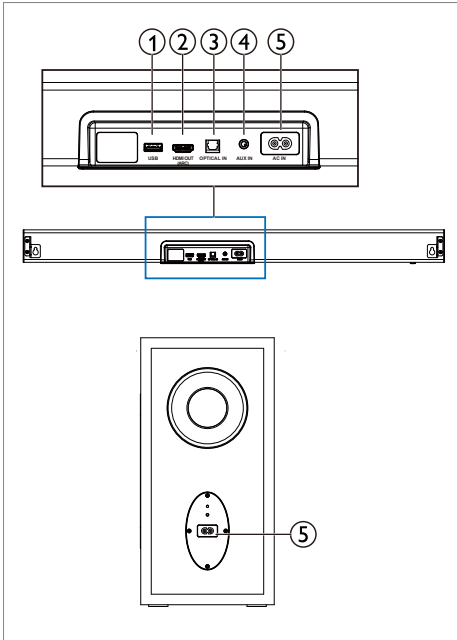

- ① **USB**  
Audio ieeja no USB atmiņas ierīces.
- ② **HDMI OUT (ARC)**  
Pievienot HDMI ieejai TV.
- ③ **OPTICAL**  
Pievienot TV optiskai audio izejai vai digitālai ierīcei.
- ④ **AUX**  
Audio ieeja no ārējas ierīces, piemēram, TV, MP3 atskaņotāja, mobilā tālruņa, planšētdatora utt.
- ⑤ **AC~ ligzda**  
Pievienot barošanas avotam.

## Tālvadības pults

Šajā sadaļā ir sniegts pārskats par tālvadības pulti.

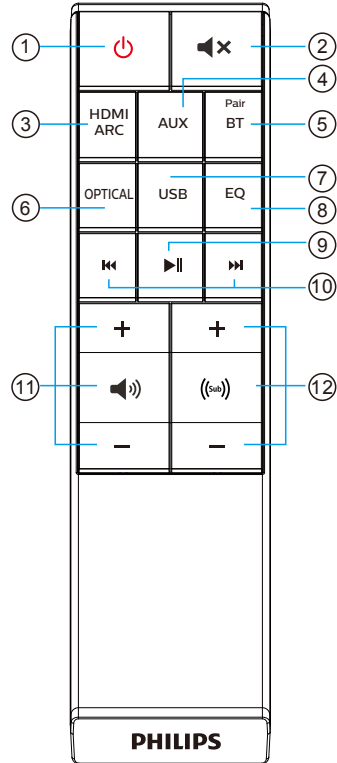



- ① **⏻ (POWER)**  
Ieslēdz vai izslēdz SoundBar atskaņotāju.
- ② **🔇 (MUTE)**  
Izslēgt vai atjaunot skaļumu.
- ③ **HDMI ARC**  
Pārslēdz avotu uz HDMI ARC savienojumu.
- ④ **AUX**  
Pārslēdz audio avotu uz AUX savienojumu (3,5 mm ligzda).
- ⑤ **Pair/BT**  
Pārslēdz uz Bluetooth režīmu. Nospieš un turēt, lai aktivizētu savienošanas pārī funkciju Bluetooth režīmā vai atvienotu esošo pārī savienoto Bluetooth ierīci.
- ⑥ **OPTICAL**  
Pārslēdz audio avotu uz optisko savienojumu.
- ⑦ **USB**  
Pārslēdz uz USB režīmu.
- ⑧ **EQ**  
Atlasa Ekvalaizera (EQ) efektu.
- ⑨ **▶|| (PLAY/PAUSE)**  
Uzsāk, aptur vai atsāk atskaņošanu BT/USB režīmā.
- ⑩ **⏮ ⏭ (PREVIOUS/NEXT)**  
Pāriet uz iepriekšējo vai nākamo ierakstu BT/USB režīmā.
- ⑪ **🔊 VOL +/- (SoundBar atskaņotāja skaļums)**  
Palielināt vai samazināt skaļumu.
- ⑫ **(bass) +/- (zemfrekvences skaļruņa skaļums)**  
Palielināt/samazināt zemfrekvences skaļruņa skaļumu.

## Tālvadības pults sagatavošana

- Piedāvātā tālvadības pults ļauj ierīci darbināt no attāluma.
- Pat ja tālvadības pulti darbina efektīvajā diapazonā, 19,7 pēdas (6 m), tālvadības pults darbība var būt neiespējama, ja starp ierīci un tālvadības pulti ir šķēršļi.
- Ja tālvadības pulti darbina blakus citiem izstrādājumiem, kas rada infrasarkanos starus, vai ja ierīces tuvumā tiek izmantotas citas tālvadības ierīces, kas izmanto infrasarkanos starus, tā var darboties nepareizi. Un otrādi, citi izstrādājumi var darboties nepareizi.

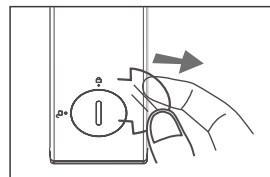

## Pirmreizēja lietošana.

Ierīcei ir iepriekš uzstādīta litija baterija. Lai aktivizētu tālvadības pults bateriju, noņemiet aizsargplēvi.



## Tālvadības pults baterijas nomaiņa

Tālvadības pultī tiek izmantota 3V CR2025 litija baterija.

- 1 Izmantojiet instrumentus (piemēram, monētas tipa baterijas/monētas) baterijas nodalījuma pārsega rievās pagriešanai pretēji pulksteņrādītāja virzienam, lai  (atbloķētu).
- 2 Izņemiet veco bateriju, kas atrodas vākā, ievietojiet jauno CR2025 bateriju un pievērsiet uzmanību pareizai polaritātei (+/-).
- 3 Izmantojiet instrumentus, lai baterijas nodalījuma pārsega rievu pagrieztu pulksteņrādītāja virzienā uz  (bloķēt), nostipriniet to tālvadības pultī.

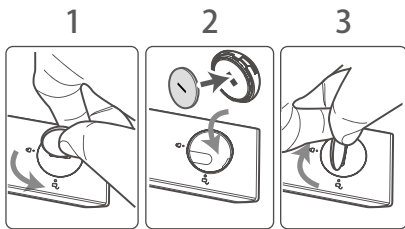

## Piesardzības pasākumi attiecībā uz baterijām

- Ja tālvadības pults netiek izmantota ilgu laiku (vairāk nekā mēnesi), izņemiet bateriju no tālvadības pults, lai novērstu tās noplūdi.
- Ja baterijas noplūst, notīriet noplūdi baterijas nodalījuma iekšpusē un nomainiet baterijas ar jaunām.
- Nelietojiet citas baterijas, izņemot tās, kas norādītas.
- Nesildiet un neizjauciet baterijas.
- Nekad nemetiet tās ugunī vai ūdenī.
- Nepārnēsājiet un neuzglabājiet baterijas kopā ar citiem metāla priekšmetiem. To neievērojot, baterijas var izraisīt īssavienojumu, noplūdi vai eksploziju.
- Nekad neuzlādējiet bateriju, ja nav apstiprināts, ka tā ir uzlādējama tipa.

## 3 Pievienošana

Šī sadaļa palīdz pievienot SoundBar atskaņotāju TV un citām ierīcēm.

Lai iegūtu informāciju par jūsu SoundBar un tā piederumu pamata savienojumiem, skatiet ātrās sāksanas rokasgrāmatu.



### Piezīme

- Identifikācijas un strāvas padeves vērtējumam skatiet produkta plāksnīti ierīces aizmugurē vai apakšā.
- Pirms savienojumu pievienošanas vai mainīšanas pārliecinieties, vai visas ierīces ir atvienotas no strāvas kontaktligzdas.

## Izvietojums

Novietojiet zemfrekvences skaļruni vismaz 1 metra (3 pēdu) attālumā no SoundBar un desmit centimetru attālumā no sienas.

Lai iegūtu vislabākos rezultātus, novietojiet zemfrekvences skaļruni, kā parādīts zemāk.

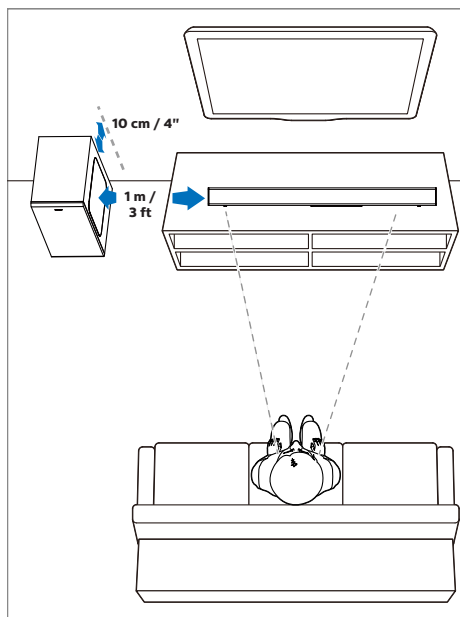

# Audio pievienošana no TV un citām ierīcēm

## Pievienošana HDMI (ARC) ligzdai

Dažiem 4K HDR TV, lai uztvertu HDR saturu, ir nepieciešami HDMI ieejas vai attēla iestatījumi. Papildinformāciju par HDR displeja iestatīšanu, lūdzu, skatiet TV lietošanas instrukcijā.

Jūsu SoundBar atskaņotājs atbalsta HDMI ar Audio atgriešanas kanālu (ARC). Ja TV ir saderīgs ar HDMI ARC, TV audio var dzirdēt caur SoundBar atskaņotāju, izmantojot tikai vienu HDMI kabeli.

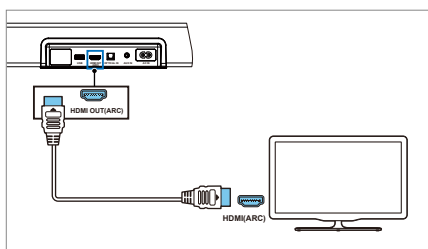

- 1 Izmantojot High Speed HDMI kabeli, savienojiet **HDMI OUT (ARC)** savienotāju SoundBar atskaņotājā ar HDMI ARC savienotāju TV. HDMI ARC savienotājs TV var būt atšķirīgi marķēts. Sīkāku informāciju skatiet TV lietotāja rokasgrāmatā.
- 2 TV ieslēdziet HDMI-CEC darbības. Sīkāku informāciju skatiet TV lietotāja rokasgrāmatā.

### Piezīme

1. TV jāatbalsta HDMI-CEC un ARC funkcijas. HDMI-CEC un ARC jāiestata ieslēgtā stāvoklī.
2. HDMI-CEC un ARC iestatīšanas metode var atšķirties atkarībā no TV. Lai iegūtu papildinformāciju par ARC funkciju, lūdzu, skatiet TV lietotāja rokasgrāmatu.
3. ARC funkciju var atbalstīt tikai HDMI 1.4 saderīgi kabeli.

## Pievienošana optiskajai kontaktligzdai

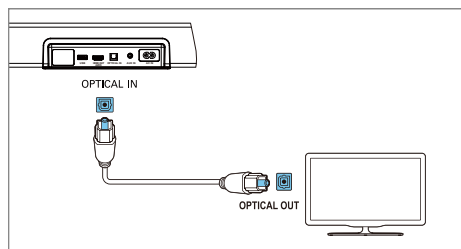

Izmantojot optisko kabeli (nav iekļauts komplektā), pievienojiet savienotāju **OPTICAL** SoundBar atskaņotājā ar TV vai citas ierīces savienotāju **OPTICAL OUT**.

- Digitālais optiskais savienotājs var būt marķēts ar **SPDIF** vai **SPDIF OUT**.

## Pievienošana AUX ligzdai

- Lai TV austiņu kontaktligzdu pievienotu ierīces AUX ligzdai, izmantojiet audio kabeli no 3,5 mm līdz 3,5 mm (iekļauts komplektā).

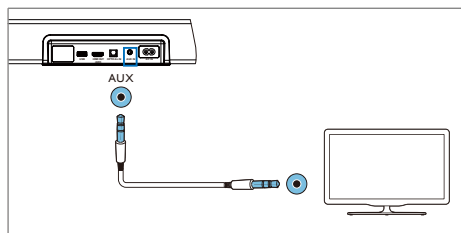

- Lai TV austiņu kontaktligzdu pievienotu ierīces AUX ligzdai, izmantojiet 3,5 mm RCA audio kabeli (nav iekļauts komplektā).

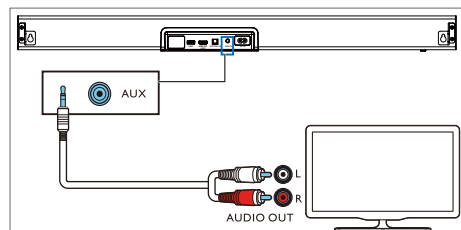

- Lai pievienotu ārējas ierīces, piemēram, MP3 atskaņotāju, mobilo tālruni vai planšetdatoru, izmantojiet audio kabeli no 3,5 mm līdz 3,5 mm (nav iekļauts komplektā).

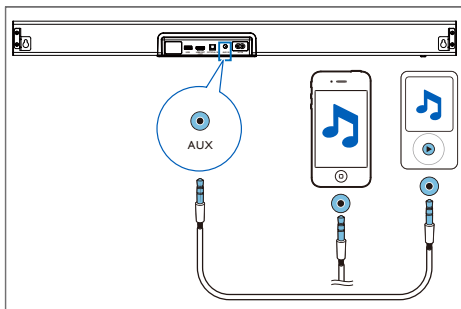

## Barošanas avota pievienošana

- Pirms maiņstrāvas vada pievienošanas pārliedzieties, vai esat pabeidzis izveidot visus pārējos savienojumus.
- Precēs bojājuma risks! Pārliedzieties, vai barošanas spriegums atbilst spriegumam, kas uzdrukāts ierīces aizmugurē vai apakšpusē.
- Pievienojiet tīkla kabeli ierīces AC~ ligzdai un pēc tam tīkla kontaktligzdai.
- Pievienojiet tīkla kabeli zemfrekvences skaļruņa AC~ ligzdai un pēc tam tīkla kontaktligzdai.
- Strāvas vadu daudzums un kontaktdakšas veids ir atkarīgs no reģiona.

## Savienot pāri ar zemfrekvences skaļruņi

### Automātiska savienošana pāri

Iespraudiet SoundBar atskaņotāju un zemfrekvences skaļruņi strāvas kontaktligzdās un pēc tam nospiediet ierīci vai tālvadības pultī, lai ieslēgtu ierīci **ieslēgšanas** režīmā. Zemfrekvences skaļruņis un SoundBar automātiski savienosies pāri.

### Ieteikumi

- Nespiesdiet pāri savienošanas pogu **Pair** zemfrekvences skaļruņa aizmugurē, izņemot manuālai savienošanai pāri.

### Manuālā savienošana pāri

Ja no bezvadu zemfrekvences skaļruņa nevar dzirdēt audio, veiciet zemfrekvences skaļruņa manuālo savienošanu pāri.

- 1 Nospiediet un turiet nospiestu SoundBar atskaņotājā **Source** un **Vol-** vienlaikus, un pēc tam nospiediet un turiet nospiestu zemfrekvences pāri savienošanas pogu **Pair**.
  - ↳ SoundBar AUX/USB indikators un pāri savienošanas pogas **Pair** indikators zemfrekvences skaļruņī lēnām mirgo. Zemfrekvences skaļruņis būs veiksmīgi savienots pāri aptuveni pēc 2 sekundēm.
- 2 AUX/USB indikators nodziest, zemfrekvences skaļruņa pāri savienojuma indikators deg vienmērīgi, ja savienojums izveidots veiksmīgi.
- 3 Ja pāri savienošana neizdevās, indikators **Pair** joprojām mirgo, un jāatkārto 1. darbība.

### Ieteikumi

- Zemfrekvences skaļruņim jāatrodas 6 m attālumā no SoundBar atklātā vietā (jo tuvāk, jo labāk).
- Noņemiet visus objektus starp zemfrekvences skaļruņi un SoundBar.
- Ja bezvadu savienojuma izveidošana no jauna neizdodas, pārbaudiet, vai nav konsekventu vai spēcīgu traucējumu (piemēram, elektroniskas ierīces traucējumi). Novērsiet šos konfliktus vai spēcīgus traucējumus un atkārtojiet iepriekš minētās procedūras.

# 4 SoundBar lietošana

Šī sadaļa palīdz izmantot SoundBar atskaņotāju, lai atskaņotu pievienoto ierīču audio.

## Pirms lietošanas

- Veiciet nepieciešamos savienojumus, kas aprakstīti Īsās palaišanas rokasgrāmatā.
- Pārslēdziet SoundBar uz pareizu avotu citai ierīcei.

## Ieslēgšana un izslēgšana

- Pirmoreiz pieslēdzot ierīci galvenajai kontaktligzdai, ierīce būs STANDBY (gaidīšana) režīmā. STANDBY (gaidīšana) indikators iedegas sarkanā krāsā.

## Gaidīšanas režīms ieslēgts

Sistēmas stāvoklis	Gaidīšanas režīms ieslēgts
Indikatora aktivitāte	

- Nospiediet ierīces vai tālvadības pults pogu **⏻ (POWER)**, lai ieslēgtu vai izslēgtu galveno bloku.
- Vienreiz nospiediet pogu **↻ (SOURCE)** uz ierīces vai arī jebkuru tālvadības pults pogu Source, lai aktivizētu galveno ierīci.
- Ja vēlaties pilnībā izslēgt ierīci, atvienojiet galveno kontaktdakšu no kontaktligzdas.

## Automātiskais gaidīšanas režīms

Aptuveni pēc 15 minūtēm ierīce automātiski pārslēdzas gaidīšanas režīmā, ja TV vai ārējā ierīce ir atvienota un izslēgta.



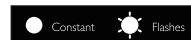

- Lai pilnībā izslēgtu ierīci, atvienojiet tīkla kontaktdakšu no kontaktligzdas.
- Lūdzu, pilnībā izslēdziet ierīci, lai taupītu enerģiju, kad to nelietojat.

## Režīmu atlase

- 1 Vairākkārt nospiediet ierīces pogu **↻ (Source)** vai arī nospiediet attiecīgo tālvadības pults pogu, lai atlasītu **AUX, OPTICAL, HDMI ARC, BT, USB** režīmu.
- 2 SoundBar atskaņotāja indikators parādīs pašreiz izmantoto režīmu.



## Ievades avots

Sistēmas stāvoklis	AUX	USB	BT	OPTICAL	HDMI ARC
Indikatora aktivitāte					

## Ekvalaizera (EQ) efekta atlase

Atlasiet iepriekš definētus skaņas režīmus, lai tie atbilstu jūsu video vai mūzikai.

Nospiediet tālvadības pults pogu **EQ**, lai atlasītu vēlamo ekvalaizera efektu.

- ↳ Gaismas diodes mirgo 3 sekundes, lai parādītu pašreizējo EQ režīmu atbilstoši EQ režīma definīcijai.

## Ekvalaizers (EQ)

Sistēmas stāvoklis	Filma	Mūzika	Ziņas
Indikatora aktivitāte			

### Filma/Mūzika/Ziņas

- **Filma** - filmu skatīšanai
- **Mūzika** - mūzikas klausīšanai
- **Ziņas** - ziņu klausīšanai

## Skaļuma noregulēšana

Nospiediet **Vol+/Vol-** (**Skaļums**), lai palielinātu vai samazinātu skaļuma līmeni.

- Lai izslēgtu skaņu, nospiediet **Mute**.
- Lai atjaunotu skaņu, nospiediet jebkuru pogu vai veiciet jebkādu darbību.



### SoundBar atskaņotāja skaļums

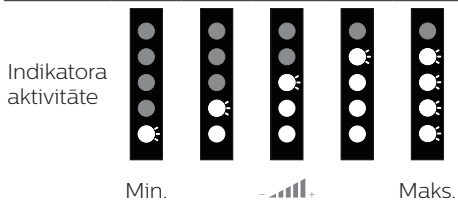

### Zemfrekvences skaļruņa skaļuma noregulēšana

Nospiediet pogu (**Ⓜ**) **+/-**, lai noregulētu zemfrekvences skaļruņa skaļumu.

### Zemfrekvences skaļruņa skaļums

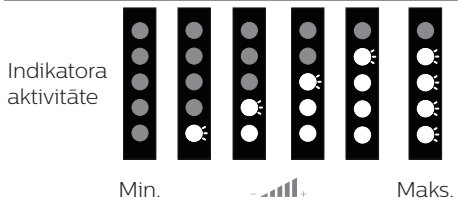

## Bluetooth darbība

Izmantojot Bluetooth, savienojiet SoundBar atskaņotāju ar savu Bluetooth ierīci (piemēram, iPad, iPhone, iPod touch, Android tālruni vai klēpj datoru) un pēc tam caur SoundBar atskaņotāja skaļruņiem varat klausīties ierīcē saglabātos audio failus.

### Kas nepieciešams

- Bluetooth ierīce, kas atbalsta Bluetooth profilu A2DP un AVRCP, un ar Bluetooth versiju 4.2 + EDR.
- Darbības maksimālais diapazons starp SoundBar un Bluetooth ierīci ir aptuveni 10 metri (30 pēdas).



### Bluetooth statuss

Sistēmas stāvoklis	Ievadīt BT režīmu	Savienošana pāri	Izveidots savienojums pāri
Indikatora aktivitāte			

- 1 Nospiediet ierīces pogu **↻** vairākas reizes vai nospiediet tālvadības pults pogu **Pair/BT**, lai pārslēgtu SoundBar uz Bluetooth režīmu.  
↳ SoundBar indikators mirgos baltā krāsā.
- 2 Nospiediet un turiet nospiestu ierīces pogu **↻** vai arī nospiediet un turiet nospiestu tālvadības pults pogu **Pair/BT**, lai pārietu pāri savienošanas režīmā. Nospiediet un turiet nospiestu **↻ & +** (source & vol+), iepriekšējās pāri savienotās ierīces tiks notīrītas un SoundBar no jauna pāries pāri savienošanas režīmā.  
↳ SoundBar indikators mirgos baltā krāsā.

- 3 Bluetooth ierīcē ieslēdziet Bluetooth, meklējiet un atlasiet **Philips TAB7305**, lai sāktu savienojumu (skatiet Bluetooth ierīces lietotāja rokasgrāmatu par Bluetooth iespējošanu).
- 4 Uzgaidiet, līdz SoundBar indikators kļūst pastāvīgi balts.
- 5 Lai izietu no Bluetooth, pārslēdziet ierīci uz citu avotu. Ja pārslēdzaties atpakaļ uz Bluetooth režīmu, Bluetooth savienojums paliek aktīvs.
- 6 Ja vēlaties izveidot savienojumu ar citu ierīci, nospiediet un turiet nospiestu SoundBar pogu  vai tālvadības pults pogu **Pair/BT**, lai atvienotu pašreiz pievienoto Bluetooth ierīci un pārietu uz pārī savienošanas režīmu.

## USB darbība

Varat atskaņot mūzikas failus, kas saglabāti pievienotā USB ierīcē. Atskaņojamajiem failu veidiem sk. "atbalstītie audio formāti" 15. lpp. Uzmanību: USB ligzdu nevar izmantot ierīču uzlādēšanai.

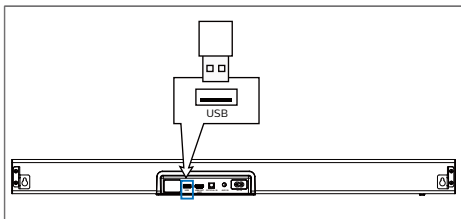

## Rūpnīcas noklusējuma iestatījumi

Kad iekārta ir ieslēgta, nospiediet un turiet nospiestu taustiņus **VOL + & VOL -**, visas avota gaismas diodes iedegas 5 sekundes un atjaunojas ierīces rūpnīcas noklusējuma iestatījumi.

## 5 Sienas montāža

### Piezīme

- Nepareiza sienas montāža var izraisīt nelaimes gadījumus, traumu vai bojājumus. Ja jums rodas kādi jautājumi, sazinieties ar klientu apkalpošanas centru savā valstī.
- Pirms montāžas pie sienas pārļiecinieties, vai siena var izturēt SoundBar svaru.

### Skrūves garums/diametrs

Atkarībā no SoundBar sienas stiprinājuma veida pārļiecinieties, vai izmantojat piemērota garuma un diametra skrūves.

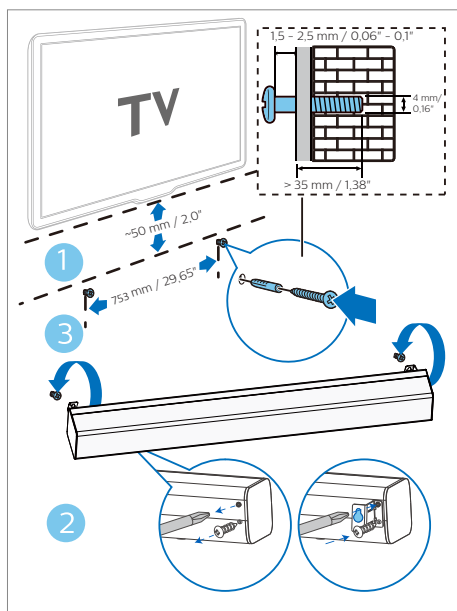

- (1) Izurbt divus caurumus sienā.
- (2) Nostiprināt tapas un skrūves caurumos.
- (3) Uzkarināt SoundBar uz stiprinājuma skrūvēm.

# 6 Izstrādājuma specifikācijas

## Piezīme

- Specifikācijas un dizains var tikt mainīti bez iepriekšēja brīdinājuma.

## Pastiprinātājs

- Kopējā izejas jauda: 300 W, < 10 % THD
- Frekvences reakcija:  
45 Hz ~ 20 KHz / - 10 dB
- Signāla un trokšņa attiecība:  
> 95 dB (CCIR) / (A-svērtais)
- Kopējais harmoniskais izkropļojums:  
< 1 %

## Bluetooth/Bezvadū

- Bluetooth profils: A2DP, AVRCP
- Bluetooth versija: 4.2 + EDR
- Frekvenču josla/Izejas jauda:  
2402 MHz ~ 2480 MHz /  $6 \pm 2$  dBm

## Galvenais bloks

- Barošanas avots: 100 - 240 V ~ 50 / 60 Hz
- Skaļruņa pretestība:  $6 \Omega \times 2 + 6 \Omega \times 2$
- Izmēri (P x A x Dz):  
800 x 95 x 64,7 mm
- Svars: 2,27 KG
- Darbības temperatūra: 0°C - 40°C

## Zemfrekvences skaļrunis

- Barošanas avots: 100 - 240 V ~ 50 / 60 Hz
- Skaļruņu pretestība:  $2 \Omega$
- Izmēri (P x A x Dz): 190 x 280 x 380 mm
- Svars: 7,57 kg

## Jaudas patēriņš

- SoundBar jaudas patēriņš: 84 W
- Zemfrekvences skaļruņa jaudas patēriņš  
117 W
- Jaudas patēriņš gaidīšanas režīmā: < 2 W

## Tālvadības pults

- Attālums/Leņķis: 6 m / 30°
- Baterijas tips: CR2025

## Atbalstītie audio formāti

### HDMI ARC

- Dolby Digital, Dolby Digital Plus, LPCM  
2ch

### OPTICAL

- Dolby Digital, LPCM 2ch

### BLUETOOTH

- SBC

### USB

- MP3, WMA, WAV, OGG, FLAC

## Piezīme

- Iespējams, ka ierīce nespēj atšifrēt visus digitālos audio formātus no ievades avota. Šajā gadījumā ierīces skaņa tiks izslēgta. Tas NAV defekts. Pārliedzieties, ka ieejas avota (piemēram, TV, spēļu konsoles, DVD atskaņotājs utt.) audio iestatījums ir iestatīts uz PCM, Dolby Digital vai Dolby Digital Plus (skatiet ieejas avota ierīces lietotāja rokasgrāmatu, lai iegūtu sīkāku informāciju par audio iestatījumiem), izmantojot OPTICAL/HDMI ieeju.



# 7 Problēmu novēršana



## Brīdinājums

- Elektriskās strāvas trieciena risks. Nekad nenņemiet produkta korpusu.

Lai saglabātu garantiju, nekad nemēģiniet labot izstrādājumu pašu spēkiem.

Ja, lietojot šo izstrādājumu, rodas problēmas, pirms pakalpojumu pieprasīšanas pārbaudiet turpmāk norādītos punktus.

Ja problēma joprojām pastāv, saņemiet atbalstu vietnē: [www.philips.com/support](http://www.philips.com/support).

## Galvenais bloks

### SoundBar pogas nedarbojas.

- Dažas minūtes atvienojiet SoundBar no barošanas avota, pēc tam pievienojiet to vēlreiz.

## Sound (skaņa)

### Nav skaņas no SoundBar skaļruņiem.

- Pievienojiet skaņas kabeli no SoundBar atskaņotāja TV vai citām ierīcēm.
- Atiestatiet SoundBar uz rūpnīcas iestatījumiem.
- Tālvadības pultī atlasiet pareizo audio ieeju.
- Pārliedzieties, vai SoundBar nav izslēgts.

### Kropļota skaņa vai atbalss.

- Ja atskaņojat audio no TV, izmantojot SoundBar; pārliedzieties, vai TV ir izslēgts.

## Bluetooth

Ierīce nevar izveidot savienojumu ar SoundBar.

- Ierīce neatbalsta SoundBar nepieciešamos saderīgos profilus.
- Nav iespējota ierīces Bluetooth funkcija. Lai aktivizētu funkciju, skatiet ierīces lietotāja rokasgrāmatu.
- Ierīce nav pareizi pievienota. Pievienojiet ierīci pareizi. (sk. Bluetooth darbība, 13.lpp.)
- SoundBar jau ir savienots ar citu Bluetooth ierīci. Atvienojiet pievienoto ierīci un pēc tam mēģiniet vēlreiz.

### No pievienotās Bluetooth ierīces audio atskaņošanas kvalitāte ir slikta.

- Bluetooth uztveršana ir vāja. Pārvietojiet ierīci tuvāk SoundBar vai noņemiet šķēršļus starp ierīci un SoundBar.

### Pievienotā Bluetooth ierīce pastāvīgi pievienojas un atvienojas.

- Bluetooth uztveršana ir vāja. Pārvietojiet ierīci tuvāk SoundBar vai noņemiet šķēršļus starp ierīci un SoundBar.
- Dažiem Bluetooth savienojumiem šo Bluetooth savienojumu var automātiski deaktivizēt, lai taupītu enerģiju. Tas neliecina par SoundBar darbības traucējumiem.



Bluetooth® vārdiskā zīme un logotipi ir reģistrētas preču zīmes, kas pieder Bluetooth SIG, Inc., un uzņēmums MMD Hong Kong Holding Limited jebkuru šādu preču zīmi var izmantot tikai ar licenci. Citas preču zīmes un nosaukumi ir to attiecīgo īpašnieku preču zīmes.

Izgatavots pēc Dolby Laboratories licences. Dolby, Dolby Audio un dubultais D simbols ir Dolby Laboratories preču zīmes.

Pieņemtās preču zīmes HDMI, HDMI High-Definition Multimedia Interface un HDMI logotips ir HDMI Licensing Administrator, Inc. preču zīmes vai reģistrētas preču zīmes Amerikas Savienotajās Valstīs un citās valstīs.

Specifikācijas var tikt mainītas bez iepriekšēja brīdinājuma. Lūdzu, apmeklējiet vietni [www.philips.com/support](http://www.philips.com/support), lai iegūtu jaunākos atjauninājumus un dokumentus.

Philips un Philips Shield Emblem ir Koninklijke Philips N.V. reģistrētas preču zīmes un tiek izmantotas saskaņā ar licenci. Šo precīza ražo un pārdod MMD Hong Kong Holding Limited vai viena no tā filiālēm, un MMD Hong Kong Holding Limited. ir garantētājs saistībā ar šo precī.

