

Register your product and get support at
www.philips.com/welcome

DCM3100



EL	Εγχειρίδιο χρήσης	3
ES	Manual del usuario	31
FI	Käyttöopas	57
PL	Instrukcja obsługi	81

PT	Manual do utilizador	107
RU	Руководство пользователя	133
SK	Príručka užívateľa	163
SV	Användarhandbok	189

PHILIPS

Содержание

1 Важная информация!	134
Техника безопасности	134
Уведомление	135
2 Музыкальная микросистема	137
Введение	137
Комплект поставки	137
Описание основного устройства	138
Описание пульта ДУ	139
3 Перед использованием	141
Установка устройства	141
Подключение динамиков	141
Подключение антенны FM	142
Подключение питания	142
Установка/замена батарей пульта ДУ	143
4 Начало работы	143
Включение	143
Установка часов	144
Выбор источника	144
5 Воспроизведение	145
Воспроизведение диска	145
воспроизведение с запоминающего USB-устройства	145
Управление воспроизведением	146
Программирование дорожек	146
6 Использование док-станции	148
Совместимые модели iPod/iPhone	148
Прослушивание музыки через док- станцию	148
Зарядка iPod/iPhone	149
Отсоединение iPod/iPhone	149
7 Прослушивание FM-радио	149
Настройка радиостанции FM	149
Автоматическое программирование радиостанций	150
Программирование радиостанций вручную	150
Переход на предустановленную радиостанцию	150
Отображение информации RDS	150
8 Настройка звука	151
Регулировка уровня громкости	151
Регулировка уровня низких частот	151
Регулировка уровня высоких частот	151
Установка автоматического управления громкостью	152
Отключение звука	152
9 Другие возможности	152
Установка будильника	152
Установка таймера отключения	153
Передача аудиопотока с других устройств	153
Прослушивание через наушники	154
10 Сведения об изделии	154
Характеристики	154
Информация о совместимости с USB	155
Поддерживаемые форматы MP3- дисков	156
Типы программ RDS	156
Обслуживание	156
11 Определение и устранение неисправностей	158

1 Важная информация!

Техника безопасности

Перед использованием данной музыкальной микросистемы внимательно ознакомьтесь со всеми инструкциями. Гарантия не распространяется на повреждения, вызванные несоблюдением инструкций.

Риск короткого замыкания или возгорания!

- Не подвергайте устройство и дополнительные принадлежности воздействию дождя или воды. Никогда не размещайте рядом с устройством сосуды с жидкостью (вазы и пр.). В случае попадания жидкости на поверхность или внутрь устройства немедленно отключите его от электросети. Обратитесь в центр поддержки потребителей Philips для проверки устройства перед его дальнейшим использованием.
- Не помещайте устройство и дополнительные принадлежности вблизи источников открытого огня или других источников тепла, в том числе не допускайте воздействия прямых солнечных лучей.
- Никогда не вставляйте посторонние предметы в вентиляционные разъемы и другие отверстия устройства.
- Если шнур питания или штепсель используются для отключения устройства, доступ к ним должен оставаться свободным.
- Во время грозы отключайте устройство от электросети.
- Для извлечения вилки из розетки электросети тяните за вилку, а не за шнур.

Риск короткого замыкания или возгорания!

- Перед подключением устройства к электросети убедитесь, что напряжение источника питания соответствует напряжению, указанному на задней панели устройства. Не подключайте устройство к источнику питания, если параметры электросети отличаются.
- Не подвергайте пульт дистанционного управления и батареи воздействию дождя, воды, прямых солнечных лучей и высоких температур.
- Запрещается применять силу при обращении с разъемами электропитания. Недостаточно плотно подключенные разъемы электропитания могут стать причиной искрения или возгорания.

Риск повреждения устройства!

- Видимое и невидимое лазерное излучение в открытом состоянии. Избегайте воздействия излучения.
- Запрещается прикасаться к линзам внутри отделения для диска.
- Не ставьте устройство или другие предметы на шнуры питания или электрические приборы.
- После транспортировки устройства при температуре ниже 5 °C удалите упаковку и подождите, пока его температура достигнет комнатной, а затем подключите устройство к розетке электросети.

Риск перегрева!

- Никогда не устанавливайте устройство в ограниченном пространстве. Для обеспечения вентиляции оставляйте вокруг устройства не менее 10 см свободного пространства.
- Убедитесь, что шторы или другие объекты не закрывают вентиляционные отверстия устройства.

Риск загрязнения окружающей среды!

- Извлекайте батареи, если они больше не пригодны к использованию, а также если вы не планируете использовать пульт ДУ в течение длительного времени.

- Батареи содержат химические вещества и должны быть утилизированы в соответствии с установленными правилами.

Опасность проглатывания батарей!

- В устройстве/пульте ДУ может содержаться плоская батарея, которую легко могут проглотить дети. Храните батареи в недоступном для детей месте!

Возможно сокращение срока службы аккумуляторов!

- Запрещается одновременно использовать батареи разных производителей или разных типов.
- Запрещается одновременно использовать старые и новые батареи.

Уведомление

Внесение любых изменений, неодобренных Philips Consumer Lifestyle, может привести к лишению пользователя права управления оборудованием.

Соответствие нормативам



Данное изделие соответствует требованиям Европейского Союза по радиопомехам.

Данное устройство имеет этикетку:



Забота об окружающей среде



Данное изделие разработано и изготовлено с применением высококачественных деталей и компонентов, которые подлежат переработке и повторному использованию.



Маркировка символом перечеркнутого мусорного бака означает, что данное изделие подпадает под действие директивы Европейского Совета 2002/96/ЕС. Узнайте о правилах местного законодательства по отдельной утилизации электротехнических и электронных изделий. Действуйте в соответствии с местными правилами и не выбрасывайте отработавшее изделие вместе с бытовыми отходами. Правильная утилизация отслужившего оборудования поможет предотвратить возможное вредное воздействие на окружающую среду и здоровье человека.



В изделии содержатся элементы питания, которые подпадают под действие директивы ЕС 2002/96/ЕС и не могут быть утилизированы вместе с бытовым мусором. Ознакомьтесь с местными правилами утилизации элементов питания. Правильная утилизация поможет предотвратить вредное воздействие на окружающую среду и здоровье человека.

Информация о влиянии на окружающую среду

Продукт не имеет лишней упаковки. Мы попытались сделать так, чтобы упаковочные материалы легко разделялись на три типа: картон (коробка), пенополистерол

(буфер) и полиэтилен (мешки, защитный пенопластовый лист).
Материалы, из которых изготовлена система, могут быть переработаны и вторично использованы специализированными предприятиями. Соблюдайте местные нормативы по утилизации упаковочных материалов, выработавших ресурс батареек и отслужившего оборудования.

Сведения о товарных знаках



Обозначения "Разработано для iPod" и "Разработано для iPhone" означают, что электронное устройство разработано специально для подключения устройств iPod и iPhone соответственно и имеет сертификацию разработчика по соответствию технических характеристик стандартам корпорации Apple. Корпорация Apple не несет ответственности за функциональность данного устройства или за его соответствие стандартам и требованиям техники безопасности. Обратите внимание, что использование этого устройство совместно с iPod или iPhone может повлиять на работу беспроводной связи. iPod и iPhone являются товарными знаками корпорации Apple Inc., зарегистрированными в США и других странах.

Авторские права



Незаконное создание копий материалов, защищенных от копирования, в том числе компьютерных программ, файлов, музыкальных записей и записей теле- и радиопередач, может являться нарушением закона об авторском праве и быть уголовно

наказуемым. Данное оборудование не может быть использовано в этих целях.

© Koninklijke Philips Electronics N.V., 2012
Характеристики могут быть изменены без предварительного уведомления. Товарные знаки являются собственностью Koninklijke Philips Electronics N.V. или соответствующих владельцев. Компания Philips оставляет за собой право в любое время вносить изменения в устройства без обязательств соответствующим образом изменять ранее поставленные устройства.

Примечание

- Таблицу с обозначениями см. на задней панели системы.

2 Музыкальная микросистема

Поздравляем с покупкой и приветствуем вас в клубе Philips! Чтобы воспользоваться всеми преимуществами поддержки Philips, зарегистрируйте устройство на веб-сайте www.philips.com/welcome.

Введение

С помощью этой системы вы можете:

- прослушивать аудиозаписи с дисков, запоминающих устройств USB, iPod/iPhone и других внешних носителей
- слушать радио FM

Для создания насыщенного звука предусмотрены следующие эффекты:

- Динамическое усиление низких частот (DBB)
- Автоматическое управление громкостью

Воспроизводимые носители:

- диски: CD-DA, CD-R, CD-RW, MP3-CD, WMA-CD
- файлы: .mp3, .wma
- запоминающее устройство USB
 - Совместимость: USB 1.1
 - Поддержка класса: класс запоминающих устройств MSC
 - Файловая система: FAT12, FAT16, FAT32
 - Максимальное количество альбомов/папок: 99
 - Максимальное количество дорожек/файлов: 999
 - Максимальное количество подкаталогов: 8
- модели iPhone и iPod
 - iPhone 4S
 - iPhone 4
 - iPhone 3GS

- iPhone 3G
- iPhone
- iPod touch (1, 2, 3 и 4 поколения)
- iPod nano (1, 2, 3, 4, 5 и 6 поколения)
- iPod classic
- iPod с видео
- iPod с цветным дисплеем
- iPod mini

Комплект поставки

Проверьте комплектацию устройства.

- Музыкальная микросистема
- Шнур питания переменного тока
- FM-антенна
- Соединительный кабель MP3 Link
- Руководство пользователя
- Краткое руководство

Описание основного устройства

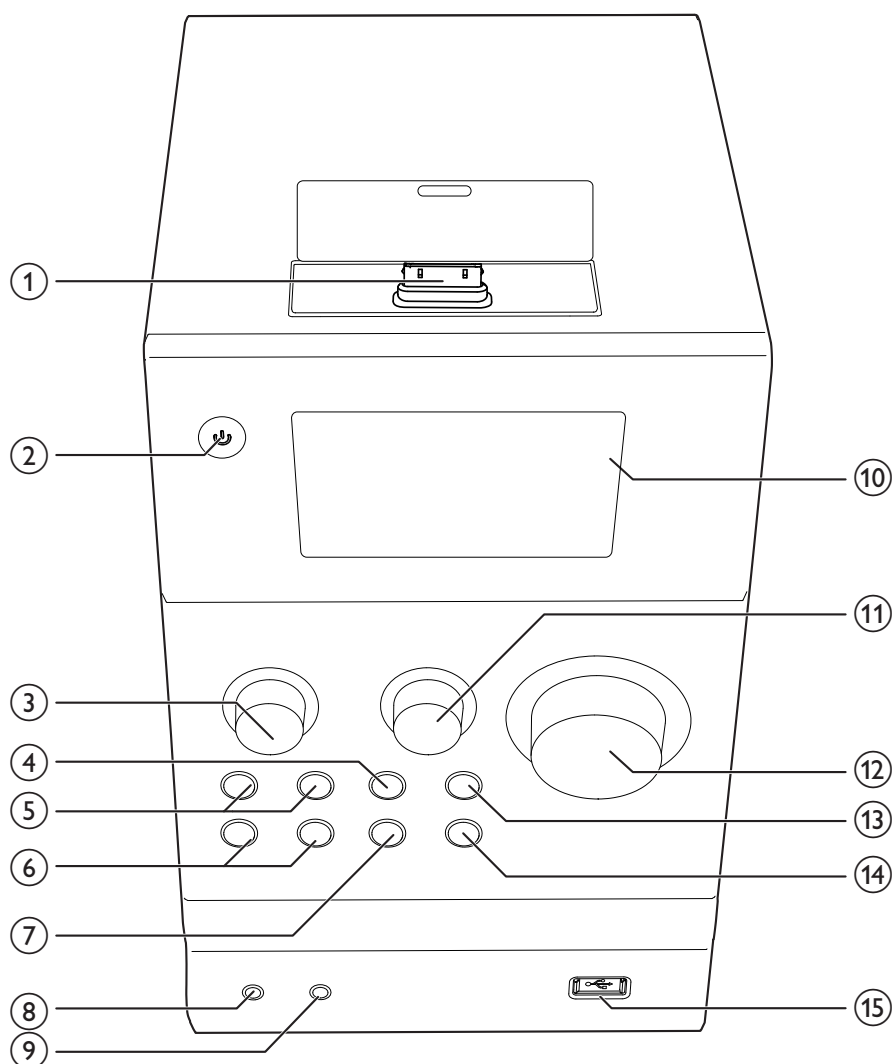

① Док-станция для iPhone/iPod

- Подключение iPhone/iPod.

②

- Включение системы.
- Переключение в режим ожидания Eco Power или обычный режим ожидания.

③ TREBLE

- Поворачивайте для увеличения или уменьшения уровня высоких частот.

④

- Остановка воспроизведения диска или файла .wma/.mp3 на запоминающем устройстве USB.

- Нажмите дважды, чтобы удалить программу.
- В режиме диска нажмите и удерживайте, чтобы открыть лоток для диска.
- В обычном режиме ожидания используется для включения или отключения демонстрации функции.
- Переход к списку воспроизведения iPod/iPhone.

⑤ **⏮ / ⏭**

- Переход к предыдущей или следующей дорожке.
- Нажмите и удерживайте для поиска в пределах дорожки.
- Настройка радиостанции.

⑥ **⏮ / ⏭**

- Переход к предыдущему или следующему альбому.
- Выбор сохраненной радиостанции.
- Перемещение по списку воспроизведения iPod/iPhone.

⑦ **SOURCE**

- Последовательно нажимайте для выбора источника.

⑧ **🎧**

- Подключение штекера наушников 3,5 мм.

⑨ **MP3-LINK**

- Подключение выходного аудиоразъема внешнего устройства (обычно штекера наушников).

⑩ **Дисплей (В/АД)**

⑪ **BASS**

- Поворачивайте для увеличения или уменьшения уровня низких частот.

⑫ **VOLUME**

- Поворачивайте для увеличения или уменьшения уровня громкости.

⑬ **▶ ||**

- Запуск, пауза или возобновление воспроизведения.

⑭ **▲**

- Открытие и закрытие отделения для диска.

⑮ **🔌**

- Подключение запоминающего устройства USB.

Описание пульта ДУ

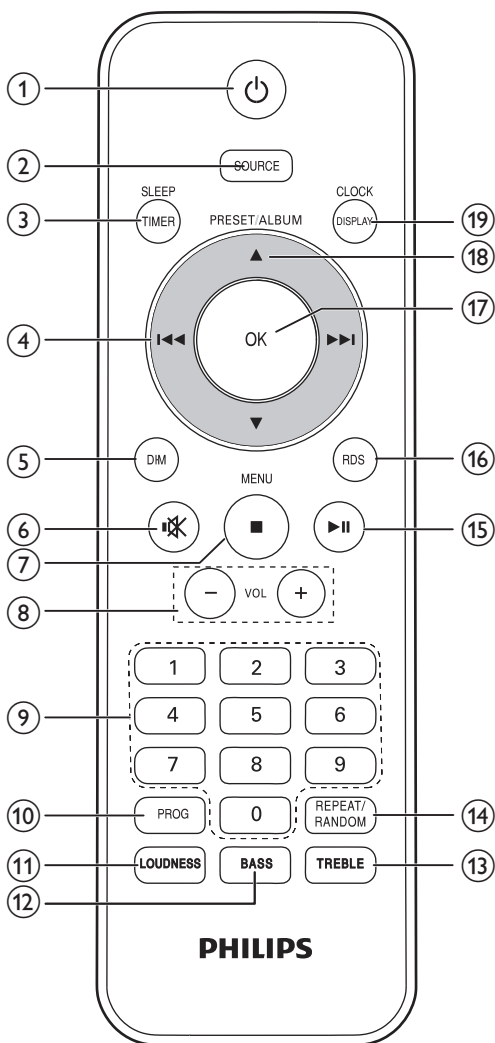

- ① **⏻**
 - Включение системы.
 - Переключение в режим ожидания Eco Power или обычный режим ожидания.
- ② **SOURCE**
 - Последовательно нажимайте для выбора источника.
- ③ **SLEEP/TIMER**
 - Установка таймера отключения или будильника.
- ④ **⏮ / ⏭**
 - Переход к предыдущей или следующей дорожке.
 - Нажмите и удерживайте для поиска в пределах дорожки.
 - Настройка радиостанции.
- ⑤ **DIM**
 - Настройка уровня яркости дисплея (В/Δ).
- ⑥ **⌘**
 - Отключение и включение звука.
- ⑦ **■ / MENU**
 - Остановка воспроизведения диска или файла .wma/.mp3 на запоминающем устройстве USB.
 - Нажмите дважды, чтобы удалить программу.
 - В режиме диска нажмите и удерживайте, чтобы открыть лоток для диска.
 - В обычном режиме ожидания используется для включения или отключения демонстрации функции.
 - Переход к списку воспроизведения iPod/iPhone.
- ⑧ **VOL +/-**
 - Поворачивайте для увеличения или уменьшения уровня громкости.
- ⑨ **Кнопки с цифрами**
 - Ввод номера дорожки для непосредственного выбора дорожки.
 - Ввод последовательного номера для выбора сохраненной радиостанции.
- ⑩ **PROG**
 - Программирование аудиодорожек.
 - Программирование радиостанций.
- ⑪ **LOUDNESS**
 - Включение или отключение функции автоматического управления громкостью.
- ⑫ **BASS**
 - Настройка уровня низких частот.
- ⑬ **TREBLE**
 - Настройка уровня высоких частот.
- ⑭ **REPEAT/RANDOM**
 - Выбор режима воспроизведения: обычный, повторное воспроизведение или в случайном порядке.
- ⑮ **▶ ||**
 - Запуск, пауза или возобновление воспроизведения.
- ⑯ **RDS**
 - Отображение доступной информации о текущей радиостанции RDS.
- ⑰ **OK**
 - Подтверждение ввода или выбора.
 - В режиме FM: переключение между стерео- и монорежимом звучания.
- ⑱ **PRESET/ALBUM ▲ / ▼**
 - Переход к предыдущему или следующему альбому.
 - Выбор сохраненной радиостанции.
 - Перемещение по списку воспроизведения iPod/iPhone.

19 CLOCK/DISPLAY

- Установка часов.
- Отображение текущего состояния или информации о носителе.
- Отображение доступной информации ID3 о дорожках MP3.
- В рабочем режиме: нажмите для отображения часов.

3 Перед использованием

Установка устройства

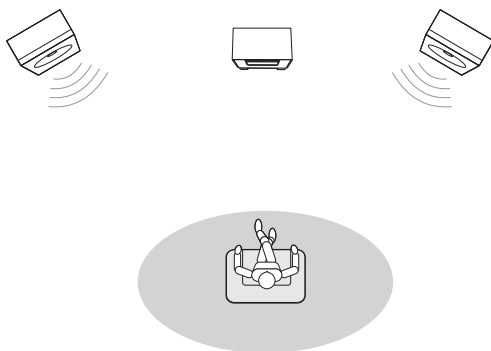

Установите акустические системы под углом приблизительно 45 градусов относительно области прослушивания.



Примечание

- Во избежание помех, вызванных магнитным полем, или нежелательных шумов не размещайте устройство слишком близко к устройствам с магнитным излучением.

Подключение динамиков



Примечание

- Для максимального качества звучания используйте только динамики, входящие в комплект поставки.
- Подключайте только динамики с идентичным или более высоким сопротивлением. Дополнительные сведения см. в разделе "Информация об изделии" > "Технические характеристики".

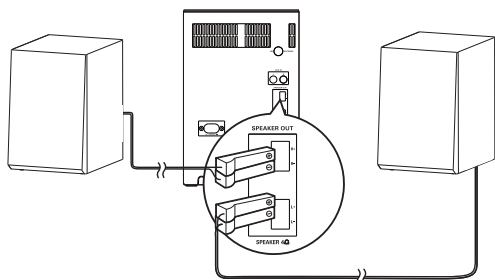

Подключите штекеры кабелей АС к разъемам **SPEAKER OUT**.

- левый — к разъему **L+/L-**
- правый — к разъему **R+/R-**

Подключение антенны FM

Примечание

- Для улучшения качества приема полностью выдвиньте антенну и отрегулируйте ее положение или подключите внешнюю антенну.
- Данное устройство не поддерживает прием средних радиоволн (MW).

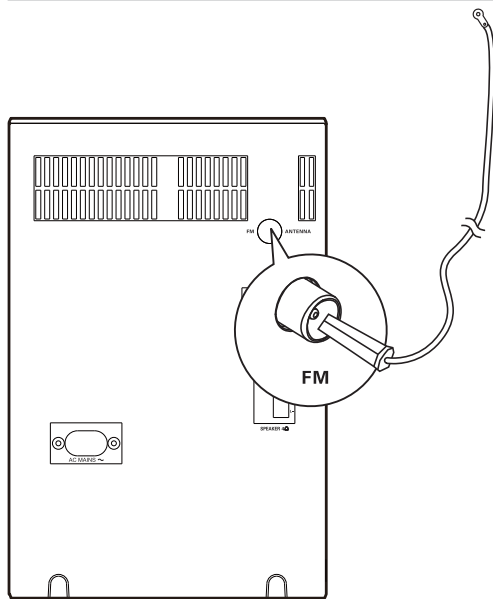

Подключите антенну FM к разъему **FM ANTENNA** на задней панели устройства.

Подключение питания

Примечание

- Перед подключением шнура питания АС убедитесь, что все остальные подключения выполнены.

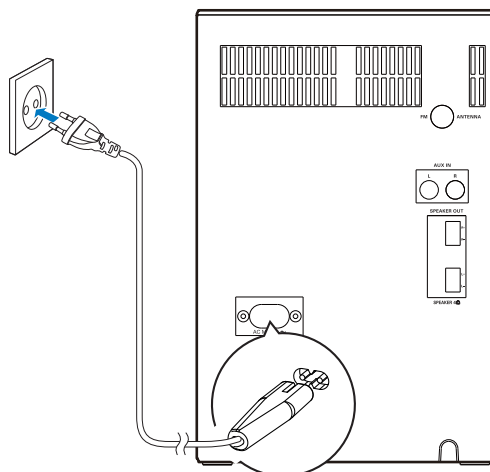

Подключите шнур питания к:

- разъему **AC MAINS~** на задней панели и
- розетке электросети.

Установка/замена батарей пульты ДУ

- 1 Откройте отделение для батарей.

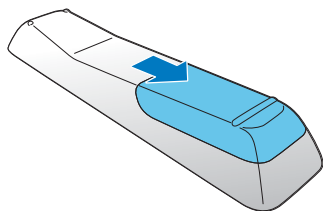

- 2 Вставьте 2 батареи типа AAA, соблюдая указанную полярность (+/-).

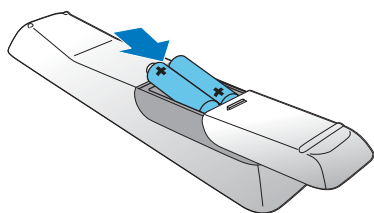

- 3 Закройте отделение для батарей.

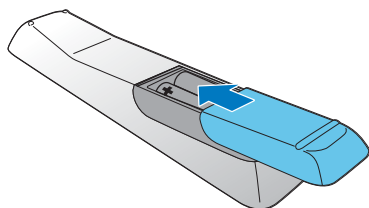

4 Начало работы



Внимание

- Использование кнопок управления и регулировки или выполнение действий, отличных от описанных ниже, может привести к радиационному облучению и к другим опасным последствиям.

Всегда следуйте инструкциям, приведенным в данной главе.

Включение

Нажмите ϕ .

- ↳ Устройство переключится на источник, который был выбран последним.

Переключение режимов

Автоматическое переключение режимов

- Если устройство не используется в течение 15 минут, переключение в обычный режим ожидания выполняется автоматически.
 - ↳ На экране отобразятся часы.
 - ↳ Если время не установлено, мигает индикация ----.
- Через 15 минут работы в обычном режиме ожидания выполняется автоматическое переключение в режим ожидания Eco Power.
 - ↳ Отобразится сообщение **Eco Standby**, а затем дисплей (ВЛД) погаснет.

Переключение режимов вручную

- Нажмите и удерживайте кнопку ϕ , чтобы переключить устройство:
 - из режима работы или обычного режима ожидания в режим ожидания Eco Power;
 - из режима ожидания Eco Power в обычный режим ожидания.

- Нажмите кнопку **⏻** для переключения устройства
 - между режимом работы и режимом ожидания.



Примечание

- Если подключено устройство iPod/iPhone, переключение устройства в режим ожидания Eco Power не выполняется.

Установка часов



Примечание

- Если в процессе настройки в течение 90 секунд не выполнялось никаких действий, система выходит из режима настройки часов, а ранее выбранные параметры не сохраняются.

- 1 В обычном режиме ожидания нажмите и удерживайте кнопку **CLOCK/DISPLAY** для входа в режим настройки часов.
 - ↳ Цифры, обозначающие часы, мигают.
- 2 Нажмите **⏮/⏭**, чтобы установить значение часа, затем нажмите кнопку **CLOCK/DISPLAY** для подтверждения.
 - ↳ Цифры, обозначающие минуты, мигают.
- 3 Нажмите **⏮/⏭** для установки значения минут, затем нажмите кнопку **CLOCK/DISPLAY** для подтверждения.
 - ↳ Отобразится **24 HOUR** (24-часовой формат) или **12 HOUR** (12-часовой формат), при этом мигает индикация **24** или **12**.
- 4 Нажмите **⏮/⏭**, чтобы выбрать формат времени, затем нажмите **CLOCK/DISPLAY** для подтверждения.
 - ↳ Отобразится индикация **RDS TIME SYNC [V]** или **RDS TIME SYNC [N]**.

- 5 Нажмите **⏮/⏭** для выбора параметра, **RDS TIME SYNC [V]** при котором система автоматически синхронизирует часы со станцией RDS, передающей сигналы времени.
 - Для отключения автоматической синхронизации часов выберите **RDS TIME SYNC [N]**.
- 6 Нажмите кнопку **CLOCK/DISPLAY** для подтверждения установок.
 - ↳ На экране отобразится установленное время.
 - ↳ Если в качестве формата времени выбран **12 HOUR**, дополнительно отобразится индикация **AM** или **PM**.

Выбор источника

Последовательно нажимайте **SOURCE** для выбора источника.

- **TUNER** : список воспроизведения на подключенном iPhone/iPod
- **MP3-LINK** : входной аудиосигнал через разъем **MP3-LINK**
- **AUX-IN** : входной аудиосигнал через разъемы **AUX-IN**
- **DISC** : диск в лотке для диска
- **USB** : файлы .wma/.mp3, сохраненные на подключенном запоминающем устройстве USB
- **TUNER** : FM-радио

5 Воспроизведе- ние

Воспроизведение диска

- 1 Последовательно нажимайте **SOURCE**, чтобы выбрать источник **DISC**.
- 2 Нажмите кнопку **▲** чтобы открыть лоток для диска.
- 3 Вставьте диск этикеткой вверх.
- 4 Еще раз нажмите **▲**, чтобы закрыть отделение для диска.
 - ↳ Воспроизведение начнется автоматически через несколько секунд.
 - Если воспроизведение не началось автоматически, нажмите **▶||**, чтобы запустить воспроизведение.

воспроизведение с запоминающего USB- устройства

На данной системе можно воспроизводить файлы .mp3 и .wma, сохраненные на поддерживаемом запоминающем устройстве USB:

- флэш-накопитель;
- устройства считывания карт памяти;
- HDD: жесткий диск (Данное устройство может распознавать только переносной жесткий диск с пиковой силой тока на USB не более 500 мА.)

Примечание

- Компания Philips не гарантирует совместимости со всеми запоминающими устройствами USB.
- Файловая система NTFS (New Technology File System) не поддерживается.

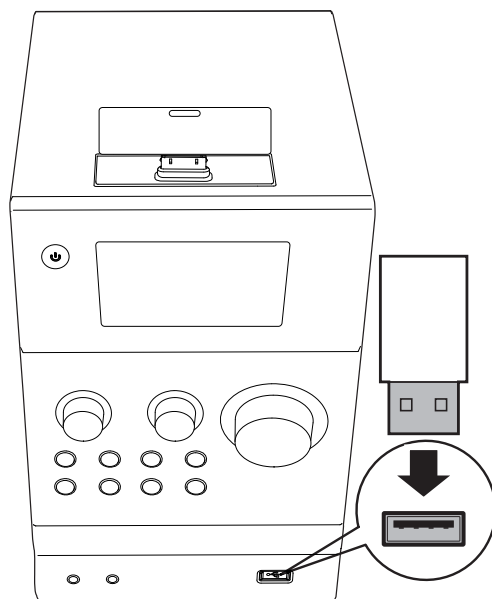

- 1 Подключите запоминающее устройство USB к разъему .
- 2 Последовательно нажимайте **SOURCE**, чтобы выбрать источник **USB**.
 - ↳ Воспроизведение начнется автоматически.

Если воспроизведение не началось автоматически, выполните следующие действия.

- 1 С помощью кнопок **▲ / ▼** (или **◀ / ▶**) выберите папку.
- 2 Нажмите **◀◀ / ▶▶**, чтобы выбрать файл.
- 3 Нажмите кнопку **▶||** для запуска воспроизведения.

Управление воспроизведением

Для управления воспроизведением следуйте перечисленным далее инструкциям.

Кнопки	Функции
	Приостановка или возобновление воспроизведения.
	Остановка воспроизведения.
	Переход к предыдущей или следующей дорожке. Нажмите и удерживайте для перемотки назад или быстрого поиска вперед в пределах дорожки.
	Переход к предыдущему или следующему альбому (если альбомов больше одного).
	Введите номер дорожки для ее воспроизведения.

REPEAT/RANDOM	Выбор доступного режима воспроизведения. <ul style="list-style-type: none">• REPEAT 1: повторное воспроизведение текущей дорожки• REPEAT: повтор всех дорожек• GROUP REPEAT: повторное воспроизведение текущего альбома• RAND.: воспроизведение дорожек в случайном порядке• последовательное воспроизведение дорожек
	RAND. не работает для запрограммированных дорожек.

Программирование дорожек

Примечание

- Можно запрограммировать до 20 дорожек.
- Если в процессе программирования в течение 20 секунд не производилось никаких действий, система возвращается в режим остановки и не сохраняет ранее выбранные параметры.

Для компакт-диска

- 1 Нажмите , чтобы остановить воспроизведение.
 - ↳ Отображается , общее количество дорожек и длительность.

- 2 Нажмите **PROG** для перехода к программированию.
↳ Отобразится **PROG.** и **Р0 1** (последовательный номер) и начнет мигать индикация **00**.
- 3 Для выбора дорожки нажмите кнопку **◀◀ / ▶▶**.
↳ Начнет мигать номер дорожки.
- 4 Чтобы запрограммировать выбранную дорожку, повторно нажмите кнопку **PROG**.
- 5 Повторите шаги 3 и 4, чтобы запрограммировать другие дорожки.
- 6 Нажмите кнопку **▶▶** для запуска воспроизведения.

- 7 Повторите шаги 3–6, чтобы запрограммировать другие дорожки.
- 8 Нажмите кнопку **▶▶** для запуска воспроизведения.

Удаление программы

Чтобы удалить программу, выполните следующие действия.

- Дважды нажмите **■**.
- Выберите другой источник.

Для файлов WMA/MP3

- 1 Нажмите **■**, чтобы остановить воспроизведение.
↳ Отобразится индикация **Я XXX** (XXX — общее количество альбомов) и **♯ XXX** (XXX — общее число дорожек).
- 2 Нажмите **PROG** для перехода к программированию.
↳ Отобразится **PROG.** и **Р0 1**, и начнет мигать индикация **Я00**.
- 3 Для выбора альбома последовательно нажимайте кнопку **ALBUM - /ALBUM +**.
↳ Начнет мигать **Я XX** (XX — номер альбома).
- 4 Еще раз нажмите **PROG**, чтобы подтвердить выбранный альбом.
↳ **♯00** мигает.
- 5 Последовательно нажимайте кнопку **◀◀ / ▶▶** для выбора дорожки.
↳ Начнет мигать **♯ XX** (XX — номер дорожки).
- 6 Чтобы подтвердить выбранную дорожку, повторно нажмите кнопку **PROG**.

6 Использование док-станции

Данная система позволяет прослушивать аудиозаписи с устройств iPod и iPhone.



Примечание

- В этом случае на разъем наушников звук выводиться не будет.

Совместимые модели iPod/iPhone

Данная система совместима со следующими моделями iPod и iPhone.

- iPhone 4S
- iPhone 4
- iPhone 3GS
- iPhone 3G
- iPhone
- iPod touch (1, 2, 3 и 4 поколения)
- iPod nano (1, 2, 3, 4, 5 и 6 поколения)
- iPod classic
- iPod с видео
- iPod с цветным дисплеем
- iPod mini

Прослушивание музыки через док-станцию



Примечание

- Пиковое значение тока через разъем док-станции для iPod/iPhone не может превышать 1000 мА. Чтобы не повредить iPod/iPhone и данную систему, правильно установите iPod/iPhone, как показано на рисунке.

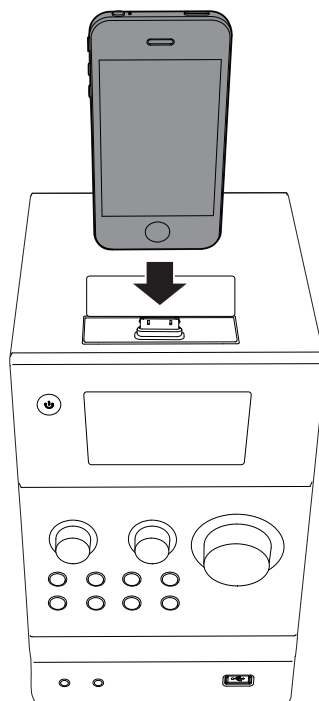

- 1 Последовательно нажимайте **SOURCE**, чтобы выбрать источник **ЗВУК**.
- 2 Снимите крышку док-станции.
- 3 Подключите iPod/iPhone к док-станции.
- 4 Запустите воспроизведение дорожки на iPod/iPhone.

Кнопки	Функции
▶	Запуск, пауза или возобновление воспроизведения.
MENU/ ■	Переход к списку воспроизведения iPod/iPhone.
▲ / ▼	Перемещение по списку воспроизведения iPod/iPhone.
◀◀ / ▶▶	Переход к предыдущей/ следующей дорожке.
	Нажмите и удерживайте для перемотки дорожки назад или вперед.

Зарядка iPod/iPhone

Зарядка начинается сразу после установки iPod/iPhone на док-станцию и распознавания подключенного устройства.

Отсоединение iPod/iPhone



Примечание

- Риск повреждения док-станции или устройства iPod/iPhone: не поворачивайте и не трясите iPod/iPhone при снятии с док-станции.

- 1 Извлеките iPod/iPhone из док-станции.
- 2 Опустите крышку, чтобы закрыть док-станцию.

7 Прослушивание FM-радио

Настройка радиостанции FM



Примечание

- Антенна FM должна быть подключена и полностью развернута.

- 1 Последовательно нажимайте **SOURCE**, чтобы выбрать источник **TUNE R**.
- 2 Нажмите и удерживайте **◀◀ / ▶▶** до тех пор, пока частота не сменится.
 - ↳ Пока радиоприемник ищет станцию с сильным сигналом, мигает индикация **SEARCH**.
 - Чтобы настроить станцию на определенной частоте, последовательно нажимайте **◀◀ / ▶▶** до тех пор, пока не отобразится нужная частота.



Совет

- В режиме FM можно последовательно нажимать **OK**, чтобы выбрать режим звучания: **STEREO** (стерео) и **MONO** (моно).

Автоматическое программирование радиостанций



Примечание

- Можно запрограммировать до 20 радиостанций.

Нажмите и удерживайте кнопку **PROG**, пока не начнет мигать индикация **RUMOSCAN**.

- ↳ Все найденные станции будут запрограммированы в порядке уменьшения силы сигнала.
- ↳ Первая запрограммированная радиостанция включится автоматически.

Программирование радиостанций вручную



Примечание

- Можно запрограммировать до 20 радиостанций.
- Для смены запрограммированной радиостанции сохраните под ее номером другую станцию.

- 1 Настройте радиостанцию.
- 2 С помощью кнопки **PROG** включите режим программирования.
 - ↳ Начнет мигать **PRESET XX** (XX — последовательный номер).
- 3 Нажимайте **▲ / ▼** или **◀ / ▶** для выбора последовательного номера от 1 до 20 для данной радиостанции, затем нажмите кнопку **PROG** для подтверждения.
 - ↳ Отобразится последовательный номер и частота сохраненной радиостанции.
- 4 Для программирования других радиостанций повторите шаги 1–3.

Переход на предустановленную радиостанцию

- Нажимайте **▲ / ▼** или **◀ / ▶**, чтобы выбрать последовательный номер сохраненной радиостанции.
- Введите этот последовательный номер при помощи кнопок с цифрами.

Отображение информации RDS

RDS (система радиоданных) — это служба, которая обеспечивает отображение дополнительной информации, предоставляемой FM-радиостанциями. При переходе к радиостанции RDS отобразится RDS и название станции.

- 1 Настройтесь на какую-либо радиостанцию RDS.
- 2 Последовательно нажимайте **RDS** для просмотра доступной информации:
 - Название станции
 - Тип программы, например **NEWS** (Новости), **SPORT** (Спорт), **POP M** (Поп-музыка)...
 - Текстовые сообщения
 - Часы RDS
 - Частота

Синхронизация часов с RDS

Часы системы можно синхронизировать с радиостанцией RDS.

- 1 Включите на системе синхронизацию часов со станцией RDS, которая передает сигналы времени (См. **Начало работы > Установка часов**).
- 2 Настройте радиостанцию с RDS, которая передает сигналы времени.
↳ Система автоматически получит данные времени RDS.



Примечание

- Точность времени зависит от времени, передаваемого радиостанцией RDS.

8 Настройка звука

Перечисленные далее операции доступны для всех поддерживаемых носителей.

Регулировка уровня громкости

- На пульте ДУ: последовательно нажимайте **VOL +/-**.
- На основном устройстве: поворачивайте **VOLUME** по или против часовой стрелки.

Регулировка уровня низких частот

- На пульте ДУ: нажмите **BASS**, чтобы включить настройку НЧ, затем последовательно нажимайте **VOL +/-**.
- На основном устройстве: поворачивайте **BASS** по или против часовой стрелки.

Регулировка уровня высоких частот

- На пульте ДУ: нажмите **TREBLE**, чтобы включить настройку ВЧ, затем последовательно нажимайте **VOL +/-**.
- На основном устройстве: поворачивайте **TREBLE** по или против часовой стрелки.

Установка автоматического управления громкостью

При включении функции управления громкостью система автоматически повышает уровень высоких и низких частот на малой громкости (чем выше громкость, тем ниже уровень низких и высоких частот).

- Нажмите **LOUDNESS**, чтобы включить или отключить автоматическое управление громкостью.

Отключение звука

- Нажмите **MUTE**, чтобы отключить или включить звук.

9 Другие ВОЗМОЖНОСТИ

Установка будильника

Данное устройство можно использовать в качестве будильника. В качестве источника сигнала будильника можно выбрать библиотеку iPod/iPhone, список воспроизведения PHILIPS, радио FM или файлы .wma/.mp3 с запоминающего устройства USB.



Примечание

- Убедитесь в правильности установки часов.
- Если список воспроизведения с именем "PHILIPS" на устройстве iPod/iPhone отсутствует или не содержит дорожек поддерживаемых форматов, в качестве сигнала будильника будет выбрана библиотека iPod/iPhone.
- Если другие источники сигнала будильника недоступны, устройство автоматически перейдет в режим FM.

- 1 В обычном режиме ожидания нажмите и удерживайте **SLEEP/TIMER**, пока на дисплее не появится сообщение **SET TIMER** (установка таймера) и **SEL SOURCE** (выберите источник).
↳ Отобразится сообщение **DISC**.
- 2 Последовательно нажимайте **SOURCE**, чтобы выбрать источник сигнала.
 - Чтобы использовать список воспроизведения iPod/iPhone в качестве источника сигнала будильника, сначала создайте на устройстве iPod/iPhone список воспроизведения с именем "PHILIPS".
- 3 Нажмите кнопку **SLEEP/TIMER** для подтверждения.
↳ Цифры, обозначающие часы, мигают.

- 4 Последовательно нажимайте **◀◀/▶▶**, чтобы установить значение часа, затем нажмите кнопку **SLEEP/TIMER** для подтверждения.
 ↳ Цифры, обозначающие минуты, мигают.
- 5 Нажмите **◀◀/▶▶** для установки значения минут, затем нажмите кнопку **SLEEP/TIMER** для подтверждения.
 ↳ Начнет мигать **10L XX** (XX — уровень громкости будильника).
- 6 Нажмите **VOL +/-** для регулировки громкости сигнала будильника, затем нажмите кнопку **SLEEP/TIMER** для подтверждения.
 ↳ Отобразится сообщение **☺**.
- Чтобы отключить будильник, в обычном режиме ожидания последовательно нажимайте **SLEEP/TIMER**, пока индикация **☺** не исчезнет.



Совет

- Во время звучания сигнала будильника нажмите **VOL +/-** для регулировки громкости.

Установка таймера отключения

В рабочем режиме последовательно нажимайте **SLEEP/TIMER** для выбора одного из заданных периодов времени (15, 30, 45, 60, 90 или 120 минут).

- ↳ Когда таймер отключения включен, в правом нижнем углу дисплея (В/Δ) отображается **SLEEP**.
- Чтобы выключить таймер отключения, последовательно нажимайте **SLEEP/TIMER** до отображения **SLEEP OFF**.

Передача аудиопотока с других устройств

Через разъемы AUX-IN

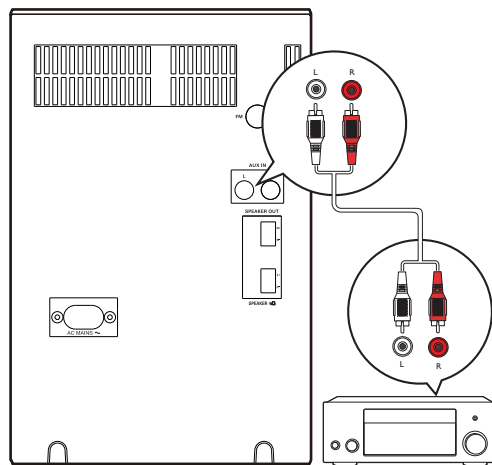

- 1 Подключите аудиокабель к
 - разъемам **AUX IN L/R** на задней панели основного устройства,
 - аналоговым 2-канальным разъемам аудиовыхода на внешнем устройстве (например, аудиоплеере).
- 2 Нажимайте **SOURCE**, чтобы выбрать источник **AUX - IN**.
- 3 Включите воспроизведение на внешнем устройстве.

Через разъем MP3-LINK

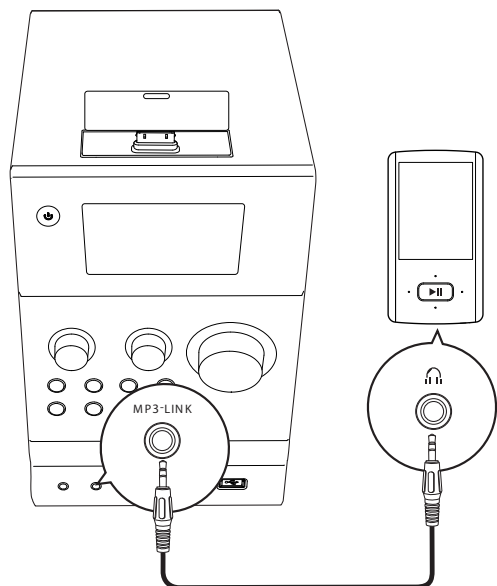

- 1 Подключите кабель MP3-LINK к
 - разъему **MP3-LINK** на передней панели основного устройства,
 - разъему для наушников на внешнем аудиоустройстве (например, на MP3-плеере).
- 2 Нажимайте **SOURCE**, чтобы выбрать источник **MP3-LINK**.
- 3 Включите воспроизведение на внешнем устройстве.

Прослушивание через наушники

Подключите наушники к разъему  на передней панели основного устройства.

Примечание

- Если к док-станции устройства подключен iPod/iPhone, аудиосигнал с разъема для наушников не поступает. Слушать аудиозаписи в этом случае можно только через АС.

10 Сведения об изделии

Примечание

- Информация о продукте может быть изменена без предварительного уведомления.

Характеристики

Усилитель

Максимальная выходная мощность	2 × 30 Вт (среднеквадр.)
Частотный отклик	40 Гц – 20 кГц
Отношение сигнал/шум	≥ 60 дБ
Вход AUX	1 В (среднеквадр.), 20 кОм

Диск

Тип лазера	Полупроводниковый
Диаметр диска	12 см, 8 см
Поддерживаемые форматы дисков	CD-DA, CD-R, CD-RW, MP3-CD, WMA-CD
Цифровой аудио-преобразователь	24 бит, 44,1 кГц
Коэффициент нелинейных искажений	< 3 % (1 кГц)
Частотный отклик	40 Гц – 20 кГц (44,1 кГц)
Отношение сигнал/шум	> 55 дБ

Радио (FM)

Частотный диапазон	87,5 – 108 МГц
--------------------	----------------

Шкала настройки	50 кГц
Чувствительность	
- Mono, отношение сигнал/шум: 26 дБ	< 22 дБ отн. ур. 1 фВт
- Stereo, отношение сигнал/шум: 46 дБ	> 43 дБ полн. шк.
Селективность поиска	> 28 дБ отн. ур. 1 фВт
Коэффициент нелинейных искажений	< 3 %
Соотношение сигнал/шум	> 55 дБ

Акустические системы

Сопrotивление АС	6 Ом
Акустический преобразователь	4,5" НЧ-динамик + 1" ВЧ-динамик
Чувствительность	> 80 дБ/м/Вт

Общая информация

Сеть переменного тока	220—240 В~; 50/60 Гц
Энергопотребление в режиме работы	35 Вт
Энергопотребление в режиме ожидания Eсо	≤ 0,5 Вт
Звуковой выход	1 Vpp ± 0,1 Vpp 3,5 кОм
Выход для наушников	2 × 3 мВт 32 Ом
Прямой порт USB	Версия 1.1
Размеры	
- Основное устройство (Ш × В × Г)	160 × 244 × 220 мм
- АС (Ш × В × Г)	160 × 244 × 210 мм
Вес	
- С упаковкой	7,6 кг
- Основное устройство	1,8 кг
- АС	2,2 кг × 2

Информация о совместимости с USB

Совместимые устройства USB:

- Флэш-накопитель USB (USB1.1)
- Плееры с флэш-памятью USB (USB1.1)
- Карты памяти (требуется дополнительное устройство считывания карт памяти)

Поддерживаемые форматы:

- Формат файловой системы устройства USB или карты памяти: FAT12, FAT16, FAT32 (объем сектора: 512 байт)
- Битрейт для MP3 (скорость передачи данных): 32-320 кбит/с и переменный битрейт
- WMA вер. 9 или более ранней версии
- Каталоги с вложениями до 8 уровней
- Количество альбомов/папок: 99 (макс.)
- Количество дорожек/файлов: 999 (макс.)
- Тэг ID3 вер. 2.0 или более поздней версии
- Название файла в кодировке Unicode UTF8 (максимальная длина: 16 байт)

Неподдерживаемые форматы:

- Пустые альбомы (альбомы, не содержащие файлов MP3/WMA).
- Файлы неподдерживаемых форматов пропускаются. Например, документы Word (.doc) или файлы MP3 с расширением .dlf игнорируются и не воспроизводятся.
- Аудиофайлы AAC, WAV, PCM
- Файлы WMA, защищенные от копирования (DRM) (.wav, .m4a, .m4p, .mp4, .aac)
- Файлы WMA в формате Lossless (без потери качества)

Поддерживаемые форматы MP3-дисков

- ISO9660, Joliet
- Максимальное количество дорожек/ файлов: 999 (в зависимости от длины имени файла)
- Максимальное количество альбомов: 99
- Поддерживаемые частоты выборки: 32 кГц, 44,1 кГц, 48 кГц
- Поддерживаемый битрейт: 32-320 кбит/с, переменный битрейт

Типы программ RDS

NET TИПА	Нет типа программы RDS
NEWS	Служба новостей
AFFAIRS	Политика и текущие известия
INFO	Специальные информационные программы
SPORT	Спортивные передачи
EDUCATE	Образование и повышение квалификации
DRAMA	Радиопьесы и литература
CULTURE	Культура, религия и общество
SCIENCE	Научные передачи
VARIED	Развлекательные программы
POP M	Популярная музыка
ROCK M	Рок-музыка
MOR M	Легкая музыка
LIGHT M	Легкая классическая музыка
CLASSICS	Классическая музыка
OTHER M	Специальные музыкальные программы
WEATHER	Погода
FINANCE	Финансы
CHILDREN	Программы для детей
SOCIAL	Общественные темы
RELIGION	Религия
PHONE IN	Прямой эфир
TRAVEL	Путешествия

LEISURE	Досуг
JAZZ	Джазовая музыка
COUNTRY	Музыка кантри
NATION M	Национальная музыка
OLDIES	Музыка в стиле ретро
FOLK M	Народная музыка
DOCUMENT	Документальные передачи
TES (Проверка)	Проверка сигнала будильника
ALARM	Будильник

Обслуживание

Очистка корпуса

- Используйте мягкую ткань, слегка смоченную в мягком чистящем средстве. Не пользуйтесь моющими средствами, содержащими спирт, растворители, аммиак или абразивные вещества.

Очистка дисков

- При загрязнении диска протрите его чистящей тканью. Протирайте диск от центра к краям.



- Не используйте растворители, такие как бензол, разбавители, чистящие средства, имеющиеся в продаже, или спреи-антистатика для аналоговых носителей.

Очистка линзы проигрывателя дисков

- При продолжительном использовании на линзе проигрывателя дисков могут скапливаться грязь и пыль. Для обеспечения высокого качества воспроизведения следует очищать линзу проигрывателя дисков с помощью специального чистящего средства для

линз от Philips или других доступных в продаже средств. Следуйте инструкциям по использованию чистящего средства.

11 Определение и устранение неисправностей



Предупреждение

- Запрещается снимать корпус устройства.

Для сохранения действия условий гарантии запрещается самостоятельно ремонтировать устройство.

При возникновении неполадок в процессе использования данного устройства перед обращением в сервисную службу проверьте следующее. Если не удастся решить проблему, посетите веб-сайт Philips (www.philips.com/support). При обращении в компанию Philips устройство должно находиться поблизости, номер модели и серийный номер должны быть известны.

Проблема	Возможные решения
Не подается питание.	Убедитесь, что шнур питания переменного тока подключен правильно.
	Проверьте наличие электропитания в сетевой розетке. В целях экономии энергии система отключается автоматически через 15 минут бездействия.
Нет звука или звук с помехами.	Отрегулируйте громкость.
	Отключите наушники.
	Убедитесь, что АС подключены правильно. Проверьте правильность зажима оголенных концов проводов АС в клеммах.
Система не реагирует.	Отключите и снова подключите сетевую вилку, затем включите систему еще раз. В целях экономии энергии система отключается автоматически через 15 минут бездействия.
	Пульт ДУ не работает.
Поднесите пульт ДУ ближе к основному устройству.	
Установите все элементы питания, соблюдая полярность (+/-), как указано.	
Замените элементы питания. Направьте пульт ДУ непосредственно на датчик на передней панели основного устройства.	

Проблема	Возможные решения
Диск не распознается.	Вставьте диск.
	Проверьте правильность положения диска — этикеткой вверх.
	Подождите, пока высохнет сконденсированная влага на линзе.
	Замените или очистите диск.
Запоминающее устройство USB не поддерживается.	Убедитесь, что записанный диск финализирован, и что формат файлов поддерживается.
	Убедитесь, что запоминающее устройство USB совместимо с системой.
Не удается воспроизвести отдельные файлы с запоминающего устройства USB.	Повторите попытку, используя другое устройство USB.
	Убедитесь, что формат данного файла поддерживается.
Прием радио низкого качества.	Убедитесь, что количество файлов не превышает максимально допустимое значение.
	Увеличьте расстояние между системой и другими электрическими приборами.
	Полностью выдвиньте антенну.
Не работает таймер.	Подключите внешнюю антенну FM/DAB.
	Правильно установите значения часов.
Настройки часов/таймера пропали.	Включите таймер.
	Произошел сбой электропитания, или шнур питания переменного тока был отсоединен.
	Сбросьте настройки часов/таймера.

Место для приклеивания
кассового и товарного чеков

Российская Федерация, Республика Беларусь, Казахстан Республикасы*

ГАРАНТИЙНЫЙ ТАЛОН
PHILIPS

Модель:

Заполнение обязательно

Серийный номер:

Заполнение обязательно

Дата продажи:

Заполнение обязательно

ПРОДАВЕЦ:

Название торговой организации:

Заполнение обязательно

Телефон торговой организации:

Заполнение обязательно

Адрес и E-mail:

Заполнение обязательно

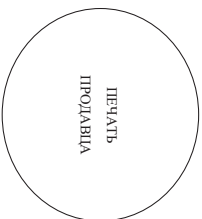

ПЕЧАТЬ
ПРОДАВЦА

Издатель получил в исправном состоянии, в полной комплектности, с инструкцией по эксплуатации на русском языке. Со всеми техническими характеристиками, функциональными возможностями и правилами эксплуатации ознакомлен. Издатель осмотрено и проверено в моем присутствии, претензий к качеству и внешнему виду не имею. Всё изложенное в инструкции по эксплуатации и гарантийном талоне обязуюсь вышлопянять и гарантирую выполнение всеми пользователями изделия. С условиями гарантии ознакомлен и согласен.

(ФИО и подпись покупателя)

Внимание! Требуется полного заполнения гарантийного талона продавцом!

Гарантийный талон недействителен при его неправомерном или неполном заполнении, без печати продавца и подписи покупателя. Кассовый и товарный чеки о покупке должны быть приклеены к настоящему гарантийному талону.

Дополнение к инструкции пользователя

Уважаемый Потребитель! Благодарим Вас за покупку изделия Фиглинс (торговые марки Philips, Philips Saeco, Philips Aven)

При покупке изделия убедительного просим провести правильность заполнения гарантийного талона. Серийный номер и наименование модели приобретенного Вами изделия должны быть идентичны данным в гарантийном талоне. Не допускается вносить в талон каких-либо изменений, исправлений. В случае некорректного или неполного заполнения талона, а также если чек не был приложен к гарантийному талону при покупке Вами изделия – немедленно обратиться к продавцу.

Изделие представляет собой технически сложный товар. При обращении и внимательном отношении и использовании изделия оно будет надежно служить. Вам долгие годы. В ходе эксплуатации изделия не допускайте механических повреждений изделия, попадания внутрь посторонних предметов, жидкостей, насекомых и пр., в течение всего срока службы до сохранения поной и идентифицирующей информации с наименованием модели и серийного номера на изделии. Во избежание возможных неполадок/уменьши сохраняйте в течение всего срока службы документы, прилагаемые к изделию при его продаже (данный гарантийный талон, товарный и кассовый чеки, накладные, инструкции пользователя и иные документы). Если в процессе эксплуатации Вы обнаружите, что параметры работы изделия отличаются от изложенных в инструкции пользователя, обратитесь, пожалуйста, за консультацией в Информационный Центр. Изготовлено под контролем "Philips Consumer V.V.", Тусселден 4, 9206 АД, Драхтен, Нидерланды. Импортёр на территории РФ, Беларуси и Казахстана: ООО "Финлинс", РФ, 123022 г. Москва, Ул.Сергиевская, д.13 (в случае импортёрской продукции). Если купленное Вами изделие требует специальной установки и подключения, рекомендуем обратиться в организацию, специализирующуюся на оказании такого рода услуг. Лицо (компания), осуществлявшее Ваш установку, несет ответственность за правильность проведённой работы. Помните, квалифицированная установка и подключение изделия существенны для его дальнейшего правильного функционирования и гарантийного обслуживания.

Сроки и условия гарантии:

Наименование Изделия	Срок гарантии**	Срок службы**
Домашние медиацентры	1 год	5 лет
Стационарные аудио/видеоистемы, проигрыватели, переносные и автомобильные медиацентры и усилители	1 год	3 года
Портативные устройства, носимые проигрыватели, диктофоны, фоторамки, компьютерная периферия, автомобильная акустика, индивидуальные проекторы/устройства, обучающие пульты ДУ	1 год	1 год
Бытовая техника для дома и персонального ухода (кофемашины, кофеварки, пылесосы, паровые стамени, утюги, кухонная техника, бритвы, эпиляторы, электробритвы, электрострижки, товары по уходу за волосами и т.п.)	2 года	3 года
Электронные товары по уходу за детьми (Philips Aven)	2 года	2 года

**Исчисляется со дня передачи товара потребителю или с даты изготовления, если дату передачи определить невозможно. Дату изготовления изделия Вы можете определить по серийному номеру (xxxxxTTTTxxxxx, где TT – год, NN номер недели, x – любой символ). Пример: A021023123456 – дата изготовления 23 декабря 2010г. Также дата производства указывается на некоторых изделиях кодом вида: TTTN, TTTNk, TTTNkx или xTTTTxxxxx. В случае затруднений при определении даты изготовления обратиться, пожалуйста, в Информационный Центр.*

Настоящая гарантия распространяется только на изделия, имеющие полную идентификационную информацию, предоставленную и используемую исключительно для личных, семейных, домашних и иных нужд, не связанных с осуществлением предпринимательской деятельности. По окончании срока службы обратитесь в авторизованный сервисный центр для проведения профилактических работ и получения рекомендаций по дальнейшей эксплуатации изделия. Гарантийное обслуживание не распространяется на изделия, недостатки которых возникли вследствие:

1. Нарушения Потребителем правил эксплуатации, хранения или транспортировки изделия;
 2. Действия третьих лиц;
 3. Ремонта неуполномоченными лицами;
 4. внесения не санкционированных конструктивных или схемотехнических изменений и изменений программного обеспечения;
 5. отключения от Государственных Технических Стандартов (ГОСТов) и норм питания; и норм коммуникационных и кабельных сетей;
 6. некорректной установки и подключения изделия;
 7. подключения изделия к другому изделию/товару в несобственно составном (любое соединение должно осуществляться только после отключения всех соединяемых изделий/товаров от питающей сети).
- Гарантия не распространяется также на расходные материалы и аксессуары, включая, в том числе, соединительные кабели, изделия из стекла, сменные лампы, батареи и аккумуляторы, защитные экраны, накопители мусора, ремни, цепи, головка бритвы и эпилятора, иные детали с ограниченным сроком эксплуатации.

Зарегистрируйте ваше изделие на www.philips.ru и станьте участником Клуба Philips – будете в курсе последних новостей, рекламных акций, запускаете полезные программы, а также сможете по расширенной гарантии. Любую информацию об изделии, расположении сервисных центров и о сервисном обслуживании Вы можете получить в Информационном Центре Финлинс:

Страна	Россия	Беларусь	Казахстан*
Телефон	8 800 200-0880 (бесплатный звонок в РФ, в т.ч. с мобильных телефонов), (495) 961-1111	8 820 0011 0068 (бесплатный звонок на территории РФ, в т.ч. с мобильных телефонов)	875 11 65 0123 (бесплатный звонок со стационарных телефонов на территории Казахстана)
Время работы (местное)	с 9:00 до 21:00 без выходных www.philips.ru	с 9:00 до 20:00 без выходных www.philips.by	с 12:00 до 23:00 без выходных www.philips.kz
Web-сайт	www.philips.ru	www.philips.by	www.philips.kz

*Копилка машинных этикеток: www.philips.kz

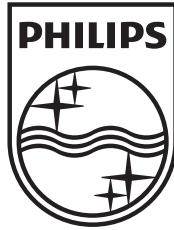

Specifications are subject to change without notice
© 2012 Koninklijke Philips Electronics N.V.
All rights reserved.

DCM3100_12_UM_V2.1

