

Always there to help you

Register your product and get support at

www.philips.com/welcome

PD7042



User manual 3

Benutzerhandbuch 51

Mode d'emploi 99

Manual del usuario 147

Brugervejledning 27

Gebruiksaanwijzing 75

Manuale utente 123

Användarhandbok 171

PHILIPS

Innehållsförteckning

| | |
|--------------------------|-----|
| 1 Viktigt! | 173 |
| Säkerhet och meddelanden | 173 |
| Säkerhet | 173 |
| Uppfyllelse | 174 |
| Ta hand om miljön | 175 |
| Copyright | 176 |
| Garanti | 177 |

| | |
|-----------------------------|-----|
| 2 Bärbar DVD-spelare | 178 |
| Förpackningens innehåll | 178 |
| Översikt över huvudenheten | 179 |

| | |
|----------------------|-----|
| 3 Komma igång | 181 |
| Innan du börjar | 181 |
| Slå på/av | 185 |
| Välj OSD-språk | 186 |

| | |
|-------------------------------------|-----|
| 4 Spela upp musik eller film | 187 |
| Spela skivor | 187 |
| Ansluta extrautrustning | 189 |

| | |
|--------------------------------|-----|
| 5 Justera inställningar | 191 |
| Justera inställningar | 191 |

| | | |
|----------|---------------------------|-----|
| 6 | Produktinformation | 193 |
|----------|---------------------------|-----|

| | | |
|----------|-------------------|-----|
| 7 | Felsökning | 194 |
|----------|-------------------|-----|

1 Viktigt!

Säkerhet och meddelanden

Läs igenom och se till att du förstår alla instruktioner innan du använder produkten. Garantin gäller inte om skador som beror på att instruktionerna inte har följts uppstår.

Säkerhet

Använd endast kringutrustning och tillbehör som är godkända av leverantören. Produkten får inte utsättas för vattendroppar eller vattenstrålar.

Placera inga potentiellt skadliga föremål på produkten (t.ex. vattenfyllda kärl eller levande ljus).

Utsätt inte batterierna (batteripaket eller installerade batterier) för stark hetta som solsken, eld eller liknande.

Risk för explosion om batteriet sätts tillbaka fel. Byt endast ut med samma eller motsvarande typ.

Modifiering av produkten kan resultera i farlig EMC-strålning eller annan risk.



Varning

- Om MAINS-kontakten eller ett kontaktdon används som fränkopplingsenhet ska den vara lätt att komma åt.



Varning

- Ta aldrig bort höljet från produkten.
- Smörj aldrig någon del av produkten.
- Placera aldrig produkten ovanpå någon annan elektrisk utrustning.
- Skydda produkten mot direkt solljus, öppna lågor och värme.
- Titta aldrig på laserstrålen inuti enheten.
- Se till att du alltid har nätsladden, kontakten eller adaptern lättillgänglig så att du kan koppla bort apparaten från eluttaget.

Skydda hörseln



A pleine puissance, l'écoute prolongée du baladeur peut endommager l'oreille de l'utilisateur.



Varning

- Förhindra eventuella hörselskador genom att inte lyssna på höga volymnivåer under långa perioder.

Spelarens maximala utspänning spelaren är inte högre än 150 mV.

Uppfyllelse



Användning av den här produkten överensstämmer med EU:s förordningar om radiostörningar.

Den här apparaten har följande etikett:



Kommentar

- Typplattan sitter på undersidan av produkten.

Ta hand om miljön

Miljöinformation

Allt onödigt förpackningsmaterial har tagits bort. Vi har försökt göra paketeringen lätt att dela upp i tre olika material: kartong (lådan), polystyrenskum (buffert) och polyeten (påsar, skyddande skumskiva).

Systemet består av material som kan återvinnas och återanvändas om det monteras isär av ett specialiserat företag. Följ de lokala föreskrifterna för kassering av förpackningsmaterial och gammal utrustning.



Produkten är utvecklad och tillverkad av högkvalitativa material och komponenter som både kan återvinnas och återanvändas.



När den här symbolen med en överkryssad papperskorg visas på produkten innebär det att produkten omfattas av det europeiska direktivet 2002/96/EG. Ta reda på var du kan hitta närmaste återvinningsstation för elektriska och elektroniska produkter.

Följ den lokala lagstiftningen och släng inte dina gamla produkter i det vanliga hushållsavfallet. Genom att kassera dina gamla produkter på rätt sätt kan du bidra till att minska eventuella negativa effekter på miljö och hälsa.



Produkten innehåller batterier som följer EU-direktivet 2006/66/EC och den kan inte kasseras med normalt hushållsavfall. Ta reda på de lokala reglerna om separat insamling av batterier eftersom korrekt kassering bidrar till att minska negativ påverkan på miljö och hälsa.

Ta alltid med dig produkten till en yrkesman för att ta bort det inbyggda batteriet.

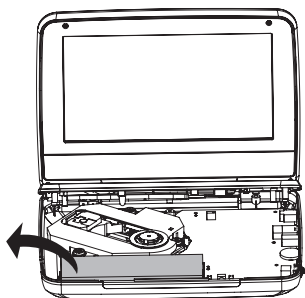

Copyright



Be responsible
Respect copyrights

Den här produkten är försedd med kopieringsskyddsteknik som skyddas med USA- patent och andra immateriella rättigheter som tillhör Rovi Corporation. Bakåtkompilering och isärmontering är inte tillåtet.

Specifikationerna kan ändras utan föregående meddelande. Varumärkena tillhör Koninklijke Philips Electronics N.V. eller respektive ägare. Philips förbehåller sig rätten att när som helst ändra produkter utan att tidigare material behöver justeras.



Tillverkat på licens från Dolby Laboratories.

Dolby och dubbel-D-symbolen är varumärken som tillhör Dolby Laboratories.



ABOUT DIVX VIDEO: DivX® är ett digitalt videoformat som skapas av DivX, LLC, ett dotterbolag till Rovi Corporation. Det här är en officiell DivX Certified®-enhet som spelar upp DivX-video. Gå till divx.com för mer information och programvaruverktyg för konvertering av dina filer till DivX-video.

OM DIVX VIDEO-ON-DEMAND: Den här DivX Certified®-enheten måste registreras för att kunna spela upp köpta DivX Video-on-Demand (VOD)-filmer. Skaffa registreringskoden genom att lokalisera DivX VOD-avsnittet i enhetens inställningsmeny. Gå till vod.divx.com för mer information om hur du slutför registreringen.

Garanti

- Försök aldrig laga produkten, eftersom risk för personskada eller skada på produkten kan uppstå. Dessutom upphör garantin att gälla.
- Använd produkten och tillbehören endast såsom avsett av tillverkaren. Varningsskylten på baksidan av produkten anger risk för elektriska stötar.
- Ta aldrig bort höljet från produkten. Kontakta alltid Philips kundtjänst för service eller reparationer.
- Garantin upphör att gälla vid användning som förbjuds enligt den här användarhandboken, eller vid ändringar eller monteringsprocedurer som inte rekommenderas eller godkänns enligt den här användarhandboken.

2 Bärbar DVD-spelare

Du kan spela upp följande skivor på DVD-spelaren (inklusive CD-R, CD-RW, DVD±R och DVD±RW):

- DVD-video
- Video-CD
- Ljud-CD
- MP3-CD
- DivX
- Skivor med JPEG-filer

Förpackningens innehåll

Kontrollera och identifiera innehållet i förpackningen:

- Huvudenhet x 2
- Nätadapter x 2, ASUC12E-090080 (Philips)
- Biladapter x 1
- AV-kabel x 2
- Monteringsfäste för bil x 2 (AY4246)
- Väska x 1
- Hörlurar x 2 (3822)
- Användarhandbok x 1

Översikt över huvudenheten

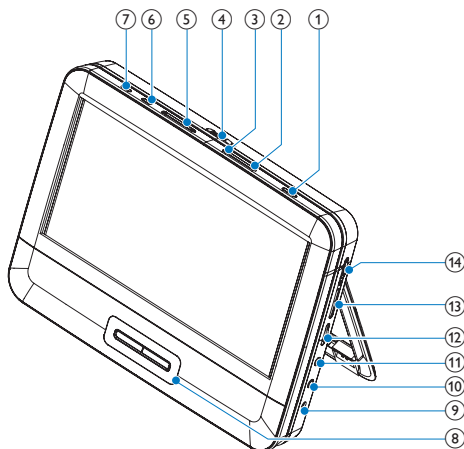

- ① ①
 - Slå på/av DVD-spelare.
- ② **OPTIONS**
 - Visar alternativ som gäller aktuell aktivitet eller aktuellt val.
- ③ **DISC MENU**
 - För DVD – öppna eller stäng skivmenyn.
 - För VCD – slå på eller av PBC-läget (Playback Control).
 - För VCD-version 2.0 eller SVCD med aktiverad PBC – återgå till meny.
- ④ **OPEN ►**
 - Öppna skivfacket.
- ⑤ **⏪ ⏩**
 - Hoppa till nästa titel, kapitel eller spår.

- ⑥ **SETUP**
- Öppna eller stäng inställningsmenyn.
- ⑦ **AV MODE**
- Växlar mellan PAL- och NTSC-läge.
- ⑧ ▲, ▼, ◀, ▶
- Navigerar i menyerna.
- ◀◀, ▶▶
- Sök bakåt/framåt med olika hastigheter.
- ▶||/OK
- Bekräftar inmatning eller val.
 - Startar, pausar eller återupptar skivuppspelning.
-
- Stoppas skivuppspelning.
- ⑨ **DC IN**
- Strömuttag.
- ⑩ **AV OUT**
- Ljud-/videoutgång.
- ⑪ 🎧
- Hörlursuttag.
- ⑫ **VOL +/-**
- Höjer eller sänker ljudet.
- ⑬ **RESET**
- När spelaren är upphängd trycker du med en kulspetspenna eller liknande för att återställa spelaren.
- ⑭ **DVD/AV IN**
- Växlar mellan DVD:n och ljud/video (AV)-ingångsläge.

3 Komma igång



Var försiktig

- Använd kontrollerna endast enligt beskrivningen i den här användarhandboken.
- Följ alltid anvisningarna i det här kapitlet i rätt följd.

Om du kontaktar Philips behöver du ange modell- och serienumret till apparaten. Modell- och serienumret finns på apparatens baksida. Skriv numren här:

Modellnummer _____

Serienr _____

Innan du börjar

Ladda batteriet

Ladda med nätadaptern

- 1 Tryck på  för att stänga av spelaren.
- 2 Anslut den medföljande nätadaptern till spelaren och nätuttaget.

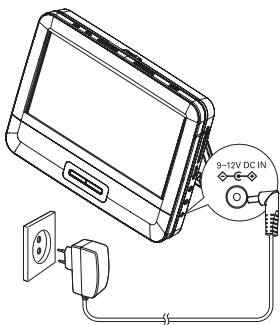



- ↳ Indikatorn **CHR** slås på (röd).
- ↳ När batteriet är helt laddat slocknar **CHR** indikatorn.

Kommentrar

- Du kan endast ladda spelaren när den är i avstängt läge.
- Maximera batteriets livslängd genom att ladda batteriet så fort det är helt urladdat. Om du inte använder spelaren under en längre tid bör du ladda batteriet varannan månad.

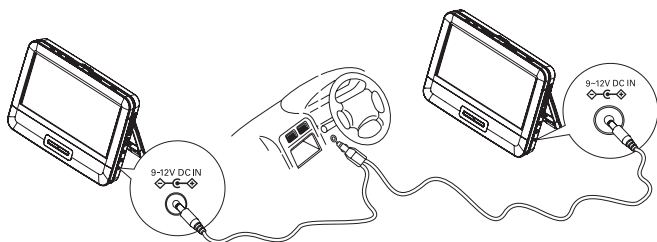
Anslut strömmen med biladaptern



- 1 Tryck på  för att stänga av spelaren.
- 2 Använd den medföljande biladaptern för att ansluta spelaren till cigarettändarruttaget i bilen.

Montera spelaren i bilen (för användning i bilen)

Använd bilmonteringsssatsen för att montera spelaren på ett huvudstöd i bilen.

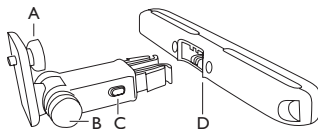

- A. Fästskruv för DVD-spelare
 B. Justeringsled för visningsvinklar

- C. Frigöringsknapp för spänne
- D. Monteringsfäste för nackstöd



Varning

- Ta bort monteringsatsen och DVD-spelaren från sätet när DVD-spelaren inte används.

Montera DVD-spelaren på huvudstödet

- 1 Fäst monteringsfästet för nackstöd på framsätets nackstöd.

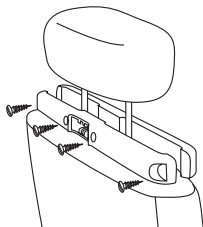

- 1 Placera fästet på nackstödet stänger.
 - 2 Dra åt skruven för fästet ordentligt på stängerna.
- 2 Fäst DVD-monteringsfästet på den bärbara DVD-spelaren:
 - 1 Rikta fästets skruv mot skruvmuttern på DVD-spelarens baksida.
 - 2 Skruva fast fästet på DVD-spelaren.

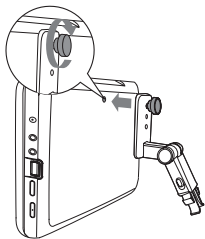

Det finns tre hål på fästet. Använd något av hålen.

- 3** Sätt fast DVD-spelaren mot nackstödet.

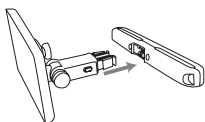

- Spänn fast DVD-fästet i monteringsfästet för nackstöd.

- 4** Justera visningsvinkeln.

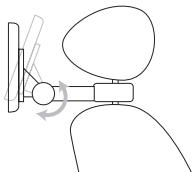

- ① Frigör justeringsleden.
- ② Justera visningsvinkeln enligt önskemål.
- ③ Fäst leden.

Frigöra DVD-spelaren från huvudstödet

- Tryck på frigöringsknappen

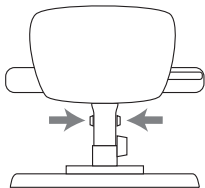

Använd en spelare som dubbelskärm

Om du vill att de två spelarna ska spela upp att låta samma innehåll använder du en spelare som dubbelskärm:

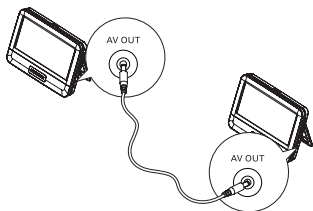

- 1 Med **AV OUT** använder du den medföljande AV-kabeln för att ansluta de två spelarna.
- 2 Så här använder du en spelare som dubbelskärm:
 - Skjut **DVD/AV IN** till **AV IN** på spelaren.
↳ Du kan spela upp skivan på en annan spelare.

Slå på/av

- 1 Slå på spelaren genom att trycka på **⏻**.
↳ Strömindikatorn slås på.
- 2 Slå av spelaren genom att trycka på **⏻**.
↳ Strömindikatorn slocknar.

Välj OSD-språk

Du kan välja ett annat språk för skärmtexten.

- 1 För **DVD/AV IN**-reglaget till **DVD**.
- 2 Tryck på **SETUP**.
↳ Inställningsmenyn visas.



- 3 Gå till [-- General Setup Page --] > [OSD Language] (visningsspråk för skärmen).
- 4 Tryck på ▲ / ▼ för att välja ett språk.
- 5 Bekräfta genom att trycka på ► || /OK.
- 6 Tryck på **SETUP** för att stänga.

4 Spela upp musik eller film

Spela skivor

- 1 För DVD/AV IN-reglaget till DVD.
- 2 Flytta **OPEN ▶** på huvudenheten.
- 3 Sätt i skivan med etiketten vänd mot dig.
- 4 Tryck ned för att stänga skivfacket.
 - ↳ Uppspelningen startar automatiskt. Om inte trycker du på **▶||/OK**.
 - Om en meny visas väljer du ett alternativ och trycker på **▶||/OK** för att starta uppspelningen.
 - Gör en paus genom att trycka på **▶||/OK**. Tryck en gång till när du vill fortsätta uppspelningen.
 - Stoppa genom att trycka på **■** två gånger.
 - Om du vill välja föregående/nästa alternativ trycker du på **◀◀** eller **▶▶**.
 - Om du vill söka inom video/audio trycker du på **◀◀** eller **▶▶** en gång eller fler.

Alternativ för uppspelning

Välja textningsspråk

För DVD med två eller fler textningsspråk,

- 1 Tryck på **OPTIONS**.
 - ↳ Alternativmenyn visas.
- 2 Välj **[Subtitle]**.
- 3 Välj textspråk genom att trycka på **◀◀/▶▶**.
- 4 Bekräfta genom att trycka på **▶||/OK**.

Välj ljudspråk

För DVD med två eller fler textningsspråk,

- 1 Tryck på **OPTIONS**.

↳ Alternativmenyn visas.

- 2 Välj **[Audio]**.
- 3 Tryck på ◀◀ / ▶▶ för att välja ett språk.
- 4 Bekräfta genom att trycka på ▶||/OK.

Repetera

Under uppspelning kan du välja olika upprepningalternativ.

- 1 Tryck på **OPTIONS**.
↳ Alternativmenyn visas.
- 2 Välj **[Repeat]** och tryck sedan på navigeringsknappar för att välja ett repetitionsalternativ.
För DVD
 - **[Repeat Off]**: stäng av upprepningläget
 - **[Chapter]**: upprepa aktuellt kapitel
 - **[Title]**: upprepa aktuell titel eller spår
 - **[All]**: upprepa alla titlar på skivanFör VCD/MP3/CD/DivX
 - **[Repeat Off]**: stäng av upprepningläget
 - **[Track]**: upprepa aktuellt spår
 - **[All]**: upprepa alla spår
- 3 Välj ett alternativ och bekräfta sedan genom att trycka på ▶||/OK.
- 4 Tryck på **OPTIONS** för att stänga.



Tips

- För VCD-skivor, om PBC är aktiverat kan du inte repetera poster.

Visa uppspelningstid

Tryck på **OPTIONS** under uppspelning.

↳ Alternativmenyn visas.

- 1 Välj **[Time Disp.]** och tryck sedan på ◀◀ / ▶▶ att välja ett visningsalternativ.
↳ Visningsalternativen är olika beroende på skivtyp.

| Alternativ | Åtgärd |
|-------------------------------------|--|
| [Title Elapsed] / [Chapter Elapsed] | Visar förfluten tid för DVD-titel eller kapitel. |
| [Title Remain] / [Chapter Remain] | Visar återstående tid för DVD-titel eller kapitel. |
| [Total Elapsed] / [Single Elapsed] | Visar förfluten tid för VCD/SVCD-skiva eller spår. |
| [Total Remain] / [Single Remain] | Visar återstående tid för VCD/SVCD-skiva eller spår. |

2 Välj ett alternativ och tryck sedan på ►||/OK.

Välja ljudläge

När du spelar upp VCD-skivor kan du välja ett ljudläge.

- 1 Tryck på **OPTIONS**.
↳ Alternativmenyn visas.
- 2 Välj **[Audio]**.
- 3 Tryck på ◀◀ / ▶▶ för att välja ljudkanal: **[Stereo]**, **[Mono Left]** eller **[Mono Right]**.

Rotera bilder

Endast för JPEG CD-skivor. När JPEG-bilden visas:

- Tryck på ▲ om du vill vända uppåt/nedåt.
- Tryck på ▼ om du vill vända åt vänster/höger.

Ansluta extrautrustning

Du kan ansluta spelaren till en TV eller förstärkare så att du kan använda DVD-skivor.

Ansluta till en TV



Var försiktig

- Stäng av spelaren innan du ansluter den till extrautrustningen.

Se till att färgen på AV-kablarna (AV-kabeln som ska anslutas till TV:n medföljer inte) stämmer överens med uttagen:

- gul kabel ansluts till gult videouttag
- röda/vita kablar ansluts till röda/vita ljuduttag.

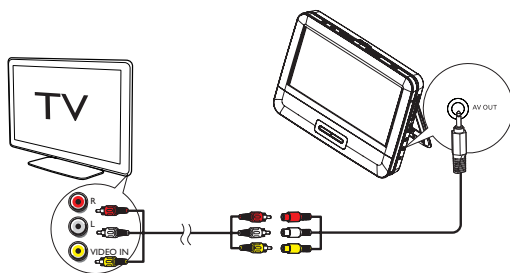

5 Justera inställningar

Justera inställningar

Om du vill maximera upplevelsen av uppspelningen använder du **SETUP** till att finjustera inställningarna.

- 1 Tryck på **SETUP**.
↳ Inställningsmenyn visas.
- 2 Välj ett alternativ genom att använda navigeringsknapparna. Bekräfta genom att trycka på **▶||/OK**.

| | |
|---------------------------------|---|
| [-- General Setup Page --] | |
| [OSD Language] | Välj ett skärmspråk. |
| [Screen Saver] | Aktivera/avaktivera skärmläckaren. |
| [Last Memory] | Välj om du vill börja uppspelningen från den punkt där videon stoppades sist. |
| [Angle Mark] | Välj visningsalternativ för vinkelmarkering. |
| [-- Video Setup Page --] | |
| [Brightness] | Justera skärmens ljusstyrka. |
| [Contrast] | Justera skärmens kontrast. |
| [TV Display] | Välj ett visningsförhållande. |
| [TV Type] | Välj en TV-standard. |
| [-- Battery Life Setup Page --] | |
| [LCD Backlight] | Justera standardnivån för ljusstyrka för skärmens bakgrundsbelysning. |
| [-- Preference Page --] | |
| [Audio] | Välj ett ljudspråk. |
| [Subtitle] | Välj ett DVD-undertextningsspråk. |
| [Disc Menu] | Välj ett skivmenyspråk. |

| | |
|-----------------|------------------------------------|
| [Parental] | Välj nivå för föräldrakontroll. |
| [DivX Subtitle] | Välj DivX-undertextningsspråk. |
| [Password] | Ändra lösenord (standard är 3308). |
| [DivX VOD] | Hämta DivX-registreringskod. |
| [Default] | Återställ originalinställningarna. |

- 3 Om du vill gå tillbaka till föregående menynivå trycker du på ◀◀
- 4 Tryck på **SETUP** för att stänga.

6 Produktinformation



Kommentar

- Produktinformationen kan komma att ändras utan föregående meddelande.

Storlek

- Huvudenhet 195 x 152 x 29 mm

Vikt

- Huvudenhet 0,7 kg

Nätadapter ASUC12E-090080 (Philips)

Strömförsörjning Ingång: 100–240 V~ 50/60 Hz 0,3 A
Utgång: DC 9 V \approx 0,8 A minst

Strömförbrukning 9,0 W

Drifttemperatur 0–45 °C

Laservåglängd 650 nm

Videoutgång

Format PAL och NTSC

Utgångsnivå 1 V_p - p \pm 20 %

Belastningsimpedans 75 Ω

Linjeutgång, ljud

Ljudutgång (analogt ljud) Utgångsnivå: 2 V \pm 10 %

Belastningsimpedans 10 K Ω

Ljutförvrängning + brus \leq -80 (1 kHz)

Frekvensåtergivning 20 Hz–20 kHz \pm 1 dB

Signal/brusförhållande \geq 80 dB

Kanalseparering \geq 80 dB

Dynamiskt omfång \geq 80 dB

7 Felsökning

Ingen ström

- Kontrollera att nätkabelns båda kontakter är ordentligt anslutna.
- Se till att det finns ström i bilens cigarettändaruttag eller nätuttaget.

Inget ljud.

- Justera volymen.
- Kontrollera att AV-kabeln är rätt ansluten.

Förvrängd bild

- Rengör skivan. Torka skivan från mitten och utåt med en ren, mjuk, luddfri trasa.
- Kontrollera att skivans videoutgångsformat är kompatibelt med TV:n.
- Ändra videoutgångsformatet så att det stämmer överens med TV:n eller programmet.
- LCD-skärmen är tillverkad med högprecisionsteknik. Det kan ändå hända att du ser små svarta punkter och/eller ljusa punkter (röda/blå/gröna) som kontinuerligt visas på LCD-skärmen. Det är ett normalt resultat av tillverkningsprocessen och betyder inte att något är fel.

Skivan kan inte spelas

- Kontrollera att etiketten är vänd uppåt.
- Rengör skivan. Torka skivan från mitten och utåt med en ren, mjuk, luddfri trasa.
- Kontrollera om det är fel på skivan genom att försöka med en annan skiva.

Fungerar inte som den ska eller hänger sig

- Tryck på **RESET** med en kulspetspenna eller liknande för att stänga av spelaren, och tryck på **⏻** för att starta om.

Spelaren känns varm

- När spelaren används under en längre tid blir ytan varm. Det är helt normalt.



Specifications are subject to change without notice
© 2012 Koninklijke Philips Electronics N.V.
All rights reserved.

PD7042_12_UM_V2.0

