

PHILIPS

Clock Radio
Radio-réveil

AJB3000

Príručka užívateľa



Zaregistrujte svoj produkt a získajte podporu na
www.philips.com/support

Obsah

1 Dôležité informácie	2
Bezpečnosť	2
Riziko prehltnutia batérií.	2
Upozornenie	3

2 Rádio na príjem vysielania FM/DAB	4
Úvod	4
O vysielaní DAB	4
Obsah škatule	4
Hlavná jednotka - prehľad	5

3 Začíname	6
Príprava antény na príjem vysielania FM/DAB	6
Pripojenie napájania	6
Napájanie z batérií	7
Zapnutie	7
Prepnutie do pohotovostného režimu	7
Nastavenie úrovne hlasitosti	7
Nastavenie jasú displeja	7
Zobrazenie informácií	8
Nastavenie hodín	8

4 Počúvanie rádia	8
Počúvanie rozhlasového vysielania v pásme DAB/DAB+	8
Počúvanie rozhlasového vysielania v pásme FM	10

5 Ďalšie funkcie	12
Nastavenie časovača vypnutia	12
Nastavenie časovača budenia	12

6 Informácie o produkte	13
--------------------------------	-----------

7 Riešenie problémov	14
-----------------------------	-----------

1 Dôležité informácie

Bezpečnosť

Dôležité bezpečnostné pokyny

- Zariadenie nesmie byť vystavené kvapkajúcej ani striekajúcej kvapaline.
- Neumiestňujte na zariadenie žiadne nebezpečné predmety (napr. predmety naplnené kvapalinou, zapálené sviečky).
- Tam, kde ako odpájacie zariadenie slúži sieťová zástrčka alebo prepájacie zariadenie, musí zostať toto odpájacie zariadenie ľahko prístupné pre okamžité použitie.
- Uistite sa, že je okolo výrobku dostatok voľného priestoru na vetranie.
- **UPOZORNENIE** týkajúce sa používania batérie – Aby nedošlo k vytečeniu batérie, ktoré by mohlo spôsobiť poranenie osôb, škody na majetku alebo poškodenie zariadenia:
 - Všetky batérie nainštalujte správne, s orientáciou pólou + a – podľa vyznačenia na zariadení.
 - Batérie (pribalené alebo vstavané) nesmú byť vystavené zdrojom nadmerne vysokej teploty, ako je napríklad slnečné žiarenie, oheň alebo podobné zdroje tepla.
 - Keď sa zariadenie dlhšiu dobu nepoužíva, vyberte batérie.
- Používajte len nástavce/ príslušenstvo špecifikované výrobcom.

Riziko prehltnutia batérií.

- Zariadenie môže obsahovať batériu v tvare mince/gombíka, pri ktorej hrozí riziko prehltnutia. Batériu vždy uchovávajte mimo dosahu detí. Prehltnutie batérie môže spôsobiť vážne zranenie alebo smrť. Do dvoch hodín od požitia sa môžu vyskytnúť vážne popáleniny.
- Ak máte podozrenie, že batéria bola prehltnutá alebo sa dostala dovnútra inej časti tela, okamžite vyhľadajte lekársku pomoc.
- Pri výmene batérií vždy uchovávajte všetky nové aj použité batérie mimo dosahu detí. Po výmene batérií sa uistite, že je priečinok na batériu bezpečne uzatvorený.
- Ak nie je možné bezpečne uzatvoriť priečinok na batérie, výrobok prestaňte používať. Uchovávajte ho mimo dosahu detí a kontaktujte výrobcu.



Varovanie

- Nikdy neodstraňujte kryt tohto zariadenia.
- Nikdy nemažte žiadnu časť tohto zariadenia.
- Zariadenie umiestnite na plochý, pevný a stabilný povrch.
- Toto zariadenie nikdy neumiestňujte na iné elektrické zariadenie.
- Toto zariadenie používajte len v interiéri. Toto zariadenie chráňte pred vodou, vlhkosťou a inými predmetmi naplnenými kvapalinou.
- Toto zariadenie chráňte pred priamym slnečným svetlom, otvoreným ohňom alebo zdrojom tepla.

Upozornenie

Spoločnosť Gibson Innovations týmto vyhlasuje, že tento výrobok spĺňa základné požiadavky a ostatné príslušné ustanovenia Smernice 2014/53/EÚ. Vyhlásenie o zhode nájdete na stránke www.philips.com/support.



Pri navrhovaní výrobku a jeho a výrobu sa použili vysokokvalitné materiály a súčasti, ktoré možno recyklovať a znova využiť.



Keď je na výrobku vyznačený symbol prečiarknutého koša s kolieskami, znamená to, že sa na daný výrobok vzťahuje Európska smernica 2012/19/EÚ.

Informujte sa o miestnom systéme separovaného zberu elektrických a elektronických zariadení. Dodržiavajte miestne predpisy a nevyhadzujte použité zariadenia do bežného domového odpadu. Správnou likvidáciou použitého zariadenia pomôžete znížiť možné negatívne následky na životné prostredie a ľudské zdravie.



Výrobok obsahuje batérie, ktoré na základe Európskej smernice 2013/56/EÚ nemožno likvidovať spolu s bežným domovým odpadom.

Informujte sa o miestnych predpisoch týkajúcich sa separovaného zberu batérií, pretože správnu likvidáciou pomôžete znížiť negatívne následky na životné prostredie a ľudské zdravie.

Informácie týkajúce sa životného prostredia

Všetky nepotrebné baliace materiály boli vynechané. Snažili sme sa o dosiahnutie jednoduchého rozdelenie balenia do troch materiálov: kartón (škatuľa), polystyrénová pena (vypodloženie) a polyetylén (vrecká, ochranná penová pokrývka). Váš systém pozostáva z materiálov, ktoré je možné v prípade roztriedenia špecializovanou spoločnosťou recyklovať a opakovane použiť. Dodržiavajte miestne nariadenia týkajúce sa likvidácie obalových materiálov, vybitých batérií a starého vybavenia.



Poznámka

- Typový štítok sa nachádza na zadnej strane zariadenia.

2 Rádio na príjem vysielania FM/DAB

Blahoželáme vám ku kúpe a vítame vás medzi zákazníkmi spoločnosti Philips. Ak chcete naplno využiť podporu ponúkanú spoločnosťou Philips, zaregistrujte svoj produkt na lokalite www.philips.com/welcome.

Úvod

Toto zariadenie vám umožňuje počúvať rozhlasové vysielanie v pásme FM, ako aj digitálne rozhlasové vysielanie (Digital Audio Broadcasting – DAB).

O vysielaní DAB

Digitálne rozhlasové vysielanie (DAB) Digitálne rádio DAB je nový spôsob prenosu rozhlasového vysielania cez sieť terestriálnych vysielateľov. Poskytuje poslucháčom väčší výber a viac informácií prenášaných v dokonale čistej kvalite zvuku bez praskania.

- Táto technológia umožňuje prijímaču sledovať najsilnejší signál, ktorý dokáže nájsť.
- U digitálnych staníc vysielania DAB nie sú frekvencie, ktoré si treba zapamätať, a predvoľby sú ladené podľa názvu stanice, takže sa k nim už nemusíte vracieť.

Čo je to multiplex?

Činnosť digitálnej rozhlasovej stanice je tvorená jediným blokom frekvencií, ktorý sa nazýva multiplex. Každý multiplex pracuje v určitom

frekvenčnom spektre ako napríklad pásmo III pri vysielaniach DAB.

POSKYTOVATELIA VYSIELANIA DAB A DLS

Každý poskytovateľ vysielania DAB (alebo operátor multiplexu) poskytuje aj textové a zvukové dátové služby.

Niektoré programy sú podporované rolovaním dlhých textových správ (Dynamic Label Segments – DLS). Toto sú údaje, ktoré si môžete prečítať ako rolujúci text na obrazovke vášho rádia DAB. Niektoré stanice vysielajú najnovšie správy, cestovné informácie, informácie o počasi, čo sa práve vysielá a čo nasleduje, adresy webových stránok a telefónne čísla.

Ďalšie informácie o pokrytí signálom a službách digitálneho rozhlasového vysielania nájdete na stránke www.drdb.org.

Obsah škatule

Skontrolujte a identifikujte obsah balenia:

- Hlavná jednotka
- Sieťový adaptér AC
- Tlačené materiály

Hlavná jednotka - prehľad

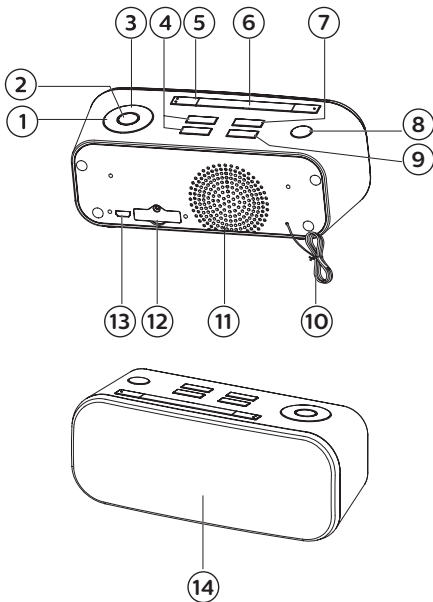

① TUN+ ► / TUN- ◀

- Naladenie rozhlasovej stanice
- Nastavenie dátumu, času na hodinách a času budenia
- Výber možnosti ponuky

② SET/OK

- Nastavenie hodín
- Programovanie rozhlasových staníc
- V režime DAB/FM: potvrdenie možnosti ponuky

③ PRE+/PRE-

- Výber predvoľby rozhlasovej stanice

④ VOL+/VOL-

- Zvýšenie/zníženie hlasitosti

⑤ ALARM1/ALARM2

- Nastavenie časovača budíka
- Zapnutie/vypnutie časovača budíka
- Zastavenie budíka

⑥ SNOOZE/BRIGHTNESS

- Nastavenie jasu displeja
- Opakovanie budenia

⑦ SLEEP

- Nastavenie časovača vypnutia

⑧ ⏻ / SOURCE

- Zapnutie zariadenia alebo jeho prepnutie do pohotovostného režimu
- Výber zdroja

⑨ INFO/MENU

- Zobrazenie aktuálneho stavu alebo času/dátumu
- V režime DAB/FM: vstup do ponuky

⑩ Pripojená anténa na príjem vysielania v pásme DAB/FM

⑪ Reproduktor

⑫ Priečinko na batérie

⑬ DC 5.5V $\overline{\text{---}}$ 1A

- Pripojenie napájacieho adaptéra striedavého prúdu

⑭ Panel displeja

- Zobrazenie aktuálneho stavu

3 Začíname



Upozornenie

- Používanie iných ovládacích prvkov alebo vykonávanie úprav a iných postupov, než sú uvedené v tomto dokumente, môže mať za následok vystavenie sa nebezpečnému žiareniu alebo zapríčiniť nebezpečnú prevádzku.

Vždy postupujte podľa poradia pokynov v tejto kapitole.

Ak sa rozhodnete obrátiť na spoločnosť Philips, pripravte si číslo modelu a sériové číslo tohto zariadenia. Číslo modelu a sériové číslo sú uvedené na zadnej strane zariadenia. Tieto čísla si zapíšte sem:

Č. modelu. _____

Sériové č. _____

Príprava antény na príjem vysielania FM/DAB

Ak chcete dosiahnuť optimálny príjem, úplne vyťahnite anténu na príjem vysielania FM/DAB a nastavte jej polohu.



Tip

- Anténu vždy umiestnite čo najďalej od TV alebo iných zdrojov žiarenia, aby ste predišli rušeniu.

Pripojenie napájania



Upozornenie

- Nebezpečenstvo poškodenia výrobku! Uistite sa, že napätie zdroja napájania zodpovedá napätiu vyznačenému na zadnej alebo spodnej strane produktu.
- Nebezpečenstvo zásahu elektrickým prúdom! Sieťový napájací adaptér vždy odpojajte od elektrickej siete vytiahnutím zástrčky zo zásuvky. Nikdy netahajte za kábel.
- Používajte iba sieťový napájací adaptér, ktorý určil výrobca alebo ktorý sa predáva spolu so zariadením.



Poznámka

- Typový štítok sa nachádza na zadnej strane zariadenia.

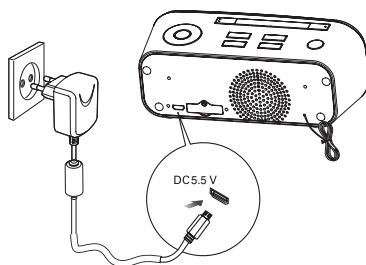

- 1 Pripojte jednu koncovku sieťového napájacieho adaptéra k zásuvke vstupu DC na hlavnej jednotke.
- 2 Druhý koniec sieťového napájacieho adaptéra zapojte do elektrickej zásuvky.

Napájanie z batérií

Pri prvom použití:

Odstráňte ochranné pútko a batéria sa aktivuje.

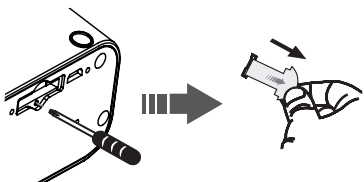

- 1 Pomocou skrutkovača uvoľnite skrutku na kryte priestoru pre batérie.
- 2 Zložte ochranné pútko.

! Upozornenie

- Batérie (súprava batérií alebo vstavané batérie) nesmú byť vystavené zdrojom nadmerne vysokej teploty, ako je napríklad slnečné žiarenie, oheň alebo podobné zdroje tepla.
- Pri nesprávne vložených batériách hrozí explózia. Pri výmene použite vždy rovnaký alebo ekvivalentný typ batérií.
- Batérie vyberte, ak sú vybité alebo vtedy, ak zariadenie nebudete dlhší čas používať.

☰ Poznámka

- Batérie obsahujú chemické látky, a preto si vyžadujú náležitú likvidáciu.

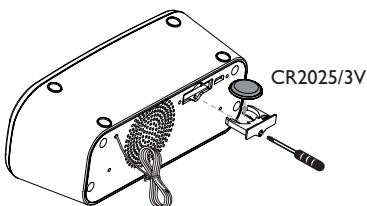

- 1 Pomocou skrutkovača uvoľnite skrutku na kryte priestoru pre batérie.
- 2 Podľa znázornenia vložte novú lítiovú batériu typu CR2025 so správnou polaritou (+/-).
- 3 Zatvorte priestor pre batérie do pôvodnej polohy a pomocou skrutkovača utiahnite skrutku.

Zapnutie

Stlačením tlačidla ψ /SOURCE zapnete systém.

Prepnutie do pohotovostného režimu

Opätovným stlačením tlačidla ψ /SOURCE prepnete systém do pohotovostného režimu.

↳ Na displeji sa zobrazia hodiny (ak sú nastavené).

Nastavenie úrovne hlasitosti

Stlačením tlačidla VOL+/VOL- zvýšite/znížite úroveň hlasitosti.

Nastavenie jas displeja

Opakovaným stlačením tlačidla SNOOZE/BRIGHTNESS nastavíte rozdielne úrovne jas displeja.

Zobrazenie informácií

Opakovane stlačte tlačidlo **INFO/MENU**.

- ↳ Postupne sa zobrazí aktuálny stav a čas hodín, dátum.

Nastavenie hodín

- 1 V pohotovostnom režime stlačte a aspoň 1 sekundu podržte tlačidlo **SET/OK**.
 - ↳ Na displeji blikajú číslice hodín.
- 2 Stlačením tlačidla **TUN+ ▶/TUN- ◀** nastavte hodinu.
- 3 Stlačením tlačidla **SET/OK** uložte nastavenie a začnú blikat číslice minút.
- 4 Opakovaním krokov 2 – 3 vyššie nastavte formát 12/24 hodín, minúty, deň, mesiac a rok.



Poznámka

- Ak v priebehu 60 sekúnd nestlačíte žiadne tlačidlo, zariadenie automaticky ukončí režim nastavenia hodín.
- Ak chcete opustiť režim nastavenia hodín bez uloženia, stlačte tlačidlo **INFO/MENU**.

4 Počúvanie rádia



Poznámka

- Pre optimálny príjem v plnej miere vyťahnite a nastavte polohu antény.

Počúvanie rozhlasového vysielania v pásme DAB/DAB+

Ladenie do režimu DAB

- Stlačením tlačidla **⏻/SOURCE** vyberte zdroj DAB.
 - ↳ **DAB Mode** Na displeji sa zobrazí (režim DAB).
- Ak nie je uložená žiadna rozhlasová stanica vysielania DAB/DAB+, toto zariadenie dokáže automaticky vyhľadať a uložiť rozhlasové stanice vysielania DAB/DAB+.
 - ↳ **Zobrazí sa [Scanning...]** (vyhľadávanie).
 - ↳ Naprogramujú sa všetky dostupné stanice.
- Ak nie dostupná žiadna služba DAB/DAB+.
 - ↳ **[Full scan]** Zobrazí sa (úplné vyhľadávanie).

Manuálne ladenie rozhlasovej stanice vysielania DAB/DAB+

Stlačením tlačidla **TUN+ ▶/TUN- ◀** vyberte dozadu/dopredu požadované DAB kanály.

Uloženie rozhlasových staníc vysielania DAB/DAB+



Poznámka

- Môžete uložiť až 20 rozhlasových staníc vysielania DAB/DAB+.

Automaticky

Stlačením a podržaním tlačidla **SET/OK** na minimálne 1 sekundu zapnete režim automatického programovania.

- ↳ **Zobrazí sa [Scanning...]** (vyhľadávanie).
- ↳ Naprogramujú sa všetky dostupné stanice.

Manuálne

- 1 Naladte požadovanú rozhlasovú stanicu vysielania DAB/DAB+.
- 2 Stlačte a na minimálne 1 sekundu podržte tlačidlo **PRE+/PRE-**, čím aktivujete režim programu.
 - ↳ Zobrazí sa číslo predvolby.
- 3 Opakovaným stlačením tlačidla **PRE+/PRE-** pridajte tejto rozhlasovej stanici číslo.
- 4 Opätovným stlačením tlačidla **SET/OK** uložte rozhlasovú stanicu.
- 5 Opakujte vyššie uvedené kroky 1 až 4 pre každú stanicu, ktorú chcete uložiť do pamäte s číslom predvolby.



Poznámka

- Ak je jednotka odpojená zo siete alebo ak dôjde k výpadku prúdu, predvolby staníc sa nevymažú.

Naladenie predvolieb staníc

Opakovane stlačte tlačidlo **PRE+/PRE-**, až kým sa nezobrazí požadovaná predvolba stanice.

- ↳ Zariadenie sa automaticky naladí na zvolenú stanicu.

Informačný displej DAB/DAB+

Servisné informácie DAB/DAB+ môžete zobraziť v nasledujúcich režimoch. V závislosti od ladenej rádiovkej stanice DAB/DAB+ môžu byť určité informácie nedostupné. Opakovaným stláčaním tlačidla **INFO/MENU** zobrazíte nasledujúce informácie.

- ↳ Názov stanice
- ↳ Názov zostavy
- ↳ Hodiny
- ↳ DLS (Dynamic Label Segment – rolovanie dlhých textových správ)
- ↳ Intenzita signálu
- ↳ Typ programu
- ↳ Frekvencia
- ↳ Bitová rýchlosť
- ↳ Zvuk

Používanie ponuky

Pri počúvaní rádia môžete aktivovať ponuku a používať možnosti ovládania.

- 1 Stlačte a na minimálne 1 sekundu podržte tlačidlo **INFO/MENU**.
 - ↳ **[Full scan]** Zobrazí sa hlásenie (úplné vyhľadávanie).
- 2 Stlačením tlačidla **TUN+ ▶/TUN- ◀** vyberte možnosť ponuky a potom stlačením tlačidla **SET/OK** potvrdte túto možnosť alebo prejdite do ponuky nižšej úrovne.
 - ↳ **Full scan** (úplné vyhľadávanie)

Prehľadanie a uloženie rozhlasových staníc DAB/DAB+ v blízkom dosahu.

Manual tune [manuálne ladenie]

Manuálne naladenie rozhlasovej stanice DAB.

↳ **DRC**

Ovládanie dynamického rozsahu: vyberte úroveň efektu ovládania dynamického rozsahu.

Prune (odstránenie)

Odstránenie všetkých neplatných staníc zo zoznamu staníc.

↳ **System** (systém)

↳ **[Time] (Čas)** pre nastavenie času a dátumu: **[Set Time/Date]**(nastavenie času/dátumu), **[Auto time sync]**(automatická synchronizácia času), **[Set 12/24hour]** (nastavenie 12-/24-hodinového formátu) a **[Set date format]** (nastavenie formátu dátumu).

↳ **[Factory Reset]** (vynulovať na továrenské nastavenia): vynulovanie všetkých nastavení rádia na predvolené výrobné hodnoty.

↳ **[SW version]** (verzia softvéru): zobrazenie aktuálnej verzie firmvéru.

3 Stlačením tlačidla **INFO/MENU** opustite ponuku.

Počúvanie rozhlasového vysielania v pásme FM

Ladenie na stanicu

- 1 Stlačením tlačidla **⏻**/SOURCE vyberte zdroj FM.
↳ **Režim FM** (režim FM) sa zobrazí na displeji.
- 2 Vyberte stanicu pomocou jedného z nasledujúcich spôsobov.
↳ **Auto Tuning** (automatické ladenie)
Stlačte a minimálne 1 sekundu podržte tlačidlo **TUN+ ▶**/TUN- ◀
↳ Frekvencia sa mení nahor alebo nadol automaticky, až kým sa stanica nenájde.
↳ **Manual Tuning** (manuálne ladenie)
Na zmenu frekvencie opakovane stlačte tlačidlo **TUN+ /UN- ◀**, až kým nenájdete stanicu, ktorú chcete.
↳ **Výber predvoľby rozhlasovej stanice**
Opakovaným stláčaním tlačidiel **PRE+ /PRE-** vyberte požadované číslo predvoľby.
↳ Zobrazí sa príslušné pásmo a frekvencia.

Ručné programovanie rozhlasových staníc



Poznámka

- Môžete uložiť až 20 rozhlasových staníc v pásme FM.

Automaticky

Stlačením a podržaním tlačidla **SET/OK** na minimálne 1 sekundu aktivujete režim automatického programovania.

- ↳ **[Scanning...]** (vyhľadávanie) sa zobrazí.
- ↳ Naprogramujú sa všetky dostupné stanice.
- ↳ Prvá naprogramovaná rozhlasová stanica sa začne automaticky vysielat.

Manuálne

- 1 Ladenie rozhlasovej stanice.
- 2 Stlačte a na minimálne 1 sekundu podržte tlačidlo **PRE+/PRE-**, čím aktivujete režim programu.
 - ↳ Zobrazí sa číslo predvoľby.
- 3 Opakovaným stlačením tlačidla **PRE+/PRE-** pridelte tejto rozhlasovej stanici číslo.
- 4 Opätovným stlačením tlačidla **SET/OK** uložte stanicu.
- 5 Opakujte vyššie uvedené kroky 1 až 4 pre každú stanicu, ktorú chcete uložiť do pamäte s číslom predvoľby.



Poznámka

- Ak je jednotka odpojená zo siete alebo ak dôjde k výpadku prúdu, predvoľby staníc sa nevymažú.

Používanie ponuky

Pri počúvaní rádia môžete aktivovať ponuku a používať možnosti ovládania.

- 1 Stlačte a na minimálne 1 sekundu podržte tlačidlo **INFO/MENU**.
 - ↳ Zobrazí sa **[Scan setting]** (nastavenie vyhľadávania).

- 2 Stlačením tlačidla **TUN+▶/TUN-◀** vyberte možnosť ponuky a potom stlačením tlačidla **SET/OK** potvrdte túto možnosť alebo prejdite do ponuky nižšej úrovne.

- ↳ **Scan setting** (nastavenie vyhľadávania)

Automatické vyhľadanie a uloženie rozhlasových staníc:

- ↳ **[Strong stations only]** [Strong stations only] (Iba stanice so silným signálom): vyhľadávanie iba staníc so silným signálom.

- ↳ **[All stations]** (všetky stanice) pre všetky rozhlasové stanice.

- ↳ **System (systém)**

- ↳ **[Time] (Čas)** pre nastavenie času a dátumu: **[Set Time/Date]** (nastavenie času/dátumu), **[Auto time sync]** (automatická synchronizácia času), **[Set 12/24 hour]** (nastavenie 12-/24-hodinového formátu) a **[Set date format]** (nastavenie formátu dátumu).

- ↳ **[Factory Reset]** (vynulovať na továrenské nastavenia): vynulovanie všetkých nastavení rádia na predvolené výrobné hodnoty.

- ↳ **[SW version]** (verzia softvéru): zobrazenie aktuálnej verzie firmvéru.

- 3 Stlačením tlačidla **INFO/MENU** opustite ponuku.

Zobrazenie informácií RDS

RDS (Radio Data System) predstavuje službu, ktorá staniciam pásma FM umožňuje zobrazovať dodatočné informácie.

- 1 Naladíte rozhlasovú stanicu so signálom RDS.
- 2 Opakovaným stláčaním tlačidiel **INFO/MENU** sa zobrazia nasledujúce informácie (ak sú dostupné):
 - ↳ Názov stanice
 - ↳ Typ programu, ako napr. **[NEWS]** (správy), **[SPOR T]** (šport), **[POP M]** (populárna hudba)...
 - ↳ Čas
 - ↳ Text
 - ↳ Frekvencia

5 Ďalšie funkcie

Nastavenie časovača vypnutia

Zariadenie môžete nastaviť tak, aby sa po určitom čase automaticky vyplo.

- Pri zapnutom zariadení opakovaným stláčaním tlačidla **SLEEP** nastavíte časové obdobie (v minútach):
10, 20, 30, 60, 90.

Ak je časovač vypnutia aktivovaný, zobrazí sa symbol .

Deaktivovanie časovača vypnutia

Opakovane stláčajte tlačidlo **SLEEP**, až kým sa na displeji nezobrazí **OFF** (vypnuté) a nezmnizne .

Nastavenie časovača budenia

Môžete nastaviť dva budíky, ktoré sa spustia v rozličný čas.



Poznámka

- Uistite sa, že ste správne nastavili hodiny.

- 1 Uistite sa, že ste správne nastavili hodiny. (Pozrite si „Nastavenie hodín“.)
- 2 Stlačte a na minimálne 1 sekundu podržte tlačidlo **ALARM1/ALARM2**.
 - ↳  a číslce hodín blikajú na displeji.
- 3 Stláčením tlačidla **TUN+ ▶/TUN- ◀** nastavte hodinu.

- 4 Stlačte tlačidlo **SET/OK** alebo **ALARM1/ALARM2** na uloženie nastavenia a číslice minút začnú blikať.
- 5 Opakujte vyššie uvedené kroky 3 – 4 a nastavte minúty, tón budíka a úroveň hlasitosti budíka.
- 6 Tlačidlom **SET/OK** nastavte podrobnosti budenia.

Poznámka

- Počas zvonenia budíka je možné upraviť hlasitosť stlačením tlačidla **VOL +/-**.
- Pokiaľ nie sú k dispozícii iné zdroje budíka, zariadenie sa automaticky prepne do režimu BUZZER (Budík).
- Ak chcete opustiť režim nastavenia hodín bez uloženia, stlačte tlačidlo **INFO/MENU**.
- Ak v priebehu 30 sekúnd nestlačíte žiadne tlačidlo, zariadenie automaticky ukončí režim nastavenia časovača budíka.

Vypnutie alebo opätovné zapnutie časovača budíka

Opakovaným stláčaním tlačidiel **ALARM1/ALARM2** aktivujete funkciu budíka alebo opätovným stlačením tlačidla túto funkciu vypnete. Ak je časovač aktivovaný, zobrazí sa symbol .

Opakovanie budenia

Keď zvoní budík, stlačte tlačidlo **SNOOZE/BRIGHTNESS**, budík začne zvoniť o 9 minút neskôr.

Vypnutie zvonenia budíka

Keď zvoní budík, stlačte príslušné tlačidlo **ALARM1/ALARM2** na zastavenie budenia, pričom nastavenia budíka zostanú nezmenené.

6 Informácie o produkte

Poznámka

- Informácie o výrobku sa môžu zmeniť bez predchádzajúceho upozornenia.

Zosilňovač

- **Maximálny výstupný výkon:** 1 W
- **Frekvenčná odozva:** 100 – 20 000 Hz, ± 3 dB

Rádioprijímač

- **Rozsah ladenia (FM):** 87,5 – 108 MHz
- **Ladiaca mriežka (FM):** 50 KHz
- **Citlivosť**
 - Mono, odstup signálu od šumu 26 dB: < 22 dBf
- **Citlivosť vyhľadávania:** < 35 dBf
- **Celkové harmonické skreslenie:** $< 2\%$
- **Pomer signálu a šumu:** > 45 dB

DAB

- **Frekvenčný rozsah:** Pásmo III (174~240 MHz)

Reprodukory

- **Impedancia reproduktora:** 3 ohmy
- **Budič reproduktora:** 3 palce úplný rozsah
- **Citlivosť:** 81 ± 3 dB/m/W

Všeobecné informácie

- **Sietový adaptér AC/DC:**
 - **Vstup:** 100 – 240 V~, 50/60 Hz,
 - **Výstup:** DC 5,5 V, 1,0 A
 - **Číslo modelu:** TPA107-55055-EU
- **Prevádzkový výkon:**
 - **Spotreba energie:** 1,65 W
- **Rozmery (Š x V x H):** 160 x 66 x 63 mm
- **Hmotnosť:** 0,29 kg

7 Riešenie problémov



Varovanie

- Nikdy neodstraňujte kryt tohto zariadenia.

Aby ste zachovali záruku, nikdy sa sami nepokúšajte opravovať systém.

Ak sa pri používaní tohto zariadenia vyskytne nejaký problém, skôr než sa obrátite na servisné stredisko, vyskúšajte nasledujúce riešenia. Ak sa problém neodstráni, prejdite na webovú lokalitu spoločnosti Philips (www.philips.com/welcome). Ak sa rozhodnete obrátiť na spoločnosť Philips, okrem zariadenia si pripravte číslo modelu a sériové číslo.

Žiadne napájanie

- Uistite sa, že je do elektrickej zásuvky poriadne zapojená napájacia zástrčka.
- Uistite sa, že je napájací kábel pod prúdom.
- Uistite sa, že sú batérie správne vložené.

Žiadny zvuk

- Nastavte hlasitosť.

Zariadenie nereaguje.

- Vyberte a vložte batérie a znova zapnite zariadenie.
- Odpojte a znovu pripojte sieťovú zástrčku, potom zariadenie opäť zapnite.

Nekvalitný príjem rozhlasového vysielania

- Zväčšite vzdialenosť medzi zariadením a televízorom alebo inými zdrojmi vyžarovania.
- Úplne vysuňte anténu.



Copyright © 2017 Gibson Innovations Limited.

This product has been manufactured by, and is sold under the responsibility of Gibson Innovations Ltd., and Gibson Innovations Ltd. is the warrantor in relation to this product. The Philips trademark and the Philips Shield Emblem are registered trademarks of Koninklijke Philips N.V. used under license.

AJB3000_12_UM_V1.0

