

Register your product and get support at
www.philips.com/welcome

User manual
Mode d'emploi
Manual del usuario
Benutzerhandbuch
Gebruiksaanwijzing
Manuale utente
Användarhandbok
Brugervejledning



PHILIPS

Important notes for users in the U.K.

Mains plug

This apparatus is fitted with an approved 13 Amp plug. To change a fuse in this type of plug proceed as follows:

- 1 Remove fuse cover and fuse.
- 2 Fix new fuse which should be a BS1362 5 Amp, A.S.T.A. or BSI approved type.
- 3 Refit the fuse cover.

If the fitted plug is not suitable for your socket outlets, it should be cut off and an appropriate plug fitted in its place.

If the mains plug contains a fuse, this should have a value of 5 Amp. If a plug without a fuse is used, the fuse at the distribution board should not be greater than 5 Amp.

Note: The severed plug must be disposed of to avoid a possible shock hazard should it be inserted into a 13 Amp socket elsewhere.

How to connect a plug

The wires in the mains lead are coloured with the following code: blue = neutral (N), brown = live (L).

- As these colours may not correspond with the colour markings identifying the terminals in your plug, proceed as follows:
 - Connect the blue wire to the terminal marked N or coloured black.
 - Connect the brown wire to the terminal marked L or coloured red.
 - Do not connect either wire to the earth terminal in the plug, marked E (or \perp) or coloured green (or green and yellow).

Before replacing the plug cover, make certain that the cord grip is clamped over the sheath of the lead - not simply over the two wires.

Copyright in the U.K.

Recording and playback of material may require consent. See Copyright Act 1956 and The Performer's Protection Acts 1958 to 1972.

Italia

DICHIARAZIONE DI CONFORMITA'

Si dichiara che l'apparecchio MCD395 Philips risponde alle prescrizioni dell'art. 2 comma 1 del D.M. 28 Agosto 1995 n. 548.

Fatto a Eindhoven

Philips Consumer Electronics
Philips, Glaslaan 2
5616 JB Eindhoven, The Netherlands

Norge

Typeskilt finnes på apparatens underside.

Observer: Nettbryteren er sekundert innkopleet. Den innebygde nettdelen er derfor ikke frakopleet nettet så lenge apparatet er tilsluttet nettkontakten.

For å redusere faren for brann eller elektrisk støt, skal apparatet ikke utsettes for regn eller fuktighet.

CAUTION

Visible and invisible laser radiation. If the cover is open, do not look at the beam.

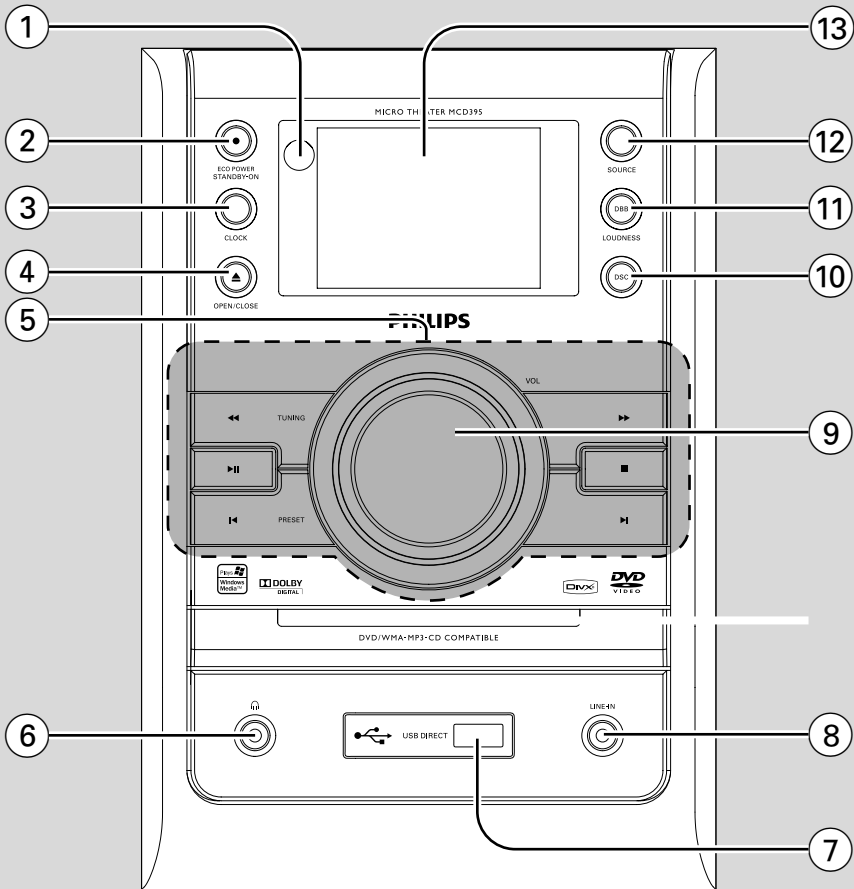

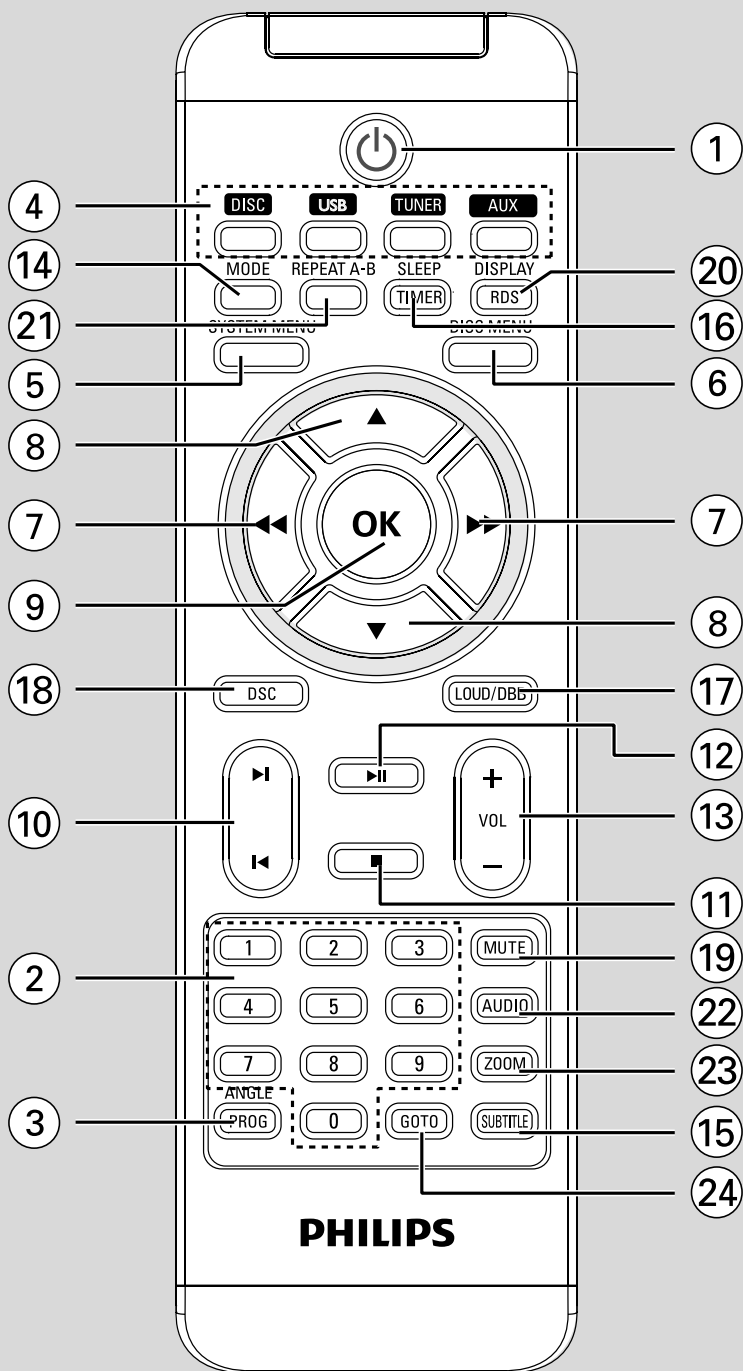

DK

Advarsel: Usynlig laserstråling ved åbning når sikkerhedsafbrydere er ude af funktion. Undgå udsættelse for stråling.

Bemærk: Netafbryderen er sekundært indkoblet og afbryder ikke strømmen fra nettet. Den indbyggede netdel er derfor tilsluttet til lysnettet så længe netstikket sidder i stikkontakten.

S

Klass 1 laserapparat

Varning! Om apparaten används på annat sätt än i denna bruksanvisning specificerats, kan användaren utsättas för osynlig laserstråling, som överskrider gränsen för laserklass 1.

Observera! Stömbrytaren är sekundärt kopplad och bryter inte strömmen från nätet. Den inbyggda nätdelen är därför ansluten till elnätet så länge stickproppen sitter i vägguttaget.

SF

Luokan 1 laserlaite

Varoitus! Laitteen käyttäminen muulla kuin tässä käyttöohjeessa mainitulla tavalla saattaa altistaa käyttäjän turvallisuusluokan 1 ylittävälle näkymättömälle lasersäteilylle.

Oikeus muutoksiin varataan. Laite ei saa olla alttiina tippu- ja roiskevedelle.

Huom. Toiminnanvalitsin on kytketty toisipuolelle, eikä se kytke laitetta irti sähköverkosta. Sisäänrakennettu verkko-osa on kytkettynä sähköverkkoon aina silloin, kun pistoke on pistorasissa.

Manufactured under license from Dolby Laboratories.

"Dolby", "Pro Logic" and the double-D symbol are trademarks of Dolby Laboratories.

MANUFACTURED UNDER LICENSE FROM DIGITAL THEATER SYSTEMS, INC. US PAT. NO 5,451,942, 5,956,674, 5,974,380, 5,978,762 AND OTHER WORLDWIDE

PATENTS ISSUED AND PENDING. "DTS" AND "DTS DIGITAL SURROUND" ARE REGISTERED TRADEMARKS OF DIGITAL THEATER SYSTEMS, INC. COPYRIGHT 1996, 2000 DIGITAL THEATER SYSTEMS, INC. ALL RIGHTS RESERVED.

CAUTION

Use of controls or adjustments or performance of procedures other than herein may result in hazardous radiation exposure or other unsafe operation.

This product incorporates copyright protection technology that is protected by method claims of certain U.S. patents and other intellectual property rights owned by Macrovision Corporation and other rights owners. Use of this copyright protection technology must be authorized by Macrovision Corporation, and is intended for home and other limited viewing uses only unless otherwise authorized by Macrovision Corporation. Reserve engineering or disassembly is prohibited.

DivX, DivX Certified, and associated logos are trademarks of DivX Networks, Inc and are used under license.



Windows Media is a trademark of Microsoft Corporation.

Language Code

Abkhazian	6566	Inupiaq	7375	Pushto	8083
Afar	6565	Irish	7165	Russian	8285
Afrikaans	6570	Íslenska	7383	Quechua	8185
Amharic	6577	Italiano	7384	Raeto-Romance	8277
Arabic	6582	Ivrit	7269	Romanian	8279
Armenian	7289	Japanese	7465	Rundi	8278
Assamese	6583	Javanese	7486	Samoan	8377
Avestan	6569	Kalaallisut	7576	Sango	8371
Aymara	6589	Kannada	7578	Sanskrit	8365
Azerbaijani	6590	Kashmiri	7583	Sardinian	8367
Bahasa Melayu	7783	Kazakh	7575	Serbian	8382
Bashkir	6665	Kernewek	7587	Shona	8378
Belarusian	6669	Khmer	7577	Shqip	8381
Bengali	6678	Kinyarwanda	8287	Sindhi	8368
Bihari	6672	Kirghiz	7589	Sinhalese	8373
Bislama	6673	Komi	7586	Slovensky	8373
Bokmål, Norwegian	7866	Korean	7579	Slovenian	8376
Bosanski	6683	Kuanyama; Kwanyama	7574	Somali	8379
Brezhoneg	6682	Kurdish	7585	Sotho; Southern	8384
Bulgarian	6671	Lao	7679	South Ndebele	7882
Burmese	7789	Latina	7665	Sundanese	8385
Castellano, Español	6983	Latvian	7686	Suomi	7073
Catalán	6765	Letzeburgesch;	7666	Swahili	8387
Chamorro	6772	Limbúrgan; Limburger	7673	Swati	8383
Chechen	6769	Lingala	7678	Svenska	8386
Chewa; Chichewa; Nyanja	7889	Lithuanian	7684	Tagalog	8476
中文	9072	Luxembourgish;	7666	Tahitian	8489
Chuang; Zhuang	9065	Macedonian	7775	Tajik	8471
Church Slavíc; Slavonic	6785	Malagasy	7771	Tamil	8465
Chuvash	6786	Magyar	7285	Tatar	8484
Corsican	6779	Malayalam	7776	Telugu	8469
Česky	6783	Maltese	7784	Thai	8472
Dansk	6865	Manx	7186	Tibetan	6679
Deutsch	6869	Maori	7773	Tigrinya	8473
Dzongkha	6890	Marathi	7782	Tonga (Tonga Islands)	8479
English	6978	Marshallese	7772	Tsonga	8483
Esperanto	6979	Moldavian	7779	Tswana	8478
Estonian	6984	Mongolian	7778	Türkçe	8482
Euskara	6985	Nauru	7865	Türkmen	8475
Ελληνικά	6976	Navaho; Navajo	7886	Twí	8487
Faroese	7079	Ndebele, North	7868	Uighur	8571
Français	7082	Ndebele, South	7882	Ukrainian	8575
Frysk	7089	Ndonga	7871	Urdu	8582
Fijian	7074	Nederlands	7876	Uzbek	8590
Gaelic; Scottish Gaelic	7168	Nepali	7869	Vietnamese	8673
Galleghan	7176	Norsk	7879	Volapuk	8679
Georgian	7565	Northern Sami	8369	Walloon	8765
Gikuyu; Kikuyu	7573	North Ndebele	7868	Welsh	6789
Guarani	7178	Norwegian Nynorsk;	7878	Wolof	8779
Gujarati	7185	Occitan; Provençal	7967	Xhosa	8872
Hausa	7265	Old Bulgarian; Old Slavonic	6785	Yiddish	8973
Herero	7290	Oriya	7982	Yoruba	8979
Hindi	7273	Oromo	7977	Zulu	9085
Hiri Motu	7279	Ossetian; Ossetic	7983		
Hrvatski	6779	Pali	8073		
Ido	7379	Panjabi	8065		
Interlingua (International)	7365	Persian	7065		
Interlingue	7365	Polski	8076		
		Português	8084		

English	8
Français	42
Español	76
Deutsch	111
Nederlands	147
Italiano	183
Svenska	218
Dansk	252

English

Français

Español

Deutsch

Nederlands

Italiano

Svenska

Dansk

Inleiding en algemene informatie

Functies	149
Geschikte CD's	149
Bijgeleverde accessoires	149
Met het oog op het milieu	150
Onderhouds- en veiligheidsvoorschriften ..	150
Gehoorbescherming	151

Aansluitingen

Stap 1: De luidsprekers installeren	152
Stap 2: Aansluiten van de luidsprekers	153
Stap 3: Antenneaansluitingen	153
Stap 4: Aansluiten van een tv	153-154
Gebruik van de composiet videoaansluiting	
De S-Video In jack gebruiken	
Gebruik van een losse RF-modulator	
Stap 5: Aansluiten van het netsnoer	155
Optioneel: Aansluiten van extra apparatuur	155

Bedieningsknoppen

Bedieningsknoppen op het systeem	156
Bedieningsknoppen en de afstandsbediening	
.....	156-157

Vorbereidingen

Voor u de afstandsbediening gebruikt	158
Vervangen van de batterij (lithium CR2025) in de afstandsbediening	158
Stap 1: Instellen van de klok	158
Stap 2: De videopreferenties instellen .	159-160
Stap 3: Instellen van de voorkeurtal	160

Standaardfuncties

In de energiebesparende stand-by-stand schakelen	161
Stroombesparende automatische STAND-BY .	
.....	161
Klankeffecten	161
DBB	
DSC	
LOUDNESS	
Volumeregeling	161

Discbewerkingen

Afspelen van een disk	162
Gebruik van het diskmenu	162
Basisfuncties bij afspelen	162-165
Tijdelijk onderbreken van het afspelen	
Naar een andere titel	
Verdergaan met afspelen vanaf het punt waar het laatst gestopt werd	
Zoom	
Herhalen	
Shuffle afspeelmodus	
Herhalen van A tot B	
Slow Motion	
Programmeren	
Versneld zoeken binnen een nummer/ hoofdstuk	
Zoeken op Tijd & zoeken op hoofdstuk/ nummer	
Informatieweergave tijdens afspelen	
Speciale schijffuncties	165
Afspelen van een titel	
Camerahock	
Wijzigen van de gesproken taal	
Ändern des Audiokanals	
Ondertitels	
Afspelen van een MP3-/WMA	166
Algemene functies	
Weergaveselectie	
Afspelen van een Picture-disk	166
Algemene functies	
Weergaveselectie	
Afspelen van een Picture-disk	166
Afbeelding inzoomen	
Slideshow te beginnen	
Afbeeldingen spiegelen/roteren	
Een Mixed-Mode-disc afspelen (bijvoorbeeld een disc met MP3-, foto- en MPEG-bestanden)	
.....	166
Fotobestanden weergeven	
MPEG-bestanden weergeven	
Een DivX-disc afspelen	168

DVD Menubedieningen

Basisfuncties	169
SYSTEM SETUP	169-171
TV SYSTEM	
SCREEN SAVER	
TV TYPE	
PASSWORD	
RATING	
DEFAULT	
DIVX(R) VOD registration code	
LANGUAGE SETUP	171
VIDEO SETUP	171
BRIGHTNESS	
CONTRAST	
HUE	
SATURATION	
AUDIO SETUP	171-172
DIGITAL OUT	
DOWNMIX	
3D PROCESSING	
LPCM	
NIGHT MODE	

Radio-ontvangst

Afstemmen op een radiozender	173
Programmeren van radiozenders	173
Automatisch programmeren	
Handmatig programmeren	
Afstemmen op een geprogrammeerde zender	174
RDS	174
Instellen van de RDS-klok	

USB

Een USB harde schijf gebruiken	175-176
Een USB harde schijf afspelen	

Klok/Timer

Instellen van de klok	177
Timerinstelling	177
Inslapen met de timer	177

Technische gegevens

Verhelpen van storingen ...

Trefwoordenlijst

Wegwerpen van uw afgedankt apparaat

Uw apparaat werd ontworpen met en vervaardigd uit onderdelen en materialen van superieure kwaliteit, die gerecycleerd en opnieuw gebruikt kunnen worden.



Wanneer het symbool van een doorstreepte vuilnisemmer op wielen op een product is bevestigd, betekent dit dat het product conform is de Europese Richtlijn 2002/96/EC

Gelieve u te informeren in verband met het plaatselijke inzamelingsstelsel voor elektrische en elektronische apparaten.

Gelieve u te houden aan de plaatselijke reglementering en apparaten niet met het gewone huisvuil mee te geven. Door afgedankte apparaten op een correcte manier weg te werpen helpt u mogelijke negatieve gevolgen voor het milieu en de gezondheid te voorkomen.

Gefeliciteerd met uw aankoop en welkom bij Philips!

Wilt u volledig profiteren van de ondersteuning die Philips u kan bieden? Registreer dan uw product op www.philips.com/welcome.

Funcities

Uw DVD Microsysteem met een 2-kanalaas digitale versterker creëert dezelfde dynamische geluidskwaliteiten die U terugvindt in echte cinema's en bevat enkele van de beste kenmerken van home theater technologie.

Aansluitingen voor extra apparatuur

Biedt u de mogelijkheid andere audio- en audiovisuele apparaten op het systeem aan te sluiten zodat u de Surround Sound-luidsprekers van het systeem kunt gebruiken.

Kinderslot (verschillende niveaus)

Biedt u de mogelijkheid een beveiligingsniveau in te stellen zodat uw kinderen geen DVD's kunnen bekijken die niet geschikt voor hen zijn.

Timer met inslaapfunctie

Met deze functie kunt u een bepaalde tijdsduur kiezen waarna het systeem automatisch stand-by schakelt.

Nachtstand

Biedt u de mogelijkheid het dynamisch bereik te beperken door het verschil in geluidsniveau tussen de verschillende geluidspassages in Dolby Digital kleiner te maken.

Geschikte CD's

Uw dvd-microsysteem speelt de volgende disks af:

- Digitale videodisks (dvd's)
- Video-cd's (vcd's)
- Super-Video-cd's (S-vcd's) en AVCD's
- Windows Media Audio (WMA)
- Digitale videodisks + rewritable (dvd+rw)
- Compact disks (cd's)
- DivX(R) op CD-R(W):
- DivX 3.11, 4.x en 5.x
- Picture-files (Kodak, JPEG) op cd-r(w)
- Ondersteunde MP3-diskformaten:
- UDF/ISO 9660-formaat
- Max. Titel/albumnaam - 12 karakters

- Maximale aantal nummers plus albums is 255.
- Directory's met maximaal 8 geneste niveaus
- Het maximale aantal albums is 32.
- Het maximale aantal MP3 nummers is 999.
- Ondersteunde bemonsteringsfrequenties voor MP3-disks zijn : 32 kHz, 44,1 kHz, 48 kHz.
- Ondersteunde bitsnelheden voor MP3-disks zijn : 32, 64, 96, 128, 192, 256 (kbps).

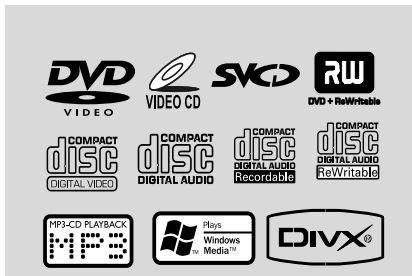

De volgende formaten worden niet ondersteund

- Bestanden zoals *.VMA, *.AAC, *.DLF, *.M3U, *.PLS, *.WAV,
- Niet-Engelse Album/Titelnamen
- Schijven opgenomen in Jolietformaat

Regiocodes

De dvd's moeten de regiocode voor alle regio's (**ALL**) hebben of voor **Regio 2** wilt u ze op dit dvd-microsysteem kunnen afspelen. Disks met codes voor andere regio's kunnen niet afgespeeld worden.



Handige tip:

- Voor schijven met meerdere modi zal enkel een modus geselecteerd worden voor weergave, afhankelijk van het opnameformaat.
- Als u problemen ondervindt bij het afspelen van een bepaalde disc, verwijdt u de disc en probeert u een andere. Fout geformatteerde discs kunnen niet worden afgespeeld op dit systeem.
- DTS surround geluidsuitgang is niet beschikbaar voor deze DVD speler

Bijgeleverde accessoires

- een video-cinch-kabel (geel)
- FM-draadantenne
- Afstandsbediening (met batterij)
- deze gebruiksaanwijzing

Inleiding en algemene informatie

Met het oog op het milieu

Wij hebben alle overbodig verpakkingsmateriaal weggelaten en ervoor gezorgd dat de verpakking gemakkelijk in drie materialen te scheiden is: karton (doos), polystyreenschuim (buffer) en polyethyleen (zakken, beschermfolie).

Uw systeem bestaat uit materialen die door een gespecialiseerd bedrijf gerecycleerd en hergebruikt kunnen worden. Informeer waar u verpakkingsmateriaal, lege batterijen en oude apparatuur kunt inleveren.

Onderhouds- en veiligheidsvoorschriften

Vermijd hoge temperaturen, vocht, water en stof

- Als u het netsnoer of de aansluiting op het apparaat gebruikt om het apparaat uit te schakelen, dient u ervoor te zorgen dat deze goed toegankelijk zijn.
- Installeer uw systeem nabij het stopcontact en waar de wisselstroomstekker gemakkelijk kan bereikt worden.
- Houd het systeem, de batterijen of cd's uit de buurt van vocht, regen, zand of warmtebronnen bijvoorbeeld bij verwarmingsapparatuur of in de volle zon
- Er mogen geen voorwerpen met een open vlam, zoals aangestoken kaarsen op het apparaat worden geplaatst.
- Geen voorwerpen met vloeistoffen, zoals vazen, mogen op het apparaat worden geplaatst.
- Apparaat mag niet worden blootgesteld aan spatwater.
- **Als het systeem stand-by staat, wordt nog steeds stroom verbruikt. Haal de stekker van het netsnoer uit het stopcontact als u de netvoeding helemaal uit wilt schakelen.**

Vermijd condensproblemen

- Als u de speler vanuit de kou in een warme ruimte brengt dan kan de lens beslaan; het afspelen van een disk is dan niet mogelijk.

Laat de speler enige tijd acclimatiseren in een warme omgeving tot de condens verdwenen is.

Laat de ventilatieopeningen vrij

- Laat het dvd-systeem niet spelen in een afgesloten kast en laat 10 cm (4 inch) ruimte vrij aan elke kant van de speler zodat een goede ventilatie mogelijk is.

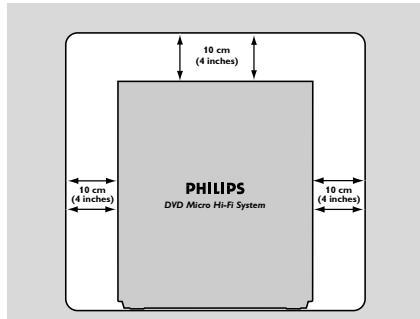

- De ventilatie mag niet worden gehinderd door het afsluiten van de ventilatieopeningen met voorwerpen, zoals kranten, tafelleden, gordijnen enz.

Schoonmaken van het systeem

- Gebruik een zachte doek die u vochtig maakt met een zacht schoonmaakmiddel. Gebruik geen schoonmaakmiddelen die alcohol, spiritus, ammonia of bijtende middelen bevatten.

Schoonmaken van de cd's

- Maak een cd schoon door met een zachte, pluisvrije doek vanuit het midden in een rechte lijn naar de rand te wrijven. Schoonmaakmiddelen kunnen de disk beschadigen!
- Schrijf enkel op de bedrukte kant van een cd-r(w) en alleen met een zachte viltstift.
- Houd de disk bij de rand vast; raak het oppervlak niet aan.

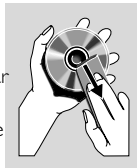

Schoonmaken van de CD-lens

- Na langdurig gebruik kan zich vuil en stof verzamelen op de cd-lens. Voor een goede afspeelkwaliteit dient de lens schoongemaakt te worden met Philips-lensreiniger of met een ander reinigingsmiddel dat in de handel verkrijgbaar is. Volg de aanwijzingen die bij de lensreiniger zitten.

Vinden van een geschikte plek

- Plaats de speler op een vlakke, harde en stabiele ondergrond.
- De mechanische delen van het apparaat zijn voorzien van zelfsmerende lagers en mogen dus niet gesmeerd of geolied worden.

Gehoorgeschermbescherming

Zet het volume niet te hard.

- Als u het volume van uw hoofdtelefoon te hard zet, kan dit uw gehoor beschadigen. Dit product kan geluiden produceren met een decibelbereik dat het gehoor kan beschadigen, zelfs als u minder dan een minuut aan het geluid wordt blootgesteld. Het hogere decibelbereik is bedoeld voor mensen die al slechter horen.
- Geluid kan misleidend zijn. Na verloop van tijd raken uw oren gewend aan hogere volumes. Als u dus gedurende langere tijd luistert, kan geluid dat u normaal in de oren klinkt, eigenlijk te luid en schadelijk voor uw gehoor zijn. Om u hiertegen te beschermen, dient u het volume op een veilig niveau te zetten voordat uw oren aan het geluid gewend raken en het vervolgens niet hoger te zetten.

Een veilig geluidsniveau instellen:

- Zet de volumeregeling op een lage stand.
- Verhoog langzaam het volume totdat het aangenaam en duidelijk klinkt, zonder storingen.

Gedurende langere tijd luisteren:

- Langdurige blootstelling aan geluid, zelfs op normale, 'veilige' niveaus, kan gehoorbeschadiging veroorzaken.
- Gebruik uw apparatuur met zorg en neem een pauze op zijn tijd.

Volg de volgende richtlijnen bij het gebruik van uw hoofdtelefoon.

- Luister op redelijke volumes gedurende redelijke perioden.
- Let erop dat u niet het volume aanpast wanneer uw oren aan het geluid gewend raken.
- Zet het volume niet zo hoog dat u uw omgeving niet meer hoort.
- Wees voorzichtig en gebruik de hoofdtelefoon niet in mogelijk gevaarlijke situaties.

- Gebruik geen hoofdtelefoon tijdens het besturen van een motorvoertuig, fiets, skateboard enz. Dit levert mogelijk gevaren op in het verkeer en is in veel gebieden niet toegestaan.

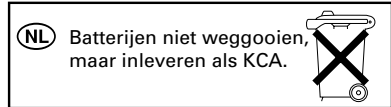

Opmerkingen over de verwijdering van batterijen

Uw product bevat batterijen die, overeenkomstig de Europese richtlijn 2006/66/EG, niet bij het gewone huishoudelijke afval mogen worden weggegooid. Informeer u over de lokale regels inzake de gescheiden ophaling van gebruikte batterijen. Een goede afvalverwerking draagt bij aan het voorkomen van schadelijke gevolgen voor het milieu en de volksgezondheid.

Aansluitingen

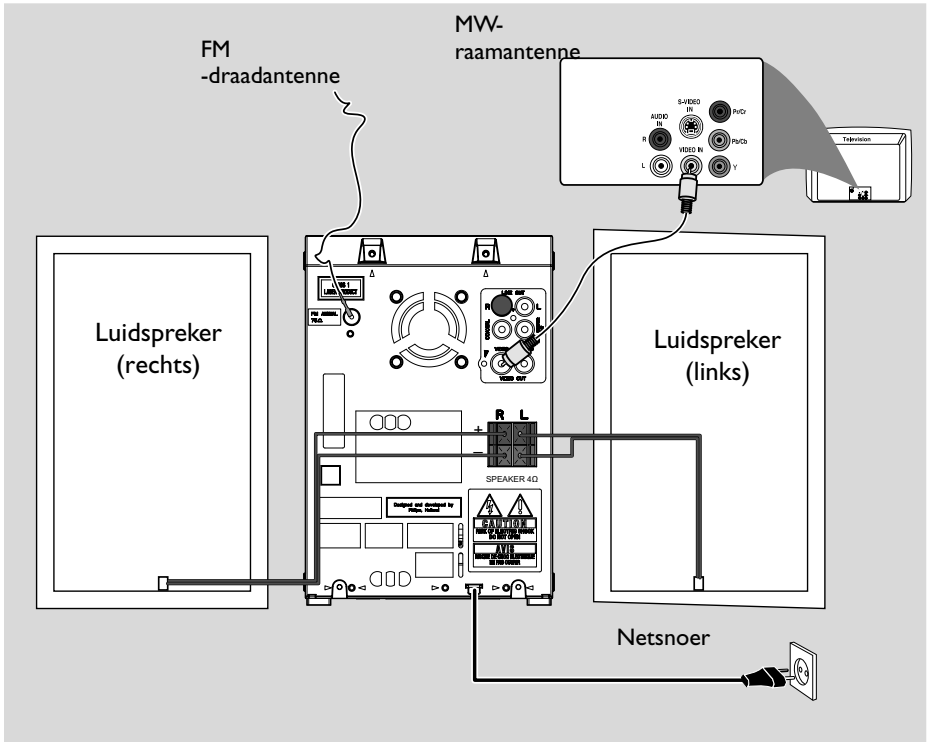

Belangrijk!

- Het typeplaatje zit op de achterkant van het systeem.
- Controleer of alle andere aansluitingen gemaakt zijn voor u de stekker van het netsnoer in het stopcontact stopt.
- Verbind of wijzig nooit aansluitingen terwijl het systeem ingeschakeld is.
- Zichtbare en onzichtbare laserstraling. Kijk niet in de straal als het deksel open is.
- Hoogspanning Niet openen. U loopt anders het risico een elektrische schok te krijgen. Dit apparaat bevat alleen onderhoudsvrije onderdelen.
- Brenge geen wijzigingen aan het apparaat aan om blootstelling aan straling te voorkomen.

Het systeem heeft een ingebouwde beveiliging tegen oververhitting. Daardoor kan het voorkomen dat het systeem onder extreme omstandigheden automatisch stand-by geschakeld wordt. Mocht dit zich voordoen, laat het systeem dan afkoelen voor u het opnieuw gebruikt (niet op alle modellen aanwezig).

Stap 1: De luidsprekers installeren

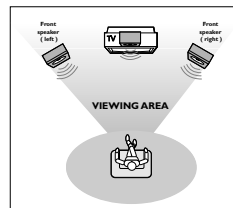

Plaats de voorste linker- en rechter luidsprekers op gelijke afstand van het TV toestel en in een hoek van ongeveer 45 graden op de luisterpositie.

Opmerkingen:

- Om magnetische storing te vermijden plaatst U de voorste luidsprekers best niet te dicht bij uw TV toestel.
- Laat genoeg ruimte voor ventilatie rondom het DVD Systeem.

Stap 2: Aansluiten van de luidsprekers

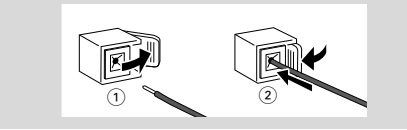

Sluit de luidsprekerkabels aan op de aansluitklemmen **SPEAKERS**, de rechterluidspreker op "R" en de linkerluidspreker op "L", de gekleurde (gemarkeerde) draad op de "+" en de zwarte (ongemarkeerde) draad op de "-". Steek het afgestripte uiteinde van de luidsprekerkabel helemaal in de klem zoals aangegeven.

Opmerkingen:

- *Zorg dat de luidsprekerkabels goed zijn aangesloten. Onjuiste aansluitingen veroorzaken mogelijk kortsluiting en kunnen het systeem beschadigen.*
- *Gebruik voor een optimale geluidsweergave de bijgeleverde luidsprekers.*
- *Sluit niet meer dan één luidspreker aan op elk paar luidsprekerklemmen + / - .*
- *Sluit geen luidsprekers aan met een impedantie die lager is dan die van de bijgeleverde luidsprekers. Zie hoofdstuk TECHNISCHE GEGEVENS in deze gebruiksaanwijzing.*

FM-antenne

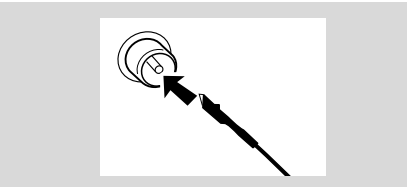

- U kunt de FM-stereo-ontvangst verbeteren door een FM-buitenantenne aan te sluiten op de aansluitbus FM AERIAL (FM ANTENNA).

Stap 4: Aansluiten van een tv

BELANGRIJK!

- **U hoeft maar één manier te kiezen en de beste aansluiting hangt af van de mogelijkheden van uw tv-systeem.**
- **Sluit de dvd-speler rechtstreeks op uw tv aan in plaats van op een videorecorder om storing te voorkomen (dvd-videodisks hebben namelijk een kopieerbeveiliging).**

Gebruik van de composiet videoaansluiting (CVBS)

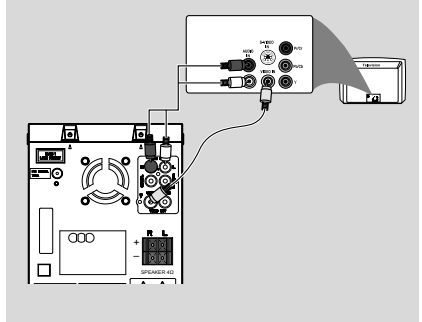

- 1 Gebruik de composiet videokabel (geel – niet bijgeleverd) om de uitgang VIDEO van het dvd-systeem aan te sluiten op de video-ingang (ook A/V In, Video In, Composite of Baseband genaamd) van de tv.
- 2 Om het geluid van deze dvd-speler via de tv te kunnen horen, moet u de audiokabels (wit/rood) gebruiken om de uitgangen LINE OUT (L/R) van de dvd-speler aan te sluiten op de bijbehorende audio-ingangen AUDIO IN op de tv (kabel niet bijgeleverd).

De S-Video In jack gebruiken

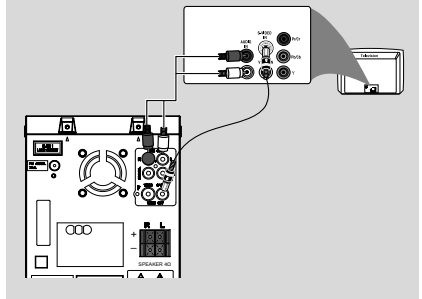

- 1 Gebruik de S-Video kabel (niet meegeleverd) om de **S-VIDEO** jack van het systeem te verbinden met de S-Video ingang (of aangeduid als Y/C of S-VHS) op het TV toestel.
- 2 Om het geluid van deze dvd-speler via de tv te

Aansluitingen

kunnen horen, moet u de audiokabels (wit/rood) gebruiken om de uitgangen LINE OUT (L/R) van de dvd-speler aan te sluiten op de bijbehorende audio-ingangen AUDIO IN op de tv (kabel niet bijgeleverd).

Gebruik van een losse RF-modulator

BELANGRIJK!

– Als uw tv alleen een eenvoudige Antenna In-ingang (ook 75 ohm of RF In genaamd) heeft dan zult u gebruik moeten maken van een RF-modulator om de weergave van een dvd op de tv te kunnen bekijken. Raadpleeg uw elektronicaleverancier of neem contact op met Philips voor meer informatie over de beschikbaarheid en het gebruik van een RF-modulator.

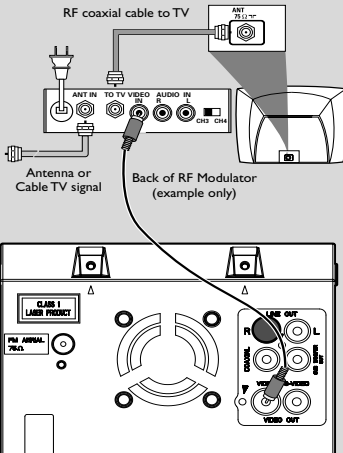

- 1 Gebruik de composiet videokabel (geel) om de uitgang **VIDEO** van de dvd-speler aan te sluiten op de video-ingang van de RF-modulator.
- 2 Gebruik de RF-coaxkabel (niet bijgeleverd) om de RF-modulator te verbinden met de RF-aansluiting van uw tv.

Stap 5: Aansluiten van het netsnoer

BELANGRIJK!

- Verbind of wijzig nooit aansluitingen terwijl het systeem ingeschakeld is.

Steek, nadat alle aansluitingen gemaakt zijn, de stekker van het netsnoer in het stopcontact.

Optioneel: Aansluiten van extra apparatuur

BELANGRIJK!

- Bepaalde dvd's zijn beveiligd tegen kopiëren en kunnen dus niet opgenomen worden op een videorecorder of een digitaal opnameapparaat.
- Let er bij het aansluiten op dat de kleur van de kabels overeenkomt met de kleur van de aansluitingen.
- Maak voor de beste aansluiting altijd gebruik van de gebruiksaanwijzing van het aangesloten apparaat.

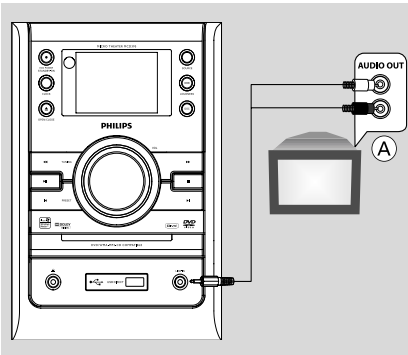

Luisteren naar andere apparatuur (A)

Gebruik een cinch-kabel (niet meegeleverd) om **LINE-IN** op het voorpaneel van de DVD-speler aan te sluiten op de analoge audio-uitgangen van een extern apparaat (TV, videorecorder, laserdiscspeler, DVD-speler, CD-recorder).

Alvorens U de bediening begint drukt U op **SOURCE** op het voorste paneel om AUX te selecteren of druk op **AUX** op de afstandsbedieningen om de ingangsbron te activeren

Opmerking:

- Als u een apparaat aansluit met een mono-uitgang (een enkele audio-uitgang), verbind deze dan met de linker AUX-ingang. U kunt ook een cinch-verloopkabel met enkele naar dubbele stekker gebruiken (het geluid blijft echter mono).

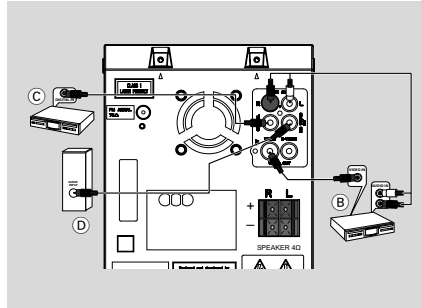

Opnemen van de dvd's op een videorecorder (B)

Sluit de uitgangen **VIDEO OUT** van het dvd-microsysteem aan op de video-ingangen VIDEO IN en de uitgangen **LINE OUT (R/L)** op de audio-ingangen AUDIO IN van de videorecorder. U kunt nu analoge stereo-opnames (twee kanalen, rechts en links) maken.

Opnemen (digitaal) (C)

Sluit de uitgang **COAXIAL** van het dvd-systeem aan op de ingang DIGITAL IN van een digitaal opnameapparaat (bijvoorbeeld compatibel met DTS – Digital Theatre Systems, met een Dolby Digital-decoder). Stel, voor u begint met bedienen, de DIGITAL OUT zo in dat deze overeenkomt met de audioaansluiting (zie "DIGITAL OUT".)

Aansluiten van een actieve subwoofer (D)

Sluit de uitgang **SUBWOOFER OUT** van het dvd-microsysteem aan op de audio-ingang AUDIO INPUT van een actieve subwoofer (niet bijgeleverd).

Bedieningsknoppen

Bedieningsknoppen op het systeem

① **iR sensor**

- infraroodsensor voor de afstandsbediening.

② **ECO POWER/STANDBY-ON**

- Schakelt het systeem aan of schakelt over naar de stand Ecozoom stand-by / gewone stand-by met klokdisplay.

③ **CLOCK**

In stand-by modus

- om de klokfunctie te kiezen.

Weergave modus

- Hiermee geeft u de klok weer.

④ **OPEN•CLOSE**

- om de cd-lade te openen of te sluiten.

⑤ **Per apparaat verschillend**

 DISC/USB om het afspelen te beëindigen of om een programma te wissen.

 DISC/USB Om de weergave te starten of the onderbreken.

PRESET  / 

..... Disc/USB: Om het volgende hoofdstuk of nummer te kiezen
..... Tuner: om een geprogrammeerde radiozender te kiezen.

TUNING  

Tuner

- bij de tuner; om af te stemmen op een lagere of hogere radiofrequentie.
- Houd ingedrukt en laat vervolgens de toets los om de radiofrequenties automatisch af te zoeken naar omhoog of omlaag.

Disc/USB

- Zoekt disc/USB een schijf voorwaarts/terug af aan verschillende snelheden.

⑥

- aansluitbus voor een hoofdtelefoon.

⑦ **USB port**

- hiemeer kunt u rechtstreeks een USB-bron selecteren.

⑧ **LINE-IN** jack

- Hiermee kunt u randapparatuur aansluiten.

⑨ **VOL**

- om het volume in te stellen.

⑩ **DSC**

- om te kiezen uit de verschillende klankeffecten: JAZZ, ROCK, POP of OPTIMAL.

- om de uren en de minuten in te stellen voor de klok/ timer.

⑪ **LOUDNESS/DBB**

- Schakelt de automatische luidheidsaanpassing aan of uit.
- om de lage tonen te versterken.

⑫ **SOURCE**

- om de geluidsbron te kiezen : DISC, TUNER, USB of AUX..

⑬ **Display screen**

- geeft informatie over het systeem.

Bedieningsknoppen en de afstandsbediening

①

- om het systeem stand-by te schakelen.

② **Cijfertoetsen (0-9)**

- om het volgnummer van een nummer/ titel op de disk in te toetsen.

③ **PROG/ANGLE**

- DVD/VCD/CD/USB: Opent het programmamenu.
- om, tijdens het afspelen van een Picture-cd, een andere diashow te kiezen.
- bij de tuner; om voorkeurzenders te programmeren.
- DVD: Camerahoek kiezen

④ **SOURCE**

- om de geluidsbron te kiezen : DISC TUNER, USB of AUX..

⑤ **SYSTEM MENU (enkel bij disks)**

- om de Systeemmenubalk te openen of te sluiten.

⑥ **DISC MENU (enkel bij disks)**

- DVD/VCD: om het menu Diskinhoud te openen of te sluiten.
- VCD2.0: Om de PBC-functie (Playback Control) in of uit te schakelen

⑦

Tuner

- bij de tuner; om af te stemmen op een lagere of hogere radiofrequentie.
- Houd ingedrukt en laat vervolgens de toets los om de radiofrequenties automatisch af te zoeken naar omhoog of omlaag.

- Disc**
- Zoekt een schijf voorwaarts/terug af aan verschillende snelheden.
 - om de richting te kiezen voor het verplaatsen in het menu Diskinhoud / de Systeemmenubalk.
- ⑧ ▲▼
- om de richting te kiezen voor het verplaatsen in het menu Diskinhoud / de Systeemmenubalk.
- ⑨ OK
- om een keuze in te geven en te bevestigen.
- ⑩ ◀▶
- Disc: Springt naar het vorige/volgende hoofdstuk/titel/nummer.
 - om het golfgebied te kiezen.
- ⑪ ■
- Hiermee kunt u in de DISC-modus het afspelen stoppen of een programma wissen.
- ⑫ ▶II
- om het afspelen te starten en te onderbreken.
- ⑬ VOL +/-
- om het volume in te stellen.
 - om de uren en de minuten in te stellen voor de klok/ timer.
- ⑭ MODE
- hiermee kunt u verschillende herhalingsmodi of de modus voor op willekeurige volgorde afspelen selecteren.
- ⑮ SUBTITLE
- om de gewenste taal of ondertitels te kiezen.
- ⑯ SLEEP/TIMER
In stand-by modus
- hiermee kunt u een tijdstip instellen waarop het systeem automatisch moet worden ingeschakeld. Terwijl een disk aan het spelen is
 - om de inslaapfunctie van de timer (automatisch uitschakelen) in te stellen.
- ⑰ LOUD/DBB
- Schakelt de automatische luidheidsaanpassing aan of uit.
 - om de lage tonen te versterken.
- ⑱ DSC
- Hiermee kunt u kiezen uit verschillende vooraf ingestelde equalizerinstellingen (CLASSIC (Klassiek), JAZZ, POP of ROCK).
- ⑲ MUTE
- om het geluid tijdelijk uit en weer aan te zetten.
- ⑳ DISPLAY/RDS
- Disc
- Om de schijfinformatie-weergavemodus te selecteren.
- Tuner
- geeft RDS informatie weer.
- ㉑ REPEAT A-B
- bij VCD/CD: om een bepaald gedeelte van hetzelfde nummer te herhalen.
 - bij DVD: om een bepaald fragment op een disk te herhalen.
- ㉒ AUDIO
- bij VCD
- stelt de Stereo, Mono-Links of Mono-Rechts geluidsmodus in.
- bij DVD
- Selecteert een geluidstaal.
- ㉓ ZOOM
- DVD/VCD/Picture CD: Vergroot of verkleint een foto of actief beeld op het TV scherm.
- ㉔ GOTO
- Disc: Zoekt een schijf af aan hoge snelheid door een tijd, titel, hoofdstuk of nummer in te voeren.

Opmerkingen voor de afstandsbediening:
– Kies eerst het apparaat dat u wilt bedienen door op de bijbehorende bronkeuzetoets op de afstandsbediening te drukken (bijvoorbeeld DISC of TUNER).
– Kies vervolgens de gewenste functie (bijvoorbeeld (▶II, ◀, ▶)).

Vorbereidingen

BELANGRIJK!

– Zorg ervoor dat u alle voorbereidingen uitgevoerd heeft voor u begint met het bedienen van het systeem.

Voor u de afstandsbediening gebruikt

- 1 Trek de plastic beschermfolie uit.
- 2 Kies de bron die u wilt bedienen door op één van de bronkeuzetoetsen op de afstandsbediening te drukken (bijvoorbeeld CD,TUNER).
- 3 Kies vervolgens de gewenste functie (bijvoorbeeld ► II , ◀◀, ▶▶).

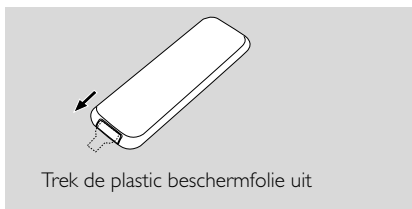

Vervangen van de batterij (lithium CR2025) in de afstandsbediening

- 1 Druk het deksel in op het batterijvak.
- 2 Haal het batterijvak uit.
- 3 Plaats een nieuwe batterij en zet het batterijvak weer helemaal terug op de oorspronkelijke plek.

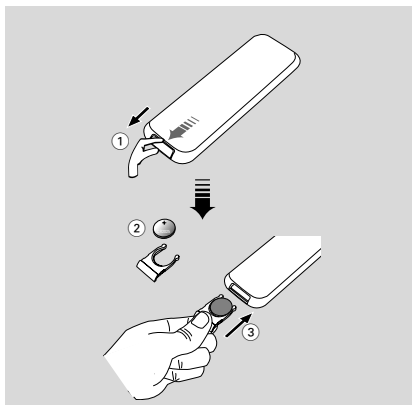

LET OP!

Batterijen bevatten chemicaliën en moeten daarom op de juiste manier ingeleverd worden.

Stap 1: De klok instellen

Belangrijk!

– Als u de klok wilt instellen op de energiebesparende modus, houdt u **ECO POWER/STANDBY-ON**  op de set 3 seconden of langer ingedrukt om eerst over te schakelen naar de normale stand-by modus voordat u verdergaat met onderstaande handelingen.

- 1 Ga in stand-by modus.
- 2 In stand-by modus houdt u **CLOCK** ingedrukt op het systeem.
→ Gevolgd door de laatst gekozen bron.
- 3 Draai aan de **VOL**-regelaar op het voorpaneel of druk op **VOL +/-** op de afstandsbediening om het uur in te stellen.
- 4 Druk op **CLOCK** om te bevestigen.
→ De minuscijfers voor de klok zullen knipperen.
- 5 Draai aan de **VOL**-regelaar op het voorpaneel of druk op **VOL +/-** op de afstandsbediening om de minuten in te stellen.
- 6 Druk op **CLOCK** om uw instelling te bevestigen.

Opmerking:

- Dit systeem ondersteunt enkel de 24-uur modus.
- De klok zal gewist worden wanneer het stroom snoer uitgetrokken wordt of wanneer zich een stroomstoring voordoet.
- Wanneer, tijdens de instelling, gedurende 10 seconden geen toets wordt ingedrukt, zal het systeem de klokinstellingmodus automatisch verlaten (manuele programmering).

Stap 2: De videopreferenties instellen

BELANGRIJK!

– Zorg ervoor dat alle vereiste aansluitingen gemaakt zijn. (Zie Aansluitingen – Aansluiten van een tv)

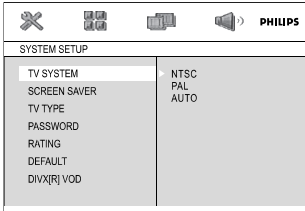

Zet de tv aan en kies het juiste video-ingangskanaal.

- U kunt ook naar kanaal 1 op uw tv gaan en vervolgens herhaaldelijk op de toets Volgend kanaal drukken tot u het video-ingangskanaal ziet.
- Het kan ook zijn dat de afstandsbediening van de tv een toets of schakelaar heeft waarmee u de verschillende videokanalen kunt kiezen.

- 1 In stopmodus of tijdens weergave, druk op **SYSTEM MENU**.
- 2 Druk op ◀◀▶▶/▲/▼ op de afstandsbediening om tussen de functies te schakelen en uw gewenste keuze te selecteren.
 - Ga naar **SYSTEM SETUP** en druk op ▼.
 - Ga naar een van de volgende en druk op ▶▶.

– Het TV SYSTEM (TV SYSTEEM) instellen

Hiermee kunt u het kleursysteem kiezen dat overeenkomt met de aangesloten TV.

NTSC

– Kies deze instelling als het systeem van de aangesloten TV NTSC is. Het videosignaal van een PAL-disk wordt omgezet in NTSC-formaat.

PAL

– Kies deze instelling als het systeem van de aangesloten TV PAL is. Het videosignaal van een NTSC-disk wordt omgezet in PAL-formaat.

AUTO

– Kies deze instelling als het systeem van de aangesloten TV een multisysteem is. Het formaat wordt aangepast aan het videosignaal van de disk.

– TV TYPE instellen

Kies de beeldverhouding van de TV die u aansluit.

4:3 PS (panscan)

– Heeft u een gewone TV en is uw dvd niet geformatteerd voor breedbeeldweergave, gebruik dan deze instelling. Een breed beeld vult het hele scherm waarbij automatisch een deel afgesneden wordt.



4:3 LB (Letter Box)

– Heeft u een gewone TV en is uw dvd geformatteerd voor breedbeeldweergave, gebruik dan deze instelling. Er verschijnt een breed beeld met zwarte balken boven- en onderaan in het TV-scherm.



16:9 (Breitbildschirm)

– Heeft u een breedbeeld-TV, gebruik dan deze instelling (u moet ook uw breedbeeld-TV op "volledige grootte" instellen).

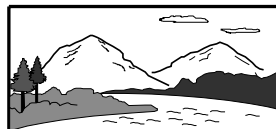

Vorbereidingen

Opmerking:

– *Het formaat dat u kiest, moet beschikbaar zijn op de disk. Is dit niet zo, dan zullen de instellingen van het beeldformaat geen invloed hebben op het beeld tijdens het afspelen.*

Om het menu af te sluiten

Drukt u op **SYSTEM MENU**.

Stap 3: Instellen van de voorkeurtaal

U kan uw gewenste taalinstellingen selecteren zodat uw DVD Microsysteem automatisch overschakelt naar de gewenste taal telkens U een schijf laadt. Indien de gekozen taal niet beschikbaar is op de schijf zal de standaard taalinstelling gebruikt worden. Maar eenmaal gekozen kan de menutaal van het DVD Microsysteem niet veranderd worden.

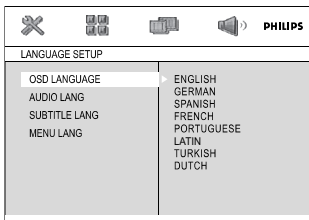

- 1 In stopmodus of tijdens weergave, druk op **SYSTEM MENU**.
- 2 Druk op ◀▶/▶▶/▲/▼ op de afstandsbediening om uw gewenste optie te selecteren.
 - Ga naar **LANGUAGE SETUP** en druk op ▼.
 - Ga naar een van de volgende en druk op ▶▶.

OSD Menu

Verandert de weergavetaal op het TV scherm. Selecteert de taal van de getoonde lijst.

Subtitle (enkel bij dvd's)

Verandert de taal van de ondertitels. Selecteert de taal van de getoonde lijst.

Audio (enkel bij dvd's)

Verandert de taal van de soundtrack. Selecteert de taal van de getoonde lijst.

Menu (enkel bij dvd's)

Selecteert de taal voor het DVD menu.

Wanneer de gekozen taal niet is opgenomen op de DVD zal een van de opgenomen talen automatisch geselecteerd worden (behalve voor OSD).

U kan alle DVD instellingen resetten behalve Rating.

Indien de gekozen taal niet beschikbaar is op de schijf zal de originele taal, toegekend door elke schijf, geselecteerd worden.

- 3 Druk ▲/▼ om een taal te selecteren en druk op **OK**.
- 4 Herhaal **stappen 2-3** voor andere instellingen.

Om het menu af te sluiten

Drukt u op **SYSTEM MENU**.

Inschakelen van het systeem

- Druk op **ECO POWER/STANDBY-ON**  op het apparaat
→ De laatst gekozen bron van het systeem wordt ingeschakeld.
- Druk op **SOURCE (DISC, TUNER, USB of AUX)** om het afspelen).
→ De gekozen bron van het systeem wordt ingeschakeld.

In de energiebesparende stand-by-stand schakelen

- Druk in de actieve modus op **ECO POWER/STANDBY-ON**  ( om het afspelen).
- Het systeem zal de Eco stand-by ingaan (het ECO POWER LED zal opgelicht zijn) of de normale stand-by met klokweergave.
 - Het volumeniveau, de interactieve geluidinstellingen, de laatst geselecteerde modus, de bron en de voorkeuzezenders blijven in het geheugen van de speler bewaard.
 - Indien het systeem zich in normale stand-by met klokweergave bevindt, houd **ECO POWER/STANDBY-ON**  dan gedurende 3 seconden of langer ingedrukt om over te schakelen naar Eco stand-by of omgekeerd.

Stroombesparende automatische STAND-BY

Om stroom te besparen schakelt het apparaat automatisch stand-by indien gedurende 15 minuten na het einde van een CD geen enkele toets bediend wordt.

Klankeffecten

DBB, DSC en LOUDNESS geluidskennmerken kunnen niet tegelijkertijd ingeschakeld worden.

DBB (Dynamic Bass Boost)

DBB versterkt de lage tonen.

- Druk op **LOUDNESS/DBB** op het voorpaneel of op **LOUD/DBB** op de afstandsbediening om de DBB-functie in of uit te schakelen.
→ Sommige disks zijn met een grote dynamiek opgenomen. Er kan dan vervorming optreden als het volume hard staat. Als dit gebeurt dan kunt u het beste de DBB-functie uitschakelen of het volume zachter zetten.

DSC (Digital Sound Control)

De DSC-functie biedt verschillende voorgeprogrammeerde equalizer-instellingen voor een bepaald type klank.

- Druk herhaaldelijk op **DSC** om te kiezen uit: FLAT, POPS, JAZZ, CLASSIC of ROCK.

LOUDNESS

De LOUDNESS functie laat het systeem toe om automatisch de hoge tonen en het basgeluid te verhogen bij een laag volume (hoe hoger het volume, hoe lager de toename van hoge tonen en bas).

- Druk op **LOUDNESS/DBB** op het voorpaneel of op **LOUD/DBB** op de afstandsbediening om de functie LOUDNESS (Luidheid) in of uit te schakelen.
→ Het  icoon verschijnt/verdwijnt nadat deze functie is ingeschakeld/uitgeschakeld.

Volumeregeling

Druk op **VOL** of druk op **VOL +/-** om het afspelen om het volume van het apparaat zachter te zetten en in de richting van de klok om harder te zetten.

→ In het display verschijnt "VOL X X". "X X" is het volumeniveau.

Luisteren via de koptelefoon

- Sluit de hoofdtelefoon aan op de -aansluiting op het voorpaneel van de DVD-speler.
→ De luidsprekers zullen uitgeschakeld worden

Tijdelijk uitschakelen van het geluid

- Druk op **MUTE** op de afstandsbediening.
→ Het afspelen gaat verder maar zonder geluid en in het display verschijnt "MUTE".
- Om de geluidswaergave in te schakelen kan U:
 - Druk op **MUTE**;
 - Stel het volume in.
 - de bron veranderen.

BELANGRIJK

- Dit systeem is ontworpen om gewone schijven af te spelen. Gebruik daarom geen accessoires zoals schijfstabilisatiesingen of schijfbehandelingsvellen, etc., zoals beschikbaar op de markt, aangezien deze het schijfmechanisme kunnen blokkeren.
- Verplaats de disk-speler niet tijdens het afspelen want hierdoor kan het dvd-microsysteem beschadigd raken.
- Bij het ontwerpen van dvd-disks en -spelers word rekening gehouden met de regionale restricties. Voor u een disk afspeelt, moet u controleren of de regio van de disk dezelfde is als die van de speler.
- Afhankelijk van de dvd of video-cd, kunnen bepaalde functies afwijken of ontbreken.
- Duw niet tegen de disklade en plaats er geen andere voorwerpen in dan een disk want anders kan de diskspeler defect raken.
- Als het 'niet beschikbaar'-symbooltje "INVALID KEY" op het tv-scherm verschijnt wanneer een toets ingedrukt wordt dan betekent dit dat de functie niet beschikbaar is op de disk die speelt of op dit moment.

Afspelen van een disk

- 1 Sluit de netsnoeren van de dvd-speler en de tv (en van een eventueel aangesloten stereo-installatie of AV-receiver) aan op een stopcontact.
- 2 Zet de tv aan en kies het juiste video-ingangskanaal. (zie "Instellen van de tv").
- 3 Druk op **ECO POWER/STANDBY-ON** .
→ Het Philips DVD-achtergrondschermb wordt op de televisie weergegeven.
- 4 Druk op de toets **OPEN-CLOSE**  om het diskvak te openen en plaats er een disk in; sluit vervolgens het diskvak.
→ Let erop dat de disk met het etiket naar boven geplaatst is.
- 5 Het afspelen gaat automatisch van start.
→ Als er op de tv een diskmenu verschijnt, zie dan, "Gebruik van het diskmenu".

→ Indien de schijf vergrendeld is door de ouderlijke controlefunctie dient U uw viercijferig paswoord in te voeren. (zie "SYSTEM SETUP-PASSWORD".)

- 6 Druk op elk moment simpelweg op  om de weergave te stoppen.

Gebruik van het diskmenu

Afhankelijk van de disk kan er op het moment dat u een disk in de speler geplaatst heeft een menu verschijnen op het tv-scherm.

Om een afspeelfunctie of -onderwerp te kiezen

- Gebruik   /  /  en **OK** of het **numerieke toetsenbord (0-9)** op de afstandsbediening.
→ Het afspelen start automatisch.

Om het menu te openen

- Druk op **DISC MENU** op de afstandsbediening.

Voor vcd's met Playback Control (PBC) (enkel versie 2.0)

Bij afspelen met de PBC-functie, kunt u video-cd's interactief afspelen met behulp van het menu in het display.

- Druk, terwijl de speler stilstaat **DISC MENU**.
→ Indien PBC zich in de ON stand bevond zal het overschakelen naar OFF en de weergave voortzetten.
→ Indien PBC zich in de OFF stand bevond zal het overschakelen naar ON en terugkeren naar het menuscherm.

Basisfuncties bij afspelen

Tijdelijk onderbreken van het afspelen (DVD/VCD/CD/MP3/WMA)

- 1 Druk, tijdens het afspelen, herhaaldelijk op de toets **II**.
→ Het afspelen wordt onderbroken en het geluid wordt uitgeschakeld.
- 2 Om op de normale manier verder te gaan met afspelen, drukt u nogmaals op **II**.

Naar een andere titel (nummer)/ hoofdstuk springen (DVD/VCD/CD/MP3/WMA)

- 1 Druk op **PRESET** ◀/▶ tijdens weergave om naar het volgende hoofdstuk/nummer te gaan.
- 2 Gebruik het **Numerieke Toetsenbord (0-9)** om het nummer van de gewenste titel (nummer)/ hoofdstuk in te voeren.

Verdergaan met afspelen vanaf het punt waar het laatst gestopt werd (DVD/VCD/CD/MP3/WMA)

- Als de speler stopgezet is en de disk zit nog in de lade, drukt u dan op **▶II**.

Om het hervatten te annuleren

- Druk, terwijl de speler stilstaat **■**.

Zoom (DVD/VCD/JPEG)

Zoomen staat U toe om het videobeeld te vergroten of te verkleinen tijdens de weergave.

- 1 Druk herhaaldelijk op **ZOOM** om het weergegeven videobeeld te vergroten of te verkleinen.
- 2 Druk op ◀◀/▶▶/▲/▼ om over het TV scherm te pannen.

Modi voor herhaald en op willekeurige volgorde afspelen

- Druk herhaaldelijk op **MODE** om een herhaalmodus te kiezen tijdens weergave.

DVD CHAPTER

– om het huidige hoofdstuk te herhalen.

TITLE

– Hiermee herhaalt u de huidige titel.

OFF

– Schakelt de herhaalmodus uit.

VCD/MP3/CD REP 1

– Hiermee herhaalt u de huidige track.

REP DIR (alleen bij MP3's)

– hiermee wordt de huidige map herhaald afgespeeld.

REP ALL

– Om de volledige schijf te herhalen.

SHUF REP ALL ON

– hiermee wordt de hele disc opnieuw in willekeurige volgorde afgespeeld.

SHUF REP ALL OFF

– Schakelt de herhaalmodus uit.

Herhalen van A tot B (DVD/VCD/CD/MP3/WMA)

- 1 Druk op **REPEAT A-B** bij het begin van het gewenste fragment.
- 2 Druk nogmaals op **REPEAT A-B** aan het einde van het gewenste fragment.
→ De punten A en B van het fragment kunnen enkel binnen hetzelfde hoofdstuk/ nummer opgegeven worden.
→ Het fragment wordt nu keer op keer herhaald.
- 3 Om op de normale manier verder te gaan met afspelen, drukt u nogmaals op **REPEAT A-B**.
→ "A-B CANCEL" wordt weergegeven op het TV scherm.

Programmeren

Om uw favoriete nummers/hoofdstukken te selecteren in een gewenste volgorde voor weergave.

(Voorbeeld voor het DVD-menu)

PROG			
T	C	T	C
1	---	5	---
2	---	6	---
3	---	7	---
4	---	8	---
9	---	13	---
10	---	14	---
11	---	15	---
12	---	16	---

PLAY CLEAR ↕

- 1 Druk op **PROG/ANGLE** op de afstandsbediening om de programmamodus op te roepen.

Discbewerkingen

- 2 Druk op ◀◀/▶▶ op de afstandsbediening om het gewenste nummer in de volgorde te selecteren.
- 3 Druk op ▲/▼ op de afstandsbediening of gebruik het numerieke toetsenbord (0-9) om de gewenste track (T) of titel (T) of het gewenste hoofdstuk (C) of album (A) te selecteren.
- Voor MP3 dient u na het selecteren van het gewenste albumnummer (A) op ◀/▶ te drukken om naar de positie van de track (T) te gaan. Vervolgens selecteert u het gewenste tracknummer.
- Voor DVD dient u na het selecteren van het gewenste titelnummer (T) op ◀/▶ te drukken om naar de positie van het hoofdstuk (C) te gaan. Vervolgens selecteert u het gewenste hoofdstuknummer.
- 4 Herhaal de stappen **2-3** als u nog een track/ hoofdstuk/album/titel wilt programmeren.
- 5 Druk op **OK** wanneer u klaar bent.
- 6 Druk op ◀◀/▶▶ om PLAY (Afspelen) te selecteren.
- 7 Druk op **OK** om te beginnen met afspelen.

Versneld zoeken binnen een nummer/ hoofdstuk (DVD/VCD/CD/MP3/WMA)

- 1 Druk tijdens het afspelen op **TUNING** ◀◀/▶▶ om de gewenste snelheid te kiezen: X2, X4, X8 of X20 (achteruit of vooruit).
→ Het geluid wordt uitgeschakeld.
- 2 Om terug te keren naar de normale snelheid, drukt u op ▶▶.

Zoeken op Tijd & zoeken op hoofdstuk/ nummer (DVD/VCD/CD/MP3/WMA)

- 1 Druk op **GOTO** tot het venster voor de tijd of het hoofdstuk/nummer verschijnt.
- 2 Voer de uren, minuten en seconden in van links naar rechts in het tijdvenster door het numerieke toetsenbord op de afstandsbediening te gebruiken.
OF
Voer het gewenste hoofdstuk/spoornummer in in het hoofdstuk/spoornummersvenster door het numerieke toetsenbord op de afstandsbediening te gebruiken.

Informatieweergave tijdens afspelen (DVD/VCD/CD/MP3/WMA)

- Tijdens weergave drukt u op **DISPLAY/RDS** de afstandsbediening om de schijfinformatie weer te geven op het TV scherm.

DVD/VCD/CD

- Verstrekken weergavetijd van het huidige nummer/titel.
- Resterende weergavetijd van het huidige nummer/titel.
- Verstrekken weergavetijd van de volledige schijf.
- Display uitgeschakeld

MP3 CD

- Verstrekken weergavetijd van het huidige nummer.
- Resterende weergavetijd van het huidige nummer.

Speciale schijffuncties

Afspelen van een titel (DVD)

- 1 Druk op **DISC MENU**.
→ Het menu van de disk verschijnt op het tv-scherm.
- 2 Gebruik de toetsen ◀◀/▶▶/▲/▼ om een manier van afspelen te kiezen.
- 3 Druk op **OK** om te bevestigen.

Camerahoek (DVD)

- Druk herhaaldelijk op **PROG/ANGLE** op de afstandsbediening om een andere gewenste hoek te selecteren.

Wijzigen van de gesproken taal (Voor DVD's opgenomen in meerdere talen.)

- Druk herhaaldelijk op **AUDIO** op de afstandsbediening om andere audiotalen te selecteren.

Ändern des Audiokanals (VCD)

- Druk op **AUDIO** op de afstandsbediening om uit de beschikbare audiokanalen te kiezen (Mono Left (Mono links), Mono Right (Mono rechts) of Stereo).

Ondertitels (DVD)

- Druk herhaaldelijk op **SUBTITLE** op de afstandsbediening om andere ondertitelingstalen te selecteren.

Bediening van de diskspeler

Afspelen van een MP3-/WMA/ Picture-disk (Kodak, JPEG)

BELANGRIJK!

U moet de tv aanzetten en het juiste video-ingangskanaal kiezen

Afspelen van een MP3-/WMA

Algemene functies

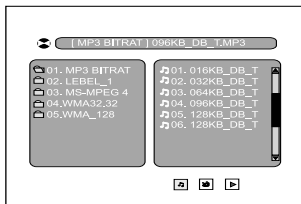

- 1 Plaats een MP3/WMA disk.
→ Een dataschijfmenu verschijnt op het TV scherm en de weergave zal automatisch aanvangen vanaf het eerste nummer (bestand).
- 2 Druk op ▲/▼ om een map te selecteren.
- 3 Druk op **PRESET** ◀/▶ om een bestand te selecteren. U kunt ook het numerieke toetsenbord (0-9) gebruiken om een bestand in de huidige map te selecteren.
→ De weergave zal beginnen vanaf het geselecteerde beeld tot aan het einde van de map.

Handige tips:

– Door de complexiteit van de directory-/file-configuratie kan het lezen van de disk langer dan 10 seconden duren.

Weergaveselectie

Tijdens het afspelen kunt u;

- Druk op **PRESET** ◀/▶ om een ander nummer in het huidige album te kiezen.
- Druk op ▶|| om het afspelen tijdelijk te onderbreken/te hervatten.

Afspelen van een Picture-disk

Algemene functies

- 1 Plaats een Picture-disk.
→ Een dataschijfmenu verschijnt op het TV scherm en de weergave zal automatisch aanvangen vanaf het eerste nummer (bestand).
- 2 Druk op ▲/▼ om een map te selecteren.
- 3 Druk op **PRESET** ◀/▶ om een bestand te selecteren. U kunt ook het numerieke toetsenbord (0-9) gebruiken om een bestand in de huidige map te selecteren.
→ De weergave zal beginnen vanaf het geselecteerde beeld tot aan het einde van de map.

Weergaveselectie

Tijdens het afspelen kunt u;

- Druk op **PRESET** ◀/▶ om een ander bestand in de huidige map te selecteren.
- Gebruik ◀◀/▶▶/▲/▼ op de afstandsbediening om de beeldbestanden te roteren/om te draaien.
- Druk herhaaldelijk op ▶|| om de weergave te pauzeren/herememen.
- Druk op ■ om de weergave te stoppen en terug te keren naar het schijfnhoudmenu.

Een Mixed-Mode-disc afspelen (bijvoorbeeld een disc met MP3-, foto- en MPEG-bestanden)

Met dit DVD-microsysteem kunt u Mixed-Mode-discs weergeven. Nadat u een dergelijke disc hebt geplaatst, wordt er een menu voor discgegevens op het TV-scherm weergegeven. Het apparaat begint automatisch met het afspelen van de MP3-bestanden. Raadpleeg "Afspelen van een MP3-/WMA" voor een uitleg over de bestandsbewerking van MP3-bestanden.

Fotobestanden weergeven

- 1 Druk op **SUBTITLE, DISC MENU** en ◀◀/▶▶ om het pictogram  te selecteren en druk vervolgens op **OK** om een directory met foto's te selecteren.
- 2 Druk op ▲ om de modus voor het weergeven van foto's in te schakelen en druk op ▲/▼ om een foto te selecteren.

- 3 Druk op **▶II** of **OK** om de foto's automatisch een voor een weer te geven vanaf de geselecteerde foto.
- Tijdens de weergave van alle foto's, drukt u op **◀/▶** om de vorige/volgende foto te selecteren, op **▶II** om de weergave te onderbreken of op **■** om de weergave te beëindigen.

MPEG-bestanden weergeven

- 1 Druk op **SUBTITLE, DISC MENU** en **◀◀/▶▶** om het pictogram  te selecteren en druk vervolgens op **OK** om een directory met MPEG-bestanden te selecteren.
- 2 Druk op **▲/▼ / ◀◀/▶▶** om een MPEG-bestand te selecteren en druk op **OK** om dit MPEG-bestand af te spelen.
- Als u de weergave wilt beëindigen, drukt u op een willekeurig moment op **■**.

Terugkeren naar de modus voor het weergeven van MP3-bestanden

- Druk op **SUBTITLE** en **◀◀/▶▶** om het pictogram  te selecteren.

Afspelen van een Picture-disk

Afbeelding inzoomen (JPEG)

- Druk, terwijl een disk aan het spelen is, herhaaldelijk op **ZOOM** om een andere zoomfactor te kiezen. (X2, X3, X4, X1/2, X1/3 of X1/4).
- Gebruik de toetsen **◀◀/▶▶/▲/▼** om de afbeelding op het tv-scherm te draaien.

Slideshow te beginnen (JPEG)

- Bij Picture-disks, en enkel bij Picture-disks, kunt u door op **PROG/ANGLE** te drukken kiezen uit de verschillende weergave-opties voor de diashow:
Mode 0: NONE
Mode 1: WIPE TOP
Mode 2: WIPE BOTTOM
Mode 3: WIPE LEFT
Mode 4: WIPE RIGHT
Mode 5: DIAGONAL WIPE LEFT TOP
Mode 6: DIAGONAL WIPE RIGHT TOP
Mode 7: DIAGONAL WIPE LEFT BOTTOM
Mode 8: DIAGONAL WIPE RIGHT BOTTOM
Mode 9: EXTEND FROM CENTER H
Mode 10: EXTEND FROM CENTER V
Mode 11: COMPRESS TO CENTER H
Mode 12: COMPRESS TO CENTER V
Mode 13: WINDOW H
Mode 14: WINDOW V
Mode 15: WIPE FROM EDGE TO CENTER
Mode 16: RANDOM

Afbeeldingen spiegelen/roteren (JPEG)

- Druk op **◀◀/▶▶/▲/▼** om verschillende effecten toe te passen op de weergegeven afbeelding.
▲: afbeelding verticaal spiegelen.
▼: afbeelding horizontaal spiegelen.
◀◀: afbeelding linksom roteren.
▶▶: afbeelding rechtsom roteren.

Een DivX-disc afspelen

Met deze DVD-speler kunt u DivX-films afspelen die u van uw computer downloadt op een CD-R/RW (zie "DVD Menubedieningen-DivX® VOD-registratiecode").

- 1 Plaats een DivX-disc in de speler.
→ Het afspelen gaat automatisch van start.
Gebeurt dit niet, druk dan op ►II.
 - 2 Druk op ►II op de afstandsbediening om te beginnen met afspelen.
 - 3 Als de DivX-film externe ondertiteling heeft, verschijnt op de TV een ondertitelingsmenu waaruit u kunt kiezen.
- Met **SUBTITLE** op de afstandsbediening kunt u de ondertiteling weergeven of verbergen.
 - Als de DivX-disc ondertitelingen in meerdere talen bevat, kunt u met **SUBTITLE** de taal van de ondertiteling wijzigen terwijl u de disc afspeelt.

Handige tip:

- De ondertitelingsbestanden met de extensies *.srt*, *.smi*, *.sub*, *.ssa* en *.ass* worden ondersteund maar worden niet weergegeven in het navigatiemenu.
- De naam van het ondertitelingsbestand moet dezelfde zijn als die van het filmbestand.
- Voor DivX-discs wordt alleen ondertiteling in de volgende talen ondersteund: Deens, Noors, Engels, Spaans, Frans, Duits, Portugees, Zweeds, Italiaans.

Basisfuncties

- 1 Druk op **SYSTEM MENU** om het Setup Menu (Instellingsmenu) op te roepen.
- 2 Druk op ◀◀/▶▶ om een in te stellen pagina te kiezen.
- 3 Druk op de toetsen ▲ ▼ om een keuzemogelijkheid te laten oplichten.
- 4 Om naar het submenu te gaan ▶▶ of **OK**.
- 5 Beweeg de cursor door ▲ ▼ in te drukken om het geselecteerde onderdeel op te lichten.
→ Indien U waarden dient in te stellen drukt U op ▲/▼ om deze waarden aan te passen.
- 6 Druk op **OK** om te bevestigen.

Om terug te keren naar het vorige menu

- Druk op ◀◀.

Om het menu af te sluiten

- Druk op **SYSTEM MENU**.
→ De instellingen zullen bewaard worden in het geheugen van de speler, zelfs wanneer de speler is uitgeschakeld.

Opmerkingen:

– Sommige van de kenmerken in de System Menu Options (Systeemmenu-opties) worden beschreven in "Getting Started".

SYSTEM SETUP

De keuzemogelijkheden bij Instellingen SYSTEM SETUP zijn: "TV SYSTEM", "SCREEN SAVER", "TV TYPE", "PASSWORD", "RATING", "DEFAULT" en "DIVX(R) VOD".

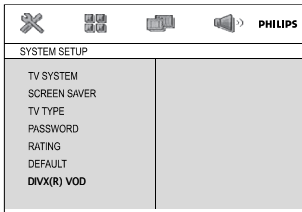

TV SYSTEM

Zie "Voorbereidingen-Stap 3: De videopreferenties instellen".

SCREEN SAVER

Deze functie wordt gebruikt om de beeldbescherming aan of uit te schakelen.

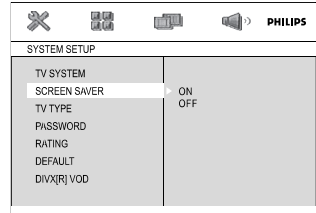

→ **On:** Indien gedurende 3 minuten geen handelingen worden uitgevoerd in STOP, PAUSE of No DISC modus zal de beeldbescherming ingeschakeld worden.

→ **Off:** De beeldbescherming is uitgeschakeld.

TV TYPE

Zie "Voorbereidingen-Stap 3: De videopreferenties instellen".

PASSWORD

U kan uw vier-cijfer password invoeren om de classificatiecontrole in of uit te schakelen.

→ " " verschijnt wanneer de classificatiecontrole is ingeschakeld

→ " " verschijnt wanneer de classificatiecontrole is uitgeschakeld.

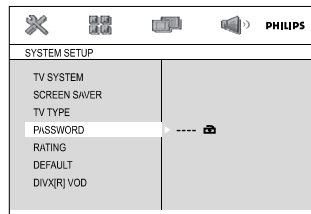

Het password veranderen

- 1 Ga naar "PASSWORD" en druk op ▶▶ of **OK** om het submenu op te roepen.
- 2 Indien " " wordt teruggegeven, voer dan het standaardpaspoort in (0000) en druk **OK** om te ontgrendelen.
- Indien " " wordt weergegeven, ga dan rechtstreeks verder met Stap 3 en 4.
- 3 Voer uw nieuw vier-cijfer password in via het Numerieke Toetsenbord (0-9) op de afstandsbediening.

DVD Menubedieningen

- 4 Druk **OK** om te bevestigen en het nieuwe paswoord zal in werking treden.

Handige tips:

- *Het standaard paswoord (0000) is altijd actief, zelfs wanneer het paswoord is veranderd.*

RATING

Bij sommige dvd's wordt aan de hele disk of aan bepaalde scènes op de disk een 'kinderslot' met een bepaald niveau toegevoegd. Met deze functie kunt u uw eigen beperkingsniveau instellen. Het niveau van het kinderslot kan gaan van 1 tot 8 en verschilt per land. U kunt het afspelen van bepaalde disks die niet geschikt zijn voor kinderen verbieden of bij bepaalde disks alternatieve scènes laten afspelen.

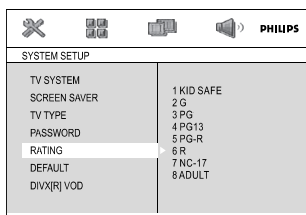

- Vcd, svcd, cd worden niet in categorieën ingedeeld. Het kinderslot kan op deze disks dus niet worden toegepast en ook niet op de meeste illegale dvd-disks.

- 1 Druk op ▲/▼ om "RATING" te laten oplichten.
- 2 Druk op ►► om naar het submenu te gaan.
- 3 Druk op ▲▼ om een beperkingsniveau te laten oplichten voor de disk die in de speler zit.
→ Dvd's met een hoger niveau dan het door u ingestelde niveau, worden niet afgespeeld behalve wanneer de zescijferige code ingetoetst wordt of een hoger niveau gekozen wordt.

Handige tips:

- *Bepaalde dvd's zijn niet gecodeerd met een bepaald niveau ook al staat het niveau van de film op het diskhoesje. Bij dergelijke disks werkt het kinderslot niet.*

Uitleg over de niveaus

1 KID SAFE

- Geschikt voor kinderen.

2 G

- Alle leeftijden; geschikt voor kijkers van alle leeftijden.

3 PG

- Meekijken aanbevolen.

4 PG 13

- Materiaal is ongeschikt voor kinderen jonger dan 13.

5-6 PGR, R

Ouderlijk toezicht - Beperkt: hierbij wordt ouders aangeraden bepaalde discs of scènes te vergrendelen voor kinderen jonger dan 17 jaar of hen alleen te laten kijken in gezelschap van een ouder of een volwassene.

7 NC-17

- Niet voor kinderen jonger dan 17; advies om kinderen jonger dan 17 niet te laten kijken.

8 Adult

- Volwassenenmateriaal; dient enkel door volwassenen bekeken te worden vanwege seks, geweld en grof taalgebruik.

DEFAULT

De "Default" functie instellen zal alle opties en uw persoonlijke instellingen terugzetten naar de fabriekswaarden en al uw persoonlijke instellingen zullen gewist worden.

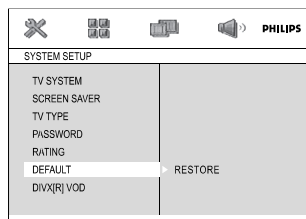

- 1 Druk op ▲/▼ om "DEFAULT" te laten oplichten.
- 2 Selecteer RESTORE door ►► in te drukken.
- 3 Druk **OK** om de keuze te bevestigen.

BELANGRIJK!

- **Wanneer deze functie ingeschakeld wordt zullen alle instellingen teruggezet worden naar de fabriekswaarden.**

DivX® VOD-registratiecode

Philips bezorgt u de DivX® VOD (Video On Demand)-registratiecode waarmee u video's kunt huren en kopen via de DivX® VOD-service. Meer informatie vindt u op www.divx.com/vod.

- 1 Druk in SYSTEM SETUP. Druk op ▲ ▼ om DIVX(R) VOD.

→ De registratiecode verschijnt.

- 2 Met de registratiecode kunt u video's huren en kopen via de DivX® VOD-service www.divx.com/vod. Volg de instructies en download de video op een cd-r/rw, zodat deze op dit dvd-systeem kan worden afgespeeld.

Handige tips:

- Video's die u downloadt van DivX® VOD kunnen alleen worden afgespeeld op dit dvd-systeem.
- Het is niet mogelijk de tijd te zoeken tijdens het afspelen van een DivX®-film.

LANGUAGE SETUP

De keuzemogelijkheden bij Instellingen LANGUAGE SETUP zijn: "OSD LANGUAGE", "AUDIO LANG", "SUBTITLE LANG" en "MENU LANG".

Zie "Voorbereidingen-Stap 4: De Instellen van de voorkeurtal".

VIDEO SETUP

De keuzemogelijkheden bij Instellingen VIDEO SETUP zijn: "COMPONENT", "BRIGHTNESS", "CONTRAST", "HUE" en "SATURATION".

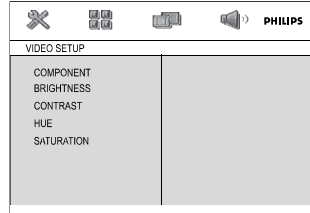

BRIGHTNESS

Past het helderheidsniveau aan. Bereik: 0-12.

CONTRAST

Bijstellen van het contrastniveau. Bereik: 0-12.

HUE

Past het gammaniveau aan. Bereik: -6+6.

SATURATION

Past het kleurtoonniveau aan. Bereik: 0-12.

Handige tips:

De standaardinstellingen "COMPONENT" en "TV MODE" kunnen niet veranderd worden. Deze zijn respectievelijk "SVIDEO" en "INTERLACE" (INTERLINIERING).

AUDIO SETUP

De keuzemogelijkheden bij Instellingen AUDIO SETUP zijn: "DIGITAL OUT", "DOWNMIX", "3D PROCESSING", "LPCM" en "NIGHT MODE".

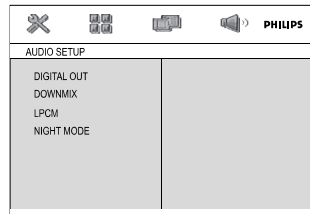

DIGITAL OUT

→ **DIGITAL/OFF**: Schakelt de digitale uitgang uit.

→ **DIGITAL OUT**: Kies deze instelling als u de digitale uitgang aangesloten heeft op een extra audioapparaat met een meerkanaalsdecoder.

→ **DIGITAL/PCM**: Kies deze instelling als het extra audioapparaat niet de mogelijkheid heeft om meerkanaalsgeluid te decoderen.

DOWNMIX

Met deze functie kunt u de analoge stereo-uitgang van uw dvd-speler instellen.

→ **LT/RT**: Deze optie zet het 'Dolby Digital'-signaal rechtstreeks via de L/R-aansluitingen om in een analog stereo-signaal.

→ **STEREO**: Kies deze instelling als op uw dvd-speler een Dolby Pro Logic-decoder aangesloten is.

LPCM

Indien U de DVD Speler aansluit op een PCM compatibele ontvanger via een coaxiale aansluiting dan is het mogelijk dat U 'LPCM' dient aan te passen.

Disks worden opgenomen met een bepaalde bemonsteringssnelheid. Hoe hoger deze snelheid, des te hoger de geluidskwaliteit.

→ **48kHz**: Een disk weergeven met een bemonsteringssnelheid van 48kHz.

→ **96kHz**: speel een schijf af die is opgenomen met een bemonsteringsfrequentie van 96 kHz (alleen mogelijk in de modus Stereo-Classic[flat]).

→ **192kHz**: Een disk weergeven met een bemonsteringssnelheid van 192kHz.

NIGHT MODE

→ **OFF**: Kies deze instelling om het surround-geluid met zijn volledige dynamiek weer te geven.

→ **ON**: Kies deze instelling om het volume vast te zetten. De volumepieken worden dan afgezwakt en de lage volumes worden op een hoorbaar niveau gebracht. Deze functie is enkel beschikbaar bij films met Dolby Digital.

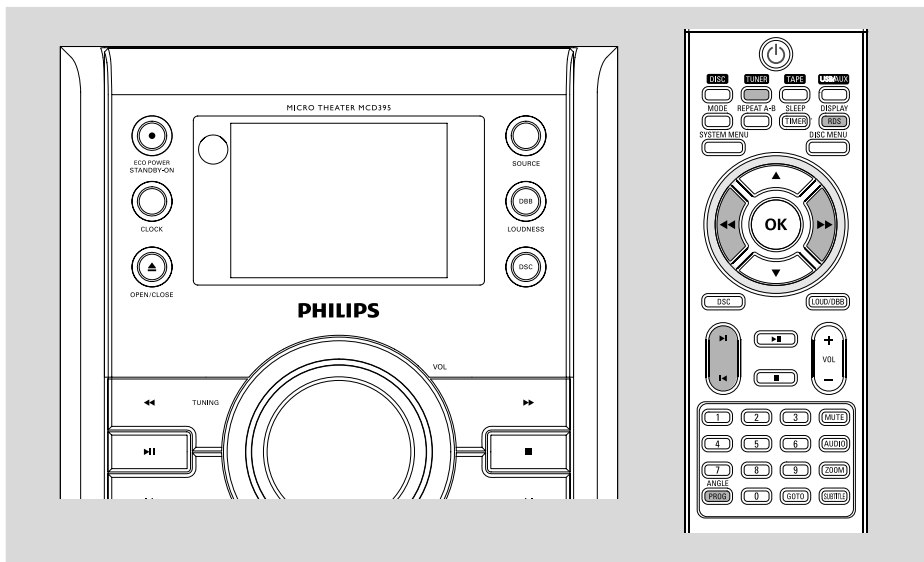

Afstemmen op een radiozender

- 1 Druk op **SOURCE** op het apparaat of druk op **TUNER** op de afstandsbediening om het gewenste golfgebied te kiezen.
- 2 Druk op **TUNING** ◀◀/▶▶ en laat de toets los.
→ De radio stemt automatisch af op een zender die sterk genoeg is.
- 4 Herhaal indien nodig stap 2 tot u de gewenste zender gevonden heeft.
- Om af te stemmen op een zwakke zender: druk herhaaldelijk kort op **TUNING** ◀◀/▶▶ tot de ontvangst optimaal is.

Programmeren van radiozenders

U kunt in het totaal 20 radiozenders programmeren.

Automatisch programmeren

Het automatisch programmeren start bij een gekozen zendernummer. Vanaf dit nummer zullen alle hogere, eerder geprogrammeerde radiozenders overschreven worden.

- 1 Druk op **ALBUM/PRESET** ▼ / ▲ om het nummer te kiezen vanaf waar u het programmeren wilt laten starten.

Opmerking:

- Als u geen zendernummer gekozen heeft, wordt standaard nummer (1) gekozen en worden alle geprogrammeerde zenders overschreven.
- 2 Druk langer dan 2 seconden op **PROG** om het programmeren te starten.
→ Alle beschikbare zenders worden geprogrammeerd.

Handmatig programmeren

- 1 Stem af op de gewenste radiozender (zie "Afstemmen op een radiozender").
- 2 Druk op **PROG/ANGLE** om het programmeren te starten.
→ **PROG** knippert in het display.
- 3 Druk op **PRESET** ◀/▶ om een nummer van 1 tot 40 toe te kennen aan deze zender.
- 4 Druk opnieuw op **PROG/ANGLE** om te bevestigen.
→ **PROG** verdwijnt uit het display, en het nummer en de frequentie van de geprogrammeerde zender verschijnen.
- 5 Herhaal deze vier stappen om nog meer zenders op te slaan.
- U kunt een geprogrammeerde zender wissen door een andere frequentie op dezelfde plaats op te slaan.

Afstemmen op een geprogrammeerde zender

- Druk op **PRESET**   tot het nummer van de gewenste zender in het display verschijnt.

RDS

Radio Data System is een dienst van de zendstations waarbij FM-zenders extra informatie uitzenden. Als u een RDS-zender ontvangt dan verschijnen in het display **R·D·S** en de zendernaam. Bij het automatisch programmeren zullen RDS-zenders als eerste geprogrammeerd worden.

De verschillende soorten RDS-informatie in het display

- Druk herhaaldelijk op **DISPLAY/RDS** om de volgende soorten informatie in het display te laten verschijnen (indien beschikbaar):
 - Zendernaam
 - Tekstboodschappen
 - Frequentie

Instellen van de RDS-klok

Er zijn RDS-zenders die om de minuut de juiste tijd doorgeven. U kunt de klok instellen met behulp van dit tijdssignaal dat samen met het RDS-signaal verstuurd wordt.

- 1 Stem af op een RDS-zender (zie "Afstemmen op een radiozender").
- 2 Druk op **DISPLAY/RDS** langer dan twee seconden.
 - In het display verschijnt "SEPR TM".
 - Wanneer de RDS-tijd ontvangen wordt, verschijnt in het display "RDS" en wordt de juiste tijd opgeslagen.

Opmerking:

- *Sommige RDS-zenders geven om de minuut de tijd door. De nauwkeurigheid van de doorgegeven tijd hangt af van de RDS-zender in kwestie.*

Een USB harde schijf gebruiken

Door een USB harde schijf aan te sluiten op uw Hi-Fi systeem kan U genieten van de op de schijf opgeslagen muziek via de krachtige luidsprekers van het Hi-Fi systeem.

Een USB harde schijf afspelen

Compatibele USB harde schijven

- Het Hi-Fi systeem ondersteunt;
 - USB flashgeheugen (USB 2.0 of USB1.1)
 - USB flashspelers
 - Geheugenkaarten (vereisen ook een bijkomende kaartlezer om te gebruiken met dit Hi-Fi systeem)

Opmerking:

- *Bij sommige USB flashspelers (of geheugentoeinstellen) wordt de opgeslagen inhoud opgenomen via een beveiligingstechnologie voor auteursrechten. Dergelijke beveiligde inhoud zal niet afspeelbaar zijn op andere toestellen (zoals dit Hi-Fi systeem).*

Ondersteunde formats:

- USB of geheugenbestandsformaat FAT12, FAT16, FAT32 (sectorgrootte: 512 - 65,536 bytes)
- MP3 bitratio (gegevenratio): 32-320 Kbps en variabele bitratio
- WMA-versie 9 of eerder
- Overzichten met een diepte tot maximaal 8 niveaus
- Aantal albums/mappen: maximum 99
- Aantal nummers/titels: maximum 500
- ID3 tag v2.0 of hoger
- Bestandsnaam in Unicode UTF8 (maximum lengte: 128 bytes)

Het onderstaande is niet met dit systeem verenigbaar:

- Lege albums: een lege album is een album dat geen MP3/WMA-bestanden bevat en niet op de display verschijnt.
- Niet ondersteunde bestandsformaten worden overgeslagen. Dit betekent dat bijv. Word-documenten of MP3-bestanden met de extentie .dlf worden genegeerd en niet kunnen worden weergegeven.
- AAC, WAV, PCM geluidsbestanden
- DRM-beveiligde WMA-bestanden.
- WMA-bestanden in de opmaak Lossless

Hoe muziekbestanden overzetten van PC naar een USB harde schijf

Door muziekbestanden te verslepen kan U gemakkelijk uw favoriete muziek overzetten van PC naar een USB harde schijf.

In het geval van de flashspeler kan U voor het overzetten van muziek ook de muziekbeheerssoftware gebruiken.

WMA bestanden kunnen eventueel niet afspeelbaar zijn wegens compatibiliteitsredenen.

Hoe uw MP3/WMA bestanden ordenen op een USB harde schijf

Dit Hi-Fi systeem zal de MP3/WMA bestanden doorlopen in de mappen/submappen/titels volgorde. Bijvoorbeeld:

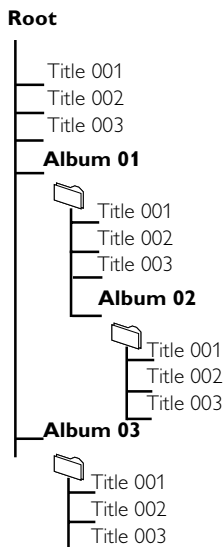

Orden uw MP3/WMA bestanden in verschillende mappen of submappen zoals U dat wenst.

Opmerking:

- “00” wordt aangegeven als een album wanneer uw MP3/WMA-bestanden niet in albums op uw disk heeft georganiseerd.
- Noteer dat de bestandnamen van MP3-bestanden moeten eindigen op .mp3.
- Voor DRM-beveiligde WMA-bestanden gebruikt u de Windows Media Player 10 (of hoger) voor het branden / de conversie. Surf naar www.microsoft.com voor meer details over de Windows Media Player en WM DRM (Windows Media Digitaal Rechtenbeheer).

- 1 Controleer of het USB apparaat correct is aangesloten. (Zie **Optioneel:Aansluiten van extra apparatuur**)
- 2 Druk één- of meermaals op **SOURCE** om **USB** te selecteren (of druk één- of meermaals op **USB** van de afstandsbediening)
 - Het icoon  verschijnt
 - **NO TRACK** verschijnt indien geen geluidsbestand wordt teruggevonden op het USB toestel
- 3 Speel de geluidsbestanden op het USB toestel af zoals U dat doet met albums/nummers op een CD (zie **CD**)

Opmerking:

- *Wegens compatibiliteitsredenen is het mogelijk dat de album/nummerinformatie verschilt van deze weergegeven via de muziekbeheerssoftware van de flashspeler.*
- *Bestandsnamen of ID3 tags zullen als — weergegeven worden indien ze niet in het Engels*

INFORMATIE OVER USB DIRECT:

Compatibiliteit van de USB-aansluiting op het product:

- Dit product ondersteunt de meeste apparaten voor USB-massaopslag die voldoen aan de normen voor dergelijke apparaten.
 - De meest gangbare apparaten voor USB-massaopslag zijn flashdrives, memory sticks, jumpdrives enz.
 - Als "Schijfstation" op uw computer wordt weergegeven nadat u het apparaat voor massaopslag op uw computer hebt aangesloten, voldoet het hoogstwaarschijnlijk aan de normen voor apparaten voor USB-massaopslag en is het compatibel met uw product.
- Het kan zijn dat u voor uw apparaat voor massaopslag een batterij of voedingsbron nodig hebt. Zorg er in dit geval voor dat u eerst een nieuwe batterij in het USB-apparaat plaatst of het USB-apparaat oplaadt en het apparaat pas hierna aansluit op het product.

Ondersteunde muziekformaten:

- Dit apparaat biedt alleen ondersteuning voor niet-beveiligde muziek met de volgende bestandsextensies.
 - .mp3
 - .wma
- Muziekbestanden die u hebt aangeschaft bij een onlinemuziekwinkel worden niet ondersteund, omdat deze bestanden beveiligd zijn met Digital Rights Management (DRM).
- Bestanden met de volgende extensies worden niet ondersteund:
 - .wav, .m4a, .m4p, .mp4, .aac enz.

U kunt het product niet direct aansluiten op de USB-poort van de computer, zelfs als u zowel MP3-bestanden als WMA-bestanden op uw computer hebt staan.

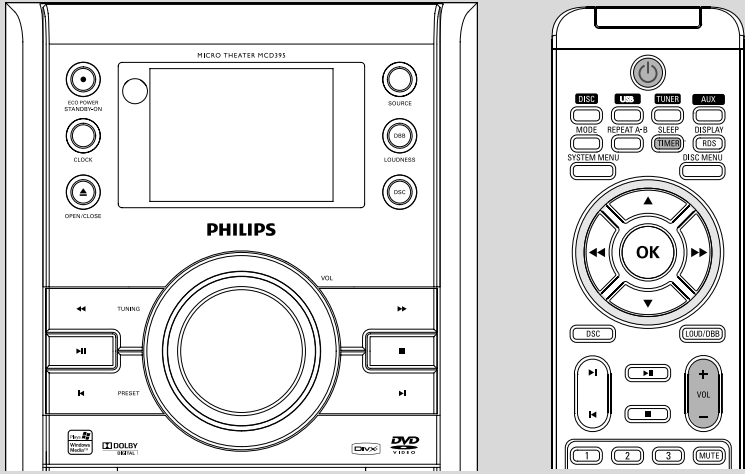

Instellen van de klok

zie "Vorbereidingen-Stap 2: Instellen van de klok".

Timer-einstelling

- De set kan als wekker worden gebruikt, waarbij de gekozen bron (CD of USB) op een ingestelde tijd begint af te spelen. **Zorg dat de klok is ingesteld voordat u een van deze functies gebruikt.**
- 1 Houd **SLEEP/TIMER** ingedrukt tot **SET TIMER** in het display verschijnt .
→ In het display verschijnt **SELECT SOURCE**.
- 2 Druk op de set meermaals op **SOURCE** om de bron te selecteren (of druk op **CD**, **TUNER** of **USB** van de afstandsbediening)
- 3 Druk op **TIMER** om te bevestigen
→ De cijfers voor uren beginnen te knipperen
- 4 Draai aan de **VOL** bediening op het voorste paneel of **VOL +/-** op de afstandsbediening om het afspelen om de minuten in te stellen.
→ "ON" of "OFF" verrollen.
- 5 Draai aan de **VOL** bediening op het voorste paneel of **VOL +/-** op de afstandsbediening om de timer in of uit te schakelen en druk op **SLEEP/TIMER** om de instelling te voltooien.

In- en uitschakelen van de timer

- Druk in de stand-by-modus eenmaal of vaker op **SLEEP/TIMER** op de afstandsbediening als u de timer wilt activeren of uitschakelen.
→ verschijnt in het display als de timer ingeschakeld is, en verdwijnt wanneer de timer uitgeschakeld wordt.

Inslapen met de timer

Met de timer kunt u het apparaat voor het inslapen zichzelf laten uitschakelen na een bepaalde tijd.

- 1 Druk herhaaldelijk op **SLEEP/TIMER** op de afstandsbediening om de tijdsduur te kiezen.
→ U kunt kiezen uit de volgende instellingen (de duur in minuten):
SLEEP OFF → SLEEP 10 → SLEEP 20 → SLEEP 30 → SLEEP 40 → SLEEP 50 → SLEEP 60 → SLEEP 70 → SLEEP 80 → SLEEP 90 → SLEEP OFF
→ In het display verschijnt "SLEEP xx". "xx" is de tijd in minuten.
- 2 Als u de gewenste tijdsduur bereikt heeft, drukt u op de toets **SLEEP/TIMER** om te stoppen.

Om de inslaapfunctie van de timer uit te schakelen

- Druk herhaaldelijk op **SLEEP/TIMER** tot in het display "CD" verschijnt, of druk op de toets **ECO POWER/STANDBY ON** om het afspelen.

Technische gegevens

VERSTERKER

Uitgangsvermogen	2 x 50 W RMS
Signaal/ruis-verhouding	≥ 60 dBA
Frequentiebereik	63 – 16000 Hz, ± 3 dB
Ingangsevoeligheid AUX	0.5 V (max. 2 V)
Impedantie, luidsprekers	4 Ω
Impedantie, hoofdtelefoon	32 Ω -1000 Ω

DVD-SPELER

Lasertype	Semiconductor
Diskdoorsnede	12cm / 8cm
Video-decodering	MPEG-2 / MPEG-1
Video DAC	10 Bits
Signaalsysteem	PAL / NTSC
Videoformaat	4:3 / 16:9
Video signaal/ruis	56 dB (minimum)
Composiet video-uitgang	1.0 Vp-p, 75 Ω
S-Video-uitgang	Y - 1.0 Vp-p, 75 Ω
..... C - 0.286 Vp-p, 75 Ω	
Audio-DAC	24 Bits / 96 kHz
Frequentiebereik	4 Hz - 20 kHz (44.1kHz)
..... 4 Hz - 22 kHz (48kHz)	
..... 4 Hz - 44 kHz (96kHz)	
Digitale uitgang	
..... SPDIF (Sony Philips digital interface) coaxiaal	
Aantal programmeerbare nummers	16
Signaal/ruis-verhouding	≥ 65 dBA
Kanaalscheiding	≥ 40 dB (1 kHz)
Totale harmonische vervorming	
.....	< 0.1% (1 kHz)

TUNER

FM-band	87.5 – 108 MHz
Gevoeligheid bij 75 Ω	
– mono, 26 dB signaal/ruis-verhouding	2.8 μV
– stereo, 46 dB signaal/ruis-verhouding	61.4 μV
Selectiviteit	≥ 28 dB
Totale harmonische vervorming	≤ 5%
Frequentiebereik	63 – 5500 Hz (-6 dB)
Signaal/ruis-verhouding	≥ 50 dBA

USB-speler

USB	V2.0/V1.1
.....	kunnen worden JPEG
MP3/WMA-bestanden	
Aantal albums/mappen	maximum 99
Aantal nummers/titels	maximum 500

LUIDSPREKERS

2 weg; basreflex systeem

ALGEMEEN

Netspanning	220 – 230 V / 50 Hz
Stroomverbruik in stand-by	≤ 7W
Stroomverbruik in energiebesparende modus	
.....	< 1W

Afmetingen

Het apparaat (b x h x d)	
.....	152 x 228 x 285 (mm)
Luidsprekers (b x h x d)	
.....	152 x 228 x 257 (mm)

Gewicht

met verpakking	9.58 kg
Het apparaat	3.80 kg
Luidsprekers	4.22 kg

Wijzigingen van de technische gegevens en de uitvoering voorbehouden.

WAARSCHUWING

Probeer in geen geval zelf het systeem te repareren want dan vervalt de garantie. Maak het apparaat niet open want dan loopt u het risico een elektrische schok te krijgen.

Als zich een probleem voordoet, controleer dan eerst de punten op de onderstaande lijst voor u het systeem in reparatie geeft. Kunt u het probleem niet oplossen aan de hand van deze aanwijzingen, raadpleeg dan uw leverancier of serviceorganisatie.

Probleem	Oplossing
Geen voeding.	<ul style="list-style-type: none">✓ Controleer of het netsnoer goed aangesloten is.
In het display staat "NO DISC"	<ul style="list-style-type: none">✓ Controleer of de cd niet ondersteboven in lade ligt.✓ Wacht tot de condens van de lens verdwenen is.✓ Vervang de cd of maak deze schoon, zie "Onderhoud".✓ Gebruik een leesbare schijf of een MP3-CD met een juist opnameformaat.
Geen beeld.	<ul style="list-style-type: none">✓ Sluit het systeem aan op de S-videoingang van uw TV toestel.✓ Kies de juiste video ingang op de TV.✓ Controleer of de TV ingeschakeld is.
Vervormd of slecht beeld.	<ul style="list-style-type: none">✓ Soms kan het beeld licht verstoord/vervormd zijn. Dit is geen fout.✓ Maak de disk schoon.✓ Sluit het systeem aan op de S-videoingang van uw TV toestel.
De beeldverhouding van het scherm kan niet worden gewijzigd, hoewel het beeldformaat wel is ingesteld.	<ul style="list-style-type: none">✓ De beeldverhouding ligt vast op de DVD-disk.✓ Afhankelijk van de TV kan het zijn dat het niet mogelijk is de beeldverhouding te wijzigen.
De DVD-speler begint niet te spelen.	<ul style="list-style-type: none">✓ Plaats een leesbare schijf.✓ Controleer het type disk, het kleursysteem en de regiocode.✓ Maak de disk schoon.✓ Plaats de schijf met de afspeelbare zijde naar beneden.✓ Druk op SYSTEM MENU om het menu Systeeminstellingen te sluiten.✓ Schakel het kinderslot uit of wijzig het niveau.✓ Er zit condens in het systeem. Haal de disk uit en laat het systeem ongeveer een uur aanstaan.
Het Dvd-microsysteem reageert niet wanneer een toets ingedrukt wordt.	<ul style="list-style-type: none">✓ Haal de stekker uit het stopcontact en sluit vervolgens opnieuw aan.

Verhelpen van storingen

Probleem	Oplossing
De taal voor het geluid of de ondertiteling kan niet veranderd worden wanneer U de DVD afspeelt.	<ul style="list-style-type: none">✓ Er zijn geen meerdere gesproken talen of ondertitels opgenomen op deze DVD.✓ Het wijzigen van de gesproken taal of de taal voor de ondertiteling is verboden op deze DVD.
Geen of slecht geluid.	<ul style="list-style-type: none">✓ Stel het volume in.✓ Maak de hoofdtelefoon los.✓ Controleer of de luidsprekers goed aangesloten zijn.✓ Controleer of het afgestripte uiteinde van de luidsprekerkabel vastgeklemd is.✓ Indien het systeem in pauze, slow motion of terug/vooruitspoel modus is, druk op ► om de normale weergavemodus te hernemen.✓ Controleer of the MP3-cd opgenomen is met een bitsnelheid tussen de 32 en de 256 kbps bij een bemonsteringsfrequentie van 48 kHz, 44,1 kHz of 32 kHz.✓ Zorg ervoor dat de DTS schijf ook een Dolby Digital uitgangssignaal ondersteunt.
Slechte radio-ontvangst.	<ul style="list-style-type: none">✓ Als het signaal te zwak is, richt dan de antenne of sluit een buitenantenne aan voor een betere ontvangst.✓ Zet het micro-hifi-systeem verder van uw tv of videorecorder af.
Het linker- en rechterkanaal zijn verwisseld.	<ul style="list-style-type: none">✓ Controleer de aansluitingen en de plaats van de luidsprekers.
De afstandsbediening werkt niet.	<ul style="list-style-type: none">✓ Richt de afstandsbediening naar de sensor op het apparaat.✓ Ga dichterbij de speler zitten.✓ Verwijder alle mogelijke obstakels.✓ Vervang de batterijen door nieuwe.✓ Controleer of de batterijen op de juiste manier geplaatst zijn.
De timer werkt niet.	<ul style="list-style-type: none">✓ Stel de klok juist in.✓ Als er een opname bezig is, beëindig die dan.
De instellingen van de klok/ timer zijn gewist.	<ul style="list-style-type: none">✓ Er is een stroomstoring geweest of het netsnoer is eruit geweest. Stel de klok/timer opnieuw in.

Probleem	Oplossing
Het USB toestel werkt niet op mijn MCD395.	<ul style="list-style-type: none">✓ Het is niet ingesteld op USB modus.Druk herhaaldelijk op SOURCE (of USB op de afstandsbediening) om de USB-modus te selecteren.✓ Het toestel is niet goed aangesloten op de USB poort van de MCD395. Sluit het toestel opnieuw aan en zorg ervoor dat de stroom is ingeschakeld.✓ Het toestel wordt niet ondersteund door de MCD395 of het audiobestandsformaat op het toestel wordt niet ondersteund door de MCD395. Gebruik een compatibel toestel/afspeelbaar audiobestandsformaat.

AUDIO OUT-uitgangen: Uitgangen op de achterkant van het dvd-systeem die audiosignalen naar een ander systeem (tv, stereo-installatie enzovoort) sturen.

Beeldverhouding: De verhouding tussen breedte (horizontale maat) en de hoogte (verticale maat) van een weergegeven beeld. Bij gewone tv's is de horizontaal/verticaal-verhouding 4:3 en bij breedbeeld is dit 16:9.

Bemonsteringsfrequentie: Frequentie voor het bemonsteren van data wanneer analoge data geconverteerd worden in digitale data. De bemonsteringsfrequentie geeft numeriek weer hoe vaak het oorspronkelijke analoge signaal per seconde bemonsterd wordt.

Bitsnelheid: De hoeveelheid data die gebruikt wordt om een bepaalde tijdsduur aan muziek vast te leggen; dit wordt uitgedrukt in kilobits per seconde of kbps. Of ook, de snelheid waarmee u opneemt. In het algemeen geldt: hoe hoger de bitsnelheid oftewel hoe hoger de opnamesnelheid, hoe beter de geluidskwaliteit. Bij hogere bitsnelheden wordt echter meer diskruimte gebruikt.

Diskmenu: Een scherm waarin de verschillende mogelijkheden voor beeld, geluid, ondertitels, camerahoeken enzovoort, die op de dvd opgenomen zijn, gekozen kunnen worden.

Dolby Digital: Een surround sound-systeem ontwikkeld door de Dolby Laboratories met zes kanalen digitaal geluid (voor links en rechts, surround links en rechts, en midden).

DTS: Digital Theatre Systems. Dit is een surround sound-systeem, maar anders dan Dolby Digital. Beide formaten werden door verschillende bedrijven ontwikkeld.

Hoofdstuk: Onderdeel van een beeld- of muziekstuk op een dvd en kleiner dan een titel. Een titel bestaat uit meerdere hoofdstukken. Elk hoofdstuk heeft een hoofdstuknummer waarmee u het gewenste hoofdstuk kunt opzoeken.

JPEG: Een datacompressiesysteem voor stilstaande beelden dat vastgelegd werd door de Joint Photographic Expert Group; ondanks de hoge compressiefactor blijft bij dit systeem de beeldkwaliteit bijna gelijk.

Kinderslot: Een dvd-functie die het mogelijk maakt om het afspelen van een disk volgens de leeftijd van de gebruikers te beperken overeenkomstig de beperkingsniveaus per land. Het beperkingsniveau verschilt per disk; als de functie ingeschakeld is dan is het niet mogelijk om software af te spelen waarvan het niveau hoger is dan het niveau dat ingesteld is door de gebruiker.

MP3: Een bestandsformaat met een geluidsdatacompressiesysteem. "MP3" is de afkorting voor Motion Picture Experts Group 1 (of MPEG-1) Audio Layer 3. Als het MP3-formaat toegepast wordt, past op een cd-r of een cd-rw ongeveer 10 keer zoveel data als bij een gewone cd.

PBC (Playback control): Verwijst naar het signaal dat opgenomen is op video-cd's en S-vcd's voor het bedienen van het afspelen. Met behulp van de menuschermen die op de video-cd of de S-vcd opgenomen zijn, kunt u gebruik maken van de mogelijkheden van zowel software van het interactieve type als software met een zoekfunctie.

PCM (pulscodemodulatie): Een systeem voor het converteren van analoge geluidssignalen in digitale signalen voor latere verwerking, waarbij bij het converteren geen datacompressie gebruikt wordt.

Regiocode: Een systeem dat gebruikt wordt om van tevoren de regio vast te leggen waar een disk afgespeeld mag worden. Dit apparaat speelt enkel de disks af met een compatibele regiocode. De regiocode van uw apparaat vindt u op de achterkant. Sommige disks zijn compatibel met meer dan één regio (oftewel alle regio's – ALL).

Surround: Een systeem voor het creëren van zeer realistische driedimensionale geluidsvelden door meerdere luidsprekers om de luisteraar heen op te stellen.

S-video: Geeft een helder beeld door afzonderlijke signalen te sturen voor helderheid (luminantie) en kleur (chrominantie). S-video kan alleen gebruikt worden als uw tv een S-video-ingang heeft.

Titel: Het langste beeld- of muziekonderdeel op een dvd, muziek enzovoort bij videosoftware, of het hele album bij audiosoftware. Elke titel heeft een titelnummer waarmee u de gewenste titel kunt opzoeken.

VIDEO OUT-uitgang: Uitgang op de achterkant van het dvd-systeem die videosignalen naar de tv stuurt.

Meet Philips at the Internet
<http://www.philips.com>

English

Français

Español

Deutsch

Nederlands

Italiano

Svenska

Dansk

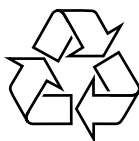

MCD395



© 2010 Koninklijke Philips Electronics N.V.
All rights reserved.
MCD395_UM_12_V3.0