

Register your product and get support at

www.philips.com/welcome

AZ202/B/C/N/R



CS Příručka pro uživatele

PHILIPS

1 Důležité informace

Bezpečnost

Důležité bezpečnostní pokyny

- 1 Přečtěte si tyto pokyny.
- 2 Pokyny si uložte k pozdějšímu nahlédnutí.
- 3 Respektujte všechna upozornění.
- 4 Dodržujte všechny pokyny.
- 5 Zařízení nepoužívejte poblíž vody.
- 6 K čištění používejte pouze suchou tkaninu.
- 7 Nezakrývejte ventilační otvory. Zařízení instalujte podle pokynů výrobce.
- 8 Zařízení neinstalujte v blízkosti zdrojů tepla (radiátory, přímotopy, sporáky apod.) nebo jiných přístrojů (včetně zesilovačů) produkujících teplo.
- 9 Síťový kabel chraňte před pošlapáním nebo přiskřípnutím. Zvláštní pozornost je třeba věnovat vidlicím, zásuvkám a místu, kde kabel opouští přístroj.
- 10 Používejte pouze doplňky nebo příslušenství doporučené výrobcem.
- 11 Používejte pouze vozíky, podstavce, stativy, držáky či stolky doporučené výrobcem nebo prodávané se zařízením. Při přemísťování



zařízení na vozíku je třeba zachovat opatrnost, aby nedošlo ke zranění způsobenému převržením vozíku.

- ⑫ Během bouřky či v době, kdy se přístroj nebude delší dobu používat, odpojte síťový kabel ze zásuvky.
- ⑬ Veškeré opravy svěřte kvalifikovanému servisnímu technikovi. Přístroj by měl být přezkoušen kvalifikovanou osobou zejména v případech poškození síťového kabelu nebo vidlice, v situacích, kdy do přístroje vnikla tekutina nebo nějaký předmět, přístroj byl vystaven dešti či vlhkosti, nepracuje normálně nebo utrpěl pád.
- ⑭ **UPOZORNĚNÍ** týkající se používání baterie – dodržujte následující pokyny, abyste zabránili uniku elektrolytu z baterie, který může způsobit zranění, poškození majetku nebo poškození přístroje:
- Všechny baterie nainstalujte správně podle značení + a – na přístroji.
 - Nekombinujte různé baterie (staré a nové nebo uhlíkové a alkalické apod.).
 - Pokud nebudete přístroj delší dobu používat, baterie vyjměte.
 - Baterie by neměly být vystavovány nadměrnému teplu, např. slunečního svitu, ohni a podobně.
- ⑮ Přístroj nesmí být vystaven kapající nebo stříkající tekutině.
- ⑯ Na přístroj nepokládejte žádné nebezpečné předměty (např. předměty naplněné tekutinou nebo hořící svíčky).



Varování

- Neodstraňujte kryt přístroje.
 - Nikdy nemažte žádnou část tohoto přístroje.
 - Nepokládejte toto zařízení na jiné elektrické zařízení.
 - Zařízení nevystavujte přímému slunci, otevřenému ohni nebo žáru.
 - Nikdy se nedívejte do laserového paprsku uvnitř zařízení.
 - Ujistěte se, že máte vždy snadný přístup k síťovému kabelu, vidlici nebo adaptéru, abyste mohli toto zařízení odpojit od napájení.
- Pokud je jako odpojovací zařízení použito síťové napájení nebo sdužovač, mělo by být odpojovací zařízení připraveno k použití.



Výstraha

- Použití ovládacích prvků nebo úpravy provádění funkcí, které jsou v rozporu se zde uvedenými informacemi, mohou způsobit škodlivé ozáření a nebezpečný provoz.

Oznámení

Tento výrobek odpovídá požadavkům Evropské unie na vysokofrekvenční odrušení.



Veškeré změny nebo úpravy tohoto zařízení, které nebyly výslovně schváleny společností Philips Consumer Electronics, mohou mít za následek ztrátu autorizace k používání tohoto zařízení.

Recyklace

Výrobek je navržen a vyroben z vysoce kvalitního materiálu a součástí, které je možné recyklovat.



Je-li výrobek označen tímto symbolem přeškrtnuté popelnice, znamená to, že se na něj vztahuje směrnice EU 2002/96/EC:



Nevyhazujte toto zařízení do běžného domácího odpadu. Informujte se o místních předpisech týkajících se odděleného sběru elektrických a elektronických výrobků. Správnou likvidací starého výrobku pomůžete předejít možným negativním dopadům na životní prostředí a zdraví lidí.

Výrobek obsahuje baterie podléhající směrnici EU 2006/66/EC, které nelze odkládat do běžného komunálního odpadu.

Symbol přeškrtnutého odpadkového koše s chemickou značkou „Pb“ znamená, že baterie splňují podmínky směrnice pro olovo:



Informujte se o místních pravidlech sběru baterií. Správná likvidace baterií pomáhá předcházet případným nepříznivým účinkům na životní prostředí a lidské zdraví.

Nahrávání a přehrávání materiálů může vyžadovat souhlas. Viz zákon Copyright Act z roku 1956 a zákony Performer's Protection Act z roku 1958 až 1972.

Informace o ochraně životního prostředí

Veškerý zbytečný obalový materiál byl vynechán. Pokusili jsme se o to, aby bylo možné obalový materiál snadno rozdělit na tři materiály: lepenku (krabice), papírovinu (ochranné balení) a polyethylen (sáčky, ochranné fólie z lehčeného plastu.)

Systém se skládá z materiálů, které je možné v případě demontáže odbornou firmou recyklovat a opětovně použít. Při likvidaci obalových materiálů, vybitých baterií a starého zařízení se řiďte místními předpisy.

Zařízení je opatřeno těmito štítky:

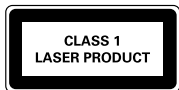

Symbol zařízení třídy II



Tento symbol znamená, že daný výrobek je vybaven systémem dvojité izolace.

ČESKA REPUBLIKA

Výstraha! Tento přístroj pracuje s laserovým paprskem. Při nesprávné manipulaci s přístrojem (v rozporu s tímto návodem) může dojít k nebezpečnému ozáření. Proto přístroj za chodu neotevírejte ani nesnímejte jeho kryty. Jakoukoli opravu vždy svěřte specializovanému servisu.

Nebezpečí! Při sejmutí krytů a odjištění bezpečnostních spínačů hrozí nebezpečí neviditelného laserového záření!

Chraňte se před přímým zásahem laserového paprsku.

Pokud byste z jakéhokoli důvodu přístroj demontovali, vždy nejdříve vytáhněte síťovou zástrčku.

Přístroj chraňte před jakoukoli vlhkostí i před kapkami vody.

2 Vaše rádio s CD

Úvod

Pomocí rádia s CD je možné:

- přehrávat zvukové disky
- poslouchat rádio VKV/SV
- vychutnat si hudbu z externích zařízení
- programovat pořadí přehrávání stop.

Funkce Dynamic Bass Boost (DBB) napomáhá umocňovat požitek z hudby.

Obsah dodávky

Zkontrolujte a ověřte obsah balení:

- Hlavní jednotka
- Síťová šňůra
- Návod k použití

Celkový pohled na hlavní jednotku

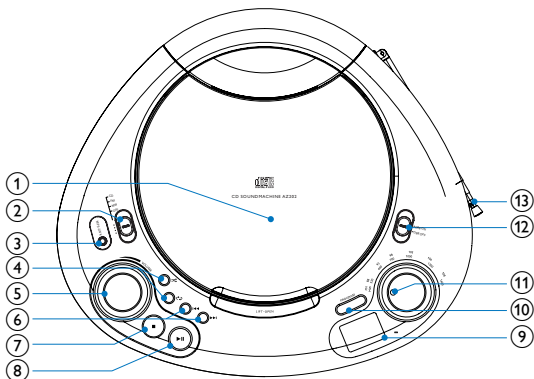

① LIFT-OPEN

- Otevření/zavření podavače disku.

② Volič zdroje

- Výběr zdroje: CD, VKV nebo SV.
- Vypnutí jednotky.

③ MP3 LINK



- Konektor pro externí audiozařízení.

④

- Náhodné přehrávání stopy/stop.



- Opakované přehrávání stopy/stop.

- ⑤ **VOLUME**
- Nastavení hlasitosti.
- ⑥ 
- Přechod na předchozí nebo následující stopu.
 - Vyhledávání v rámci stopy.
- ⑦ 
- Zastavení přehrávání.
- ⑧ 
- Spuštění nebo pozastavení přehrávání.
- ⑨ **Panel displeje**
- Zobrazení aktuálního stavu.
- ⑩ **PROGRAM**
- Programování stop a procházení programu.
- ⑪ **Tlačítko ladění**
- Ladění rádiové stanice VKV/SV.
- ⑫ **DBB ON/OFF**
- Zapnutí/vypnutí dynamického zvýraznění basů.
- ⑬ **Anténa**

3 Začínáme



Výstraha

- Použití ovládacích prvků nebo úpravy provádění funkcí, které jsou v rozporu se zde uvedenými informacemi, mohou způsobit škodlivé ozáření a nebezpečný provoz.

Vždy dodržujte správné pořadí pokynů uvedených v této kapitole. Jestliže se obrátíte na společnost Philips, budete požádáni o číslo modelu a sériové číslo vašeho přístroje. Číslo modelu a sériové číslo se nacházejí na spodní straně vašeho přístroje. Napište si čísla sem:

Model No. (číslo modelu) _____

Serial No. (sériové číslo) _____

Instalace baterií



Poznámka

- Přístroj můžete napájet jak bateriemi, tak střídavým proudem.
- Baterie nejsou součástí příslušenství,

- 1 Otevřete přihrádku na baterie.
- 2 Vložte 6 baterií (typ: R14/ UM2/ články C) se správnou polaritou (+/-) podle označení.
- 3 Uzavřete přihrádku na baterie.

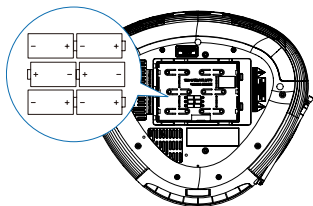

Připojení napájení



Varování

- Hrozí nebezpečí poškození přístroje! Ověřte, zda napětí v elektrické síti odpovídá napětí, které je uvedeno na zadní nebo spodní straně přístroje.
- Nebezpečí úrazu elektrickým proudem! Při odpojování síťového napájení vytahujte vždy ze zdířky konektor. Nikdy netahejte za kabel.



Poznámka

- Přístroj nainstalujte v blízkosti elektrické zásuvky, kde budete mít k zástrčce snadný přístup.

1 Napájecí šňůru připojte:

- ke konektoru **AC MAINS** na zařízení
- k zásuvce napájení.

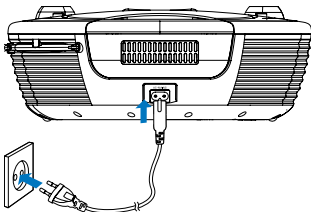



Tip

- Chcete-li přístroj úplně vypnout, odpojte síťový kabel od elektrické zásuvky.



Poznámka

- Chcete-li šetřit energii: po použití přístroj vypněte.

Zapnutí

- 1 Přepněte **volič zdroje** do polohy **CD**, **FM** nebo **MW**.



Vypnutí

- 1 Přepněte **volič zdroje** do polohy **OFF**.

4 Přehrávání

Přehrávání disku

- 1 Přepněte **volič zdroje** do polohy **CD**.
- 2 Zvednutím otevřete podavač disku.
- 3 Vložte disk potíštěnou stranou nahoru a zavřete podavač disku.
- 4 Stisknutím tlačítka **▶ ||** spustíte přehrávání.
 - Chcete-li přehrávání pozastavit nebo obnovit, stiskněte tlačítka **▶ ||**.
 - Pokud chcete přehrávání zastavit, stiskněte tlačítka **■**.

- Chcete-li vybrat jinou stopu, stiskněte tlačítko .
- Chcete-li vyhledávat v rámci stopy, stiskněte a přidržte tlačítko , poté jeho uvolněním obnovíte přehrávání.

Poslech rádia

Naladění rádiové stanice

- 1 Přepněte **volič zdroje** do polohy **FM** nebo **MW**.
- 2 Zapnutí funkce **TUNING**, která slouží k naladění stanice.



Tip

- Anténu umístěte co nejdále od televizoru, videorekordéru nebo jiných zdrojů vyzařování.
- Pro optimální příjem anténu zcela natáhněte a upravte její polohu.

Poslech externího zařízení

Prostřednictvím přístroje lze také poslouchat MP3 přehrávač.



Poznámka

- Připojíte-li ke konektoru **MP3 LINK** externí zařízení, přepne se přístroj automaticky na zdroj **MP3 LINK**.

- 1 Pomocí kabelu s 3,5mm konektory na obou koncích (není součástí dodávky) propojte konektor **MP3 LINK** (3,5 mm) na přístroji a konektor sluchátek na MP3 přehrávači.

5 Možnosti přehrávání

Úprava hlasitosti

- 1 Hlasitost během přehrávání zvýšíte nebo snížíte otočením ovládacího prvku **VOLUME**.
-

Vylepšení basů

- 1 Během přehrávání posunutím přepínače **DBB** do polohy **ON/OFF** zapnete nebo vypnete dynamické zvýraznění basů.
-

Výběr režimů přehrávání

Opakování

- 1 Stisknutím tlačítka  spustíte opakované přehrávání stopy nebo všech stop.
 - **[REP]** (opakovat) – opakování stopy.
 - **[REP ALL]** (opakovat vše) – opakování celého CD/programu.

Náhodně

- 1 Stisknutím tlačítka  spustíte náhodné přehrávání všech stop.
 - **[SHUFFLE]** (náhodně přehrávat) – přehrávání stop v náhodném pořadí.
-

Programování stop

Naprogramovat lze maximálně 20 stop.

- 1 V režimu CD v pozici zastavení aktivujte stisknutím tlačítka **PROGRAM** režim programu.
 - 2 Pomocí tlačítek **◀◀▶▶** vyberte číslo stopy a stisknutím tlačítka **PROGRAM** volbu potvrďte.
 - 3 Opakováním kroků 2 - 3 naprogramujete další stopy.
 - 4 Stisknutím tlačítka **▶||** přehrajete naprogramované stopy.
↳ Během přehrávání je zobrazeno hlášení **[PROG]** (program).
- Chcete-li si prohlédnout program, stiskněte v pozici zastavení možnost **PROGRAM**.

Vymazání programu:

- 1 V režimu CD v pozici zastavení aktivujte stisknutím tlačítka **PROGRAM** režim programu.
- 2 Stiskněte tlačítko **◀◀▶▶**, dokud se nezobrazí **[00]**, poté stiskněte možnost **PROGRAM**.
↳ Program bude vymazán.

6 Informace o výrobku



Poznámka

- Informace o výrobku jsou předmětem změn bez předchozího upozornění.

Specifikace

Disk

Typ laseru	Polovodičový
Průměr disku	12 cm/8 cm
Podporuje disky	CD-DA, CD-R, CD-RW
Audio DA převodník	24 bitů/44,1 kHz
Celkové harmonické zkreslení	<1 %
Kmitočtová charakteristika	60 Hz–16 kHz
Poměr signálu k šumu	>62 dBA

Tuner

Rozsah ladění	VKV: 87,5–108 MHz; SV: 530–1 600 kHz
Celkové harmonické zkreslení	<3 %
Odstup signál/šum	>50 dB

Všeobecné údaje

Napájení	Stř. 220–240 V~, 50/60 Hz Ss: 9 V, 1,5 × 6 R14/UM2
Spotřeba elektrické energie při provozu	15 W
Spotřeba energie v pohotovostním režimu	< 1 W
Rozměry - Hlavní jednotka (Š × V × H)	297 × 112 × 264 mm
Hmotnost	1,6 kg

Údržba

Čištění skřínky

- Použijte jemný hadřík navlhčený slabým čisticím prostředkem. Nepoužívejte roztok obsahující alkohol, líh, čpavek nebo brusný materiál.

Čištění disků

- Když se disk zašpiní, očistěte jej čisticím hadříkem. Disk otírejte od středu ke krajům.
- Nepoužívejte rozpouštědla, jako jsou benzen, ředidla, komerčně dostupné čisticí prostředky ani antistatické spreje, určené pro analogové nahrávky.



Čištění optiky disku

- Po delší době se na optice disku mohou hromadit nečistoty. Pro zajištění dobré kvality přehrávání čistěte optiku disku

čističem optiky CD Philips nebo jiným komerčně dostupným čističem. Postupujte podle pokynů dodaných s čističem.

7 Řešení problémů



Varování

- Neodstraňujte kryt přístroje.

Pokud chcete zachovat platnost záruky, neopravujte systém sami. Jestliže dojde k problémům s tímto přístrojem, zkontrolujte před kontaktováním servisu následující možnosti. Pokud problém není vyřešen, přejděte na webové stránky společnosti Philips (www.philips.com/welcome). V případě kontaktu společnosti Philips buďte v blízkosti zařízení a mějte k dispozici číslo modelu a sériové číslo.

Nefunguje napájení

- Zkontrolujte, zda je napájecí šňůra správně připojena k jednotce.
- Ujistěte se, že je v síťové zásuvce proud.
- Vložte baterie podle polarit (+/–).
- Vyměňte baterii.

Bez zvuku

- Upravte hlasitost

Jednotka nereaguje

- Vyjměte baterie a jednotku znovu zapněte.
- Odpojte a znovu připojte zásuvku střídavého proudu a jednotku znovu zapněte.

Nebyl zjištěn žádný disk

- Vložte disk.
- Zkontrolujte, zda disk nebyl vložen vzhůru nohama.
- Počkejte, až zmizí kondenzace vlhkosti na čočce.
- Vyměňte nebo vyčistěte disk.
- Použijte uzavřený disk CD nebo disk správného formátu.

Špatný příjem rádia

- Zvětšete vzdálenost mezi jednotkou a televizorem nebo videorekordérem.
- Zcela natáhněte anténu VKV.



© 2010 Koninklijke Philips Electronics N.V.

All rights reserved.

AZ202_12_UM_V4.0

