

Register your product and get support at

[www.philips.com/welcome](http://www.philips.com/welcome)

DVP3552K



|       |             |    |
|-------|-------------|----|
| EN    | User manual | 3  |
| ZH-TW | 使用手冊        | 21 |

**PHILIPS**

# 目錄

|           |                   |    |
|-----------|-------------------|----|
| <b>1</b>  | <b>重要事項</b>       | 22 |
|           | 安全性與重要說明          | 22 |
|           | 商標說明              | 22 |
| <b>2</b>  | <b>您的 DVD 播放機</b> | 23 |
|           | 可播放媒體             | 23 |
|           | 產品概覽              | 23 |
| <b>3</b>  | <b>連接</b>         | 24 |
|           | 連接音訊/視訊纜線         | 24 |
|           | 選擇性音訊連線           | 25 |
|           | 連接 USB 隨身碟        | 25 |
|           | 接上電源              | 25 |
| <b>4</b>  | <b>開始使用</b>       | 26 |
|           | 準備遙控器             | 26 |
|           | 尋找電視輸入頻道          | 26 |
|           | 選擇選單的顯示語言         | 26 |
|           | 開啟逐行掃描            | 26 |
| <b>5</b>  | <b>播放</b>         | 27 |
|           | 播放光碟              | 27 |
|           | 播放影片              | 27 |
|           | 播放音樂              | 28 |
|           | 播放相片              | 29 |
|           | 播放 USB 隨身碟的內容     | 30 |
| <b>6</b>  | <b>其他功能</b>       | 30 |
|           | 建立 MP3 檔案         | 30 |
|           | 卡拉 OK             | 31 |
| <b>7</b>  | <b>調整設定</b>       | 32 |
|           | 一般設定              | 32 |
|           | 音訊設定              | 32 |
|           | 視訊設定              | 33 |
|           | 偏好設定              | 34 |
| <b>8</b>  | <b>其他資訊</b>       | 35 |
|           | 更新軟體              | 35 |
|           | 保養                | 35 |
|           | 規格                | 35 |
| <b>9</b>  | <b>疑難排解</b>       | 36 |
| <b>10</b> | <b>詞彙表</b>        | 37 |

# 1 重要事項

## 安全性與重要說明



### 警告

- 有過熱危險！請勿將本產品放置於狹隘的空間。本產品周圍務必至少預留 4 英吋的空間以保持通風。請確保勿使窗簾或其他物品遮蓋本產品的通風孔。
- 請勿將本產品、遙控器或電池直接靠近火燄或熱源，也勿直接曝曬於陽光下。
- 避免接觸高溫、潮濕、水分及灰塵。
- 切勿將本產品置於滴水或濺水環境中。
- 切勿在本產品上放置可能造成產品損害的物品 (例如：裝滿液體的物品、點燃的蠟燭)。
- 請勿將產品放置在其他電器上。
- 雷擊時請遠離本產品。
- 在電源插頭或電器連接器用作中斷連接裝置之處，中斷連接裝置應保持隨時可進行操作。
- 打開時會有可見及不可見的雷射輻射。請避免受雷射光束照射。

## 關於逐行掃描

消費者請注意，本產品不一定與所有高解析度電視相容，而且可能出現殘影畫面。若發生 525 或 625 逐行掃描影像問題，建議使用者將連線切換為「標準解析度」輸出。如果您有關於 525p 及 625p DVD 播放機與電視的相容性的任何疑問，請聯絡客戶服務中心。

## 處理廢棄產品及電池

您的產品是使用高品質材質和元件所設計製造，可回收和重複使用。



請勿將您的產品與其他家用廢棄物共同丟棄。請瞭解當地電氣、電子產品與電池分類收集的相關法規。正確處理這些產品有助於避免對環境和人體健康造成潛在的負面影響。

產品內含的電池不得與一般家用廢棄物一併丟棄。請了解當地有關電池的垃圾分類相關法規。正確處理廢棄電池有助於避免對環境和人類健康帶來負面影響。

請瀏覽 [www.recycle.philips.com](http://www.recycle.philips.com) 取得當地資源回收中心的相關其他資訊。

## 版權說明

本產品採用具有版權保護的技術，受到美國專利與其他

智慧財產權保護。使用本版權保護技術必須經由



Be responsible  
Respect copyrights

Macrovision 授權，且除非 Macrovision 另外授權，否則僅限於家用及其他有限的檢視用途。禁止執行反向工程或拆解。



## 商標說明



關於 DIVX VIDEO：DivX® 是 DivX, Inc. 創立的數位視訊格式。此為正式的 DivX 認證裝置，能播放 DivX 視訊。請造訪 [www.divx.com](http://www.divx.com) 了解更多資訊，並下載軟體工具將檔案轉換為 DivX 視訊。

關於 DIVX VIDEO-ON-DEMAND：DivX Certified® 裝置必須先註冊才能播放 DivX Video-on-Demand (VOD) 內容。若要產生註冊碼，請在裝置設定選單中，找出 DivX VOD 的部分。請至 [vod.divx.com](http://vod.divx.com) 使用此註冊碼完成註冊程序，並瞭解更多 DivX VOD 的相關資訊。

DivX®、DivX Certified® 以及相關標誌為 DivX, Inc. 的註冊商標，獲得授權使用。



USB-IF 標誌為 Universal Serial Bus Implementers Forum, Inc. 的商標。



Real 標誌為 RealNetworks, Inc 的商標或註冊商標。



依據 Dolby Laboratories 之授權製造。Dolby 與雙 D 符號為 Dolby Laboratories 之商標。



「DVD Video」為 DVD Format/ Logo Licensing Corporation 的商標。

## 2 您的 DVD 播放機

感謝您購買本產品，歡迎使用 Philips 產品！請至 [www.philips.com/welcome](http://www.philips.com/welcome) 登錄您的產品，以獲得 Philips 的完整支援。

### 可播放媒體

本產品可播放：

- DVD、DVD-Video、DVD+R+RW、DVD-R/-RW、DVD+R-R DL (雙層)
- 視訊 VCD/SVCD
- 音訊 CD、CD-R/CD-RW
- MP3 媒體、WMA 媒體、DivX (Ultra) 媒體、RMVB 檔案、RM 檔案、JPEG 檔案
- USB 隨身碟

### 區碼





您可以下列區碼播放光碟。

| DVD 區碼  | 國家/地區     |
|---|-----------|
|  | 亞太區、台灣、韓國 |

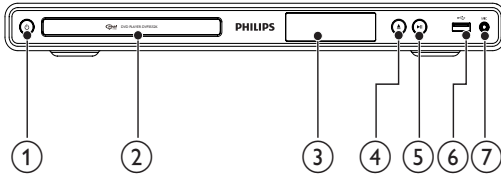
### 產品概覽

#### 主裝置



- ①  (開啟待機模式)
  - 開啟 DVD 播放機或切換為待機模式。
- ② 光碟插槽
- ③ 顯示面板
- ④  (開啟/關閉)
  - 開啟或關閉光碟插槽。
- ⑤  (播放/暫停)
  - 開始、暫停或繼續播放光碟。
- ⑥  (USB) 插孔
  - 連接 USB 隨身碟。
- ⑦ MIC
  - 連接麥克風。

### 遙控器

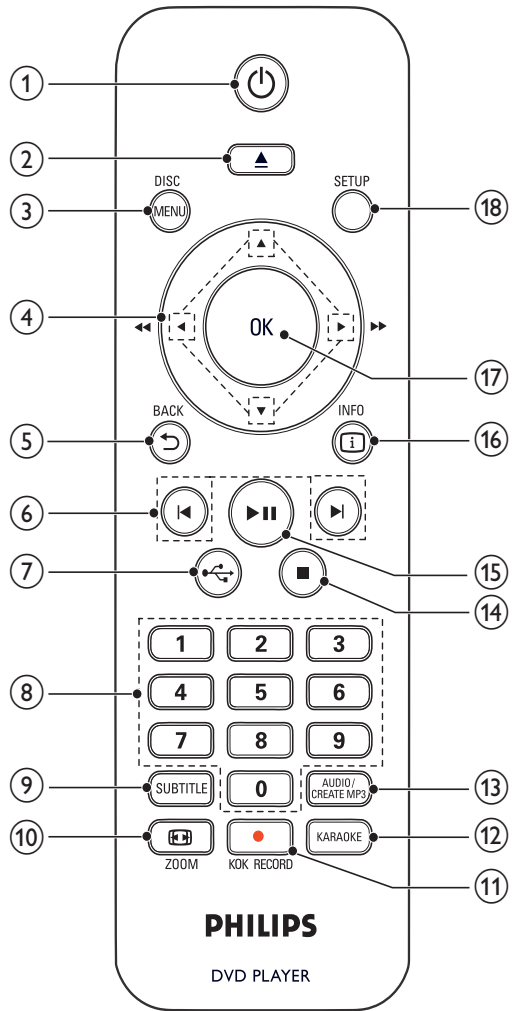

- ① 
  - 開啟裝置電源或切換為待機模式。
- ② 
  - 開啟或關閉光碟插槽。
- ③ DISC MENU
  - 進入或退出光碟選單。
  - 切換光碟模式。
  - 相片幻燈片播放期間，切換「Fun Mode」(彩色)與「Simple Mode」(黑白)。
  - 若為 VCD 及 SVCD，開啟或關閉 PBC (播放控制)。

- ④ ▲▼◀▶
  - 瀏覽選單。
  - 快速快轉 (▶) 或慢速倒轉 (◀) 搜尋。
  - 慢速快轉 (▲) 或慢速倒轉 (▼) 搜尋。
- ⑤ ⏪ BACK
  - 返回上一個顯示的選單。
- ⑥ ⏮▶
  - 跳至上一個或下一個標題、章節或曲目。
- ⑦ 🔌
  - 切換 USB 模式。
- ⑧ 數字按鈕
  - 選取要播放的項目。
- ⑨ SUBTITLE
  - 在光碟上選擇字幕語言。
  - 進入複製/刪除 USB 音訊檔案的選單。
- ⑩ 🔍 ZOOM
  - 調整符合電視螢幕的畫面顯示。
  - 放大或縮小畫面。
- ⑪ ● KOK RECORD
  - 卡拉 OK 播放期間，將聲音與音樂錄製到 USB 隨身碟。
- ⑫ KARAOKE
  - 進入或退出卡拉 OK 設定選單。
- ⑬ AUDIO/CREATE MP3
  - 在光碟上選擇音訊語言或頻道。
  - 進入建立 MP3 檔案的選單。
- ⑭ ■
  - 停止播放。
- ⑮ ⏮⏪
  - 開始、暫停或繼續播放光碟。
- ⑯ ⓘ INFO
  - 若為光碟，則存取播放選項或顯示目前光碟狀態。
  - 若為幻燈片展示，則顯示相片檔案的縮圖。
- ⑰ OK
  - 確認輸入或選項。
- ⑱ SETUP
  - 進入或退出設定選單。

## 3 連接

請完成下列連接以使用本產品。

基本線路連接：

- 視訊
- 音訊

選擇性線路連接：

- 將音訊連接至其他裝置：
  - 數位擴大機/接收器
  - 類比立體聲系統
- USB 隨身碟

### 連接音訊/視訊纜線

選擇電視可支援的最佳視訊連線。

- **選項 1：**連接色差視訊插孔 (適用於標準電視或逐行掃描電視)。
- **選項 2：**連接視訊 (CVBS) 插孔 (適用於標準電視)。

#### 選項 1：連接色差視訊插孔

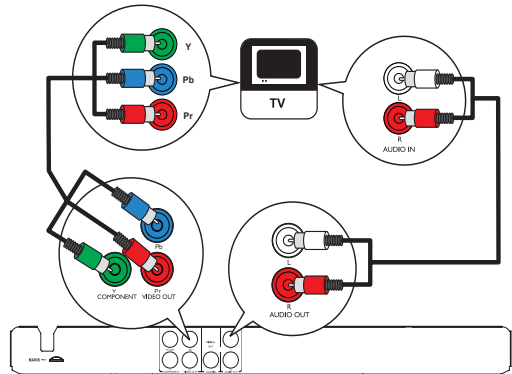

- 1 將色差視訊纜線 (未隨附) 連接至：
  - 本產品的 Y Pb Pr 插孔。
  - 電視的 COMPONENT VIDEO 輸入插孔。
- 2 將音訊纜線 (隨附) 連接至：
  - 本產品的 AUDIO OUT L/R 插孔。
  - 電視的音訊輸入插孔。

## 選項 2：連接視訊 (CVBS) 插孔

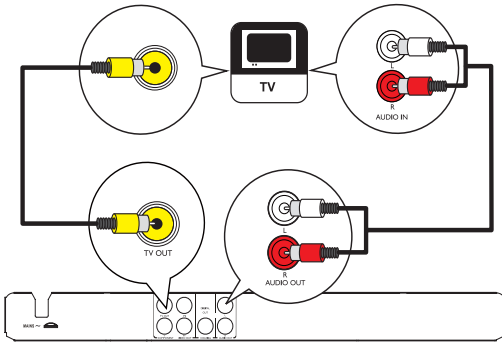

- 將複合視訊纜線 (隨附) 連接至：
  - 本產品的 **TV OUT** 插孔。
  - 電視的視訊輸入插孔。
- 將音訊纜線 (隨附) 連接至：
  - 本產品的 **AUDIO OUT L/R** 插孔。
  - 電視的音訊輸入插孔。

## 選擇性音訊連線

將本產品的音訊連接至其他裝置，以強化音效。

### 連接數位擴大機/接收器

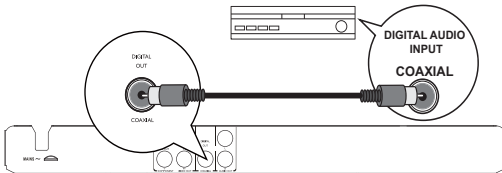

- 將同軸纜線 (未隨附) 連接至：
  - 本產品的 **COAXIAL** 插孔。
  - 裝置的 **COAXIAL/DIGITAL** 輸入插孔。

### 連接類比立體聲系統

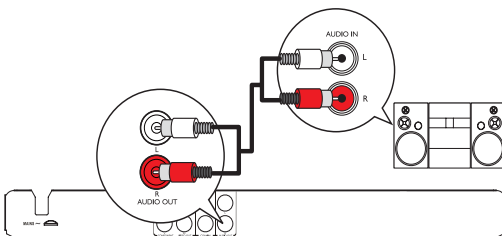

- 將音訊纜線 (隨附) 連接至：
  - 本產品的 **AUDIO OUT L/R** 插孔。
  - 裝置的音訊輸入插孔。

## 連接 USB 隨身碟

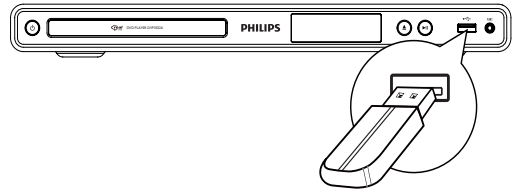

- 將 USB 隨身碟連接本產品的  插孔。

### 備註

- 本產品僅能播放/檢視儲存在 USB 隨身碟中的 MP3、WMA、DivX (Ultra)、RMVB、RM 或 JPEG 檔案。
- 按  按鈕以存取內容並播放檔案。

## 接上電源

### ！ 注意

- 產品可能會損壞！確定電源電壓與產品背面所標示的電壓相符。
- 連接 AC 電源線前，請確定已經完成其他所有連接。

### 備註

- 機型牌位於產品背面。

- 將 AC 電源線連接至電源插座。
  - ↳ 您可以開始設定並使用本產品了。

## 4 開始使用

### 準備遙控器

- 1 將電池槽蓋下壓並往外推開 (請參閱圖示中的步驟「1」)。
- 2 依指示按照正確的電極 (+/-) 裝入兩顆 AAA 電池。
- 3 將電池槽蓋下壓推回定位 (請參閱圖示中的步驟「3」)。

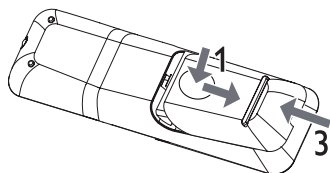

#### 備註

- 如果您長時間不使用遙控器，請將電池取出。
- 請勿混用電池 (新舊混用或碳鹼性電池混用等)。
- 電池內含化學物質，應妥善丟棄。

### 尋找電視輸入頻道

- 1 按  $\odot$  開啟產品電源。
- 2 開啟電視並切換至視訊輸入頻道 (請參閱電視使用手冊，瞭解如何選擇 A/V 輸入頻道)。

### 選擇選單的顯示語言

| General Setup |   |
|---------------|---|
|               | Disc Lock <input type="radio"/> English   |
|               | OSD Language <input type="radio"/> 中文(繁體) |
|               | Sleep Timer                               |
|               | Auto Standby                              |
|               | DivX(R) VOD Code                          |

- 1 請按 **SETUP**。  
↳ 畫面會顯示 [一般設定頁] 選單。
- 2 選擇 [畫面顯示語言]，然後按  $\blacktriangleright$ 。
- 3 按  $\blacktriangle\blacktriangledown$  選擇語言，然後按 **OK**。

### 開啟逐行掃描

#### 備註

- 若要使用逐行掃描功能，您必須以色差視訊插孔連接逐行掃描電視 (請參閱「連接」>「連接音訊/視訊纜線」>「選項 1：連接色差視訊插孔」，取得詳細說明)。

| Video Setup |                                      |
|-------------|--------------------------------------|
|             | TV System <input type="radio"/> On   |
|             | TV Display <input type="radio"/> Off |
|             | Progressive                          |
|             | Picture Setting                      |
|             | My Wallpaper                         |

- 1 開啟電視並切換至對應本產品的正確視訊輸入頻道。
- 2 請按 **SETUP**。
- 3 請按  $\blacktriangledown$  選擇 [視訊設定]。
- 4 選擇 [逐行掃描] > [開]，然後按 **OK**。  
↳ 畫面會顯示警告訊息。
- 5 若要繼續，選擇 [確認]，然後按 **OK**。  
↳ 完成逐行掃描設定。

#### 備註

- 若出現空白/扭曲畫面，請靜待 15 秒自動復原。
- 如果畫面未顯示，請依照下列步驟關閉逐行掃描模式：
  - 1) 按  $\blacktriangle$  開啟光碟插槽。
  - 2) 按數字按鈕「1」。

- 6 按 **SETUP** 退出選單。
- 7 現在您可以開啟電視的逐行掃描模式 (請參閱電視使用手冊)。

#### 備註

- 播放時，若本產品及電視的逐行掃描模式皆為開啟，可能會出現扭曲畫面。在此狀況下，請關閉本產品和電視的逐行掃描功能。

## 5 播放

### 播放光碟

#### 注意

- 請勿將光碟以外的任何物品放入光碟插槽中。
- 請勿觸摸光碟插槽內的光碟光纖鏡頭。

- 按 **▲** 開啟光碟插槽。
- 將光碟標籤面朝上放入光碟。
- 按 **▲** 關閉光碟插槽並開始播放光碟。

#### 備註

- 檢查支援的光碟類型 (請參閱「您的 DVD 播放機」>「可播放媒體」)。
- 若畫面出現輸入密碼的選單，請先輸入密碼才能播放鎖定或限制的光碟 (請參閱「調整設定」>「偏好設定」>「年齡控制」)。

### 播放影片

#### 備註

- 某些操作在某些光碟上可能無法發揮作用。如需詳細資訊，請參閱光碟隨附資訊。

### 控制視訊播放

- 播放標題。
- 使用遙控器控制播放。

| 按鈕                      | 動作   |
|-------------------------|--|
| <b>▶  </b>              | 開始、暫停或繼續播放光碟。                                    |
| <b>■</b>                | 停止光碟播放。  |
| <b>◀、▶</b>              | 跳至上一/下一標題或章節。                                    |
| <b>◀◀、▶▶</b>            | 進行快速前進或快速倒轉搜尋。重複按即可變更搜尋速度。                       |
| <b>▲、▼</b>              | 慢速前進或慢速倒轉搜尋。重複按即可變更搜尋速度。<br>VCD/SVCD 無法使用慢速倒轉搜尋。 |
| <b>AUDIO/CREATE MP3</b> | 在光碟上選擇可用的音訊語言或頻道。                                |
| <b>SUBTITLE</b>         | 在光碟上選擇可用的字幕語言。                                   |

| 按鈕                      | 動作  |
|-------------------------|---|
| <b>◻ ZOOM</b><br>(畫面調整) | 調整符合電視螢幕的影像格式。重複按鈕直到影像縮放至符合電視螢幕。                  |
| <b>◻ ZOOM</b>           | 切換螢幕長寬比例與不同的縮放比例。<br>若要平移檢視縮放的影像，請按 <b>瀏覽</b> 按鈕。 |
| <b>◻ INFO</b>           | 存取播放選項並顯示目前光碟狀態。                                  |

### 存取 DVD 選單

- 按 **DISC MENU** 進入光碟根選單。
- 選擇播放選項，然後按 **OK**。
  - 在某些選單中，按**數字按鈕**輸入您的選項。

### 進入 VCD 選單

PBC (播放控制) 功能適用 VCD/SVCD，能顯示內容選單，供您選擇播放選項。PBC 原廠預設值為開啟。

#### 備註

- 請參閱「調整設定」>「偏好設定」>「PBC」，瞭解如何開啟或關閉 PBC。

- 以下列任一方式顯示內容選單：
  - 如果 PBC 為開啟，請載入 VCD/SVCD。
  - 播放時保持 PBC 開啟，按 **↶ BACK**。
- 按**數字按鈕**選擇播放選項，再按 **OK** 開始播放。
  - 如果 PBC 為關閉，則會跳過選單並從第一首曲目開始播放。

### 預覽光碟內容

- 在播放期間按 **◻ INFO**。
  - 畫面會顯示光碟狀態選單。
- 選擇**[預覽]**，然後按 **▶**。
- 選擇預覽選項，然後按 **OK**。
  - 畫面會顯示縮圖的預覽畫面。
  - 若要前往上一個/下一個預覽畫面，請選擇**[上一]**或**[下頁]**，然後按 **OK**。
  - 若要開始播放，請在選定的縮圖按 **OK**。



## 跳至特定播放時間

- 1 在播放期間按 **INFO**。  
↳ 畫面會顯示光碟狀態選單。
- 2 選擇目前已播放時間的選項，然後按 **▶**。
  - [標題時間] (標題時間)
  - [章節時間] (章節時間)
  - [碟片時間]
  - [曲目時間]
- 3 按數字按鈕輸入您想跳至的時間，然後按 **OK**。

## 顯示播放時間

- 1 在播放期間按 **INFO**。  
↳ 畫面會顯示光碟狀態選單。
- 2 選擇 [時間顯示]，然後按 **▶**。  
↳ 顯示選項會隨光碟類型不同而有所差異。
- 3 選取一個選項，然後按 **OK**。

## 以不同角度觀賞 DVD 播放

- 1 在播放期間按 **INFO**。  
↳ 畫面會顯示光碟狀態選單。
- 2 選擇 [角度]，然後按 **▶**。
- 3 按數字按鈕變更角度。  
↳ 播放畫面會變更至選取的角度。

### 備註

- 僅適用於包含多角度片段的光碟。

## 重複播放特定片段。

- 1 在播放期間按 **□**。
- 2 按 **▼** 選擇 [重複 AB]。
- 3 按 **OK** 設定起點。
- 4 按 **OK** 設定終點。  
↳ 開始重複播放。
  - 若要取消重複播放，請再按 **OK**。

### 備註

- 標示的區段必須屬於同一曲目/標題，才能重複播放。

## 播放 DivX® (Ultra) 視訊

DivX® (Ultra) 視訊是一種數位媒體格式，儘管經過高比率壓縮，依然維持高品質畫面。本產品經 DivX (Ultra) 認證，可讓您觀賞 DivX® (Ultra) 視訊。

- 1 插入內含 DivX (Ultra) 視訊的光碟或 USB 隨身碟。
  - 若為 USB，請按 **↔**。
  - ↳ 畫面會顯示內容選單。
- 2 選擇要播放的標題，然後按 **OK**。
  - 您可以選擇字幕/音訊語言。

### 備註

- 您僅能播放使用本產品的 DivX 註冊碼所租用或購買的 DivX (Ultra) 視訊 (請參閱「調整設定」>「一般設定」> [DivX(R) 隨選視訊])。

## 播放 RMVB/RM 檔案

本產品支援播放 RMVB 與 RM 檔案。單一 RMVB/RM 檔案同時包含音訊與視訊。您可以從電腦複製 RMVB/RM 檔案到支援的光碟或 USB 隨身碟。

- 1 插入一含有 RMVB/RM 檔案的光碟或 USB 隨身碟。
  - 若為 USB 隨身碟，請按 **↔**。
  - ↳ 畫面會顯示內容選單。
- 2 選擇要播放的 RMVB/RM 檔案，然後按 **OK**。

## 播放音樂

### 控制曲目

- 1 播放曲目。
- 2 使用遙控器控制播放。

### 按鈕 動作

**▶||** 開始、暫停或繼續播放光碟。

**■** 停止光碟播放。

**◀、▶** 跳至上一/下一曲目。

**1 2 3** 選取要播放的項目。

**4 5 6**

**7 8 9**

**0**

**◀◀、▶▶** 進行快速倒轉或快速前進搜尋。  
重複按即可變更搜尋速度。

## 快速跳過播放

此功能僅適用於音訊 CD。

- 1 播放時，重複按 **INFO** 以選擇選項。

| 顯示      | 動作            |
|---------|---------------|
| [光碟時間]  | 跳至光碟內的特定時間播放。 |
| [至下一曲目] | 跳至曲目內的特定時間播放。 |
| [選擇曲目]  | 跳至特定曲目編號播放。   |

- 2 按數字按鈕，變更您想跳到的時間/數字。

## 播放 MP3/WMA 音樂

MP3/WMA 是一種高度壓縮的音訊檔案 (副檔名為 .mp3 或 .wma 的檔案)。

- 1 插入內含 MP3/WMA 音樂的光碟或 USB 隨身碟。
  - 若為 USB，請按 **USB**。
  - ↳ 畫面會顯示內容選單。
- 2 如果沒有自動開始播放，請選擇要播放的曲目。
  - 若要選擇其他曲目/資料夾，請按 **▲▼**，然後按 **OK**。

### 備註

- 以多個區段錄製的光碟，僅能播放第一個區段。
- 受數位版權管理保護的 WMA 檔案無法在本產品播放。
- 本產品不支援 MP3PRO 音訊格式。
- 若 MP3 曲目名稱 (ID3) 或專輯名稱出現任何特殊字元，系統可能會因為不支援這些字元而無法在螢幕上正確顯示。
- 資料夾/檔案若超過本產品的支援上限，則無法顯示或播放。

## 重複播放特定片段。

若為音訊 CD：

- 1 播放時，重複按 **INFO** 直到畫面顯示 **[關]**。
- 2 按 **◀▶** 選取重複播放選項。

若為 MP3/WMA 檔案：

- 1 播放時，重複按 **INFO** 選擇重複播放選項。

## 播放相片

### 以幻燈片方式播放相片

您可以播放 JPEG 相片 (副檔名為 .jpeg 或 .jpg 的檔案)。

- 1 插入內含 JPEG 相片的光碟或 USB 隨身碟。
  - 若為 USB，請按 **USB**。
  - ↳ 幻燈片將開始播放 (Kodak 光碟)，或顯示內容選單 (JPEG 光碟)。
- 2 選擇相片，然後按 **OK** 開始播放幻燈片。
  - ↳ 若相片以「EXIF」格式錄製，顯示方向會自動最佳化。
  - 若要顯示彩色 (Fun Mode) 或黑白 (Simple Mode) 相片，請按 **DISC MENU**。
  - 若要以縮圖模式預覽相片，請按 **INFO**。
    - 若要選取相片，請按 **瀏覽按鈕**。
    - 若要放大選擇的相片並開始播放幻燈片，請按 **OK**。
    - 若要返回選單，請按 **BACK**。

### 備註

- 若光碟/USB 隨身碟內含有大量的歌曲/相片時，在電視上顯示光碟內容可能需要較長的時間。
- 如果 JPEG 相片並非以 EXIF 類型檔案燒錄，實際的縮圖無法顯示在畫面上。畫面會以「藍山」縮圖取代。
- 本產品僅能依一般數位相機所採用的 JPEG-EXIF 格式，顯示數位相機相片。無法顯示動態 JPEG 或非 JPEG 格式的圖片，或與圖片相關的音效片段。
- 資料夾/檔案若超過本產品的支援上限，則無法顯示或播放。

## 控制相片播放

- 1 播放相片幻燈片。
- 2 使用遙控器控制播放。

| 按鈕               | 動作                       |
|------------------|--------------------------|
| <b>◀▶</b>        | 逆時鐘/順時鐘旋轉相片。             |
| <b>▲▼</b>        | 水平/垂直旋轉相片。               |
| <b>INFO ZOOM</b> | 放大或縮小相片。<br>在縮放模式時會暫停播放。 |
| <b>■</b>         | 停止播放。                    |

## 播放音樂幻燈片

建立音樂幻燈片，同步播放 MP3/WMA 音樂檔案及 JPEG 相片檔案。

### 備註

- 若要建立音樂幻燈片，MP3/WMA 及 JPEG 檔案必須儲存在相同光碟或 USB 隨身碟中。

- 1 播放 MP3/WMA 音樂。
- 2 按 BACK 返回主選單。
- 3 瀏覽至相片資料夾/相簿，並按 OK 開始播放幻燈片。
  - ↳ 幻燈片開始播放，並持續到相片資料夾或相簿結束為止。
  - ↳ 音訊持續播放直到光碟結束為止。
    - 若要停止播放幻燈片，請按 。
    - 若要停止播放音樂，請再按一次 。

## 播放 USB 隨身碟的內容

### 備註

- 本產品可播放/檢視儲存在 USB 隨身碟中的 MP3、WMA、DivX (Ultra)、RMVB/RM 或 JPEG 檔案。

- 1 將 USB 隨身碟連接本產品的 插孔。
- 2 按 按鈕。
  - ↳ 畫面會顯示內容選單。
- 3 如果沒有自動開始播放，請選擇要播放的檔案。
  - 如需更多資訊，請參閱「播放音樂」、「播放相片」與「播放視訊」單元，以取得詳細資訊。
- 4 若要停止播放，請按 。
  - 若要切換至光碟模式，請按 按鈕。

## 6 其他功能

### 建立 MP3 檔案

您可以使用本產品將音訊 CD 轉換為 MP3 音訊檔案。建立的 MP3 音訊檔案將儲存在 USB 隨身碟中。

- 1 放入音訊 CD。
- 2 將 USB 隨身碟連接本產品的 插孔。
- 3 在光碟播放期間按 AUDIO/CREATE MP3。
  - ↳ 畫面會顯示 MP3 建立選單。
- 4 選擇選單中的 [是]，然後按 OK。

| Create MP3                         |         |            |              |
|------------------------------------|---------|------------|--------------|
| OPTIONS                            |         | TRACK      |              |
| Speed                              | Normal  | Track01    | 04:14        |
| Bitrate                            | 128kbps | Track02    | 04:17        |
| CRT ID3                            | Yes     | Track03    | 03:58        |
| Device                             | USB 1   | Track04    | 04:51        |
| SUMMARY                            |         | Track05    | 03:53        |
| Press [OK] button to change speed. |         | Track06    | 04:09        |
|                                    |         | Track07    | 04:38        |
| Start                              | Exit    | Select all | Deselect all |

- 5 在 [選項] 面板選擇轉換選項，然後重複按 OK 選取項目。

| 選項        | 說明                              |
|-----------|---------------------------------|
| [速度]      | 選取複製速度。                         |
| [位元率]     | 選取品質等級。<br>高位元率提供更佳的音質，檔案大小也更大。 |
| [CRT ID3] | 將曲目資訊複製至 MP3 檔案。                |
| [裝置]      | 建立的檔案僅可儲存至 USB 隨身碟。             |

- 6 按 存取 [曲目] 面板。
- 7 選擇音訊曲目，然後按 OK。
  - 若要選擇另一首曲目，請重複步驟 7。
  - 若要選取所有曲目，選取選單中的 [全部選擇] 並按 OK。
  - 若要取消選取所有曲目，選取選單中的 [全部取消] 並按 OK。

- 8 選取選單中的 [開始]，然後按 OK 開始轉換。
  - ↳ 完成後，系統會在 USB 隨身碟上自動建立新資料夾以儲存所有新的 MP3 檔案。
  - 若要結束選單，請選取 [離開]，然後按 OK。

### 備註

- 進行轉換時，請勿按任何按鈕。
- 無法轉換 DTS CD 及受版權保護的 CD。
- 有寫入保護或密碼保護的 USB 隨身碟無法用來儲存 MP3 檔案。

## 卡拉 OK

您可以接上麥克風 (未隨附)，跟著音樂一起歌唱。

### 備註

- 連接麥克風之前，請將麥克風設為最低音量，以免發出巨大聲響。

- 1 開啟電視，並選取電視輸入頻道。
- 2 將麥克風連接至本產品的 MIC 插孔。
- 3 開啟麥克風音效輸出 (請參閱「調整卡拉 OK 設定」)。
- 4 播放卡拉 OK 光碟，然後使用麥克風歌唱。

## 調整卡拉 OK 設定

### 備註

- 您必須開啟 [麥克風] 選項中的麥克風音效輸出，才能啟動卡拉 OK 相關的選單選項。

- 1 請按 KARAOKE。
  - ↳ 畫面會顯示卡拉 OK 設定選單。
- 2 選取一個選項，然後按 OK。
- 3 進行變更或設定，然後按 OK。
- 4 再按一次 KARAOKE 退出選單。

[麥克風] – 開啟或關閉麥克風音效輸出。

[麥克風音量] – 調整麥克風音量。

[迴音] – 調整迴音級數。

[卡拉OK評分] – 關閉卡拉 OK 評分功能，或選擇評分等級 (基礎/中級/進階)。選定等級後，每首歌曲結束時即會顯示分數。

[歌唱比賽] – 4 人歌唱比賽。

- 1) 在 [卡拉OK評分] 選項中，選擇等級 (基礎/中級/進階)。
- 2) 在 [歌唱比賽] 選項中，開啟比賽。
  - ↳ 畫面會顯示選曲選單。
- 3) 輸入曲目 (VCD/SVCD) 或標題/章節 (DVD) 作為第一首歌曲。最多可選 4 首歌曲。
- 4) 接著選取 [開始]，然後按 OK 開始播放所選歌曲。
  - ↳ 所選歌曲全部演唱完畢後，將會顯示比賽結果。

[音調變換] – 調整符合自己音域的音高。

[人聲] – 選擇各種卡拉 OK 音訊模式，或關閉原唱聲音。

## 錄製卡拉 OK

您可以將歌聲錄製到 USB 隨身碟中。

一次可以錄製一首歌曲，而且所有錄製的歌曲會儲存為 .mp3 格式。

首次錄製至 USB 隨身碟時，即會自動建立名為「PHILIPS」的資料夾，用以儲存所錄製的檔案。

### 備註

- 本產品支援錄製至 MAS USB 裝置 (MTP/NAS 裝置除外)。



- 1 使用卡拉 OK 功能時，按 ● KOK RECORD 即可顯示錄製選單：
  - [從目前時間開始] – 立即開始錄製。
  - [從頭開始] – 從目前歌曲的開頭開始錄製。
    - 若要離開且不要錄製，請再次按 ● KOK RECORD。
- 2 按 ▲▼ 選擇選項，然後按 OK。
  - ↳ 如此即開始錄製，並會顯示錄製進度列。
  - ↳ 目前歌曲結束後，即完成錄製程序並停止。
  - ↳ 錄製時，您可以按 ● KOK RECORD 並依照螢幕指示停止錄製。

# 7 調整設定

## 備註

- 若選項變成灰色，表示目前狀態無法變更此設定。

## 一般設定

| General Setup   |                        |
|---|------------------------|
|  | Disc Lock _____        |
|   | OSD Language _____     |
|  | Sleep Timer _____      |
|   | Auto Standby _____     |
|   | DivX(R) VOD Code _____ |
|  | _____                  |
|   | _____                  |

- 1 請按 **SETUP**。  
↳ 畫面會顯示 [一般設定頁] 選單。
- 2 按 **▶** 進入子選單。
- 3 選取一個選項，然後按 **OK**。
- 4 選擇設定，然後按 **OK**。
  - 若要返回上一個選單，請按 **↶ BACK**。
  - 若要退出選單，請按 **SETUP**。

### [碟片鎖定]

設定光碟插槽載入光碟的播放限制 (最多可鎖定 20 片光碟)。

- **[鎖定]** – 限制存取目前光碟。下次當您要播放本光碟或解除鎖定時，必須輸入密碼。
- **[不鎖定]** – 播放所有光碟。

### [畫面顯示語言]

選擇螢幕選單的顯示語言。

### [睡眠定時器]

在預設時間自動切換至待機模式。

- **[關]** – 停用睡眠模式。
- **[15分鐘]、[30分鐘]、[45分鐘]、[60分鐘]** – 選擇本產品切換至待機模式的倒數時間。

### [自動待機]

開啟/關閉自動待機模式。

- **[開]** – 在沒有動作 15 分鐘之後切換至待機模式 (例如暫停模式或停止模式)。
- **[關]** – 停用自動待機模式。

### [DivX(R)隨選視訊]





顯示 DivX® 註冊碼與取消註冊碼。

- **[註冊]** – 取得註冊碼，以在網站上註冊本產品。
- **[取消註冊]** – 取得取消註冊碼，以在網站上取消本產品的註冊。

## 備註

- 當您在 [www.divx.com/vod](http://www.divx.com/vod) 租用或購買影片時，請使用本產品的 DivX 註冊碼。透過 DivX® VOD (隨選視訊) 服務所租用或購買的 DivX 影片，僅能在註冊的裝置上播放。

## 音訊設定

| Audio Setup   |                       |
|---|-----------------------|
|  | Analogue Output _____ |
|   | Digital Audio _____   |
|  | Volume _____          |
|   | Sound Mode _____      |
|  | CD Upsampling _____   |
|  | Night Mode _____      |
|   | _____                 |

- 1 請按 **SETUP**。  
↳ 畫面會顯示 [一般設定頁] 選單。
- 2 按 **▼** 選取 [音訊設定]，然後按 **▶** 進入子選單。
- 3 選取一個選項，然後按 **OK**。
- 4 選擇設定，然後按 **OK**。
  - 若要返回上一個選單，請按 **↶ BACK**。
  - 若要退出選單，請按 **SETUP**。

### [類比輸出]

根據連接類比音訊插孔音訊裝置，選擇類比設定。

- **[左/右聲道]** – 適用兩個揚聲器輸出的環繞音效。
- **[立體聲]** – 適用立體聲輸出。

### [數位音源設定]

根據連接數位插孔 (同軸/數位) 的數位擴大機/接收器，選擇數位設定。

- **[數位輸出]** – 選擇數位輸出類型。
  - **[全部]** – 支援多聲道音訊格式。
  - **[關閉]** – 停用數位輸出。
  - **[僅限PCM]** – 縮混為二聲道音訊格式。

- **[LPCM輸出]** – 選擇 LPCM (線性脈衝代碼調變) 輸出取樣頻率。
  - **[48kHz]** – 適用 48 kHz 取樣頻率燒錄的光碟。
  - **[96kHz]** – 適用 96 kHz 取樣頻率燒錄的光碟。

### 備註

- 當 **[數位輸出]** 設定為 **[僅限PCM]** 時，才能使用 **[LPCM輸出]** 設定。
- 取樣頻率越高，音效品質越高。

### [音量]

設定播放光碟時的預設音量。

1. 請按 **OK**。
2. 按 **◀▶** 設定音量。
3. 按 **OK** 確認並退出。

### [聲音模式]

選擇預設的音效模式，以強化音訊輸出。

- **[3D]** – 選擇由左右聲道產生的虛擬環繞音效。
- **[影片模式]** – 選擇電影音效。
- **[音樂模式]** – 選擇音樂音效。

### [光碟升頻]

將音樂 CD 轉換成較高的取樣頻率，可在立體聲模式中獲得最佳的音質。

- **[關]** – 關閉 CD 升頻。
- **[88.2kHz]** – 將原始取樣頻率調高兩倍。
- **[176.4kHz]** – 將原始取樣頻率調高四倍。

### [夜間模式]





將大聲音量調低，柔和音量調高，以低音量觀賞 DVD 電影才不會吵到別人。

- **[開]** – 享受深夜寧靜觀影體驗。
- **[關]** – 享受完整動態範圍的環繞音效。

### 備註

- 僅適用杜比數位編碼 DVD。

## 視訊設定

| Video Setup   |                 |
|---|-----------------|
|  | TV System       |
|  | TV Display      |
|  | Progressive     |
|  | Picture Setting |
|  | My Wallpaper    |
|   |                 |
|   |                 |
|   |                 |
|   |                 |
|   |                 |
|   |                 |

- 1 請按 **SETUP**。  
↳ 畫面會顯示 **[一般設定頁]** 選單。
- 2 按 **▼** 選取 **[視訊設定]**，然後按 **▶** 進入子選單。
- 3 選取一個選項，然後按 **OK**。
- 4 選擇設定，然後按 **OK**。
  - 若要返回上一個選單，請按 **↶ BACK**。
  - 若要退出選單，請按 **SETUP**。

### [電視系統]

如果視訊顯示不正確，請變更此設定。根據預設，這項設定會符合您所在國家/地區的一般電視設定。

- **[PAL]** – 適用 PAL 系統電視。
- **[多制式]** – 適用與 PAL 及 NTSC 皆相容的電視。
- **[NTSC]** – 適用 NTSC 系統電視。

### [電視顯示]

選擇顯示格式：



4:3 Pan Scan (PS)



4:3 Letter Box (LB)



16:9 (Wide Screen)

- **[正常/全景]** – 若為 4:3 螢幕電視：完整高度顯示，側邊會稍作修剪。
- **[正常/信箱]** – 若為 4:3 螢幕電視：寬螢幕顯示，螢幕最上方和最下方會有黑色邊緣。
- **[寬螢幕]** – 若為寬螢幕電視：顯示比例 16:9。

### [逐行掃描]

若已將逐行掃描電視連接至本產品，請開啟逐行掃描模式。

- **[開]** – 開啟逐行掃描。
- **[關]** – 關閉逐行掃描模式。

## 備註

- 如需詳細說明，請參閱「開始使用」>「開啟逐行掃描」。

### [畫質設定]

選擇一組預先定義的圖片色彩設定，或自訂個人設定。

- **[標準]** – 原始色彩設定。
- **[明亮]** – 鮮豔色彩設定。
- **[柔和]** – 柔和色彩設定。
- **[個人]** – 自訂色彩設定。設定亮度、對比、色調及色彩飽和度，然後按 **OK**。

### [桌布設定]

選擇桌面顯示圖片。









- **[預設的圖片]** – 設為預設桌面 Philips 標誌。
- **[儲存的圖片]** – 使用擷取的視訊影像或 JPEG 相片。
- **[目前的圖片]** – 擷取視訊影像或 JPEG 相片並儲存於本產品上。

1. 播放視訊或相片幻燈片。
2. 選取視訊影像或相片：按 **▶||** 暫停，然後按 **SETUP**。
3. 瀏覽選項 (**[視訊設定]** > **[桌布設定]** > **[目前的圖片]**)。
4. 請按 **OK** 確認。
  - ↳ 視訊影像或 JPEG 相片會儲存為桌面。
  - ↳ 最新儲存的影像或相片會取代上一張影像或相片。

## 偏好設定

### 備註

- 請先停止光碟播放再存取 **[喜好設定頁]**。

| Preferences   |                  |
|---|------------------|
|  | Audio            |
|  | Subtitle         |
|  | Disc Menu        |
|  | Parental Control |
|  | PBC              |
|  | Mp3/Jpeg Nav     |
|  | Password         |
|  | DivX Subtitle    |

- 1 請按 **SETUP**。
  - ↳ 畫面會顯示 **[一般設定頁]** 選單。
- 2 按 **▼** 選取 **[喜好設定頁]**，然後按 **▶** 進入子選單。
- 3 選取一個選項，然後按 **OK**。
- 4 選擇設定，然後按 **OK**。
  - 若要返回上一個選單，請按 **↶ BACK**。
  - 若要退出選單，請按 **SETUP**。

### [聲音]

選擇光碟播放時使用的音訊語言。

### [字幕]

選擇光碟播放時使用的字幕語言。

### [光碟選單]

選擇光碟選單的語言。

### 備註

- 如果光碟上沒有您所設定的語言，光碟會使用預設的語言。
- 部分 DVD 僅能從光碟選單中變更字幕/音訊語言。
- 若要選取未列於選單中的語言，請選擇 **[其他]**。接著查看此使用手冊背面的「**Language Code**」(語言代碼)清單，並輸入相關的語言代碼。

### [年齡控制]

限制播放兒童不宜的光碟。這類光碟必須以分級的方式錄製。

1. 請按 **OK**。
2. 選擇分級，然後按 **OK**。
3. 按**數字按鈕**輸入密碼。

### 備註

- DVD 分級級數若高於您在 **[年齡控制]** 中的設定，則需要密碼才能播放。
- 分級因國家不同而有差異。若要允許播放所有光碟，請選擇「**8**」。
- 有些光碟印有分級，但並非以分級方式錄製。這項功能對此類光碟沒有任何作用。

### [PBC]

關閉或開啟具備 PBC (播放控制) 功能的 VCD/ SVCD 內容選單。

- **[開]** – 載入光碟播放時，顯示索引選單。
- **[關]** – 跳過選單，從第一首曲目開始播放。

### [MP3/JPEG瀏覽]

選擇顯示資料夾或所有檔案。

- **[檢視檔案]** – 顯示所有檔案。

- **[檢視資料夾]** – 顯示 MP3/WMA 檔案的資料夾。

#### [密碼]

設定或變更已鎖定之光碟的密碼，並播放限制的 DVD。

| Preferences<br>Change Password    |                      |
|-----------------------------------|----------------------|
| Old Password                      | <input type="text"/> |
| New Password                      | <input type="text"/> |
| Confirm PWD                       | <input type="text"/> |
| <input type="button" value="OK"/> |                      |

1. 按數字按鈕，在 **[舊密碼]** 欄位中輸入「136900」或最新設定的密碼。
2. 在 **[新密碼]** 欄位中輸入新密碼。
3. 在 **[確認密碼]** 欄位中再次輸入新密碼。
4. 按 **OK** 退出選單。

#### 備註

- 若忘記密碼，在設定新的密碼前請輸入「136900」。

#### [DivX字幕]

選取支援 DivX 字幕的字元設定。

- **[標準]** – 英語、愛爾蘭語、丹麥語、愛沙尼亞語、芬蘭語、法語、德語、義大利語、葡萄牙語、盧森堡語、挪威語 (Bokmål 及 Nynorsk)、西班牙語、瑞典語、土耳其語

#### 備註

- 確認字幕檔案名稱和影片檔案名稱完全相同。例如，若影片檔名為「Movie.avi」，則文字檔需命名為「Movie.sub」或「Movie.srt」。

#### [版本資訊]

顯示本產品的軟體版本。

#### 備註

- 您需要這項資訊，以便了解 Philips 網站是否有可供下載並安裝於本產品的最新軟體版本。

#### [原廠設定值]

除了**[碟片鎖定]**、**[年齡控制]**及**[密碼]**設定外，將本產品所有設定重設為原廠預設值。

## 8 其他資訊

### 更新軟體

如需軟體更新，請比較本產品目前的軟體版本與 Philips 網站上最新的軟體版本 (若有提供)。

#### 注意

- 軟體升級期間，絕對不能中斷電源。

- 1 請按 **SETUP**。
- 2 選擇 **[喜好設定頁]** > **[版本資訊]**，然後按 **OK**。
- 3 抄下檔案名稱，然後按 **SETUP** 離開選單。
- 4 請至 [www.philips.com/support](http://www.philips.com/support)，並使用本產品適用的檔名，查看是否有最新軟體版本。
- 5 請參閱網站上的升級指示，取得更多資訊。

#### 備註

- 建議您拔除電源線幾秒鐘，再重新連接電源，開啟本產品。

### 保養

#### 注意

- 請勿使用溶劑，例如苯、稀釋劑、商用清潔劑，或者專為磁碟設計的抗靜電噴劑。

#### 清潔光碟

請使用超細纖維的清潔布，由光碟中央到邊緣以直線方向擦拭。

### 規格

#### 備註

- 規格與設計若有變更恕不另行通知。

#### USB

- 相容性：高速 USB (2.0)
- 類型支援：UMS (USB 大容量儲存級)

#### 視訊

- 訊號系統：PAL / NTSC
- 複合視訊輸出：1 Vpp ~ 75 ohm
- 色差視訊輸出：0.7 Vpp ~ 75 ohm



## 聲音

- 類比立體聲輸出
- 訊噪比 (1 kHz) : > 90 dB (A-weighted)
- 動態範圍 (1 kHz) : > 80 dB (A-weighted)
- 串音 (1 kHz) : > 80 dB
- 失真/雜訊 (1 kHz) : > 70 dB
- MPEG MP3 : MPEG 音訊 L3
- 數位輸出
  - 同軸纜線

## RMVB/RM

- 檔案
  - \*.rm、\*.rmvb、\*.rmv
- 視訊
  - RealVideo : 8、9、10
  - 視訊位元傳輸速率 : < 3Mbps
  - SD 來源 : 寬度 ≤ 1024、  
像素數目 ≤ 1024 × 576
  - SD 顯示 : 480i/p 與 576i/p
- 聲音
  - RealAudio 8 (COOK) : ≤ 96 Kbps、  
1-ch & 2-ch

\* RMVB/RM 資料傳輸速率會隨不同的 USB 隨身碟而有所差異。

## 主裝置

- 尺寸 (寬 × 高 × 深) : 360 × 39 × 209 (公釐)
- 淨重 : 約 1.43 公斤

## 電源

- 電源供應器功率 : 110 - 240V : 50/60 Hz
- 耗電量 : < 10 W
- 待機模式耗電量 : < 1 W

## 隨附配件

- 遙控器及電池
- 音訊/視訊線
- 使用手冊

## 雷射規格

- 類型 : 半導體雷射 InGaAlP (DVD)、AlGaAs (CD)
- 波長 : 655 nm (DVD)、790 nm (CD)
- 輸出功率 : 7.0 mW (DVD)、  
10.0 mW (VCD/CD)
- 光束發散 : 60 度

# 9 疑難排解



## 警告

- 有觸電危險。請勿取下產品外殼。

為維持有效的保固，請勿自行嘗試修理產品。若使用本產品時發生任何問題，請在送修前先行檢查下列項目。如果問題仍未解決，請至 [www.philips.com/welcome](http://www.philips.com/welcome) 註冊您的產品並取得支援。

若與飛利浦聯絡，您將需要提供您產品的機型與序號。機型與序號位於產品背面。將號碼填寫與此：

型號 \_\_\_\_\_

序號 \_\_\_\_\_

## 主裝置

本產品上的按鈕無法使用。

- 中斷產品的電源幾分鐘，然後重新插上電源。

遙控器沒有反應。

- 將本產品連接到電源插座。
- 將遙控器對準產品前面板的紅外線感應器。
- 正確裝入電池。
- 將新電池裝到遙控器中。

## 畫面

沒有畫面。

- 請參閱電視機使用手冊，以瞭解如何在電視上選取正確的視訊輸入。切換電視頻道直到出現 Philips 畫面為止。
- 若您已經開啟逐行掃描設定或變更電視系統設定，請切換至預設模式：1) 按 ▲ 開啟光碟插槽。2) 按 數字按鈕「1」(逐行掃描) 或 數字按鈕「3」(電視類型)。

## 音效

電視沒有音訊輸出。

- 確認已將音訊纜線連接電視的音訊輸入孔。
- 將電視的音訊輸入分配到相對應的視訊輸入。請參閱電視使用手冊，取得詳細說明。

音訊裝置 (家庭劇院系統/擴大機/接收器) 的揚聲器沒有音訊輸出。

- 確認已將音訊纜線連接至音訊裝置的音訊輸入孔。
- 以正確的音訊輸入來源，開啟音訊裝置。

播放 DivX 視訊時沒有聲音。

- 本產品可能不支援此音訊編碼。

---

## 播放

光碟無法播放。

- 光碟嚴重刮傷、變形，或髒污。更換或清潔光碟。
- 使用正確的光碟格式或檔案格式。

無法播放 DivX 視訊檔案。

- 確認 DivX 視訊檔案是否完整。
- 確認副檔名是否正確。

螢幕長寬比與電視顯示設定不一致。

- 光碟的長寬比固定不變。

DivX 字幕未正確顯示。

- 確認字幕檔案名稱和影片檔案名稱相同。
- 選擇正確的字元設定。
  - 請按 **SETUP**。
  - 在選單中選擇 **[喜好設定頁] > [DivX字幕]**。
  - 選擇支援此字幕的字元設定。

---

## 10 詞彙表

---

### D

#### DivX Video-On-Demand

DivX Certified<sup>®</sup> 裝置必須先註冊才能播放 DivX Video-on-Demand (VOD) 內容。要產生註冊碼，請在您的裝置設定選單中，找出 DivX VOD 的部分。請到 [vod.divx.com](http://vod.divx.com) 使用此註冊碼完成註冊程序，並瞭解更多 DivX 視訊的相關資訊。

---

### J

#### JPEG

非常常見的數位靜態圖片格式。聯合圖像專家小組所提議的靜態圖片資料壓縮系統，其中雖然有高壓縮比例但還是些微降低影像品質。檔案是以 '.jpg' 或 '.jpeg' 副檔名識別。

---

### M

#### MP3

具有聲音資料壓縮系統的檔案格式。MP3 是 Motion Picture Experts Group 1 (或 MPEG-1) Audio Layer 3 的縮寫。如果使用 MP3 格式，一張 CD-R 或 CD-RW 大約可以包含比一般 CD 多 10 倍以上的資料。

---

### P

#### PBC

播放控制項。您使用錄製在光碟上的螢幕選單瀏覽 Video CD/Super VCD 的系統。您可以享用互動播放和搜尋功能。

---

### R

#### RM

RealMedia 檔案。RealMedia 是由 RealNetworks 所建立的多媒體容器格式。此格式通常會用來搭配 RealVideo 與 RealAudio，並廣泛的運用在網際網路的串流內容。使用此格式的檔案，副檔名為「RM」。

## RMVB

Real Media Variable Bitrate。RMVB 為 Real Media variable bitrate 的簡寫。是一種視訊檔案類型，可透過 RealNetworks 公司開發的 RealPlayer 程式播放。RMVB 通常會包含 Real Video 9 與 RA (Real Audio)。使用此格式的檔案，副檔名為「RMVB」或「RMV」。

---

## W

### WMA

Windows Media™ Audio。為 Microsoft Corporation 所研發的音訊壓縮技術。WMA 資料可以使用 Windows Media player 第 9 版或 Windows Media player for Windows XP 編碼。檔案是以 '.wma' 副檔名識別。

---

## 循

### 循序掃描

循序掃描每秒顯示的畫面數目是一般電視系統的兩倍。其提供較高的影像解析度與品質。

---

## 長

### 長寬比

長寬比指電視螢幕長度和寬度的比例。標準電視的比例是 4:3，高畫質或寬螢幕電視的比例是 16:9。Letter Box 可以讓您在標準的 4:3 螢幕上以較寬的比例欣賞畫面。

# Language Code

|                             |      |                             |      |                       |      |
|-----------------------------|------|-----------------------------|------|-----------------------|------|
| Abkhazian                   | 6566 | Inupiaq                     | 7375 | Pushto                | 8083 |
| Afar                        | 6565 | Irish                       | 7165 | Russian               | 8285 |
| Afrikaans                   | 6570 | Íslenska                    | 7383 | Quechua               | 8185 |
| Amharic                     | 6577 | Italiano                    | 7384 | Raeto-Romance         | 8277 |
| Arabic                      | 6582 | Ivrit                       | 7269 | Romanian              | 8279 |
| Armenian                    | 7289 | Japanese                    | 7465 | Rundi                 | 8278 |
| Assamese                    | 6583 | Javanese                    | 7486 | Samoan                | 8377 |
| Avestan                     | 6569 | Kalaallisut                 | 7576 | Sango                 | 8371 |
| Aymara                      | 6589 | Kannada                     | 7578 | Sanskrit              | 8365 |
| Azerhijani                  | 6590 | Kashmiri                    | 7583 | Sardinian             | 8367 |
| Bahasa Melayu               | 7783 | Kazakh                      | 7575 | Serbian               | 8382 |
| Bashkir                     | 6665 | Kernewek                    | 7587 | Shona                 | 8378 |
| Belarusian                  | 6669 | Khmer                       | 7577 | Shqip                 | 8381 |
| Bengali                     | 6678 | Kinyarwanda                 | 8287 | Sindhi                | 8368 |
| Bihari                      | 6672 | Kirghiz                     | 7589 | Sinhalese             | 8373 |
| Bislama                     | 6673 | Komi                        | 7586 | Slovensky             | 8373 |
| Bokmål, Norwegian           | 7866 | Korean                      | 7579 | Slovenian             | 8376 |
| Bosanski                    | 6683 | Kuanyama; Kwanyama          | 7574 | Somali                | 8379 |
| Brezhoneg                   | 6682 | Kurdish                     | 7585 | Sotho; Southern       | 8384 |
| Bulgarian                   | 6671 | Lao                         | 7679 | South Ndebele         | 7882 |
| Burmese                     | 7789 | Latina                      | 7665 | Sundanese             | 8385 |
| Castellano, Español         | 6983 | Latvian                     | 7686 | Suomi                 | 7073 |
| Catalán                     | 6765 | Letzeburgesch;              | 7666 | Swahili               | 8387 |
| Chamorro                    | 6772 | Limburgan; Limburger        | 7673 | Swati                 | 8383 |
| Chechen                     | 6769 | Lingala                     | 7678 | Svenska               | 8386 |
| Chewa; Chichewa; Nyanja     | 7889 | Lithuanian                  | 7684 | Tagalog               | 8476 |
| 中文                          | 9072 | Luxembourgish;              | 7666 | Tahitian              | 8489 |
| Chuang; Zhuang              | 9065 | Macedonian                  | 7775 | Tajik                 | 8471 |
| Church Slavic; Slavonic     | 6785 | Malagasy                    | 7771 | Tamil                 | 8465 |
| Chuvash                     | 6786 | Magyar                      | 7285 | Tatar                 | 8484 |
| Corsican                    | 6779 | Malayalam                   | 7776 | Telugu                | 8469 |
| Česky                       | 6783 | Maltese                     | 7784 | Thai                  | 8472 |
| Dansk                       | 6865 | Manx                        | 7186 | Tibetan               | 6679 |
| Deutsch                     | 6869 | Maori                       | 7773 | Tigrinya              | 8473 |
| Dzongkha                    | 6890 | Marathi                     | 7782 | Tonga (Tonga Islands) | 8479 |
| English                     | 6978 | Marshallese                 | 7772 | Tsonga                | 8483 |
| Esperanto                   | 6979 | Moldavian                   | 7779 | Tswana                | 8478 |
| Estonian                    | 6984 | Mongolian                   | 7778 | Türkçe                | 8482 |
| Euskara                     | 6985 | Nauru                       | 7865 | Türkmen               | 8475 |
| Ελληνικά                    | 6976 | Navaho; Navajo              | 7886 | Twí                   | 8487 |
| Faroese                     | 7079 | Ndebele, North              | 7868 | Uighur                | 8571 |
| Français                    | 7082 | Ndebele, South              | 7882 | Ukrainian             | 8575 |
| Frysk                       | 7089 | Ndonga                      | 7871 | Urdu                  | 8582 |
| Fijian                      | 7074 | Nederlands                  | 7876 | Uzbek                 | 8590 |
| Gaelic; Scottish Gaelic     | 7168 | Nepali                      | 7869 | Vietnamese            | 8673 |
| Gallegan                    | 7176 | Norsk                       | 7879 | Volapuk               | 8679 |
| Georgian                    | 7565 | Northern Sami               | 8369 | Walloon               | 8765 |
| Gikuyu; Kikuyu              | 7573 | North Ndebele               | 7868 | Welsh                 | 6789 |
| Guarani                     | 7178 | Norwegian Nynorsk;          | 7878 | Wolof                 | 8779 |
| Gujarati                    | 7185 | Occitan; Provençal          | 7967 | Xhosa                 | 8872 |
| Hausa                       | 7265 | Old Bulgarian; Old Slavonic | 6785 | Yiddish               | 8973 |
| Herero                      | 7290 | Oriya                       | 7982 | Yoruba                | 8979 |
| Hindi                       | 7273 | Oromo                       | 7977 | Zulu                  | 9085 |
| Hiri Motu                   | 7279 | Ossetian; Ossetic           | 7983 |                       |      |
| Hrwatski                    | 6779 | Pali                        | 8073 |                       |      |
| Ido                         | 7379 | Panjabi                     | 8065 |                       |      |
| Interlingua (International) | 7365 | Persian                     | 7065 |                       |      |
| Interlingue                 | 7365 | Polski                      | 8076 |                       |      |
| Inuktitut                   | 7385 | Português                   | 8084 |                       |      |

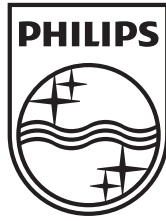

 100% recycled paper  
100% papier recyclé

© 2010 Koninklijke Philips Electronics N.V.  
All rights reserved.  
DVP3552K\_96\_UM\_V1.0\_1010



72-P3552K-960B1