

Fernsehgerät

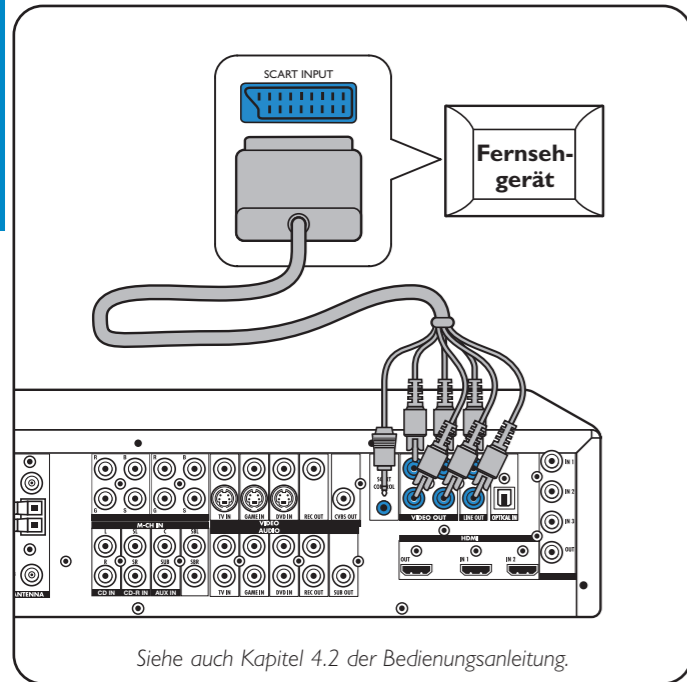

Analoge Mehrkanal-Ausrüstung

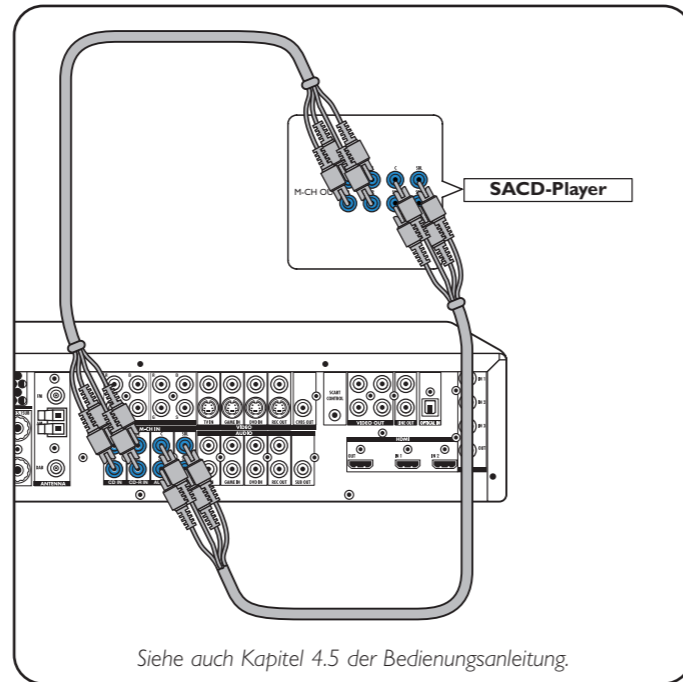

Analoge Stereo-Audio-Ausrüstung

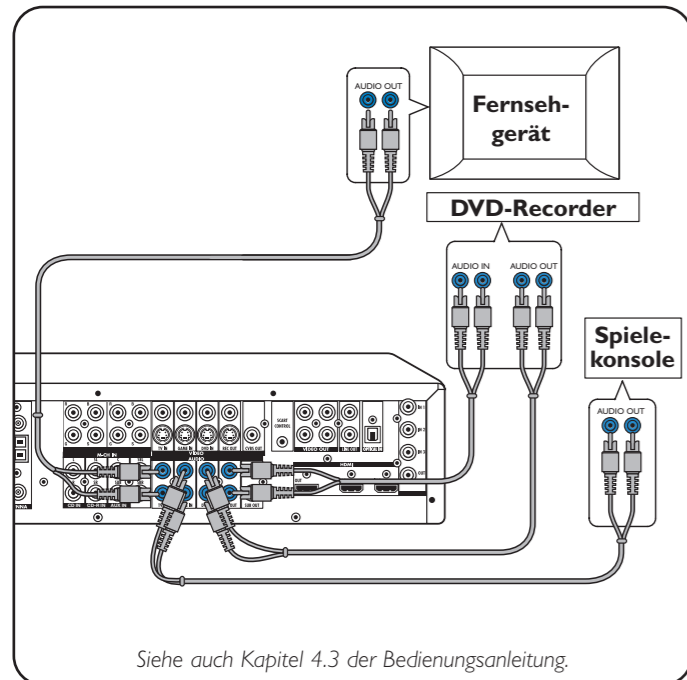

Digitale HDMI-Ausrüstung

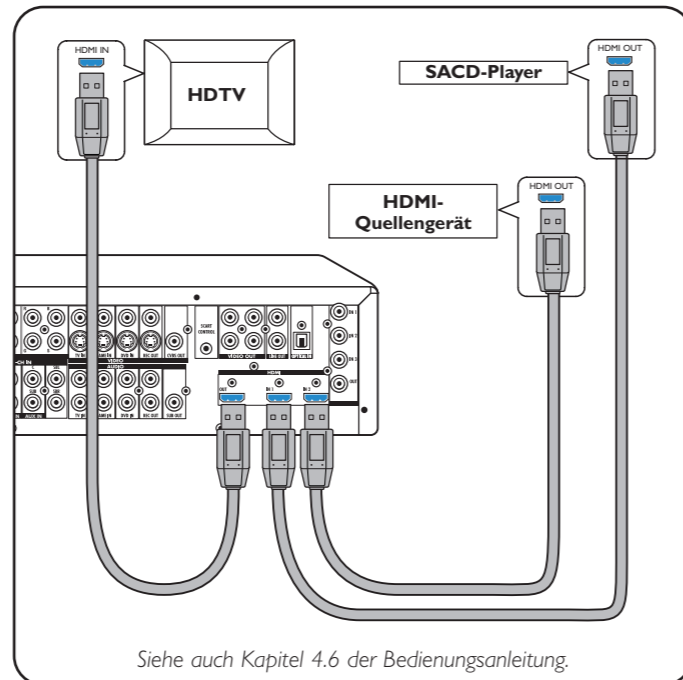

Digitale Audio-Ausrüstung

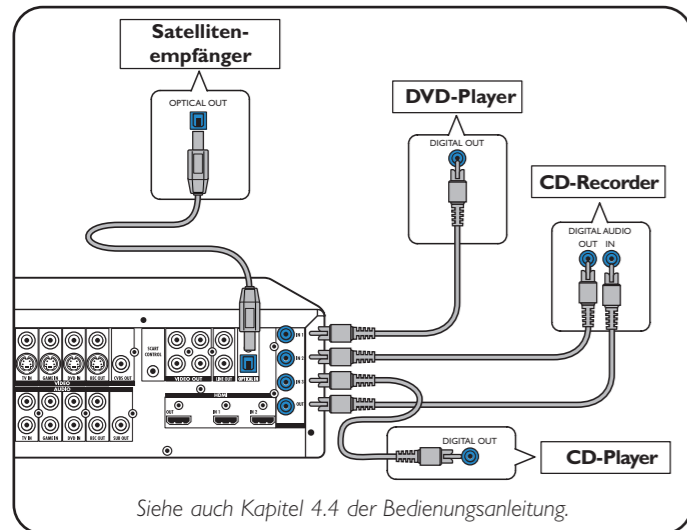

Antennen

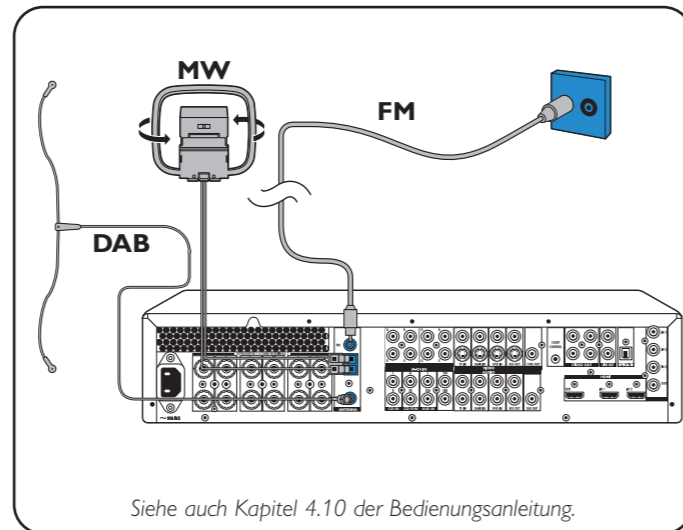

Video-Ausrüstung

- Scart RGBS

Die digitalen Eingangsbuchsen DIGITAL IN 1 und OPTICAL IN sind als Audio-Eingänge für VIDEO 1 IN und VIDEO 2 IN angelegt. Wenn angeschlossene Ausrüstung keinen digitalen Ausgang hat, sollten Sie andere (analoge) Audio-Eingangsbuchsen für den Audio-Anschluss an dieses spezifische Gerät neu zuordnen. Siehe dazu 'Neuzuordnen von Eingangsbuchsen' und 'Vorbereitung und Konfiguration'.

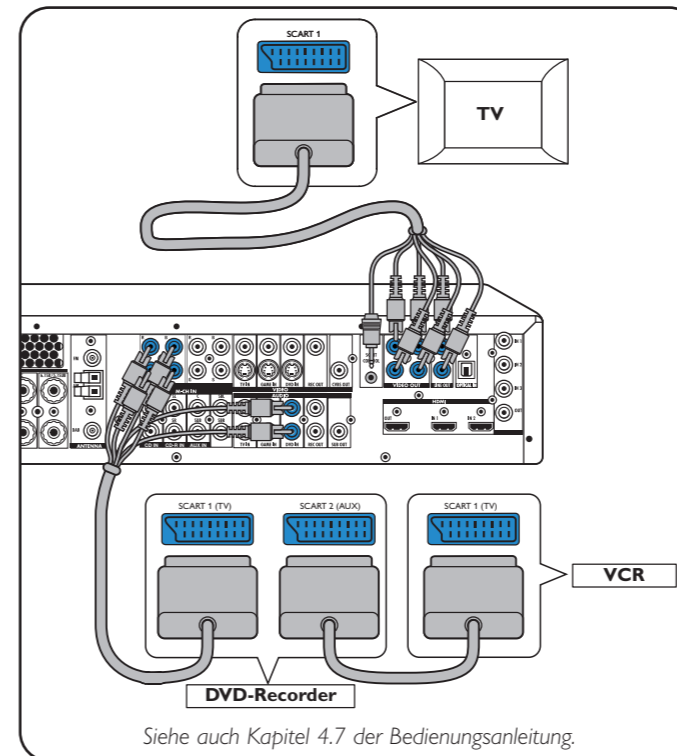

Video-Ausrüstung

- Progressive Scan (Ycb/Cr,YPb/Pr)

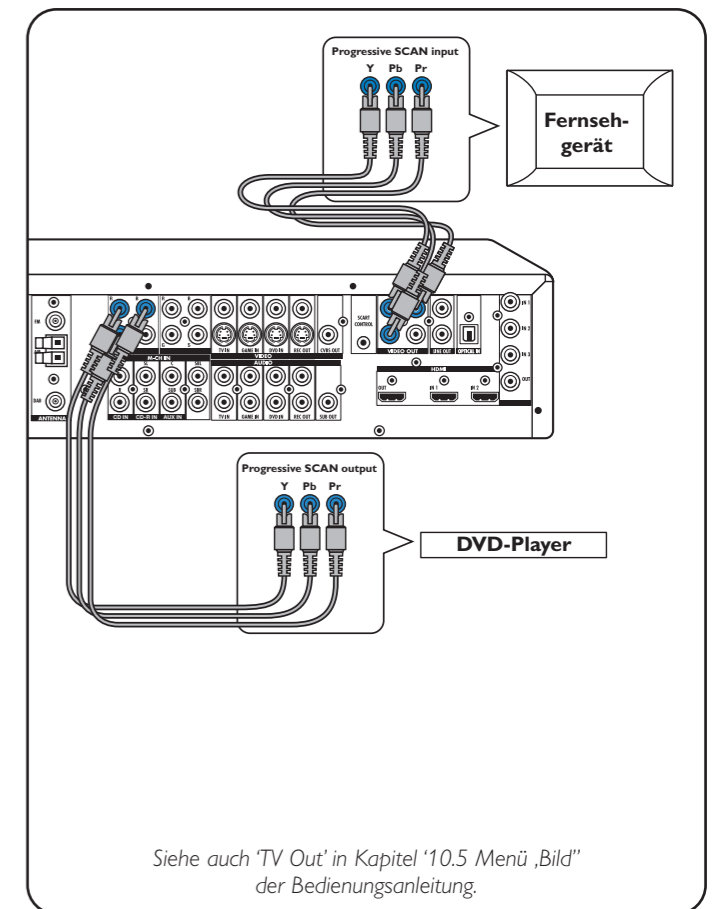

Lautsprecher: Konfiguration 6.1

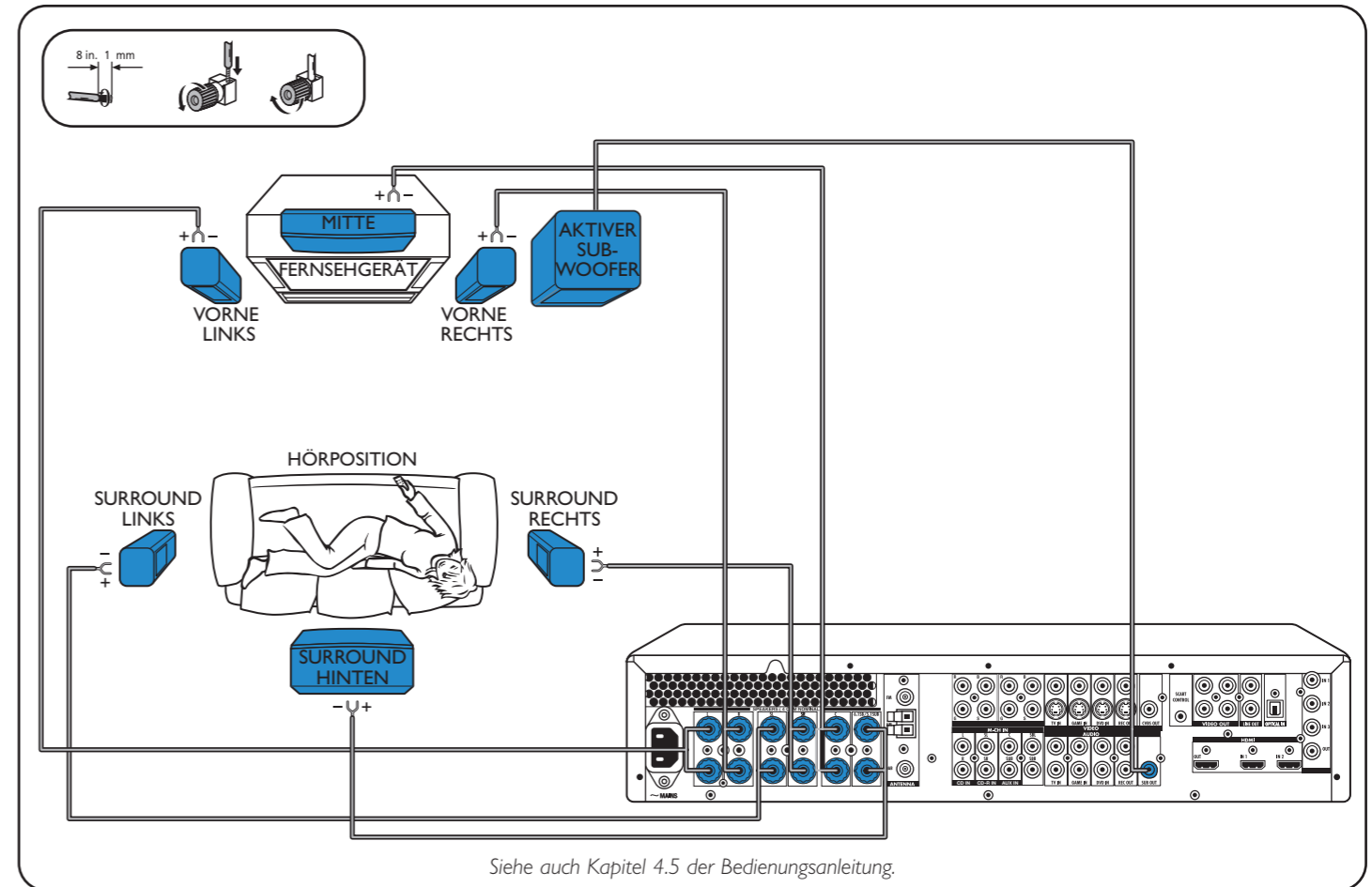

Vorbereitung

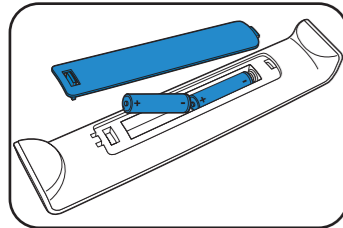

- Die Batterien in die Fernbedienung einlegen.

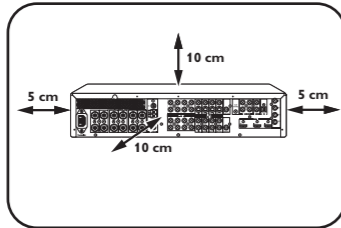

- Das Gerät aufstellen.

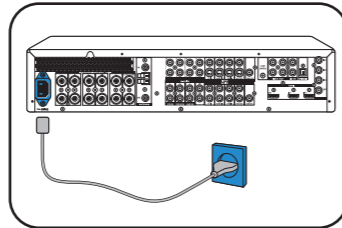

- Das Gerät aufstellen.

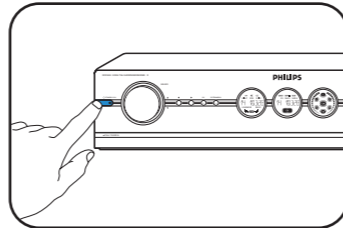

- Das Gerät einschalten.

Menü-Navigation

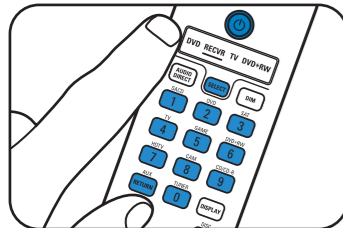

- 1 Den Receiver und das Fernsehgerät einschalten. 'AV-Eingang' am Fernsehgerät wählen.
- 2 Die Taste SELECT verwenden, um RECVR zu wählen.
- 3 Die Quellenauswahltasten verwenden, um die AV-Quelle zu wählen.

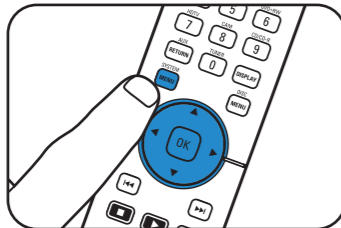

- 4 Die Taste SYSTEM MENU drücken, um das Systemmenü zu öffnen.

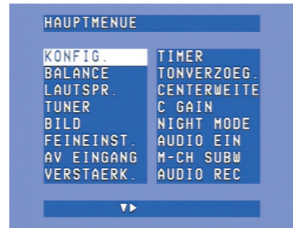

- 5 Die Tasten ▲ und ▼ verwenden, um die Untermenüs zu wählen.
- 6 Mit der Taste OK bestätigen.

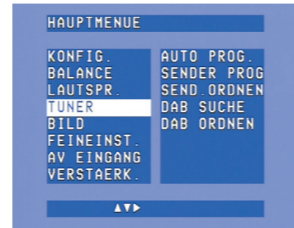

- 7 Mit den Tasten ►, ◀, ▼ und ▲ die Untermenü-Einträge und Einstellungen wählen.
- 8 Mit der Taste OK bestätigen.
- 9 Die Taste SYSTEM MENU drücken, um das Systemmenü zu schließen.

OSD-Sprachenauswahl

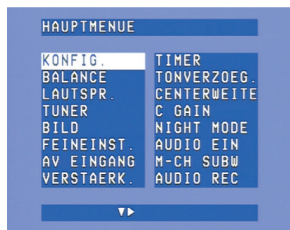

- 1 Die Taste ▼ verwenden, um 'Konfiguration' zu wählen. Mit der Taste OK bestätigen.



- 2 Die Taste ▼ verwenden, um 'Sprache' zu wählen. Mit der Taste OK bestätigen.
- 3 Die Taste ► verwenden, um die Sprache zu wählen. Mit der Taste OK bestätigen.

Lautsprechergröße und -distanz

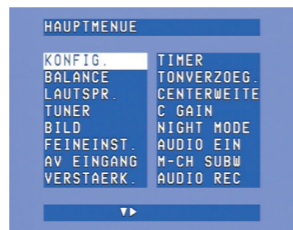

- 1 Die Taste ▼ verwenden, um 'Lautsprecher' zu wählen. Mit der Taste OK bestätigen.

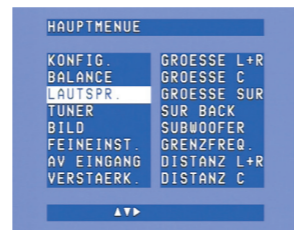

- 2 Mit den Tasten ►, ◀, ▼ und ▲ die Lautsprechergröße und -distanz für alle Lautsprecher einstellen. Mit der Taste OK bestätigen.

Lautstärke der Lautsprecher

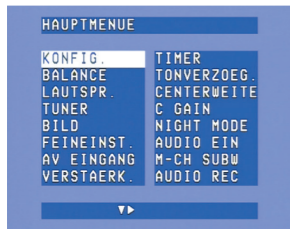

- 1 Die Taste ▼ to verwenden, um 'Balance' zu wählen. Mit der Taste OK bestätigen.



- 2 Mit den Tasten ►, ◀, ▼ und ▲ die Lautstärke für alle Lautsprecher einstellen. Mit der Taste OK bestätigen.

Neuzuordnen von Eingangsbuchsen*

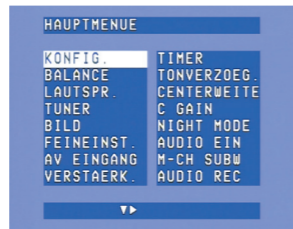

- 1 Die Taste ▼ verwenden, um AV-Eingang' zu wählen. Mit der Taste OK bestätigen.



- 2 Die Tasten ▼ und ▲ verwenden, um die AV-Quelle (z.B. CD-Audio) zu wählen. Mit der Taste OK bestätigen.
- 2 Mit den Tasten ◀ und ► die Eingangsbuchse für diese Quelle wählen (z.B. GAME IN). Mit der Taste OK bestätigen.

* Das ist nur erforderlich, wenn Sie ein Gerät anschließen möchten, dem keine Buchse(n) zugeordnet ist (sind).

Hinweis: Für weitere Informationen zur Vorbereitung und Konfiguration Ihres DFR9000 siehe die Kapitel 4 'Installation', 5 'Systemmenü' und 6 'Konfigurieren des Receivers' der Betriebsanleitung.

Wiedergabe

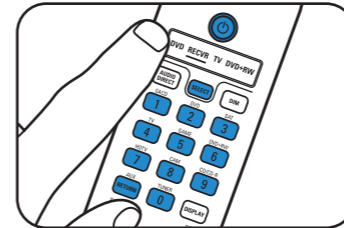

- 1 Die Taste SELECT verwenden, um RECVR zu wählen.
- 2 Den Receiver und die Quelle einschalten.
- 3 Mit den Quellenauswahltasten die Quelle wählen.
- 4 Die Wiedergabe der Quelle einschalten.

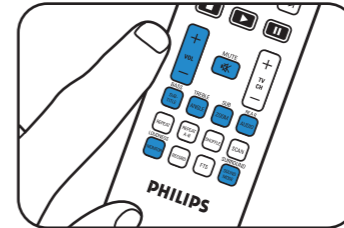

- Mit den Tonregeltasten den Ton einstellen.
- Die Taste SURROUND verwenden, um die Surround-Modi zu wählen.

Radiosendersuchlauf (FM, FM-M, MW)

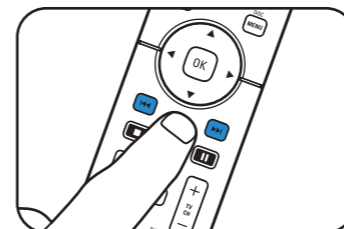

- 1 Die Taste SELECT verwenden, um RECVR zu wählen.
- 2 Mit der Taste TUNER den Tuner wählen.
- 3 Die Taste ◀◀ oder ▶▶ etwa 1 Sekunde gedrückt halten und dann loslassen.
- 4 Die Taste ◀◀ oder ▶▶ erneut drücken, um den Suchlauf zu unterbrechen.

Speichern von voreingestellten Radiosendern



- 1 Die Taste SYSTEM MENU drücken, um das Systemmenü zu öffnen.
- 2 Die Taste ▼ verwenden, um 'Tuner' zu wählen. Mit der Taste ► öffnen.

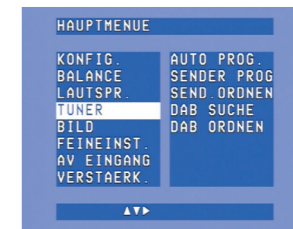

- 3 Die Taste ▼ verwenden, um 'Auto Prog.' zu wählen. Mit der Taste ► öffnen.
 - 4 Mit den Tasten ▲ und ▼ t4 die Sendernummer wählen, ab der Radiosender gespeichert werden sollen. Mit der Taste OK bestätigen.
- > Das Speichern von voreingestellten Radiosendern kann einige Minuten dauern.

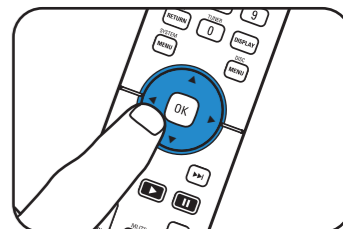

- Mit der Taste ►, ◀, ▼ oder ▲ die voreingestellten Radiosender wählen.

Speichern von DAB-Radiosendern

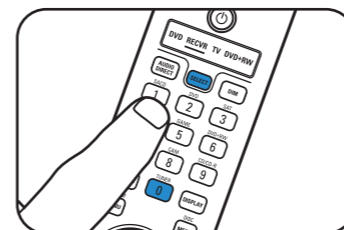

- 1 Die Taste SELECT drücken, um RECVR zu wählen.
- 2 Die Taste TUNER verwenden, um DAB zu wählen.



- 3 Die Taste SYSTEM MENU drücken, um das Systemmenü zu öffnen. Mit der Taste ► öffnen.
- 4 Die Taste ▼ verwenden, um 'Tuner' zu wählen. Mit der Taste ► öffnen.

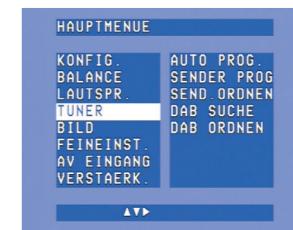

- 5 Die Taste ▼ verwenden, um 'DAB-Suche' zu wählen.
 - 6 Die Taste OK (7) drücken, um 'Neu' zu wählen.
- > Das Speichern von DAB-Radiosendern kann einige Minuten dauern.

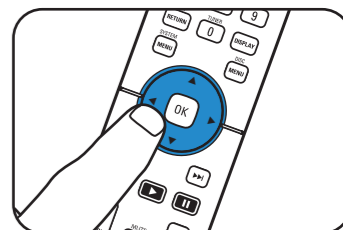

- Die Taste ◀ oder ► drücken, um die voreingestellten DAB-Radiosender zu wählen.

Hinweis: Für weitere Informationen zur Bedienung Ihres DFR9000 siehe die Kapitel 7 'Bedienen des Verstärkers' und 8 'Bedienen des Tuners' der Bedienungsanleitung.

