

# MP3-CD Mini Hi-Fi System

FWM372  
FWM572

User manual

Manuel d'utilisation

Manual del usuario

Benutzerhandücher

Gebruikershandleidingen

Manuale per l'utente

Användarhandböckerna

Brugermanual



# PHILIPS

## Important notes for users in the U.K.

### Mains plug

This apparatus is fitted with an approved 13 Amp plug. To change a fuse in this type of plug proceed as follows:

- 1 Remove fuse cover and fuse.
- 2 Fix new fuse which should be a BS1362 3 Amp, A.S.T.A. or BSI approved type.
- 3 Refit the fuse cover:

If the fitted plug is not suitable for your socket outlets, it should be cut off and an appropriate plug fitted in its place.

If the mains plug contains a fuse, this should have a value of 3 Amp. If a plug without a fuse is used, the fuse at the distribution board should not be greater than 3 Amp.

**Note:** *The severed plug must be disposed of to avoid a possible shock hazard should it be inserted into a 13 Amp socket elsewhere.*

### How to connect a plug

The wires in the mains lead are coloured with the following code: blue = neutral (N), brown = live (L).

- As these colours may not correspond with the colour markings identifying the terminals in your plug, proceed as follows:
  - Connect the blue wire to the terminal marked N or coloured black.
  - Connect the brown wire to the terminal marked L or coloured red.
  - Do not connect either wire to the earth terminal in the plug, marked E (or  $\text{⏏}$ ) or coloured green (or green and yellow).

Before replacing the plug cover, make certain that the cord grip is clamped over the sheath of the lead - not simply over the two wires.

### Copyright in the U.K.

Recording and playback of material may require consent. See Copyright Act 1956 and The Performer's Protection Acts 1958 to 1972.

## Italia

### DICHIARAZIONE DI CONFORMITA'

Si dichiara che l'apparecchio MCD510 Philips risponde alle prescrizioni dell'art. 2 comma 1 del D.M. 28 Agosto 1995 n. 548.

Fatto a Eindhoven

Philips Consumer Electronics  
Philips, Glaslaan 2  
6516 JB Eindhoven, The Netherlands

## Norge

Typeskilt finnes på apparatens underside.

**Observer:** *Nettbryteren er sekundert innkoplet. Den innebygde nettdelen er derfor ikke frakoplet nettet så lenge apparatet er tilsluttet nettkontakten.*

For å redusere faren for brann eller elektrisk støt, skal apparatet ikke utsettes for regn eller fuktighet.

## CAUTION

**Use of controls or adjustments or performance of procedures other than herein may result in hazardous radiation exposure or other unsafe operation.**

## VAROITUS

**Muiden kuin tässä esitettyjen toimintojen säädön tai asetusten muutto saattaa altistaa vaaralliselle säteilylle tai muille vaarallisille toiminnoille.**

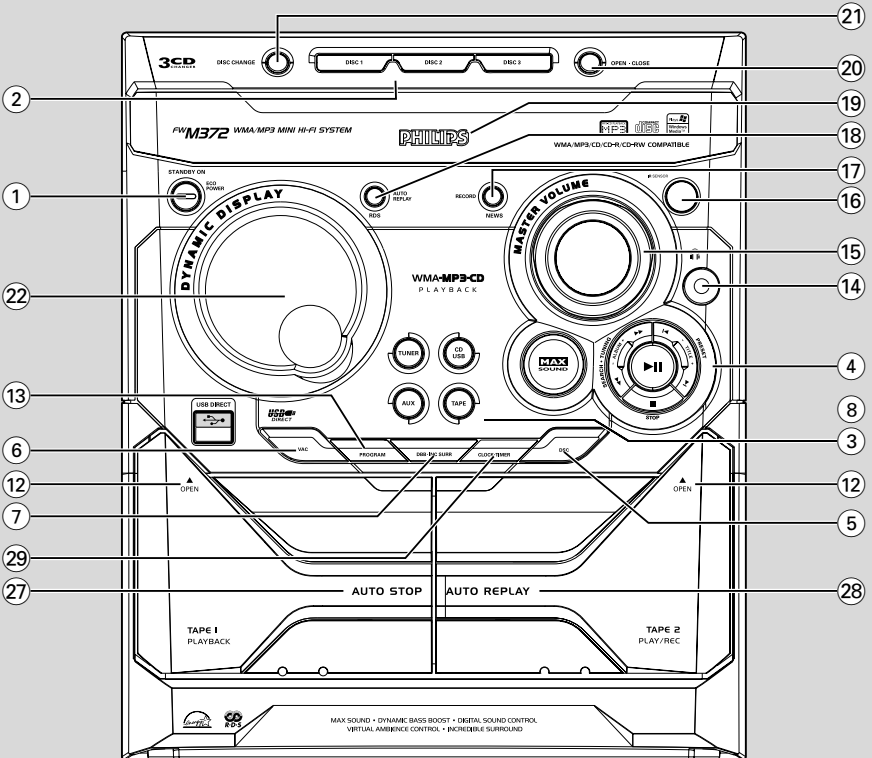
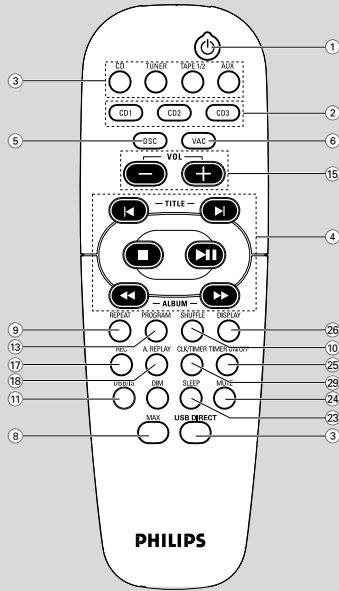

## DK

**Advarsel: Usynlig laserstråling ved åbning når sikkerhedsafbrydere er ude af funktion. Undgå udsættelse for stråling.**

**Bemærk: Netafbryderen er sekundært indkoblet og afbryder ikke strømmen fra nettet. Den indbyggede netdel er derfor tilsluttet til lysnettet så længe netstikket sidder i stikkontakten.**

## S

**Klass 1 laseraparat**

**Varning! Om apparaten används på annat sätt än i denna bruksanvisning specificerats, kan användaren utsättas för osynlig laserstråling, som överskrider gränsen för laserklass 1.**

**Observera! Stömbrytaren är sekundärt kopplad och bryter inte strömmen från nätet. Den inbyggda nät delen är därför ansluten till elnätet så länge stickproppen sitter i vägguttaget.**

## SF

**Luokan 1 laserlaite**

**Varoitus! Laitteen käyttäminen muulla kuin tässä käyttöohjeessa mainitulla tavalla saattaa altistaa käyttäjän turvallisuusluokan 1 ylittävälle näkymättömälle lasersäteilylle.**

**Oikeus muutoksiin varataan. Laite ei saa olla alttiina tippu- ja roiskevedelle.**

**Huom. Toiminnanvalitsin on kytketty toisiopuolelle, eikä se kytke laitetta irti sähköverkosta. Sisäänrakennettu verkko-osa on kytkettyinä sähköverkkoon aina silloin, kun pistoke on pistorasiassa.**

# DEMO MODE

To turn ON

Press & HOLD

DEMO STOP

button

for 5 seconds

To turn OFF

Press & HOLD

DEMO STOP

button

for 5 seconds

# PLUG & PLAY -for tuner installation

1



Plug in the unit

2



Follow instructions in the display

3



Press "PLAY"

English .....	6
Français .....	31
Español .....	56
Deutsch .....	81
Nederlands .....	111
Italiano .....	140
Svenska .....	168
Dansk .....	194
Suomi .....	222
Português .....	248
Ελληνικά .....	275

English

Français

Español

Deutsch

Nederlands

Italiano

Svenska

Dansk

Suomi

Português

Ελληνικά

---

## Generel information

Medleveret tilbehør .....	195
Miljømæssig information .....	195
Sikkerhedsinformation .....	195

---

## Forberedelser

Tilslutninger på bagsiden .....	196–197
Tilslutning til lysnettet.	
Antennetilslutning.	
Højtaler-tilslutninger.	
Tilslutning af andet udstyr .....	197
Tilslutning af andet udstyr til anlægget.	
Isætning af batterier i fjernbetjeningen .....	198

---

## Betjeningsknapper

Betjeningsknapper på anlægget og på fjernbetjeningen .....	199–200
--	---------

---

## Grundfunktioner

Plug & Play .....	201–202
Demonstrations-funktion .....	202
Sådan tænder man for anlægget .....	202
Sådan sættes anlægget i Standby-stilling .....	202
Sådan sættes anlægget i Eco Power Standby-stilling .....	202
Lysdæmpnings-funktion .....	202
Volumenkontrol .....	203
Lydnavigering .....	203
MAX lyd	
VEC (Virtual Environment Control)	
DSC (Digital Sound Control) -Digital lydkontrol	
DBB (Dynamic Bass Boost)	
Incredible Surround (utrolig god surround-lyd).	

---

## Betjening af CD/MP3-CD afspilleren

CD-plader der kan afspilles .....	204
Ilægning af CD-plader .....	204
Afspilning af CD-plader .....	205
Sådan udskiftes CD-plader under afspilningen .....	205
Valg af et ønsket lydspor / en ønsket passage .....	205
Sådan vælges et ønsket Album/Titel (kun MP3-discs) .....	206
Forskellige afspilningsfunktioner: shuffle og repeat .....	206
Indprogrammering af CD-melodier .....	206
Sådan slettes programmet .....	207

---

## Radiomodtagelse

Indstilling på radiostationer .....	208
Indlæsning af radiostationer i forvalget .....	208
Automatisk indprogrammering i forvalget	
Manuel indprogrammering i forvalget	
Opsøgning af radiostationer i forvalget .....	209
RDS .....	209
Indstilling af RDS-tid (klokken)	
NEWS (nyheder) .....	210

---

## Betjening af båndoptageren / Båndoptagelse

Ilægning af kassettebånd .....	211
Afspilning af kassettebånd .....	211
Hurtig tilbage/fremspoling .....	212
Generel information vedr. båndoptagelse ..	212
Sådan gøres klar til båndoptagelse .....	212
Optagelse ved tryk på kun én knap .....	212
Synkroniseret start af CD/USB-optagelse ..	213
Båndkopiering .....	213

---

## Andet eksternt udstyr

Forbindelse af ikke-USB apparat .....	214
Brug af USB masselagringsapparat .....	214

---

## Ur/Timer

Sådan ser man, hvad klokken er .....	216
Sådan indstilles uret (klokken) .....	216
Sådan indstilles timeren .....	217
Sådan slukkes der for timeren	
Sådan tændes der for timeren	
Indstilling af indslumrings-timeren .....	217–218

---

## Vedligeholdelse .....

---

## Specifikationer .....

---

## Fejlsøgning .....

220–221

## Medleveret tilbehør.

- 2 højtalerkasser
- Fjernbetjening
- MW rammeantenne
- FM trådanterne
- Netledning

## Miljømæssig information.

Der er ikke anvendt nogle overflødige materialer i emballagen. Vi har endvidere gjort vort bedste, for at gøre det muligt at dele emballagen op i tre hovedbestanddele: Almindeligt pap (kassen), fleksibel polystyrene (afstandsstykker) og polyethylene (plastposer og beskyttelsesfolie).

Anlægget består af materialer, der kan genbruges, hvis det adskilles et sted, hvor man har specialiseret sig i adskillelse af kasserede genstande. Følg venligst de lokale regler for bortkastning af indpakningsmaterialer, brugte batterier og kasserede apparater.

## Sikkerhedsinformation.

- Før der sættes strøm på anlægget, kontrolleres det, at spændingsangivelsen på typeskiltet (eller ved spændingsomkobleren) svarer til den lokale netspænding. Hvis dette ikke er tilfældet, bedes De venligst henvende Dem til Deres forhandler.
- Stil anlægget på en flad, hård og stabil overflade.
- Anbring anlægget således, at der tilsikres god ventilation og dermed unødigt opvarmning i anlægget. Der skal være mindst 10 cm frit rum bagved og oven over anlægget og mindst 5 cm på hver side.
- Ventilationen må ikke forhindres ved at dække for ventilations-åbningerne med genstande som f.eks. aviser, duge, gardiner osv.
- Udsæt ikke anlægget, batterier og CD-plader for høj fugtighed, regn, sand eller varme fra varmekilder eller direkte sollys.
- Åben ild som f.eks. levende lys må ikke anbringes på apparatet.
- Genstande som indeholder vand, som f.eks. vaser; må ikke anbringes på apparatet.
- Apparatet må ikke udsættes for vanddryp eller -sprøjt.

- Installer din systemet i nærheden af en stikkontakt hvor stikket let kan nås.
- Hvis anlægget bringes direkte fra kolde omgivelser ind i et varmt rum, eller hvis det anbringes i et meget fugtigt rum, kan der danne sig kondens på laserlinsen indeni CD-afspilleren. Hvis det sker, virker CD-afspilleren ikke, som den skal. Lad i så fald anlægget stå i en times tid med strøm på men uden ilagt(e) CD-plade(r) og prøv derefter igen, om CD-afspilleren virker, som den skal.
- Anlæggets mekaniske dele indeholder selvsmeørende lejer, som ikke må smøres med olie eller fedt.
- **Når anlægget sættes i Standby-stilling, er der stadig strøm på anlægget. Man kan kun tage strømmen helt fra anlægget ved enten at slukke for stikkontakten eller ved at tage stikket ud af stikkontakten.**

## Bortskaffelse af dit gamle produkt

**Dit produkt er designet og produceret med materialer af høj kvalitet, som kan blive genbrugt.**

**Når du ser symbolet med en skrællespand, der er kryds over, betyder det, at produktet er dækket af EU direktiv nr. 2002/96/EC.**

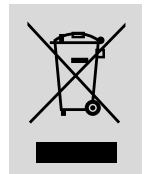

**Venligst sæt dig ind i de danske regler om indsamling af elektriske og elektroniske produkter.**

**Venligst overhold de danske regler og smid ikke dine gamle produkter ud sammen med dit normale husholdningsaffald. Den korrekte bortskaffelsesmetode vil forebygge negative følger for miljøet og folkesundheden.**

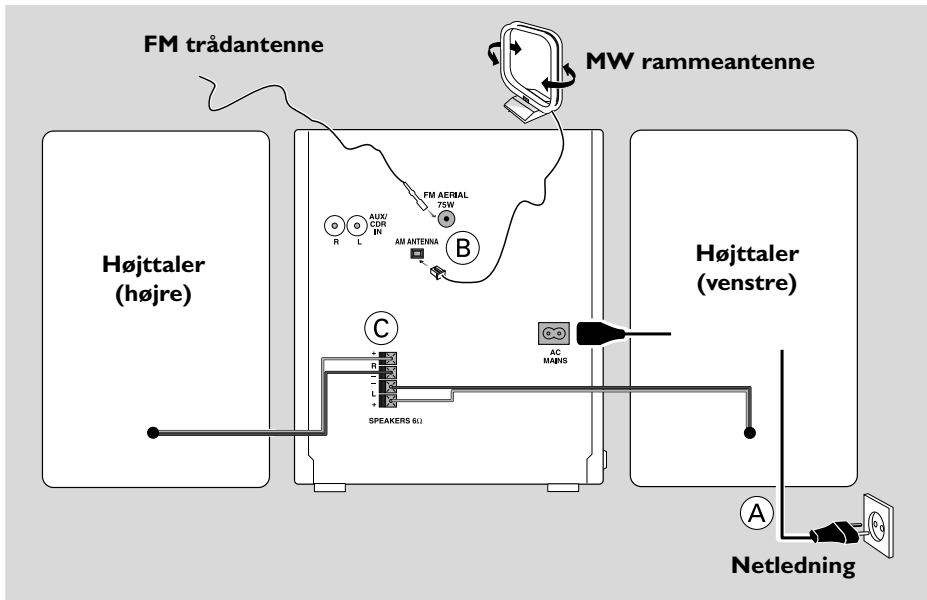

## Tilslutninger på bagsiden.

Typeskiltet sidder på bagsiden af anlægget.

### A Tilslutning til lysnettet.

Før netstikket sættes i stikkontakten, skal alle andre tilslutninger være udført.

#### ADVARSEL!

- For at få optimal udnyttelse af anlægget må man kun bruge den originale medleverede netledning.
- Tilslut aldrig noget eller lav ikke om på noget med strøm på anlægget.
- Synlig og usynlig laserstråling. Hvis dækslet er af, må du ikke se på strålen.
- Højspænding! Bør ikke åbnes. Du kan få elektrisk stød. Maskinen indeholder ingen dele, der kan repareres af brugeren.
- Ændring af produktet kan resultere i farlig stråling af EMC eller anden usikker handling.

For at undgå overophedning af anlægget er det forsynet med et indbygget sikkerhedskredsløb, som automatisk sætter anlægget i Standby-stilling, hvis det udsættes for ekstreme forhold. Hvis dette sker, skal

anlægget køle af, inden det bruges igen (kredsløbet findes ikke i alle versioner).

### B Antennetilslutning.

Forbind den medleverede MW rammeantenne og den medleverede FM trådentenne til de respektive antenneklemmer. Flyt rundt på antennerne til der fås bedst modtagelse.

#### MW-antenne

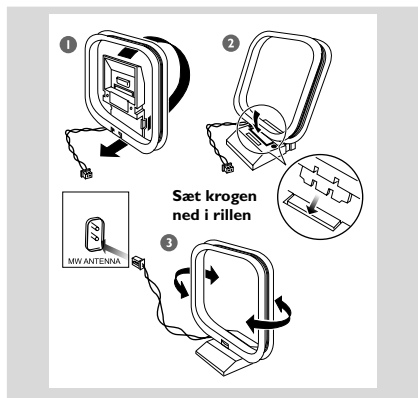

- Anbring antennen så langt væk fra TV, Video eller andre elektroniske apparater som muligt.



## FM-antenne.

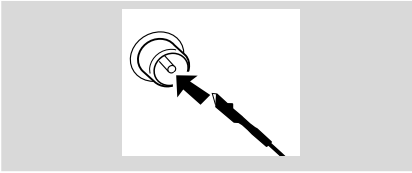

- Der kan fås bedre modtagelse på FM ved at tilslutte en udendørs FM-antenne til FM ANTENNA-bøsningen.

## Ⓒ Højtaler-tilslutninger.

### De forreste højttalere.

Forbind højttalerledningerne til SPEAKERS klemme. Højre højttaler forbindes til "R" og venstre højttaler til "L". De farvede (mærkede) ledninger forbindes til "+" og de sorte (ikke mærkede) ledninger til "-".

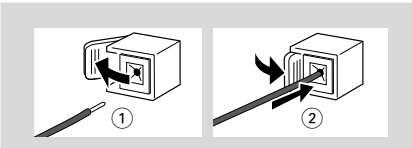

- Sæt den afisolerede del af ledningerne ind i klemme som vist.

### Bemærkninger:

- For at få optimal lydgenivelse, tilrådes det at bruge de medleverede højttalere.
- Forbind kun én højttaler til hver sæt + / – højttalerklemme.
- Tilslut ikke højttalere der har lavere impedans end de medleverede. Se venligst afsnittet "SPECIFIKATIONER" i denne brugsanvisning.

## Tilslutning af andet udstyr.

Der er ikke medleveret andet udstyr eller andre tilslutningskabler. Angående tilslutning af andet udstyr se i brugsanvisningen for dette.

### Forbindelse af USB eller hukommelseskort

Ved forbindelse af USB masselagringsapparatet til Hi-Fi systemet, kan du lytte til apparatets lagrede musik gennem Hi-Fi systemets kraftige højttalere.

- Westernsæt USB-enhedens USB-stik i  - stikket i apparatet.

ELLER

### for apparater med USB kabel:

- 1 Isæt det ene af USB-kablets (medfølger ikke) stik i  -stikket i apparatet.
- 2 Isæt den anden ende af USB kablet til USB udgangspolen på USB apparatet

### for hukommelseskort:

- 1 Isæt hukommelseskortet i kortlæseren (ikke leveret)
- 2 Brug et USB-kabel (medfølger ikke) til at forbinde kortlæseren med  -stikket i apparatet.

### Forbindelse af ikke-USB apparat

Forbind venstre og højre AUDIO OUT terminalerne på et TV, en VCR, en Laser Disc-afspiller, en DVD-afspiller eller en CD-optager til anlæggets **AUX** terminaler.

### Bemærk:

- Hvis der tilsluttes eksternt udstyr med en mono-udgang (med kun en enkelt audio out terminal), skal den tilsluttes til anlæggets venstre **AUX** terminal. Alternativt kan man også bruge et "single to double" cinch-kabel. Der vil dog stadig kun fås mono-lyd.

# Forberedelser

---

## Isætning af batterier i fjernbetjeningen.

Sæt to batterier (type R06 eller AA) i fjernbetjeningen. Vend "+" og "-" som vist i batterirummet.

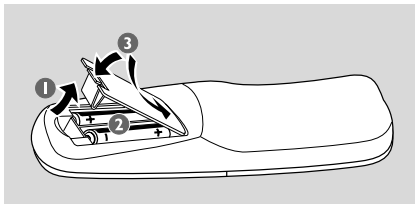

### **ADVARSEL!**

- **Tag straks batterierne ud hvis de er brugt op, eller hvis de ikke skal bruges i længere tid.**
- **Isæt ikke en blanding af brugte og nye batterier.**
- **Batterier indeholder kemiske substanser, så de skal bortkastes på en miljømæssig forsvarlig måde.**

## Betjeningsknapper på anlægget og på fjernbetjeningen.

### ① ECO POWER/STANDBY ON

- tænder for system eller skifter til strømbesparende stand-by/normal stand-by med visning af ur.

### ② DISC 1/2/3 (CD 1/2/3)

- for at vælge den CD-skuffe der skal afspilles.

### ③ Valg af lydkilde – for at vælge følgende :

#### CD/USB (kun på anlægget)

- sådan skiftes mellem disk og USB som kilde.

#### CD (på fjernbetjeningen)

- sådan vælges disk som kilde.
- tryk flere gange for at vælge en diskskuffe til afspilning.

#### TUNER

- for at vælge bølgeområde: FM eller MW (mellembølge).

#### TAPE (TAPE 1/2)

- for at vælge kassettedeck 1 eller 2.

#### AUX

- for at vælge indgangen på et eksternt tilsluttet apparat :AUX eller CDR.

#### USB DIRECT (på fjernbetjeningen)

- sådan vælges en USB-kilde direkte.

### ④ Funktionsvalg

#### ALBUM - / +

for MP3-CD/USB for at vælge det foregående/næste album.

for CD ..... for at søge tilbage/frem på CD-pladen.

for TUNER ..... for at op søge en lavere eller en højere radiofrekvens.

for TAPE ..... for at spole båndet hurtigt tilbage eller frem.

for CLOCK ..... (kun på anlægget) for at indstille timetallet.

#### STOP ■

for CD/MP3-CD/USB for at stoppe afspilning eller for at slette et CD-program.

for TUNER ..... (kun på anlægget) for at stoppe indprogrammering.

for TAPE ..... for at stoppe båndafspilning eller optagelse.

for DEMO ..... (kun på anlægget) for at aktivere/deaktivere demonstrations-funktionen.

for CLOCK ..... (kun på anlægget) for at forlade indstilling af uret (klokken).

for PLUG & PLAY ..... (kun på anlægget) for at forlade "Plug & Play"-funktionen.

### ► II

for CD/MP3-CD/USB for at starte eller stoppe CD-afspilning.

for TAPE ..... for at starte båndafspilning.

for PLUG & PLAY ..... (kun på anlægget) for at aktivere og starte "Plug & Play" funktionen.

### TITLE - / + PRESET

for MP3-CD/USB For at vælge den foregående/næste titel.

for CD ..... for at springe til begyndelsen af den igangværende, den foregående eller den næste melodi.

for TUNER ..... for at vælge en radiostation i forvalget.

for CLOCK ..... (kun på anlægget) for at indstille minutallet.

### ⑤ DSC

- Vælger forskellige slags forudindstillede equalizer-indstillinger: (OPTIMAL, JAZZ, ROCK eller TECHNO)

### ⑥ VAC

- Vælger forskellige slags atmosfære-baserede equalizer-indstillinger: (HALL, CONCERT eller CINEMA)

### ⑦ DBB/INC. SURR (DBB/IS)

- Indstilling af ekstra basstyrke. (DBB 1, DBB 2, DBB 3 eller DBB OFF)
- for at aktivere eller deaktivere surround-lydeffekten.

### ⑧ MAX SOUND (MAX)

- for at aktivere eller deaktivere den optimale blanding af forskellige lydfinesser:

### ⑨ REPEAT

- for at få afspillet melodi(er) / CD-program(mer) igen og igen.

# Betjeningsknapper

## 10 SHUFFLE

- Tænde/slukke for afspilning i tilfældig rækkefølge.

## 11 DIM

- for valg af forskellige lysstyrker i displayet : DIM 1, DIM 2, DIM 3 eller DIM OFF (slukket).

## 12 OPEN ▲

- for at lukke kassetteholderen op.

## 13 PROGRAM

for CD/ MP3-CD ... for at indprogrammere CD-melodinumre.

for TUNER ..... for at indlæse og lagre radiostationer i forvalget.

for CLOCK ..... for at vælge enten 12- eller 24 timers-visning.

## 14

- for tilslutning af hovedtelefoner.

## 15 MASTER VOLUME (VOL +/-)

- for at dreje op eller ned for lydstyrken.

## 16 IR SENSOR

- Ret fjernbetjeningen mod denne føler.

## 17 RECORD/NEWS (REC)

- for automatisk at få hørt nyheder.
- for at starte optagelse i kassettedeck 2.

## 18 AUTO REPLAY/RDS (A. REPLAY)

- for at vælge RDS-information.
- for at få kontinuerlig afspilning når der er valgt enten AUTO REPLAY- eller ONCE (kun én gang)-afspilning.

## 19 CD-skuffe

## 20 OPEN•CLOSE

- for at åbne eller lukke CD-skuffen.

## 21 DISC CHANGE

- for at udskifte CD-plade(r).

## 22 DISPLAY-skærm

- viser de funktioner der vælges i anlægget.

## 23 SLEEP

- for at aktivere, deaktivere eller indstille indslumringstimeren.

## 24 MUTE

- Gøre lyden tavs eller kalde den frem igen.

## 25 TIMER ON/OFF

- aktiverer og deaktiverer eller indstiller timerfunktionen.

## 26 DISPLAY

- Viser album og titelnavn på MP3-discs.

## 27 Kassettedeck 1

## 28 Kassettedeck 2

## 29 CLOCK•TIMER (CLK/TIMER)

- viser uret.

## 30 USB DIRECT

- sådan vælges en USB-kilde direkte.

### Bemærkninger i forbindelse med fjernbetjeningen:

- Vælg først den lydkilde, der skal lyttes til og reguleres på med en af lydkildeknapperne på fjernbetjeningen (f.eks. CD eller TUNER).
- Vælg derefter den ønskede funktion (f.eks. ►, ◀, ▶).

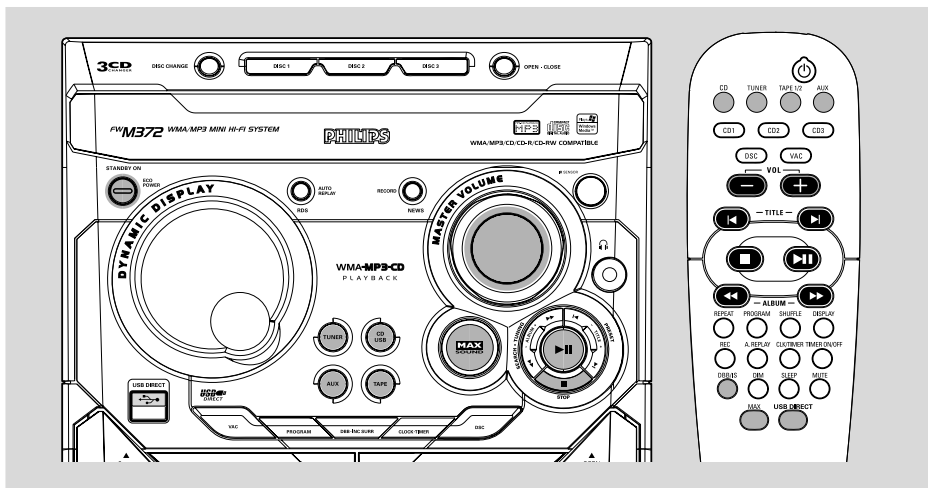

## VIGTIGT!

**Før anlægget tages i brug, skal alle forberedelser være udført.**

### Plug & Play. (installering af tuner)

"Plug & Play" gør det muligt automatisk at få indlæst og lagret alle de stationer, der kan modtages, når der på stikkontakten tændes for anlægget.

### Første tidsindstilling/strømtilslutning.

- 1 Første gang, der sættes strøm på anlægget, viser displayet "AUTO INSTALL - PRESS PLAY".
- 2 Tryk på ►|| på anlægget for at starte indlæsningen.
  - Displayet viser "PLUG AND PLAY" ....
  - "INSTALL" efterfulgt af "TUNER" og "AUTO".
  - PROG blinker i displayet.
  - Anlægget indlæser og lagrer automatisk alle radiostationer med tilstrækkelig signalstyrke, begyndende med alle RDS-stationer og derefter FM-, mellembølge- og langbølge-stationer. Svagere RDS-stationer kan indlæses og lagres i senere forvalgsnumre.
  - Når alle stationer er fundet, eller når der er indlæst 40 stationer i anlæggets hukommelse, vil den sidst indlæste station (eller den første RDS-station) høres.

- 3 Anlægget indlæser RDS-tid (klokken), hvis den først fundne station er en RDS-station.
  - Displayet viser "INSTALL" efterfulgt af "TIME" og "SEARCH RDS TIME".
  - Når der indlæses RDS-tid, viser displayet "RDS TIME", og den aktuelle tid (klokken) lagres i anlægget.
  - Hvis en RDS-station ikke udsender RDS-tid indenfor 90 sekunder, forlades indlæsningen automatisk, og displayet viser "NO RDS TIME".
- Hvis der ikke er indlæst en RDS-station i det første forvalgsnummer;
  - Indlæsningen stopper automatisk.

### Sådan geninstalleres "Plug & Play"

- 1 Når anlægget er i Standby, eller demonstrations-funktionen er aktiveret, trykkes der på ►|| knappen på anlægget. Knappen holdes indtrykket, indtil displayet viser "AUTO INSTALL - PRESS PLAY".
- 2 Start indlæsningen ved igen at trykke på ►|| .
  - Alle tidligere indlæste radiostationer erstattes af nye.

### Hvis indlæsningen stoppes uden lagring af "Plug & Play"

- Tryk på ■ på anlægget.
  - Hvis "Plug & Play" installeringen ikke fuldføres, vil indlæsningen starte forfra næste gang, der igen sættes strøm på anlægget.

# Grundfunktioner

## Bemærkninger:

- Når der tændes for anlægget, åbner CD-skuffen måske og lukker igen for at "opstarte" anlægget korrekt.
- Hvis der under "Plug & Play"-indlæsning ikke findes nogen FM stereo-station, viser displayet "CHECK ANTENNA" (kontroller antennen).
- Hvis der efter "Plug & Play"-indlæsning ikke trykkes på en knap indenfor 15 sekunder, forlader anlægget automatisk "Plug & Play"-funktionen.

## Demonstrations-funktion.

Anlægget har en indbygget demonstrations-funktion, som viser de forskellige finesser i anlægget.

### Aktivisering af demonstration

- Ved stand-by trykkes og holdes **■** nede på systemet i 5 sekunder for at skifte til demonstrations-funktion.

### Fravalg af demonstration

- Tryk på og hold **■** nede på systemet i 5 sekunder for at skifte til stand-by funktion.

## Sådan tænder man for anlægget.

### I Standby- eller demonstrations-stilling

- Tryk på **ECO POWER/STANDBY ON/⏻** for at tænde for den sidst valgte lydkilde.
- Tryk på **CD, TUNER, TAPE (TAPE 1/2)** eller **AUX**.
- Tryk på **OPEN•CLOSE, DISC 1/2/3 (CD 1/2/3), DISC CHANGE**.  
→ Anlægget skifter over til CD-afspilleren.

### I Eco Power Standby-stilling

- Tryk på **ECO POWER/STANDBY ON/⏻** for at tænde for den sidst valgte lydkilde.
- Tryk på **CD, TUNER, TAPE 1/2** eller **AUX** på fjernbetjeningen.

## Sådan sættes anlægget i Standby-stilling.

### Hvis demonstrations-funktionen er aktiveret

- Tryk på **■** på anlægget og hold knappen indtrykket.

### Hvis en af de øvrige funktioner (undtagen Eco Power Standby-stilling) er aktiveret

- Tryk på **ECO POWER/STANDBY ON/⏻**.  
→ Når anlægget er sat i Standby-stilling, viser displayet uret (klokken).

## Sådan sættes anlægget i Eco Power stilling (forbrug < 1 Watt)

- Tryk på og hold **ECO POWER/STANDBY ON/⏻** nede, indtil "Eco PWR" vises i displayet.  
→ Displayet bliver tomt.  
→ Lavenergi ECO POWER LED kontrollampen lyser.

### Bemærk:

- Hvis der ikke er "slukket" for demonstrations-funktionen, vil den starte op 5 sekunder efter anlægget er sat i Eco Power Standby- eller i normal Standby-stilling.

## Lysdæmpnings-funktion.

De kan vælge den ønskede lysstyrke i displayet.

- I alle lydkildefunktioner (undtagen Eco Power standby eller standby-stilling), tryk gentagne gange på **DIM MODE** for at vælge DIM 1, DIM 2, DIM 3 eller DIM OFF (slukket for lysdæmpningen).  
→ Displayet viser **DIM**, undtagen når der er valgt DIM OFF.

DIM mode	Lysstyrke	Spectrum Analyser
1	normal	Slukket
2	halv	Tændt
3	halv	Slukket
OFF	normal	Tændt

## Volumenkontrol.

Der drejes op eller ned for lydstyrken ved at regulere på **VOLUME**. - Lydstyrken bliver højere ved at dreje knappen højre om eller trykke på **VOLUME +**. Lydstyrken bliver lavere ved at dreje knappen venstre om eller trykke på **VOLUME -**.

### Sådan lyttes der på hovedtelefoner

- Sæt hovedtelefonstikket ind i  bøsningen på forsiden af anlægget.  
→ Lyden i højtalerne er afbrudt.



### Sådan slukker man midlertidigt for lyden

- Tryk på **MUTE** på fjernbetjeningen.  
→ Afspilningen fortsætter uden lyd, og displayet viser "MUTE".
- Lyden kaldes frem ved igen at trykke på **MUTE** eller ved at dreje op for lydstyrken (**VOLUME**).

## Lydnavigering.

**For at få optimal lydgenngivelse skal der kun vælges én af følgende navigerings-lydkontroller ad gangen : MAX , DSC eller VEC.**

### MAX lyd

MAX lyd giver den bedste blanding af de forskellige lydfinesser (f. eks. DSC, VEC eller DBB).

- Tryk gentagne gange på **MAX SOUND** (eller på **MAX** på fjernbetjeningen).  
→ Tryk gentagne gange på **MAX** (eller på **MAX** på fjernbetjeningen).  
→ Når aktiveret, står der "MAX OFF" i displayet og MAX knappen bliver sort.

#### Bemærk:

– Når der er vælge MAX lyd, el alle andre lydnavigeringer automatisk slået fra.

### VEC (Virtual Environment Control)

VEC-finessen gør det muligt at indstille anlægget, så der fås den rigtige rumakustik.

- Regulér på **VEC** -knap for at vælge mellem: CINEMA, HALL eller CONCERT.  
→ Den valgte VEC lyser op.

#### Bemærk:

– Når der vælges VEC, "tændes" der automatisk også for Incredible Surround.

### DSC (Digital Sound Control) -Digital lydkontrol

DSC-funktionen gør det muligt at opnå og nyde de specielle lydeffekter, som fra fabrikkens side er indlæst i anlæggets equalizer, og dermed giver bedst musikgenngivelse.

- 1 Tryk på **DSC** for at vælge mellem OPTIMAL, JAZZ, ROCK eller TECHNO.  
→ Den valgte DSC lyser op.

### DBB (Dynamic Bass Boost)

DBB-funktionen øger basgenngivelsen.

- 1 Tryk på **DBB** for at vælge mellem DBB 1, DBB 2, DBB 3 eller DBB OFF.  
→ Displayet viser **DBB**, undtagen når der er valgt DBB OFF.

#### Bemærk:

– Visse CD'er eller kassettebånd kan være indspillet med ekstra høj styrke, hvilket kan forårsage forvrænget genngivelse af lyden ved højere lydstyrker. Hvis dette sker, skal man slukke for og DBB, eller man kan reducere lydstyrken.

### Automatisk valg af DSC-DBB.

Hver gang der vælges DSC, finder anlægget automatisk den bedste DBB-stilling. Man kan også manuelt selv vælge den stilling, der passer bedst til lytteforholdene i rummet.

DSC	DBB
JAZZ	Slukket
ROCK	Tændt (3)
TECHNO	Tændt (3)
OPTIMAL	Tændt (2)

### Incredible Surround (utrolig god surround-lyd).

Incredible Surround giver indtryk af større afstand mellem de forreste højtalere, så der fås en utrolig bred og udvidet stereoeffekt.

- Tryk på og hold **DBB+INC SURR** (eller **IS** på fjernbetjeningen) nede, indtil "INC SUR" vises i displayet.  
→ Hvis der er aktiveret, viser displayet **INCR SUR** og "INCR SUR".  
→ Hvis der er deaktiveret, viser displayet "IS OFF".

# Betjening af CD/MP3-CD-afspilleren

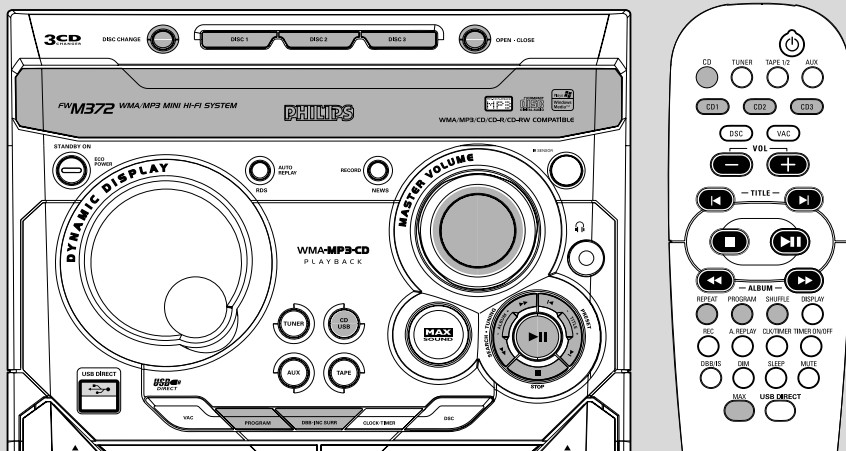

## VIGTIGT!

- Anlægget er kun beregnet til afspilning af almindelige CD-plader. Brug derfor ikke stabiliseringsringe eller andet ekstra tilbehør, der udbydes på markedet, da dette kan ødelægge CD-skifterens mekaniske dele.
- Læg ikke mere end én plade i hver CD-skuffe.

## CD-plader der kan afspilles.

Dette anlæg kan afspille alle digitale audio-CD-plader; færdiggjorte digitale audio-CDR-plader (CD-Recordable) og færdiggjorte digitale audio-CDRW-plader (CD-Rewritable).

MP3-CD'er (CD-ROM'er med MP3 spor)

COMPACT  
disc  
DIGITAL AUDIO

COMPACT  
disc  
DIGITAL AUDIO  
Recordable

COMPACT  
disc  
DIGITAL AUDIO  
ReWritable

## Lidt om MP3 disks

### Understøttede formater:

- ISO9660, Joliet, Multisession.
- Maks. melodinumre plus albummer er 300.
- Maks. op til 8 niveauer af underbiblioteker.
- Maks. 32 musikalbummer.
- Maks. MP3 indprogrammerede melodinumre er 99.
- VRB bit-hastighed.
- Samplingfrekvenser for MP3-discs er: 32 kHz, 44.1 kHz og 48 kHz.
- Bit-hastigheder for MP3 discs er: 32, 64, 96, 128, 192 og 256 kbps.



## Ilægning af CD-plader.

- 1 Tryk på **OPEN-CLOSE** for at lukke CD-karussellen op.
- 2 Læg en CD-plade i hver af de to skuffer. For at kunne lægge en CD-plade i den tredje skuffe trykkes der på **DISC CHANGE**.  
→ CD-karussellen drejer rundt, indtil den tomme skuffe er klar til ilægning af den sidste plade.

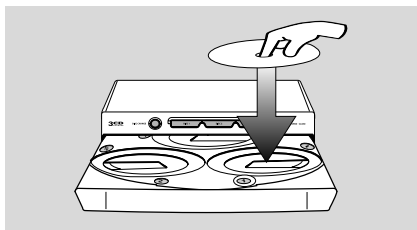

- 3 Luk karussellen i ved at trykke på **OPEN-CLOSE**.  
→ Displayet viser "REVERSE". Derefter viser displayet det valgte CD-skuffenummer; det totale antal melodier på pladen samt pladens totale spilletid.  
→ Lys i en knap viser, at der er en plade i den pågældende CD-skuffe.  
→ Ved afspilning af MP3 discs ruller navnet på det første album samt titlen én gang igennem i displayet efterfulgt af "RXX TXXX".

### Bemærkninger:

- Læg CD-pladerne i med den trykte side opad.
- For at få korrekt afspilning skal man vente med at gå videre, til anlægget har registreret alle pladerne i CD-skufferne.
- I tilfælde af MP3-CD-plader kan registreringen tage mere end 10 sekunder på grund af det store antal melodier, der findes på hver plade.

## Afspilning af CD-plader.

### Afspilning af nuværende CD.

- Tryk på **▶II**.  
→ Nuværende CD vil blive afspillet én gang, derefter stoppes.  
→ Under afspilning viser displayet det valgte CD-skuffenummer; melodinummer og den igangværende melodi's forbrugte spilletid.  
→ Ved afspilning af MP3-discs viser displayet **TITLE**. Ved afspilning af discs med blandede indspilningsmetoder vælges der kun én afspilningsmetode afhængig af optagelsesformatet.

### Sådan afspilles kun én CD-plade

- Tryk i CD-stilling på **DISC 1/2/3** (eller på **CD 1/2/3** på fjernbetjeningen).  
→ Den valgte CD-plade afspilles én gang, derefter stopper afspilleren.

### Sådan afbrydes afspilningen (midlertidigt)

- Tryk på **▶II**.  
→ I displayet blinker den forbrugte spilletid.

- Afspilningen genoptages ved at trykke på **▶II**.

### Sådan stoppes afspilningen helt

- Tryk på **STOP ■**.

### MP3-CD

- Tryk under afspilning på **DISPLAY** for at få vist navnet på album og titel.

## Sådan udskiftes CD-plader under afspilningen.

- 1 Tryk på **DISC CHANGE**.  
→ Disc-skuffen åbner uden at afbryde den igangværende afspilning.
- 2 For at udskifte den inderste plade i karussellen: Tryk igen på **DISC CHANGE**.  
→ Displayet viser "CHANGE DISC", og afspilningen stopper.  
→ CD-karussellen lukker i og drejer rundt, så den inderste CD-skuffe kommer frem. Derefter åbner karussellen igen, så pladen kan udskiftes.

# Betjening af CD/MP3-CD-afspilleren

## Valg af et ønsket lydspor / en ønsket passage.

### Sådan opsøger man under afspilning en bestemt passage på CD-pladen

- Tryk på **ALBUM-/+** ◀◀ ▶▶ og hold knappen nedtrykket, til den ønskede passage høres.  
→ Under søgningen er lydstyrken reduceret.

### Sådan vælges en bestemt melodi på CD-pladen

- Tryk gentagne gange på **TITLE-/+** ◀/▶ indtil det ønskede melodinummer ses i displayet.
- Hvis afspilningen er stoppet: Start afspilning ved at trykke på ▶▶.

## Sådan vælges et ønsket Album/ Titel (kun MP3-discs)

### Sådan vælges et ønsket album:

- Tryk gentagne gange på **ALBUM-/+** ◀◀ ▶▶  
→ Albummets navn vil løbe gennem displayet én gang.

### Sådan vælges en ønsket titel:

- Tryk gentagne gange på **TITLE-/+** ◀/▶.  
→ Titlen vil løbe gennem displayet én gang.

#### Bemærk:

– Album og titel vil kun blive vist én gang, når det vælges. For at se det igen trykkes på knappen **DISPLAY** gentagne gange for at se skiftevis **ALBUM** og **TITEL**.

## Forskellige afspilningsfunktioner: shuffle og repeat

Før afspilning eller under afspilning kan man vælge og ændre på de forskellige afspilningsmuligheder.

- 1 Tryk på **REPEAT** på fjernbetjeningen for at vælge:  
→ "**REPEAT TRACK**" – gentager afspilning af nuværende nummer.  
→ "**REPEAT DISC**" – gentager afspilning af nuværende CD.  
→ "**REPEAT OFF**" – stopper gentagefunktionen og afspilning af nuværende nummer.
- For at genoptage normal afspilning trykkes på **REPEAT** indtil "**REPEAT OFF**" vises i displayet.
- 2 Tryk på **SHUFFLE** på fjernbetjeningen for at vælge:  
→ "**SHUFFLE ON**" – afspilning i vilkårlig rækkefølge af nuværende CD.  
→ "**SHUFFLE OFF**" – stopper afspilning i vilkårlig rækkefølge og afspilning af nuværende nummer.
- For at genoptage normal afspilning trykkes på **SHUFFLE** indtil "**SHUFFLE OFF**" vises i displayet.  
→ **REP** eller **SHUF** vises, undtaget ved **SLUKKET BLANDE**-funktion.

#### NB:

– Ved afspilning af program eller afspilning af en MP3 CD er det ikke muligt at gentage afspilning af nuværende CD (Gentag CD funktion).

## Indprogrammering af CD-melodier.

Når afspilning er stoppet, er det muligt at indprogrammere melodier i et CD-program. Der kan indlæses og lagres op til 99 melodier i vilkårlig rækkefølge i anlæggets hukommelse.

- 1 Læg de ønskede plader i CD-skufferne (se afsnittet "Ilægning af CD-plader").
- 2 Vælg en plade ved at trykke på **DISC 1/2/3** knappen.

# Betjening af CD/MP3-CD-afspilleren

- 3 Tryk på **PROG** for at starte indprogrammeringen.  
→ I displayet blinker **PROG**.
- 4 Tryk gentagne gange på **TITLE-/+** **◀/▶** for at vælge den ønskede melodi.
- Ved afspilning af MP3-discs: Tryk på **ALBUM-/+** **◀ ▶** og **TITLE-/+** **◀/▶** for at vælge det album og den titel, der ønskes indprogrammeret.
- 5 Tryk på **PROG** for at indlæse og lagre melodien i CD-programmet.
- 6 Afslut programmeringen ved at trykke **én gang** på **STOP ■**.  
→ **PROG** ses fortsat i displayet, og programmeringsfunktionen er stadig aktiveret.  
→ Displayet viser det totale antal indprogrammerede melodier og programmets totale spilletid.  
→ Ved afspilning af MP3-discs viser displayet ikke den totale spilletid.
- 7 Start afspilning af det indlæste CD-program ved at trykke på **▶||**.  
→ Displayet viser "PLAY PROGRAM".

## Bemærkninger:

- Det er ikke muligt at lave et program med MP3-indspilninger fra multi-CD'er eller fra discs kombineret med normale audio-lydspor.
- Hvis den totale spilletid er mere end "99:59", vil displayet vise "- :-" i stedet for den totale spilletid.
- Hvis man forsøger på at indprogrammere mere end 40 melodier, viser displayet "PROGRAM FULL".
- Hvis der under indprogrammering ikke trykkes på en knap i 20 sekunder, forlader anlægget automatisk indprogrammerings-funktionen.

## Sådan kontrolleres et CD-program

- Stop afspilning og tryk gentagne gange på **TITLE-/+** **◀/▶**.
- Kontrolfunktionen stoppes ved at trykke på **STOP ■**.

## Sådan slettes programmet.

- Tryk **én gang** på **STOP ■** når afspilningen er stoppet eller tryk **to gange** på knappen under afspilning.  
→ I displayet forsvinder **PROG**, og displayet viser "PROGRAM CLEAR".

## Bemærk:

- CD-programmet slettes også, hvis strømmen tages fra anlægget, eller hvis CD-karussellen åbnes.

## Angående båndoptagelse se afsnittet "Betjening af båndoptageren / Båndoptagelse".



## Sådan stoppes den automatiske indlæsning:

- Tryk på **PROGRAM** eller **STOP** ■ på anlægget.

### Bemærk:

– Hvis der ikke vælges noget forvalgsnummer, før søgningen starter, begynder indlæsningen og lagringen på forvalgsnummer (1) og opefter. Alle tidligere lagrede stationer erstattes af nye.

## Manuel indprogrammering i forvalget

- 1 Indstil på den ønskede station (se afsnittet "Indstilling på radiostationer").
- 2 Tryk på **PROGRAM**.  
→ I displayet blinker **PROG**.  
→ I displayet ses det næste frie forvalgsnummer.

## Sådan lagres stationen i et andet forvalgsnummer

- Tryk på **TITLE-/+** ◀/▶ **PRESET** for at vælge det ønskede forvalgsnummer.
- 3 Tryk igen på **PROGRAM** for at indlæse og lagre stationen.  
→ I displayet forsvinder **PROG**.
- Gentag **trin 1-3** for at indlæse og lagre andre stationer i forvalget.

## Sådan forlades funktionen for manuel indlæsning i forvalget

- Tryk på ■ på anlægget.

### Bemærkninger:

– Hvis man forsøger på at indlæse mere end 40 stationer i forvalget, viser displayet "FULL".  
– Hvis der under den manuelle indprogrammering ikke trykkes på en knap indenfor 20 sekunder, forlader anlægget automatisk den manuelle indlæsnings-funktion.

## Opsøgning af radiostationer i forvalget.

- Når der er indlæst og lagret stationer i forvalget, kan man kalde en ønsket station frem ved at trykke på **TITLE-/+** ◀/▶ **PRESET**, indtil stationens forvalgsnummer ses i displayet.  
→ Displayet viser forvalgsnummer, frekvens og bølgeområde.

## Angående båndoptagelse se afsnittet "Betjening af båndoptageren / Båndoptagelse".

## RDS

RDS (**R**adio **D**ata **S**ystem) er et transmissionssystem, der gør det muligt for FM-stationer at udsende yderligere information sammen med det normale FM-signal. Disse informationer kan være:

**Stationsnavn:** Displayet viser navnet på den station, der modtages.

**Programtype:** Følgende typer programmer kan registreres af anlæggets tuner: News (nyheder), Affairs (erhverv), Info (information), Sport, Educate (uddannelse), Drama (dramatik), Culture (kultur), Science (videnskab), Pop M (popmusik), Rock M (rockmusik), M.O.R. (middle of the road-musik), Light M (lettere musik), Classics (klassisk), Other M (anden musik), No type (ingen programtype).

**Radiotekst (RT):** Displayet viser tekstmeddelelser:

## Modtagelse af en RDS-station

- Når der er stillet ind på en station på FM-båndet:  
→ Hvis stationen udsender RDS-signaler, viser displayet RDS-logoet (**RDS**) og navnet på stationen.

## Sådan ses RDS-information

- Tryk på **AUTO REPLAY/RDS** for at løbe igennem følgende information (hvis den findes) :  
STATIONSNAVN → PROGRAMTYPE →  
RADIOTEKST → STATIONSFREKVENNS →  
STATIONSNAVN ...

### Bemærkninger:

– Hvis den station, der er stillet ind på, ikke udsender RDS-signaler, eller hvis der er tale om en ikke-RDS-station, viser displayet "NO RDS".  
– Hvis stationen ikke udsender RDS-tekstmeddelelser, viser displayet "NO RDS TEXT".

# Radiomodtagelse

## Indstilling af RDS-tid (klokken)

Hvert minut udsender visse RDS-stationer den rigtige tid (klokken). Det er muligt at indstille uret i anlægget ved at gøre brug af det tidssignal, der udsendes sammen med RDS-signalet.

### 1 Tryk på **CLOCK-TIMER** og **RECORD/NEWS**.

→ Medens anlægget indlæser RDS-tid, viser displayet "RDS TIME", og tiden lagres.

→ Hvis RDS-stationen ikke udsender RDS-tid indenfor 90 sekunder, viser displayet "NO RDS TIME".

#### Bemærk:

– Nogle RDS-stationer udsender med 1 minuts mellemrum den rigtige tid (klokken).

Tidsnøjagtigheden er bestemt af RDS-stationen.

## NEWS (nyheder) *(Kan kun modtages fra RDS-stationer.)*

Så snart anlægget registrerer, at der udsendes en nyhed fra en RDS-station, skifter det automatisk over til radiolytning (TUNER).

### VIKTIGT!

**NEWS-funktionen kan aktiveres, når anlægget er sat i Standby- og Demonstrations-stilling eller i enhver anden stilling med undtagelse af Tuner- og Eco Power Standby-stilling.**

### Sådan aktiveres NEWS-funktionen

### 1 Tryk på **RECORD/NEWS** og hold knappen indtrykket, indtil displayet viser "NEWS".

→ Displayet viser **NEWS**.

→ Anlægget skanner igennem de radiostationer, der er indlæst i de første 5 forvalg og venter på de nyhedsmeddelelser, der findes i eventuelle RDS-stationer.

→ Så længe der søges efter NEWS, forsætter den igangværende lydkilde uden afbrydelse.

### 2 Så snart anlægget registrerer, at der er nyheder (NEWS) fra en RDS-station, skifter det automatisk over til radiolytning.

→ I displayet blinker **NEWS**.

#### Bemærkninger:

– Før der vælges NEWS-funktion, skal man skifte væk fra radiolytning.

– Før NEWS-funktionen aktiveres, skal man være sikker på, at der er RDS-stationer i de første 5 forvalgsnumre.

– NEWS høres kun én gang, når funktionen aktiveres.

– NEWS virker ikke, hvis der er en båndoptagelse i gang.

– Hvis anlægget ikke finder nogen RDS-station, viser displayet "NO RDS NEWS".

### Sådan slukkes NEWS-funktionen

● Tryk igen på **TUNER** eller vælg radiolytning.

● Under udsendelsen af nyhederne, kan man trykke på den relevante lydkildeknop, så den oprindelige lydfunktion genoptages (f.eks. CD-afspilning).

# Betjening af båndoptageren / Båndoptagelse

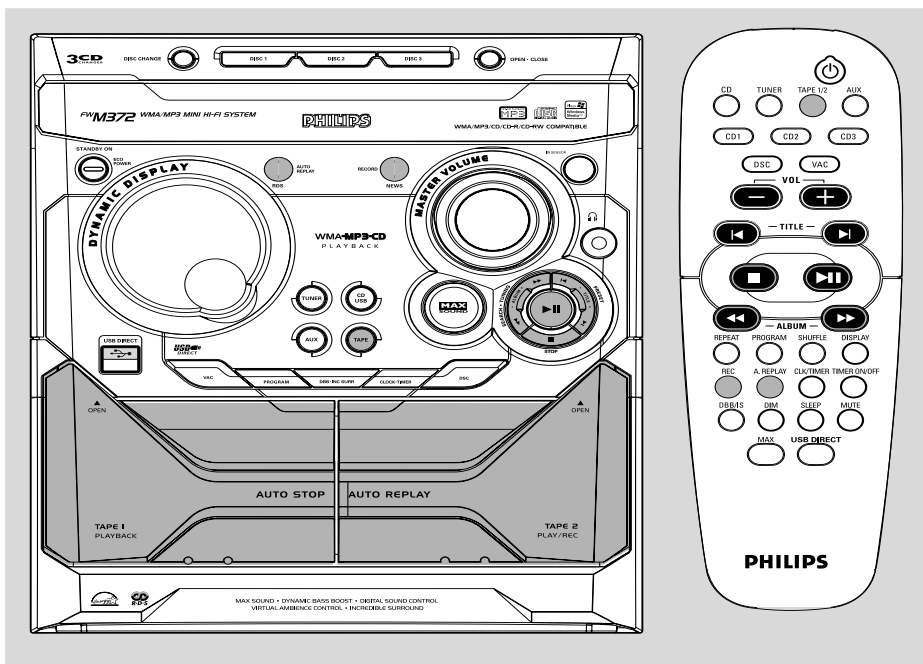

## VIGTIGT!

- Før et bånd afspilles, skal det kontrolleres at det er strammet op. Stram eventuelt båndet op med en blyant ell.lign. – Et sløbt bånd kan krølle og ødelægge båndmekanismen.
- C-120 bånd er meget tynde og bliver let beskadiget. Det anbefales derfor ikke at bruge C-120 bånd i dette anlæg.
- Opbevar altid bånd ved stuetemperatur og læg dem ikke tæt ved magnetiske genstande, f.eks. transformere, TV eller højttalere.

## Ilægning af kassettebånd

- 1 Luk kassetteskuffen op ved at trykke på **OPEN**.

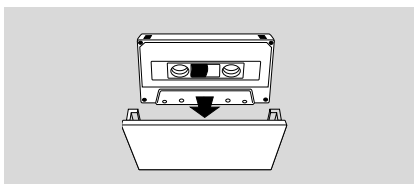

- 2 Læg kassettebånd i med den åbne side nedad og fuld spole til venstre.
- 3 Luk kassetteskuffen i.

## Afspilning af kassettebånd

### Sådan afspilles båndet i et valgt tapedeck

- 1 Tryk på **TAPE** (eller på **TAPE 1/2** på fjernbetjeningen) for at vælge tapedeck 1 eller tapedeck 2.
- 2 Tryk på **▶▶**.

### Sådan stoppes afspilningen

- Tryk på **■**.

### Valg af afspilningsmetode

- Tryk flere gange på **AUTO REPLAY** (eller **A.REPLAY**) for at vælge mellem de to forskellige afspilningsmuligheder.  
→ Displayet viser "AUTO REPLAY" ( ) eller "ONCE" ( ).

**AUTO REPLAY** .... Når båndet er spillet færdigt, spoler det automatisk tilbage til begyndelsen og spiller forfra igen. Båndet spiller forfra igen og igen, op til 20 gange.

**ONCE** ..... Den valgte båndside afspilles, og derefter stopper båndet.

# Betjening af båndoptageren / Båndoptagelse

## Hurtig tilbage/fremspoling.

- 1 Stop afspilning og tryk gentagne gange på ◀◀ eller ▶▶.  
→ Når båndet når ud til enden, stopper hurtigspolingen automatisk.
- 2 Hurtigspolingen kan stoppes undervejs ved at trykke på ■.

### Bemærk:

– *Under hurtig frem- eller tilbagespoling er det også muligt at lytte til en anden lydkilde (f.eks. CD eller TUNER).*

## Generel information vedr. båndoptagelse.

- Brug til optagelser kun bånd af IEC type I (normalbånd).
- Båndoptageren indstiller automatisk optagestyrken uanset hvordan volumenkontrollen, DBB, DSC o.s.v. er indstillet.
- Kassetebånd er i begge ender forsynet med et stykke indløbstape. Derfor vil der ikke blive indspillet noget de første 6-7 sekunder i begge ender af båndet.
- De kan sikre en side af et bånd mod at blive slettet eller overspillet ved en fejltagelse ved at brække den lille tap af i venstre side af kassetens bagkant, når denne holdes opad.
- Hvis displayet viser "CHECK TAPE", betyder det, at sikkerhedstappen er brækket af. Optagebeskyttelsen kan fjernes ved at sætte et lille stykke tape over det hul, hvor tappen er brækket af.

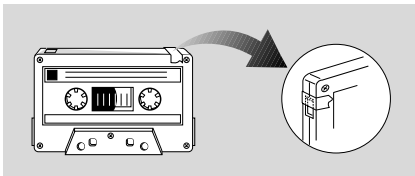
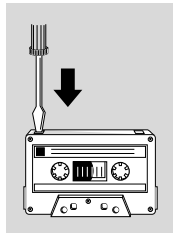

## VIGTIGT!

- *Båndoptagelse er kun tilladt, hvis det ikke strider imod copyright eller andre ophavsrettigheder.*
- *Det er kun muligt at foretage båndoptagelse i tapedeck 2.*

## Sådan gøres klar til båndoptagelse.

- 1 Vælg tapedeck 2 (TAPE 2) ved at trykke på **TAPE**.
- 2 Læg et tomt kassetebånd i tapedeck 2 med fuld spole til venstre.
- 3 Gør den lydkilde, der skal optages, klar:  
**CD** – Ilæg CD-plade(r).  
**TUNER** – Opsøg den station, der skal optages.  
**TAPE** – Læg det bånd, der skal kopieres, i tapedeck 1 med fuld spole til venstre.  
**AUX** – Tilslut det eksterne udstyr.  
**USB** – tilslut en USB-masselagringsenhed.

## Når båndoptagelse er i gang

- **REC** blinker i displayet.
- Undtagen ved båndkopiering er det under optagelse ikke muligt at lytte på andre lydkilder.
- Under optagelser eller båndkopiering er det ikke muligt at aktivere timeren.

## Optagelse ved tryk på kun én knap.

- 1 Vælg den lydkilde, der skal optages, ved at trykke på **CD**, **TUNER**, **AUX** eller **USB**.
- 2 Start afspilning af den valgte lydkilde.
- 3 Start optagelse ved at trykke på **RECORD/NEWS**.

## Sådan stoppes båndoptagelse

- Tryk på ■ på anlægget.

### Bemærk:

– *Hvis der er valgt TAPE, er det ikke muligt at starte optagelse ved tryk på kun én knap. Displayet viser "SELECT SOURCE" (vælg en anden lydkilde).*



# Betjening af båndoptageren/ Båndoptagelse

## Synkroniseret start af CD/USB-optagelse.

- 1 Vælg den plade, der skal optages, ved at trykke på **CD**.
- Tryk på **TITLE-/+** **◀/▶** for at vælge det ønskede nummer, og derefter trykkes på **RECORD/NEWS** for at starte optagelse.
- De kan også indprogrammere de melodier, der skal optages, i en ønsket bestemt rækkefølge (se kapitlet "Betjening af CD-afspilleren", afsnittet "Indprogrammering af CD-melodier").
- 2 Start optagelse ved at trykke på **RECORD/NEWS**.  
→ CD-afspilningen starter automatisk.

### Sådan stoppes båndoptagelse

- Tryk på **STOP ■**.  
→ Optagelse og CD-afspilning stopper samtidigt.

## Båndkopiering.

- 1 Læg det bånd, der skal kopieres, i tapedeck 1.
- Båndet kan evt. spoles hen til det sted, hvorfra der skal optages.
- 2 Tryk på **RECORD/NEWS**.  
→ Afspilning og optagelse starter samtidigt.  
→ Displayet viser "1111".
- Det er kun muligt at kopiere én side af båndet ad gangen. Hvis også den anden side af båndet skal kopieres, vendes båndene, når den første side er afspillet og optaget.

### Sådan stoppes båndkopieringen

- Tryk på **STOP ■**.

#### Bemærkninger:

- Det er kun muligt at kopiere bånd fra tapedeck 1 til tapedeck 2.
- For at sikre korrekt båndkopiering skal begge kassettebånd have samme længde.

Det kan være strafbart at krænke andres ophavsrettigheder ved uberettiget at fremstille kopier af kopibeskyttet materiale, herunder computer programmer, filer, tv udsendelser og lydoptagelser. Dette produkt må ikke anvendes til disse formål.



Be responsible  
Respect copyrights

## Forbindelse af ikke-USB apparat

- 1 Forbind Audio Out terminalen på det eksterne udstyr (TV, VCR, Laser Disc-afspiller, DVD-afspiller eller CD-optager) til anlæggets **AUX** terminaler.
- 2 Vælg eksternt lydfunction ved at trykke på **AUX**.

### Bemærk:

- Alle anlæggets lydfinesser (f.eks. DSC, DBB) kan stadig bruges.
- Se venligst i brugsanvisningen for det tilsluttede udstyr, hvis der ønskes yderligere detaljer.

**Angående båndoptagelse se afsnittet “Betjening af båndoptageren / Båndoptagelse”.**

## Brug af USB masselagringsapparat

Ved forbindelse af USB masselagringsapparatet til Hi-Fi systemet, kan du lytte til apparatets lagrede musik gennem Hi-Fi systemets kraftige højttalere.

### Afspilning fra USB masselagringsapparat Kompatibel USB masselagringsapparat

Du kan bruge Hi-Fi systemet sammen med:

- USB flash hukommelse (USB 2.0 eller USB1.1)
- USB flash afspillere (USB 2.0 eller USB1.1)
- hukommelseskort (kræver endnu en kortlæser, som kan virke sammen med Hi-Fi systemet)

### Bemærk:

– Ved visse USB flash afspillere (eller hukommelsesapparater), kan det lagrede indhold optages ved hjælp af copyright beskyttelsesteknologi. Den slags beskyttet indhold kan ikke afspilles af andre apparater (så som dette Hi-Fi system)

## Formater, der kan afspilles:

- USB eller hukommelsesfilformat FAT12, FAT16, FAT32 (sektor størrelse: 512 - 65.536 bytes)
- MP3 bitrate (datarate): 32-320 Kbps og variabel bitrate
- WMA version 9 eller tidligere
- Bibliotek som indeholder op til maximum 8 niveauer
- Antallet af albummer/foldere: maximum 99
- Antallet af numre/titler: maximum 400
- ID3 mærkat v2.0 eller senere
- Filnavn i Unicode UTF8 (maximum længde: 128 bytes)

## Systemet vil ikke afspille og understøtter ikke følgende:

- Tomme albummer: et tomt album er et album, der ikke indeholder MP3/WMA filer og vil ikke blive vist i display.
- Ikke-understøttede filformater springes over: Dette betyder, at f.eks. Word dokumenter, .doc eller MP3 filer med denominatoren .dlf ignoreres og vil ikke blive afspillet.
- AAC, WAV, PCM audio filer
- DRM beskyttede WMA filer
- WMA filer i Lossless

## Sådan flyttes musikfiler fra PC til et USB masselagringsapparat

Ved at trække og slippe musikfiler kan du nemt flytte din favoritmusik fra PC til et.

Du kan også bruge flash afspillerens music management software til at flytte musikken. For the flash player, you can also use its music management software for the music transfer.

**Dog kan disse WMA filer være uafspillelige pga inkompatibilitet.**

## Sådan organiseres dine MP3/WMA filer på USB masselagringsapparatet

Dette Hi-Fi system vil pluklæse MP3/WMA filerne i folderne/under-folders/titlernes rækkefølge. F.eks:

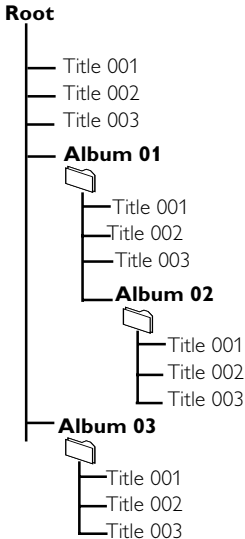

Organiser dine MP3/WMA filer i forskellige foldere eller underfoldere som ønsket.

### Bemærk:

- Hvis du ikke har organiseret dine MP3/WMA-filer i et album på din disk, placeres alle disse filer automatisk i albummet “00”.
- Sørg for at filnavnene på MP3-filerne ender på .mp3.
- Ved DRM-beskyttede WM-filer bruges Windows Media Player 10 (eller nyere) til at brænder/ konvertering. Besøg [www.microsoft.com](http://www.microsoft.com) for detaljer om Windows Media Player og WM DRM (Windows Media Digital Rights Management).

1 Check at det USB apparat er rigtigt tilsluttet (Se **Installering, Tilslutning af ekstra udstyr**)

2 Tryk på **CD/USB** én eller flere gange for at vælge **USB** (på fjernbetjeningen trykkes på **USB DIRECT**)

⏮ **TRFCK** vises, hvis der ikke findes en audiofil på USB apparatet.

3 Afspil USB's audiofiler på samme måde som albummer/numre på en CD (Se **Betjening af CD/MP3-CD afspilleren**).

### Bemærk:

- Pga kompatibilitet kan album/ nummeroplysningerne være forskellige fra, hvad der er vist i displayet gennem flash afspillerens music management software
- Filnavne eller ID3 mærkater vises som — , hvis de ikke er på engelsk

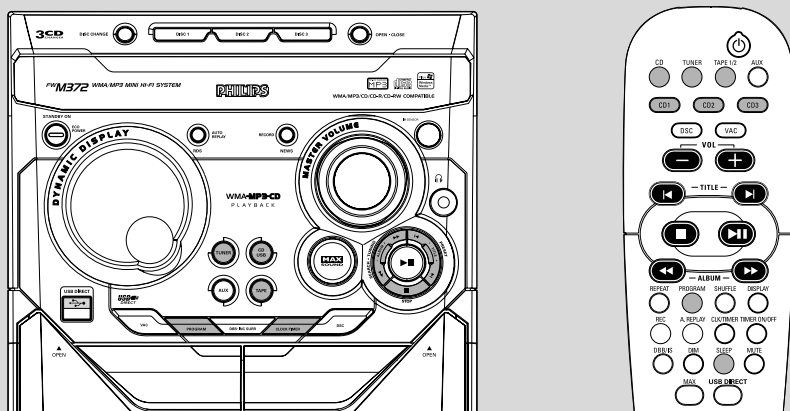

## VIGTIGT!

– Brug **CLOCK•TIMER** på apparatet for at indstille ur og timer.

## Sådan ser man, hvad klokken er.

I Standby-stilling ses uret (klokken) i displayet (hvis uret er indstillet).

## Sådan kan man se, hvad klokken er, mens der lyttes på en lydkilde (f.eks. CD eller TUNER)

- Tryk på **CLOCK•TIMER**.  
→ Uret (klokken) vises i nogle få sekunder i displayet.  
→ Hvis uret ikke er indstillet, viser displayet " : : : : ".

## Sådan indstilles uret (klokken).

Uret kan indstilles til enten 12 timers- eller 24 timers-visning (f.eks. "AM 12:00" eller "00:00").

- 1 Tryk i standby eller i "vis klokken"-stilling **én gang** på **CLOCK•TIMER**. I alle lyd kildefunktioner trykkes der **to gange** på **CLOCK•TIMER**.
- 2 Kald ur-funktionen frem ved at trykke gentagne gange på **PROGRAM**.  
→ I displayet blinker "AM 12:00" eller "00:00"

- 3 Indstil timetallet ved gentagne tryk på **ALBUM-/ + ◀▶** på anlægget.
- 4 Indstil minutallet ved gentagne tryk på **TITLE-/ + ◀▶** på anlægget.
- 5 Indlæs tiden i uret ved igen at trykke på **CLOCK•TIMER**.  
→ Uret begynder at gå.

## Sådan forlades indstillingsfunktionen uden at indlæse og lagre

- Tryk på **STOP ■** på anlægget.

## Bemærkninger:

- Hvis strømmen til anlægget afbrydes (f.eks. ved en strømafbrydelse), slettes uret (klokken).
- Hvis der under indstilling af uret ikke trykkes på en knap indenfor 90 sekunder, forlader anlægget automatisk indstillings-funktionen.
- Man kan få uret indstillet automatisk ved at bruge RDS-signalet fra en RDS-radiostation, se afsnittet "Radiomodtagelse - Indstilling af RDS-tid (klokken)".

## Sådan indstilles timeren.

Man kan indstille anlægget til at tænde automatisk for CD, TUNER eller TAPE 2 ved et forudvalgt tidspunkt, så det dermed f.eks. fungerer som vækkeur.

### VIGTIGT!

- Før timeren indstilles, skal det kontrolleres, at uret går rigtigt.
- Der vil altid være tændt for timeren, når den er indstillet.
- Timeren går ikke i gang, hvis der foregår båndoptagelse i anlægget.
- Når timeren går i gang, starter anlægget op med minimum lydstyrke, som langsomt øges til det niveau, lyden havde, sidst der var tændt for anlægget.

- 1 Kald timer-funktionen frem ved at trykke på **CLOCK•TIMER** i mindst 2 sekunder.
  - Den sidst indstillede timertid.
  - I displayet blinker **TIMER**.
  - Den valgte kilde lyser.
- 2 Vælg den ønskede lydkilde ved at trykke på **CD, TAPE** eller **TUNER**.
  - Sørg for at den valgte lydkilde er gjort klar til at blive afspillet.
    - CD** – Ilæg CD-plade(r). Hvis afspilningen skal starte med en bestemt melodi, skal der laves et CD-program (se kapitlet "Betjening af CD-afspilleren", afsnittet "Indprogrammering af CD-melodier").
    - TUNER** – Opsøg den ønskede radiostation.
    - TAPE** – Læg et indspillet bånd i tapedeck 2.
- 3 Tryk gentagne gange på **ALBUM-/+** ◀▶ på anlægget for at indstille det timetal, hvor timeren skal starte.
- 4 Tryk gentagne gange på **TITLE-/+** ◀▶ på anlægget for at indstille det minuttal, hvor timeren skal starte.
- 5 Indlæs starttidspunktet i anlægget ved at trykke på **CLOCK•TIMER**.
  - I displayet ses også stadig **TIMER**.
- Den valgte lydkilde begynder at spille på det indstillede tidspunkt.

## Sådan forlades indstillingsfunktionen uden at indlæse og lagre

- Tryk på **STOP** ■ på anlægget.

### Bemærkninger:

- Hvis den valgte lydkilde ikke er gjort klar (CD), når timeren starter anlægget, skifter anlægget automatisk over til TUNER (radiolytning).
- Hvis der under indstilling af timeren ikke trykkes på en knap indenfor 90 sekunder, forlader anlægget automatisk funktionen for indstilling af timeren.

## Sådan slukkes der for timeren

- Tryk på **TIMER ON/OFF** på fjernbetjeningen.
  - Displayet viser "OFF", og **TIMER** symbolet forsvinder.

## Sådan tændes der for timeren

- Tryk på **TIMER ON/OFF** på fjernbetjeningen.
  - I displayet ses den sidst indstillede timertid i nogle få sekunder, og **TIMER** symbolet ses.

## Indstilling af indslumrings-timeren.

Indslumrings-timeren gør det muligt at få anlægget til automatisk at gå i Standby efter et forudbestemt antal minutter:

- 1 Tryk gentagne gange på **SLEEP** på fjernbetjeningen for at vælge en forudindstillet tid.
  - Der kan vælges følgende tider (i minutter):  
15 → 30 → 45 → 60 → OFF → 15 ...
  - Displayet viser enten "SLEEP XX" eller "OFF", hvor "XX" er det valgte minuttal.

# Ur/Timer

- 2 Tryk på **SLEEP** knappen, når De kommer til det minuttal, hvor De ønsker at indslumrings-timeren skal slukke for anlægget.

→ Displayet viser **SLEEP**, undtagen når der er valgt "OFF".

→ Indslumrings-timeren er nu indstillet. Når der kun er 10 sekunder tilbage, til anlægget slukker, tæller de sidste 10 sekunder nedad i displayet.

"SLEEP 10" → "SLEEP 9".... →

"SLEEP 1" → "SLEEP"

## Sådan kontrolleres den tid der er tilbage, når indslumringstimeren er aktiveret

- Tryk én gang på **SLEEP**.

## Sådan ændres der i den indstillede indslumringstid

- Tryk igen på **SLEEP** når den resterende indslumringstid ses i displayet.  
→ Displayet viser de næste indslumringstimer-muligheder:

## Sådan slukkes der for indslumrings-timeren

- Tryk gentagne gange på **SLEEP** til displayet viser "OFF", eller tryk på **ECO POWER/STANDBY ON/**  knappen.

# Vedligeholdelse

## Rengøring af kabinettet.

- Brug en blød klud, eventuelt dyppet i et mildt rengøringsmiddel. Brug aldrig rengøringsmidler der indeholder sprit, benzin, ammoniak eller andre skrappe midler.

## Rengøring af CD-plader.

- Hvis en CD-plade er blevet snavset, rengøres den med en blød rengøringsklud. Bevæg kluden i lige linier fra plademidten og ud mod kanten af pladen. Bevæg aldrig kluden i cirkelbevægelser.
- Brug ikke opløsningsmidler som f.eks. benzin, fortynder o.lign. – Brug heller ikke de antistatiske spraymidler, der anvendes til rengøring af almindelige, analoge gramfonplader.



## Rengøring af CD-laserlinsen.

- Efter længere tids brug kan der have sat sig snavs eller støv på laserlinsen. For at sikre god afspilningskvalitet skal linsen rengøres med jævne mellemrum med "Philips CD Lens Cleaner" eller et andet kommercielt rengøringsmiddel. Følg instruktionerne på rengøringsmidlet.

## Rengøring af tonehoveder og båndstyr.

- For til stadighed at sikre god optagelses- og afspilningskvalitet skal båndoptagerens tonehoveder (A), kapstanaksler (B) og trykruller (C) renses for hver 50 timers driftstid.
- Brug en ulden klud dyppet i lidt rensesæbe eller sprit.
- Tonehovederne kan også renses ved at køre et rensesæbebånd én gang igennem.

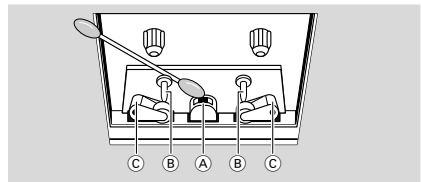

## Afmagnetisering af tonehovederne.

- Brug et specielt afmagnetiseringsbånd, der kan købes hos Deres forhandler.

## FORSTÆRKEREN

Udgangseffekt	
FWM372	2 x 120 W MPO
	2 x 60 W RMS(1)
FWM572	2 x 220 W MPO
	2 x 110 W RMS(1)
Signal/støjforhold	≥ 67 dBA (IEC)
Frekvensgang	50 – 15000 Hz
Indgangsfølsomhed:	
AUX/CDR In	500 mV / 900mV
Udgange	
Højttalere	≥ 6 Ω
Hovedtelefoner	32 Ω – 1000 Ω
(1) (6 Ω, 1 kHz, 10%THD)	

## CD/MP3-CD AFSPILLEREN

Antal indprogrammerbare melodier	99
Frekvensgang	20 – 20000 Hz -3dB
Signal/støjforhold	≥ 75 dBA
Kanalseparation	≥ 60 dB (1 kHz)
Total harmonisk forvrængning	< 0,003%
MPEG1 Layer 3 (MP3-CD)	MPEG AUDIO
MP3-CD bit-hastighed	32 – 256 kb/sek. (128 kbps anbefales)
Samplingfrekvens	32, 44,1, 48 kHz

## RADIOMODTAGELSE

FM-område	87,5 – 108 MHz
MW-område (mellembølge)	531 – 1602 kHz
Antal forvalg	40
Antenne	

FM	75 Ω trådentenne
MW	Rammeantenne

## USB-AFSPILLER

USB	12Mb/s, V1.1
	kan du afspille MP3/WMA filer
Antallet af albummer/foldere	maximum 99
Antallet af numre/titler	maximum 400

## BÅNDAFSPILLEREN

Frekvensgang	
Normalbånd (type I)	80 – 12500 Hz (8 dB)
Signal/støjforhold:	
Normalbånd (type I)	≥ 48 dBA
Wow og flutter	≤ 0,4% DIN

## HØJTTALERE

System	3-vejs; dobbelt basreflex
Impedans	8 Ω
Woofer	1 x 5,5"
Tweeter	1 x 2"
Dimensioner	
FWM372	248 x 310 x 195 (mm)
FWM572	248 x 310 x 230 (mm)
Vægt	
FWM372	3.3 kg each
FWM572	3.8 kg each

## GENERELT

Materiale/finish	Polystyrene/Metal
Netspænding	220 – 230 V / 50 Hz
Energiforbrug:	
Aktiv:	
FWM372	80 W
FWM572	170 W
Standby:	≤ 15 W
Eco Power Standby	< 1 W
Dimensioner (b x h x d)	
FWM372	265 x 310 x 367 (mm)
FWM572	265 x 310 x 384 (mm)
Vægt (uden højttalere)	
FWM372	7.15 kg
FWM572	8.8 kg

**Med forbehold for ændringer.**

# Fejlsøgning

## ADVARSEL!

Forsøg ikke under nogen omstændigheder på selv at reparere anlægget, da garantien dermed bortfalder. Adskil aldrig anlægget da der derved er fare for elektrisk stød.

Hvis der opstår en fejl i anlægget, beder vi Dem kontrollere nedenstående punkter, før De sender anlægget til reparation.

Problem	Løsning
Displayet viser "NO DISC".	<ul style="list-style-type: none"><li>✓ Læg en CD-plade i.</li><li>✓ Kontroller at pladen er lagt i med den rigtige side opad.</li><li>✓ Vent til evt. kondensvand på laserlinsen er forsvundet.</li><li>✓ Rens eller udskift CD-pladen (se afsnittet "Vedligeholdelse").</li><li>✓ Brug en færdiggjort CD-RW disc eller en korrekt formateret MP3-CD disc.</li></ul>
Displayet viser "DISC NOT FINALIZED".	<ul style="list-style-type: none"><li>✓ Brug kun færdiggjorte CD-RW- eller CD-R-plader.</li></ul>
Dårlig radiomodtagelse.	<ul style="list-style-type: none"><li>✓ Hvis radiosignalet er for svagt: Prøv at justere på antennen eller tilslut en udvendig antenne, så modtagelsen bliver bedre.</li><li>✓ Prøv at gøre afstanden mellem Mini HiFi-anlægget og Deres TV eller VCR større.</li></ul>
Optagelse eller afspilning ikke mulig.	<ul style="list-style-type: none"><li>✓ Rens båndoptagerdelene (se afsnittet "Vedligeholdelse").</li><li>✓ Brug kun bånd af IEC type I (normalbånd).</li><li>✓ Kassetens sikkerhedstap er fjernet. Sæt et stykke tape over hullet.</li></ul>
Kassetteholderen kan ikke lukke op.	<ul style="list-style-type: none"><li>✓ Tag strømmen fra anlægget: Sluk for stikkontakten og tænd igen.</li></ul>
Ingen lyd eller dårlig lyd kvalitet.	<ul style="list-style-type: none"><li>✓ Regulér på lydstyrken.</li><li>✓ Hvis der er tilsluttet hovedtelefoner: Tag hovedtelefonstikket ud.</li><li>✓ Kontroller at højttalerne er korrekt tilsluttet.</li><li>✓ Kontroller at de afisolerede dele af højttalerledningerne har rigtig kontakt i klemmerne.</li><li>✓ Sørg for at MP3-CD'en er optaget indenfor 32 – 256 kbps bit-hastighed med en samplingfrekvens på 48 kHz, 44,1 kHz eller 32 kHz.</li></ul>
Lyden i venstre og højre kanal er byttet om.	<ul style="list-style-type: none"><li>✓ Kontroller højttalertilslutningerne og højttalernes placering.</li></ul>



**Fjernbetjeningen virker ikke, som den skal.**

- ✓ Vælg lydkilde (f.eks. CD eller TUNER) før der trykkes på andre knapper (▶, ◀, ▶◀).
- ✓ Prøv at gøre afstanden mellem fjernbetjeningen og anlægget mindre.
- ✓ Kontroller at batterierne i fjernbetjeningen er sat rigtigt i (+ og - skal vende rigtigt).
- ✓ Udskift batterierne.
- ✓ Ret fjernbetjeningen direkte mod anlæggets IR-føler.

**Timeren virker ikke.**

- ✓ Indstil uret så det går rigtigt.
- ✓ Tænd for timeren ved at trykke på CLOCK•TIMER og hold knappen indtrykket.
- ✓ Stop optagelsen hvis der foregår båndoptagelse eller båndkopiering.

**Der er ikke lys i alle knapperne.**

- ✓ Tryk på DIM for at vælge DIM OFF display-visning.

**Ur/timer-indstillingen er slettet.**

- ✓ Der har været en strømfafbrydelse, eller der har været slukket for strømmen til anlægget. Indstil uret/timeren igen.

**Displayet viser automatisk anlæggets forskellige finesser, og lyset i knapperne blinker.**

- ✓ Sluk for demonstrations-funktionen ved at trykke på ■ på anlægget og hold knappen nedtrykket.

**Some files on the USB device are not displayed.**

- ✓ Check if the number of folders exceeds 99 or the number of titles exceeds 400.

**“DEVICE NOT SUPPORTED” scrolls on the display.**

- ✓ Remove the USB mass storage device or select another source.