

# Always there to help you

Register your product and get support at

[www.philips.com/welcome](http://www.philips.com/welcome)

PD7042



---

User manual 3

---

Benutzerhandbuch 51

---

Mode d'emploi 99

---

Manual del usuario 147

---

Brugervejledning 27

---

Gebruiksaanwijzing 75

---

Manuale utente 123

---

Användarhandbok 171

# PHILIPS

# Indholdsfortegnelse

---

<b>1</b>	<b>Vigtigt</b>	29
	Sikkerhed og meddelelser	29
	Sikkerhed	29
	Overholdelse	30
	Omsorg for miljøet	31
	Copyright	32
	Garanti	33

---

<b>2</b>	<b>Din bærbare DVD-afspiller</b>	34
	Hvad er der i kassen	34
	Oversigt over hovedenheden	35

---

<b>3</b>	<b>Kom godt i gang</b>	37
	Klargøring	37
	Tænd/sluk	42
	Vælg OSD-sprog	42

---

<b>4</b>	<b>Afspil musik eller film</b>	43
	Afspil diske	43
	Tilslut andet udstyr	45

---

<b>5</b>	<b>Justering af indstillinger</b>	47
	Justering af indstillinger	47

---

6	Produktinformation	49
---	--------------------	----

---

7	Fejlfinding	50
---	-------------	----

# 1 Vigtigt

---

## Sikkerhed og meddelelser

Læs og forstå alle instruktioner, inden du bruger dette produkt. Hvis der opstår skader, fordi instruktionerne ikke er blevet fulgt, gælder garantien ikke.

---

## Sikkerhed

Brug kun tilbehør og ekstraudstyr, der er godkendt af producenten.

Produktet må ikke udsættes for dryp eller sprøjt.

Placer aldrig farlige genstande på produktet (f.eks. væskefyldte genstande eller tændte lys).

Batterier (installeret batteripakke eller batterier) må ikke udsættes for ekstrem varme fra f.eks. sol, ild eller lignende.

Der kan opstå eksplosionsfare, hvis batteriet sættes forkert i. Udskift kun med samme eller tilsvarende type.

**Ændring af produktet kan resultere i farlig stråling af EMC eller anden usikker betjening.**



### Advarsel

- Hvis netstikket eller et apparatstik bruges til at afbryde enheden, skal disse kunne betjenes.



## Advarsel

- Fjern aldrig kabinettet på dette produkt.
- Forsøg aldrig at smøre nogen del på produktet.
- Produktet bør aldrig anbringes oven på andet elektrisk udstyr.
- Udsæt ikke produktet for direkte sollys, åben ild eller varmekilder.
- Se aldrig på laserstrålen inde i dette produkt.
- Sørg for, at du altid kan komme til ledningen, stikkontakten eller adapteren, så du kan afbryde strømmen fra produktet.

---

## Høresikkerhed



A pleine puissance, l'écoute prolongée du baladeur peut endommager l'oreille de l'utilisateur.



## Advarsel

- Undgå eventuel høreskade ved ikke at lytte ved høj lydstyrke i længere perioder.

Den maksimale udgangsspænding for afspilleren er 150 mV.

---

## Overholdelse



Dette produkt overholder EU's krav om radiointerferens.

Dette apparat bærer denne etiket:



#### Bemærk

- Identifikationspladen findes på undersiden af produktet.

---

## Omsorg for miljøet

### Miljøoplysninger

Alt unødig emballage er udeladt. Emballagen er forenklet og består af tre materialer: Pap (kasse), polystyrenskum (buffer) og polyethylen (poser, beskyttende skumfolie).

Systemet består af materiale, der kan genbruges, hvis det adskilles af et specialfirma. Overhold de lokale regler angående udsmidning af emballage og gammelt udstyr.



Dit produkt er udviklet og fremstillet med materialer og komponenter af høj kvalitet, som kan genbruges.



Når et produkt er forsynet med dette symbol med en overkrydset affaldsspand på hjul, betyder det, at produktet er omfattet af EU-direktiv 2002/96/EC. Undersøg reglerne for dit lokale indsamlingssystem for elektriske og elektroniske produkter.

Følg de lokale regler, og bortskaf ikke dine udtjente produkter sammen med almindeligt husholdningsaffald. Korrekt bortskaffelse af udtjente produkter er med til at forhindre negativ påvirkning af miljø og helbred.



Dit produkt indeholder batterier, som er omfattet af EU-direktivet 2006/66/EC, og som ikke må bortskaffes sammen med almindeligt husholdningsaffald. Undersøg venligst de lokale indsamlingsregler for batterier, da korrekt bortskaffelse er med til at forhindre negativ påvirkning af miljø og helbred.

Indlever altid produktet til en fagmand, når det indbyggede batteri skal fjernes.

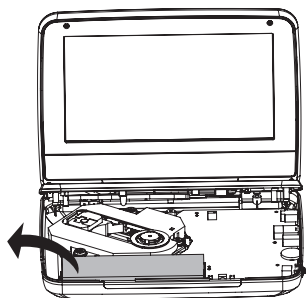

---

## Copyright



Be responsible  
Respect copyrights

Enheden indeholder kopibeskyttelsesteknologi, der er beskyttet af amerikanske patenter og andre immaterielle ejendomsrettigheder tilhørende Rovi Corporation. Reverse engineering (ombygning) og demontering af enheden er forbudt.

Specifikationerne kan ændres uden varsel. Varemærker tilhører Koninklijke Philips Electronics N.V. eller deres respektive ejere. Philips forbeholder sig retten til at ændre produkter til enhver tid uden at være forpligtet til at justere tidligere tilbehør herefter.



Fremstillet under licens fra Dolby Laboratories.

Dolby og dobbelt-D-symbolet er varemærker tilhørende Dolby Laboratories.



OM DIVX VIDEO: DivX® er et digitalt videoformat, der er udviklet af DivX LLC, som er et datterselskab under Rovi Corporation. Dette er en officiel DivX Certified®-enhed til afspilning af DivX-video. Besøg [divx.com](http://divx.com) for at få yderligere oplysninger og softwareværktøjer, så du kan konvertere dine filer til DivX-videoer. OM DIVX VIDEO-ON-DEMAND: Denne DivX Certified®-enhed skal registreres for at kunne afspille DivX VOD-film (Video-on-Demand). Du skal finde DivX VOD-afsnittet i enhedskonfigurationsmenuen for at hente registreringskoden. Gå ind på [vod.divx.com](http://vod.divx.com) for at få yderligere oplysninger om registrering.

---

## Garanti

- Forsøg aldrig at reparere produktet, da dette kan medføre risiko for skade eller beskadigelse af produktet og vil gøre garantien ugyldig.
- Brug kun produktet og tilbehøret på den måde, det er tiltænkt af producenten. Advarselsskiltet bag på produktet advarer om risiko for elektrisk stød.
- Fjern aldrig produktets dæksel. Kontakt altid Philips Kundeservice i forbindelse med service eller reparation.
- Alle handlinger, der udtrykkeligt forbydes i denne vejledning, eller justeringer eller samlingsprocedurer, der ikke anbefales eller tillades i denne vejledning, vil gøre garantien ugyldig.



## 2 Din bærbare DVD-afspiller

Du kan afspille følgende diske på DVD-afspilleren (herunder CD-R, CD-RW, DVD±R og DVD±RW):

- DVD-video
- Video-CD
- Lyd-CD
- MP3-CD
- DivX
- Diske med JPEG-filer

---

### Hvad er der i kassen

Kontroller og identificer indholdet af pakken:

- Hovedenhed x 2
- Vekselstrømsadapter x 2, ASUC12E-090080 (Philips)
- Biladapter x 1
- AV-kabel x 2
- Bilmonteringsbeslag x 2 (AY4246)
- Bæretaske x 1
- Hovedtelefoner x 2 (3822)
- Brugervejledning x 1

## Oversigt over hovedenheden

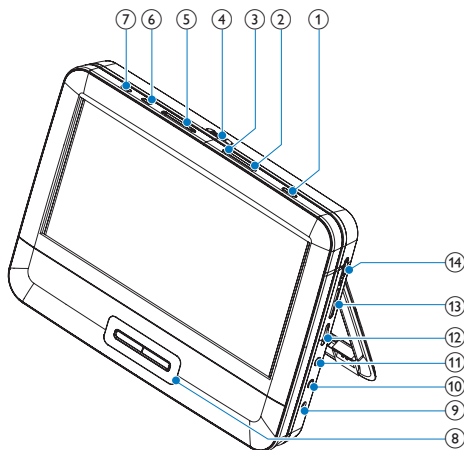

- ① ①
- Tænder/slukker DVD-afspilleren.
- ② **OPTIONS**
- Åbner indstillingerne for den aktuelle aktivitet eller det aktuelle valg.
- ③ **DISC MENU**
- Ved DVD, åbner eller lukker diskmenuen.
  - Ved VCD: Tænder eller slukker for PBC-tilstand (Playback Control).
  - Ved VCD version 2.0 eller SVCD med PBC slået til, skiftes tilbage til menuen.
- ④ **OPEN ►**
- Åbner diskkuffen.
- ⑤ **⏪ ►►**
- Springer til forrige eller næste titel, kapitel eller spor.

- ⑥ **SETUP**
- Åbner eller lukker opsætningsmenuen.
- ⑦ **AV MODE**
- Skifter mellem PAL- og NTSC-tilstand.
- ⑧ **▲, ▼, ◀, ▶**
- Navigerer gennem menuerne.
- ◀◀, ▶▶**
- Søger tilbage/fremad ved forskellige hastigheder.
- ▶||/OK**
- Bekræfter en indtastning eller et valg.
  - Starter, holder pause i eller genoptager afspilningen af disken.
- 
- Stopper afspilningen af disken.
- ⑨ **DC IN**
- Stik til strømforsyning.
- ⑩ **AV OUT**
- Lyd-/videoudgangsstik.
- ⑪ 
- Hovedtelefonstik.
- ⑫ **VOL +/-**
- Forøger eller formindsker lydstyrken.
- ⑬ **RESET**
- Når afspilleren er frosset, skal du trykke på den med en kuglepen eller lignende for at nulstille afspilleren.
- ⑭ **DVD/AV IN**
- Skifter mellem DVD- og AV-inputtilstand (lyd/video).

# 3 Kom godt i gang



## Advarsel

- Brug kun de knapper, der angivet i denne brugervejledning.
- Følg altid instruktionerne i dette afsnit i den angivne rækkefølge.

Hvis du kontakter Philips, vil du blive bedt om modelnummeret og serienummeret på apparatet. Modelnummeret og serienummeret står bag på apparatet. Skriv numrene her:

Modelnr: \_\_\_\_\_

Serienr: \_\_\_\_\_

---

## Klargøring

---

### Opladning

#### Oplad via AC-adapteren

- 1 Tryk på  for at slukke afspilleren.
- 2 Tilslut den medfølgende AC-adapter til afspilleren og til stikkontakten.

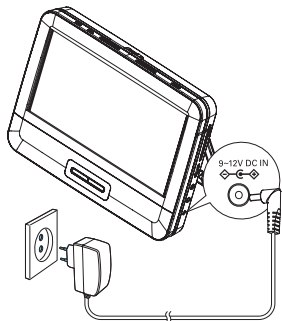



- ↳ CHR-indikatoren tænder (rød).
- ↳ Når batteriet er fuldt opladet, slukkes CHR-indikatoren.

#### Bemærk

- Du kan kun oplade afspilleren, når den er i slukket tilstand.
- Når batteriet er helt afladet, skal du straks genoplade det for at maksimere batteriets levetid. Hvis du ikke bruger afspilleren i lang tid skal batteriet genoplades en gang hver anden måned.

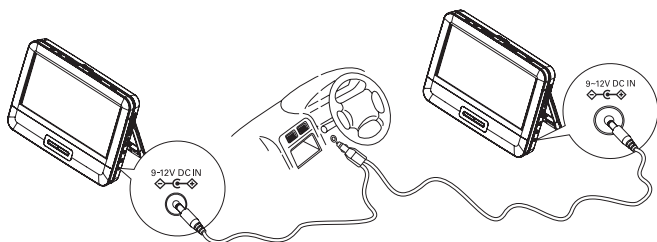
### Tilslut strømmen via biladapteren



- 1 Tryk på  for at slukke afspilleren.

- 2 Brug den medfølgende biladapter til at slutte afspilleren til cigartænderstikket i bilen.

## Monter enheden i din bil (til brug i bil)

Benyt bilens monterings sæt til at montere afspilleren i hovedstøtten på et sæde i bilen.

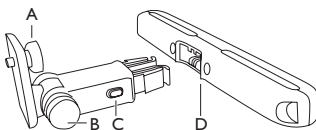

- A. Skrue til fastgørelse af DVD-afspiller  
B. Skrue til justering af betragtningsvinkler  
C. Udløserknop til spænde  
D. Monteringsbeslag til hovedstøtte



### Advarsel

- Fjern monterings sættet og DVD-afspilleren fra sædet, når DVD-afspilleren ikke er i brug.

## Montering af DVD-afspilleren på hovedstøtten

- 1 Fastgør monteringsbeslaget på forsædets hovedstøtte.

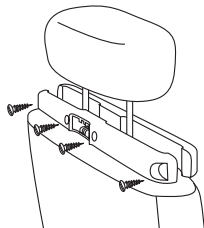

- ① Placer beslaget på stængerne i hovedstøtten.

② Fastgør skruen og dermed beslaget solidt på stængerne.

2 Fastgør monteringsbeslaget på den bærbare DVD-afspiller:

① Peg den fastgjorte skrue i beslaget mod møtrikken på DVD-afspillerens bagside.

② Skru beslaget ordentligt fast på DVD-afspilleren.

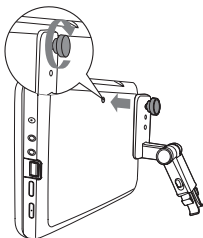

Der er tre huller på beslaget. Du kan selv vælge, hvilket du vil bruge.

3 Monter DVD-afspilleren på hovedstøtten.

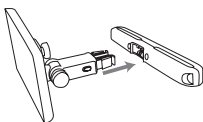

- Spænd DVD-beslaget fast på beslaget til hovedstøtten.

4 Juster betragtningsvinklen.

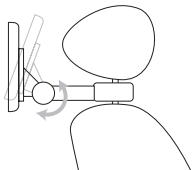

- ① Slip justeringskruen løs.
- ② Juster betragtningsvinklen som ønsket.
- ③ Skru skruen fast.

#### Frigørelse af DVD-afspilleren fra hovedstøtten

- Tryk på frigøringsknappen

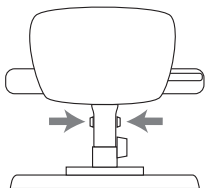

#### Brug en afspiller som dobbeltskærm

For at to spillere kan spille det samme indhold, skal du bruge én afspiller som dobbeltskærm:

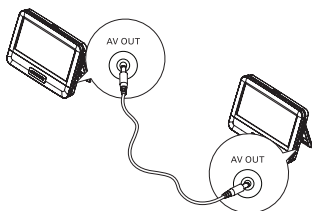

- 1 Tilslut det medfølgende AV-kabel til **AV OUT** for at forbinde de to afspillere.
- 2 Sådan bruges en afspiller som dobbeltskærm:
  - På afspilleren skubbes **DVD/AV IN** til **AV IN**.
    - ↳ Du kan se disken afspilles på en anden afspiller.



---

## Tænd/sluk

- 1 Tryk på **Ⓞ** for at tænde for afspilleren.  
↳ Strømindikatoren tændes.
- 2 Tryk på **Ⓞ** for at slukke for afspilleren.  
↳ Strømindikatoren slukkes.

---

## Vælg OSD-sprog

Du kan vælge et andet sprog til den tekst, der vises på skærmen.

- 1 Skub **DVD/AV IN**-kontakten til **DVD**.
- 2 Tryk på **SETUP**.  
↳ Opsætningsmenuen vises.



- 3 Gå til [-- General Setup Page --] > [OSD Language] (sprog, der vises på skærmen).
- 4 Tryk på **▲** / **▼** for at vælge et sprog.
- 5 Tryk på **▶||** / **OK** for at bekræfte.
- 6 Tryk på **SETUP** for at afslutte.

# 4 Afspil musik eller film

---

## Afspil diske

- 1 Skub DVD/AV IN-kontakten til DVD.
- 2 Tryk på **OPEN ►** på hovedenheden.
- 3 Ilæg disken med etiketsiden mod dig selv.
- 4 Tryk ned for at lukke diskrummet.
  - ↳ Afspilning starter automatisk. Hvis ikke, skal du trykke på **►||/OK**.
    - Hvis der vises en menu, skal du vælge et menupunkt og derefter trykke på **►||/OK** for at begynde afspilningen.
    - Tryk på **►||/OK** for at sætte afspilningen på pause. Tryk igen for at genoptage afspilningen.
    - For at stoppe skal du trykke to gange på **■**.
    - Vælg det forrige/næste punkt ved at trykke på **◀** eller **▶**.
    - For at starte søgningen inden for video/lyd skal du trykke på **◀◀** eller **▶▶** en eller flere gange.

---

## Afspilningstilstande

### Vælg undertekstsprog.

Ved DVD'er med to eller flere undertekstsprog.

- 1 Tryk på **OPTIONS**.
  - ↳ Indstillingsmenuen vises.
- 2 Vælg **[Subtitle]**.
- 3 Tryk på **◀◀/▶▶** for at vælge et undertekstsprog.
- 4 Tryk på **►||/OK** for at bekræfte.

### Vælg lydssprog

Ved DVD'er med to eller flere undertekstsprog.

- 1 Tryk på **OPTIONS**.

↳ Indstillingsmenuen vises.

- 2 Vælg **[Audio]**.
- 3 Tryk på ◀◀ / ▶▶ for at vælge et sprog.
- 4 Tryk på ▶||/OK for at bekræfte.

## Gentag

Under afspilningen kan du vælge mellem forskellige gentagelsesfunktioner:

- 1 Tryk på **OPTIONS**.  
↳ Indstillingsmenuen vises.
- 2 Vælg **[Repeat]**, og tryk på navigationstasterne for at vælge en gentagelsesindstilling.  
Ved DVD
  - **[Repeat Off]**: sluk for gentagelsestilstanden
  - **[Chapter]**: gentag det aktuelle kapitel
  - **[Title]**: gentag aktuell titel eller spor
  - **[All]**: gentag alle titler på diskenVed VCD/MP3/CD/DivX
  - **[Repeat Off]**: sluk for gentagelsestilstanden
  - **[Track]**: gentag det aktuelle spor
  - **[All]**: gentag alle spor
- 3 Vælg et menupunkt, og tryk derefter på ▶||/OK for at bekræfte.
- 4 Tryk på **OPTIONS** for at afslutte.



### Tip

- Ved VCD'er kan du ikke gentage emnerne, hvis PBC er aktiveret.

## Vis spilletid

Tryk på **OPTIONS** under afspilning.

↳ Indstillingsmenuen vises.

- 1 Vælg **[Time Disp.]**, og tryk på ◀◀ / ▶▶ for at vælge en visningsindstilling.  
↳ Indstillingerne for displayet er forskellige afhængigt af disktype.

Indstilling	Handling
[Title Elapsed] / [Chapter Elapsed]	Viser forløbet tid for titel eller kapitel på DVD'en.
[Title Remain] / [Chapter Remain]	Viser resterende tid for titel eller kapitel på DVD'en.
[Total Elapsed] / [Single Elapsed]	Viser forløbet tid for disk eller spor på VCD/SVCD'en.
[Total Remain] / [Single Remain]	Viser resterende tid for disk eller spor på VCD/SVCD'en.

2 Vælg et menupunkt, og tryk på ►||/OK.

### Vælg lydtilstand

Når du afspiller VCD'er kan du vælge en lydtilstand.

- 1 Tryk på **OPTIONS**.  
↳ Indstillingsmenuen vises.
- 2 Vælg **[Audio]**.
- 3 Tryk på ◀◀ / ▶▶ for at vælge lydkanal: **[Stereo]**, **[Mono Left]** eller **[Mono Right]**.

### Roter billeder

Kun for JPEG-CD'er. Mens JPEG vises:

- Tryk på ▲ for at spejlvende op/ned.
- Tryk på ▼ for at spejlvende venstre/højre.

## Tilslut andet udstyr

Du kan tilslutte afspilleren til et TV eller en forstærker for at se DVD'er.

### Tilslut til et TV



#### Advarsel

- Sluk for afspilleren, før du tilslutter andet udstyr.

Sæt de farvede AV-kabler i de rigtige stik (AV-kablet til TV-tilslutning følger ikke med):

- Det gule kabel er til det gule videostik
- Det rød/hvide kabel er til de røde/hvide lydстик.

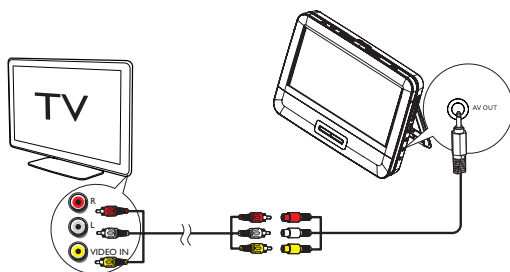

# 5 Justering af indstillinger

## Justering af indstillinger

Du kan optimere afspilningen ved at anvende **SETUP** til at finjustere indstillingerne.

- 1 Tryk på **SETUP**.  
↳ Opsætningsmenuen vises.
- 2 Brug navigationstasterne til at vælge en indstilling, og tryk på **▶||/OK** for at bekræfte.

### [-- General Setup Page --]

[OSD Language]	Vælg, hvilket sprog der skal vises på skærmen.
[Screen Saver]	Aktiver/deaktiver pauseskærm.
[Last Memory]	Vælg, om du vil starte afspilningen fra det punkt, hvor videoen blev stoppet sidst.
[Angle Mark]	Vælg skærmindstillinger til vinkelmarkering.

### [-- Video Setup Page --]

[Brightness]	Juster skærmens lysstyrke.
[Contrast]	Juster skærmens kontrast.
[TV Display]	Vælg et skærmformat.
[TV Type]	Vælg en TV-standard.

### [-- Battery Life Setup Page --]

[LCD Backlight]	Juster standardlysstyrken for skærmens baggrundsllys.
-----------------	---

### [-- Preference Page --]

[Audio]	Vælg et lydsprog.
[Subtitle]	Vælg et DVD-undertekstsprog.
[Disc Menu]	Vælg sprog for diskmenu.
[Parental]	Vælg et børnesikringsniveau.

[DivX Subtitle]	Vælg et DivX-undertekstsprog.
[Password]	Skift adgangskoden (standard er 3308).
[DivX VOD]	Hent DivX-registreringskode.
[Default]	Gendan de oprindelige indstillinger.

- 3 Tryk på ◀◀ for at vende tilbage til det foregående menupunkt.
- 4 Tryk på **SETUP** for at afslutte.

# 6 Produktinformation



## Bemærk

- Produktinformationen ændres uden varsel.

### Mål

- Hovedenhed 195 x 152 x 29 mm

### Vægt

- Hovedenhed 0,7 kg

Vekselstrømsadapter ASUC12E-090080 (Philips)

Strømforsyning Indgang: 100 - 240 V~ 50/60 Hz  
0,3 A

Output: DC 9V  $\equiv$  0,8 A minimum

Strømförbrug 9,0 W

Driftstemperaturområde 0-45 °C

Laserbølgelængde 650 nm

### Videoudgang

Format PAL og NTSC

Outputniveau 1 V<sub>p</sub> - p  $\pm$  20 %

Belastningsimpedans 75  $\Omega$

### Lydudgang

Lydudgang (analog lyd) Outputniveau: 2 V  $\pm$  10 %

Belastningsimpedans 10 K  $\Omega$

Lydforvrængning + støj  $\leq$  -80 (1 KHz)

Frekvenskurve 20 Hz-20 KHz  $\pm$  1 dB

Signal/støjforhold  $\geq$  80 dB

Kanalseparation  $\geq$  80 dB

Dynamisk område  $\geq$  80 dB



# 7 Fejlfinding

## Ingen strøm

- Kontroller, at begge ben i strømstikket sidder korrekt i.
- Sørg for, at der er strøm i bilens cigarettænder eller stikkontakten.

## Ingen lyd

- Juster lydstyrken.
- Sørg for, at AV-kablet er tilsluttet korrekt.

## Forvrænget billede

- Rengør disken. Brug en ren, blød og frugfri klud til at aftørre disken fra midten og ud mod kanten.
- Kontroller, at diskens videoudgangsformat er kompatibelt med TV'ets.
- Indstil videoudgangsformatet, så det passer til TV'et eller programmet.
- LCD-skærmen er fremstillet vha. avanceret teknologi. Der kan dog forekomme små sorte punkter og/eller lyse punkter (røde, blå, grønne), der løbende dukker op på LCD-skærmen. Dette er et almindeligt resultat af fremstillingsprocessen og ikke en fejl ved produktet.

## Kan ikke afspille en disk.

- Sørg for, at etiketten på disken vender opad.
- Rengør disken. Brug en ren, blød og frugfri klud til at aftørre disken fra midten og ud mod kanten.
- Kontrollér, om disken er defekt, ved at afspille en anden disk.

## Fungerer ikke korrekt eller fryser

- Tryk på **RESET** med en kuglepen eller lignende for at slukke for afspilleren, og tryk på **⏪** for at starte den igen.

## Afspilleren føles varm.

- Når afspilleren benyttes i længere tid, bliver overfladen varm. Dette er normalt.



Specifications are subject to change without notice  
© 2012 Koninklijke Philips Electronics N.V.  
All rights reserved.

PD7042\_12\_UM\_V2.0

