

**CD Soundmachine**

AZ1027/AZ1028

[www.philips.co./welcome](http://www.philips.co./welcome)에서  
기기를 등록하고 지원받으십시오.

**사용 설명서**



**PHILIPS**

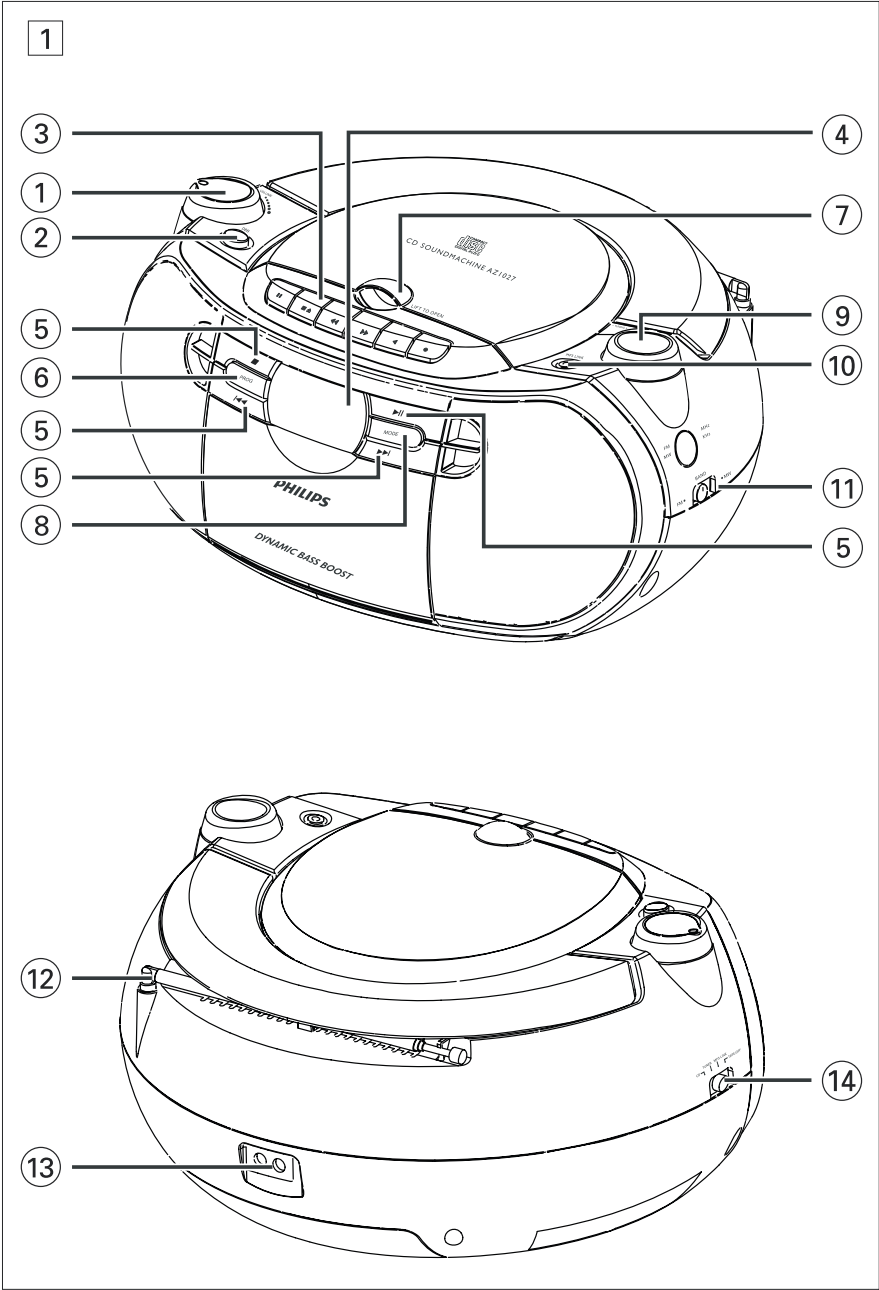

2

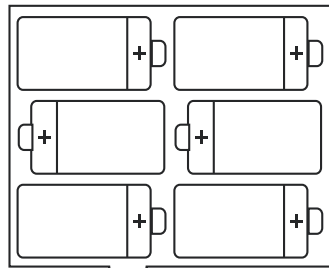

6 x R14 · UM-2 · C-CELLS

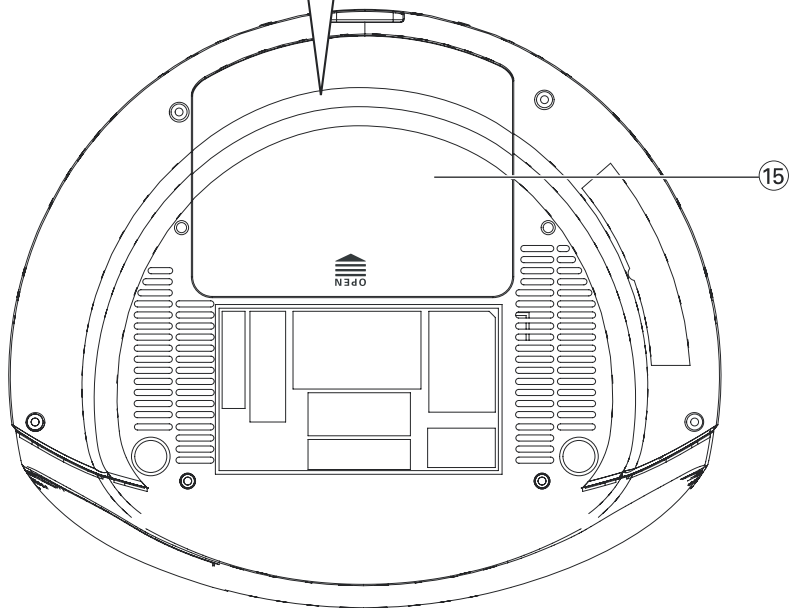

3



4



5



6



7



8

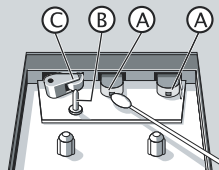
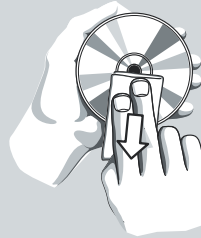
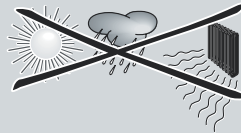







## 한국어

본 제품을 구입해 주셔서 감사드리며,  
필립스에 오신 것을 환영합니다!  
다양한 혜택을 원하시면,  
[www.philips.com/welcome](http://www.philips.com/welcome)에 들러  
기기를 등록하십시오.

공급되는 액세서리  
- AC 전원 코드

### 상단 및 전면부 (그림 1)

- ① **VOLUME** - 음량을 조절합니다.
- ② **DBB** - 베이스 강화를 켜거나 끕니다.
- ③ **카세트 레코더 키**  
**PAUSE II** - 재생 또는 녹음을 일시정지합니다.  
**STOP • OPEN**   - 테이프 또는 녹음을 정지합니다.  
- 카세트 함을 엽니다.  
**F.FWD**  **/REW**  - 테이프를 빨리 감기/되감기 합니다.  
**PLAY**  - 재생을 시작합니다.  
**REC**  - 녹음을 시작합니다.
- ④ **표시화면** - CD 기능을 표시합니다.
- ⑤  - 재생을 멈춥니다.  
- CD 프로그램을 지웁니다.  
**▶ II** - CD 재생을 시작하거나 일시정지합니다.  
**▶▶ ◀◀**  
- 다음/이전 트랙을 선택합니다.  
- 현재 트랙내의 앞, 뒤로 탐색합니다.  
(버튼을 누르고 계십시오.)
- ⑥ **PROG** - 트랙을 프로그램하고 프로그램을 재검토합니다.
- ⑦ **LIFT TO OPEN** - CD 을 열고 닫습니다.
- ⑧ **MODE** - 다른 재생 방식을 선택합니다.:  
예를 들면, REPEAT 또는 SHUFFLE(무순서 재생)
- ⑨ **TUNING +/-** - 라디오 방송국을 탐색합니다.
- ⑩ **LINE-IN** - 3.5mm 오디오 입력 단자
- ⑪ **BAND** - 주파수대를 선택합니다.:  
FM 또는 MW

## 조정하기/전원공급

### 후면/밑면부 (그림 1 과 2 )

- ⑫ **안테나** - FM 수신을 향상시킵니다.
- ⑬ **AC주전원** - 주전원을 연결합니다.
- ⑭ **음원 선택기: CD, TUNER, LINE-IN, TAPE/OFF**  
- CD, 라디오, AUX 또는 테이프 음원을 선택합니다.  
- 전원을 끕니다.
- ⑮ **건전지 함** - 화살표를 누르고 6개의 1.5V R-14/UM-2/C-cells 형식의 건전지를 넣습니다.

### 주의

레이저 방출이 눈에 보이기도 하고 안 보이기도 합니다. 만약 케이스를 열었다면, 빔을 쳐다보지 마십시오. 고전압! 열지 마십시오. 전기 충격을 받을 수 있습니다. 기기에 사용자가 스스로 고칠 수 있는 부분은 없습니다. 제품의 수리는 EMC의 위험한 방출 또는 다른 안전치 않은 결과를 초래합니다.

### 전원공급

건전지 수명을 보존하려면 주전원을 사용하지 마십시오. 건전지를 삽입하기 전에는 본체와 벽 소켓의 전원코드를 분리하여 주십시오.

### 건전지(미포함)

- 1 건전지함을 열고 6개의 R-14, UM-2 또는 C-cells 타입 건전지를 함에 표시되어 있는 극성 "+"와 "-"에 맞게 넣으십시오 (그림 2)

## 전원공급

- 2 건전지 함을 제자리에 두고 건전지가 견고하고 알맞게 넣어졌는지 확인하십시오. 이제 기기가 작동될 준비가 되었습니다.
- 건전지의 잘못된 사용은 누액의 원인이 되며, 함이 녹슬어 건전지가 폭발할 수도 있습니다.
- 다른 종류의 건전지를 섞어서 사용하지 마십시오. : 예를 들면, 알카라인과 카본 건전지. 오직 같은 종류의 건전지를 사용하십시오.
- 새로운 건전지를 삽입할 때는, 새 건전지와 사용했던 건전지를 함께 사용하지 마십시오.
- 기기를 장시간 사용하지 않을 때에는 건전지를 제거하여 두십시오.

*건전지에는 화학물질이 함유되어 있으므로 버릴 때는 꼭 분리수거해 주십시오.*

### AC 주전원 사용 시

- 1 제품의 하단에 있는 명판의 전압표시와 공급되는 전압이 일치하는지 확인하십시오. 만약 일치하지 않으면 구매처 또는 서비스센터에 문의하십시오.
- 2 전원코드를 **AC~** 주전원 단자와 벽 소켓에 연결하십시오. 이제 기기가 사용될 준비가 되었습니다.
- 3 전원을 완전히 차단하려면 벽 소켓에서 전원 코드를 뽑으십시오.
- 4 **AC** 콘센트가 가깝고 **AC** 전원 플러그가 쉽게 닿는 곳에 설치하십시오.
  - 천둥이 심하게 치는 경우 기기를 보호하기 위해 전원코드를 뽑으십시오. 벽에서 바로 뽑은 케이블의 끝 같은 경우 어린이들이 상처를 입을 수도 있습니다.

*명판은 제품의 하단부에 부착되어 있습니다.*

### 참조:

- 불필요한 에너지 소모를 막기 위해 사용 후에는 항상 음원 선택기를 **TAPE/OFF** 로 조절하십시오. 또한 모든 테이프 버튼들이 튀어나와 있는지 확인하십시오.

## 일반작동/라디오

### 일반작동

전원을 켜고 끄고 기능을 선택합니다.

- 1 음원 선택기를 조절하여 **CD, TUNER, LINE-IN** 또는 **TAPE/OFF** 기능을 선택하십시오.
- 2 기기를 끄기 위해선 음원 선택기를 **TAPE/OFF** 위치에 두며 테이프 키가 해제되어 있는지 확인하십시오.

### 음량과 음향 조절하기

**VOLUME** 버튼과 **DBB** 버튼으로 음을 조절하십시오.

### 라디오 수신

- 1 음원 선택기를 **TUNER** 에 놓으십시오.
- 2 **BAND** 로 원하는 주파수 대역, **MW** 또는 **FM** 중에서 선택하십시오.
- 3 **TUNING** 버튼을 돌려 라디오 방송국을 찾습니다.

### 참조:

#### 라디오 수신을 좋게하려면

- **FM**의 경우, 안테나를 길게 뽑아 수신을 좋게 하십시오. 신호음이 너무 강하면 안테나의 길이를 짧게 조절하십시오.
- **MW**의 경우, 안테나는 본체 내부에 내장되어 있으므로 별도의 안테나 조정이 필요하지 않습니다. 신호음을 조정하려면 카세트 본체를 돌려서 라디오 청취음을 조정하십시오.

## CD 플레이어

### CD 재생하기

- 본 플레이어는 CD-Recordables(CD-R)과 CD-Rewritables(CD-RW) 포함한 오디오 디스크를 재생합니다.
- MP3, CD-ROM, CD-I CDV, VCD, DVD 또는 컴퓨터용 CDs는 사용 불가능합니다.

#### 중요!

어떤 레코드 회사로부터 복사 보호 기술이 있는 CDs는 본 기기에서 재생되지 않을 수도 있습니다.

- 1 음원 선택기를 **CD**에 맞추십시오.
- 2 디스크 도어를 열고 인쇄된 면이 위로 가게 하여 **CD**를 넣고 **CD** 도어를 부드럽게 눌러 닫아줍니다.  
→ 표시부에 -- 이 나온 다음 총 곡수가 나타납니다. (그림 [3])
- 3 **▶||** 버튼을 눌러 재생을 시작하십시오.
- 4 재생을 일시정지하려면 **▶||** 버튼을 누르십시오.  
→ 표시부: **▶**버튼이 깜빡입니다. (그림 [4])
- 5 재생을 다시 시작하려면 **▶||** 버튼을 다시 누르십시오.
- 6 **CD** 재생을 멈추려면 **■** 버튼을 누르십시오.

#### 참조:

- CD 재생이 멈춰집니다.:**
- **CD**함을 열었을 때;
  - **TUNER** 또는 **TAPE/OFF**를 선택할때;
  - **CD** 재생이 완전히 끝났을 때;

### 다른 곡 선택하기

- 원하는 곡번호가 표시부에 나타날때까지 **◀◀ / ▶▶** 버튼을 한번 또는 계속해서 눌러주십시오
- 일시정지/정지 상태에서 **▶||** 버튼을 눌러 재생을 시작하십시오.

### 곡 내에서 소절 찾기

- 1 재생 중에 **◀◀** 또는 **▶▶** 버튼을 누르고 계십시오.  
→ **CD**가 빠른 속도 그리고 저음으로 재생됩니다.
- 2 원하는 소절을 찾으면 **◀◀** 또는 **▶▶** 버튼을 놓으십시오.

#### 참조:

- 마지막 곡에서 찾을 때 마지막 곡의 재생이 끝나면 **CD**는 정지모드가 됩니다.

### 곡 번호 프로그램하기

20개까지의 곡을 원하는 순서대로 프로그래밍 할 수 있습니다. 원하신다면 어떤 곡은 한번이상 저장시킬 수 있습니다.

- 1 정지 상태에서 **PROG** 버튼을 눌러 프로그래밍을 시작하십시오.  
→ 표시부: **PROG**와 **00**이 깜빡입니다. (그림 [5])
- 2 **◀◀** 또는 **▶▶** 버튼을 눌러 원하는 트랙을 선택하십시오.
- 3 **PROG** 버튼을 눌러 선택한 곡을 저장하십시오.  
→ 표시부: 다음곡을 프로그램할 수 있도록 **PROG** 그리고 **00** 가 깜빡거립니다.
- 4 **2-3** 단계까지를 반복하여 다른 원하는 곡을 저장하십시오.  
→ 만약 20개 이상이 저장되거나 선택한 곡이 없으면 표시부에 -- 가 나타납니다.
- 5 **▶||** 버튼을 눌러 프로그램 된 트랙을 재생합니다.

#### 참조:

- 프로그램 재생이 정지 상태에 다다르면 기기는 일반 재생으로 돌아갑니다. 다시 프로그램 모드에 들어가려면 정지 상태에서 **PROG** 버튼을 누르십시오.

## CD 플레이어

### 프로그램 확인하기

정지 상태에서 **PROG** 버튼을 계속 눌러 저장시킨 곡을 보실 수 있습니다.

### 프로그램 지우기

메모리의 내용을 다음과 같이하여 지울 수 있습니다.:

- 정지상태에서 **PROG** 버튼을 눌러 프로그램 모드에 들어가 **■** 버튼을 누르십시오.
- **TUNER** 또는 **TAPE/OF** 음원을 선택합니다.
- **CD** 도어를 엽니다.



### 다양한 재생 모드: REPEAT와 SHUFFLE (그림 6, 7)

#### REPEAT

재생 중 또는 전에 다양한 재생 모드로 선택하고 바꿀 수 있습니다. 반복 재생 모드는 프로그램과 함께 사용할 수 있습니다.

 - 현재 트랙을 계속 반복 재생합니다.

 **ALL** - 전체 CD/프로그램을 반복합니다.

- 1 **MODE** 버튼을 한번 또는 그 이상 눌러 재생 모드를 선택하십시오.  
→ 표시부에  또는  **ALL**이 보입니다.
- 2 정지/일시정지 상태에 있는 경우 **▶||** 버튼을 눌러 재생을 시작하십시오.
- 3 일반적 재생을 선택하려면 **MODE** 버튼을 다양한 재생 모드가 더 이상 표시되지 않을 때까지 반복하여 누르십시오.  
- 재생 중에 **■** 버튼을 눌러 재생 모드를 취소할 수 있습니다.

#### SHUFFLE







모든 트랙을 무순서 재생을 할 수 있습니다.

- 1 정지 상태에서 **MODE** 버튼을 한번 또는 그 이상 누르십시오.  
→ 표시부에 가 보입니다.
- 2 무순서 재생을 끄려면 **■** 버튼을 누르십시오.







## CD/카세트 레코더

### 카세트 재생

- 1 음원 선택기를 **TAPE**에 조절하십시오.
- 2 **STOP • OPEN**   버튼을 눌러 카세트함을 열어 카세트를 넣고 도어를 닫으십시오.
- 3 **PLAY**  버튼을 눌러 재생을 시작하십시오.
- 4 일시정지하려면 **PAUSE**  버튼을 누르고, 다시 한 번 더 눌러 재생을 시작하십시오.
- 5 **STOP • OPEN**   버튼을 눌러 테이프 재생을 멈추십시오.

### 빨리감기/되감기

- 1 원하는 소절에 다다를 때까지 **F.FWD**   **/ REW**  버튼을 누르십시오.
- 2   버튼을 눌러 빨리감기/되감기를 멈추십시오.



### 참조 :

- 재생 중 테이프의 가장 끝 부분에 다다르면, 모든 버튼이 해제되며 기기가 꺼집니다. (**PAUSE II** 모드가 작동되지 않은 경우)
- 빨리감기/되감기 중 테이프의 가장 끝 부분에 다다라도, 버튼이 해제되지 않습니다. 기기를 끄려면 카세트 버튼이 해제되어 있는지 확인하십시오.

### 녹음에 관한 일반정보

- 저작권 또는 제 3자의 권리를 침해하지 않는 한도 내에서 녹음이 가능합니다.
- 녹음테이프는 녹음방지 탭이 떨어지지 않은 **NORMAL** 타입의 테이프(IEC 타입 I)를 사용해 주십시오. 본 제품은 **CHROME**(IEC II) 또는 **METAL**(IEC IV) 테이프의 녹음에 적합하지 않습니다.
- 최적의 녹음 레벨이 자동으로 설정됩니다. **VOLUME** 또는 **DBB** 조절은 녹음에 영향을 주지 않습니다.
- 녹음이 우발적으로 지워지는 것을 방지 하려면 탭을 제거하십시오. 이 부분은 녹음이 불가능합니다. 다시 녹음을 하려면 접촉 테이프를 막아 주십시오.

### CD 동시 녹음 시작하기

- 1 **CD** 음원을 선택하십시오.
- 2 **CD**를 넣고 원하는 경우 트랙 번호를 프로그램하십시오.
- 3 **STOP • OPEN**   버튼을 눌러 카세트함을 여십시오. 공테이프를 넣고 데크를 닫으십시오.
- 4 **REC**  버튼을 눌러 녹음을 시작하십시오.
  - 디스크/프로그램의 재생이 첫 부분부터 자동적으로 시작됩니다. 수동으로 디스크 플레이어를 시작시킬 필요가 없습니다.
- 5 일시정지하려면 **PAUSE**  버튼을 누르십시오. 다시 한 번 **PAUSE**  버튼을 눌러 녹음을 다시 시작하십시오.
- 6 녹음을 멈추려면 **STOP • OPEN**   버튼을 누르십시오.

### 라디오 녹음하기

- 1 **TUNER** 음원을 선택하십시오.
- 2 원하는 라디오 방송국을 켜십시오. (라디오수신 참조)
- 3 **CD** 동시 녹음 시작하기 란의 3-6 단계를 따라하십시오.

## 유지관리 & 안전 (그림 8)

### CD 플레이어와 CD 관리요령

- CD 플레이어가 CDs를 정확하게 읽지 못할 경우, 수리를 의뢰하기 전에 클리닝 CD로 렌즈를 닦아주십시오.
- CD 플레이어의 렌즈를 절대 만지지 않도록 합니다.
- 갑작스러운 온도 변화, 즉 추운 곳에서 더운 곳으로 기기를 옮기면 렌즈에 습기가 생겨 CD가 작동하지 않습니다. 렌즈를 닦지 말고 습기가 사라질 때까지 따뜻한 곳에 놓아주십시오.
- 렌즈에 먼지가 들어가지 않도록 항상 CD 테이프 덮개를 덮어주십시오.
- CD를 닦으려면 그림과 같이 CD의 중앙에서 가장자리 방향으로 부드럽고 보풀 없는 천으로 닦아 줍니다. 세척제를 사용하면 CD에 손상을 초래할 수 있으니 사용하지 않도록 하십시오.
- CD에 글씨를 쓰거나 스티커를 붙이지 않도록 하십시오.

### 테이프 데크 유지 관리

좋은 음질의 녹음과 재생을 위해서는 한 달에 한 번씩 그림에 표시된 ㉠, ㉡ 와 ㉢ 를 닦으십시오. 알코올 또는 헤드 세제액을 면봉에 묻혀 닦아 주십시오.

- 1 **STOP • OPEN** ㉠ 버튼을 눌러 카세트함을 엽니다.
- 2 **PLAY** ㉡ 버튼을 눌러 롤러 ㉢ 를 청소합니다.
- 3 **PAUSE** ㉢ 버튼을 누른 다음 헤드 ㉠ 와 캡스틴 ㉡ 를 청소합니다.
- 4 청소 후 **STOP • OPEN** ㉠ 버튼을 눌러 주십시오.  
→ 헤드 클리닝 테이프를 재생하여 헤드를 닦을 수도 있습니다.

### 안전정보

- 제품이 기울지 않도록 바닥 면이 평평하고 견고한 곳에 설치합니다.
- 주 전원 플러그 또는 기구 연결기는 장치에서 연결 해제할 수 있으며, 연결 해제한 장치는 바로 사용가능한 상태로 남아있습니다.
- 기기, 건전지, CDs 등이 습기, 비, 모래 또는 전열기구, 직사광선에 의한 고열에 노출되지 않게 하십시오.
- 기기를 물방울이 떨어지거나 튀기는 곳에 두지 마십시오.
- 원활한 환기를 위해 환풍구와 주위 표면 사이에 적어도 **15cm(6인치)** 이상 여유 공간을 두고 설치하십시오.
- 신문, 탁상보, 커튼 같은 것으로 통풍구를 덮어 통풍을 방해하지 않도록 하십시오.
- 꽃병과 같이 액체가 채워진 물체를 제품위에 놓지 마십시오.
- 불 켜진 촛불 같은 불씨를 제품위에 놓지 않도록 합니다.
- 기기의 부속품에는 자체적으로 미끄러워지는 베어링이 있으므로 별도로 기름이나 윤활유를 바르지 않도록 합니다.
- 건전지(건전지 팩 또는 내장건전지)를 햇빛, 불 또는 그와 같은 과열에 노출시키지 마십시오.
- 물기 없는 천이 제품을 닦는데 적합합니다. 제품표면에 손상을 줄 수 있으므로 알코올, 암모니아, 벤젠, 연마제 등을 이용하여 닦지 마십시오.

## 문제 해결

제품에 이상이 생기면 서비스센터에 문의하시기 전에 아래의 간단한 해결책을 읽어주십시오. 아래의 해결책으로도 해결이 되지 않으면 서비스센터에 문의해 주십시오.

**주의 :** 감전의 위험이 있으므로 제품을 합부로 분해하지 마십시오.

어떤 경우에도 직접 수리를 하지 마십시오. 제품보증을 받을 수 없습니다.

### 문제점

- 가능한 원인
- 해결책

### 음향이 안 나오거나 커지지 않음

- 음량이 조절되지 않음
- **VOLUME**을 조절하십시오.
- 전원선이 정확하게 연결되어 있지 않음
- AC 전원코드를 정확하게 연결하십시오.
- 건전지 수명이 다 되었거나 잘못 삽입됨
- 알맞은 건전지(새 건전지)를 삽입하십시오.
- 오디오가 아닌 파일이 포함된 CD
- 데이터 파일 대신 CD 오디오 곡으로 갈 수 있게 ◀◀, ▶▶ 버튼을 한번 또는 여러 번 눌러주십시오.

### 표시부가 제대로 작동안함/어떤 버튼을 눌러도 작동이 안됨

- 정전기 방전
- 기기를 끄고 기기에서 전원 플러그를 뺀 다음 몇 초 후 다시 연결하십시오.

### ---, Er 또는 01 표시가 나타남

- CD를 넣지 않음
- CD를 넣으십시오.
- CD가 심하게 더럽거나 손상 받음
- CD를 닦아주거나 교체하십시오. 유지관리 참조
- 렌즈에 습기가 참
- 렌즈가 깨끗해 질 때까지 기다리십시오.
- CD-R/CD-RW가 비어있거나 완료되지 않음
- 완료된 CD-R/CD-RW 또는 알맞은 CD 오디오 디스크만 사용하십시오.

### 주의:

몇몇이 콤팩트 디스크 표준에 따르지 않으면 CD에 저작권 보호 기술이 입력되어 있는지 확인하십시오.

### CD가 곡을 뛰어넘음

- CD가 더럽거나 또는 손상을 입었음
- CD를 닦아주거나 교체하십시오.
- 프로그램/무순서 재생이 작동중임
- 프로그램/무순서 재생 모드를 중단시키십시오.

주의: CD가 심하게 긁히거나 더러우면 그릇된 작동을 일으킵니다.

### 카세트 음질이 좋지 않음

- 헤드 등에 먼지와 오물이 있음
- 데크 부품을 닦아주십시오. 유지관리 참조
- 맞지 않는 카세트테이프를 사용함 (METAL 또는 CHROME)
- 녹음 시 NORMAL(IEC I)만을 사용하십시오.

### 녹음이 안됨

- 카세트 탭이 부러짐
- 부러진 탭 위에 접착제 테이프를 붙이십시오.

### 환경정보

모든 불필요한 재질은 제외하였습니다. 포장이 3가지 종류로 쉽게 분리 되도록 최선을 다하였습니다. : 골판지, 폴리스티렌, 플라스틱.

기기의 부품은 재활용이 가능합니다. 재활용 전문업체에 연락하십시오. 다 쓴 건전지, 포장재료 그리고 폐기품은 함부로 버리지 마시고 지정된 곳에 버리십시오.

컴퓨터 프로그램, 파일, 방송, 음향을 포함한 복사-보호 작의 독단의 복사 제작은 저작권을 침해하고 범죄 행위에 속합니다. 이 기기는 이러한 목적으로 사용하지 않습니다.



Be responsible  
Respect copyrights

### 제품사양

전원소비.....	12W
규격(w x h x d) .....	291 x 146 x 242.5 (mm)
무게.....	1.72 kg

## 서비스센터

지	역	전화번호	주 소
서울	반포	02-591-4090	서울시 서초구 반포동 112-2 정안빌딩 1층
	송파	0505-771-0201	서울시 송파구 송파1동 84-1
	용산	0505-771-0202	서울시 용산구 한강로 3가 16-9 전자랜드신관 광장층38호
	노원	0505-771-0203	서울시 강북구 번1동 417-40
	광진	0505-771-0204	서울시 광진구 능동 282-6 한성빌딩 1층
	구로	0505-771-0205	서울시 금천구 독산동 1054-23
경기	수원	0505-771-0311	경기도 수원시 장안구 연무동 259-34
	분당	0505-771-0312	경기도 성남시 분당구 야탑동 279-5
	안산	0505-771-0313	경기도 안산시 고잔동 539-3 신광빌딩303호
	안양	0505-771-0314	경기도 안양시 동안구 호계동 949번지 다예빌딩 3층
	일산	0505-771-0315	경기도 고양시 일산동구 백석동 1330 브라운스톤 103동 108호
	평택	0505-771-0316	경기도 평택시 세교동 462-9 1층
인천	인천	0505-771-0321	인천시 남동구 구월동 1139-31 서림빌딩 3층
	부천	0505-771-0323	경기도 부천시 원미구 중동 1129-1 센터프라자 207호
강원	춘천	0505-771-0331	강원도 춘천시 후평동 798-12
	원주	0505-771-0332	강원도 원주시 중앙동 4-1
	강릉	0505-771-0333	강원도 강릉시 포남1동 1149-1 2층
충남	홍성	0505-771-0411	충남 홍성군 홍성읍 옥암리 52-2
	천안	0505-771-0412	충남 천안시 신부동 319-37 승지빌딩 1층
대전	대전	0505-771-0421	대전 광역시 서구 월평동 604 1층
충북	청주	0505-771-0431	충북 청주시 흥덕구 복대1동 47-10번지 2층
부산	중부산	0505-771-0511	부산시 부산진구 범천1동 876-27 1층
	동래	0505-771-0512	부산시 동래구 명륜동 681-32 세종빌딩 1층
	사상	0505-771-0513	부산시 사상구 덕포2동 382-1
울산	울산	0505-771-0521	울산 광역시 중구 반구2동 41-1
대구	대구	0505-771-0531	대구 광역시 동구 신천3동 17-5 대한빌딩 1층
	서대구	0505-771-0532	대구 광역시 달서구 감삼동 171-4
경북	구미	0505-771-0541	경북 구미시 원평동 6-67
	포항	0505-771-0542	경북 포항시 남구 송도동 410-1
경남	통영	0505-771-0551	경남 통영시 용남면 동달리 964번지
	마산	0505-771-0552	경남 마산시 회원구 회원 1동 33-36 채은빌딩 1층
	김해	0505-771-0554	경남 김해시 동상동 810-14
	진주	0505-771-0555	경남 진주시 봉곡동 473-15 번지 1층
전남	순천	0505-771-0611	전남 순천시 덕월동 450
광주	광주	0505-771-0621	광주 광역시 북구 중흥2동 370-18
전북	전주	0505-771-0631	전북 전주시 덕진구 우아동 3가 743-143
제주	제주	0505-771-0641	제주도 제주시 이도2동 377-6

이제 인터넷에서 필립스를 만나세요.  
<http://www.philips.com>

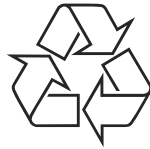

AZ1027  
AZ1028



Printed in China

PDCC-ZH/JW-0817