

PHILIPS

Soundbar

Σειρά 5000

TAB5108



Εγχειρίδιο χρήσης

Καταχωρίστε το προϊόν σας και λάβετε υποστήριξη στη διεύθυνση

www.philips.com/support

Περιεχόμενα

1	Σημαντικό	2
	Βοήθεια και υποστήριξη	2
	Σημαντικές οδηγίες ασφαλείας	2
	Φροντίδα για το προϊόν σας	3
	Μέριμνα για το περιβάλλον	4
	Συμμόρφωση	4
	Τι περιλαμβάνεται στη συσκευασία	4
2	Το soundbar σας	5
	Κύρια μονάδα	5
	Τηλεχειριστήριο	5
	Υποδοχές σύνδεσης	6
3	Σύνδεση	7
	Τοποθέτηση	7
	Σύνδεση soundbar	7
	Σύνδεση ήχου από την τηλεόραση και άλλες συσκευές	8
4	Χρήση του soundbar	9
	Ενεργοποίηση/Απενεργοποίηση	9
	Έλεγχος έντασης ήχου	9
	Επιλογή πηγής	10
	Ρύθμιση EQ	10
	Πηγή ήχου AUX	10
	Πηγή ήχου Optical	10
	HDMI (ARC) πηγή ήχου	10
	Αναπαραγωγή ήχου μέσω Bluetooth	11
	Αυτόματη αναμονή	11
	Εφαρμογή εργοστασιακών ρυθμίσεων	11
5	Επιτοίχια τοποθέτηση	12
6	Προδιαγραφές προϊόντος	12
7	Αντιμετώπιση προβλημάτων	13

1 Σημαντικό

Διαβάστε και κατανοήστε όλες τις οδηγίες πριν χρησιμοποιήσετε το προϊόν σας. Εάν προκληθεί ζημιά λόγω αποτυχίας τήρησης των οδηγιών, η εγγύηση δεν ισχύει.

Βοήθεια και υποστήριξη

Για εκτενή online υποστήριξη, επισκεφθείτε τη διεύθυνση www.philips.com/support για:

- προχωρήστε στη λήψη του εγχειριδίου χρήσης και του οδηγού γρήγορης εκκίνησης
- παρακολουθήστε εκπαιδευτικά βίντεο (διαθέσιμα μόνο για επιλεγμένα μοντέλα)
- βρείτε απαντήσεις σε ερωτήσεις που τίθενται συχνά (Συχνές Ερωτήσεις)
- στείλτε μας με email μια ερώτηση
- συνομιλήστε με τον εκπρόσωπό μας υποστήριξης.

Ακολουθήστε τις οδηγίες στον ιστότοπο για να επιλέξετε τη γλώσσα σας και, στη συνέχεια, εισαγάγετε τον αριθμό μοντέλου του προϊόντος σας.

Εναλλακτικά, μπορείτε να επικοινωνήσετε με την Εξυπηρέτηση Καταναλωτών στη χώρα σας. Πριν επικοινωνήσετε μαζί μας, καταγράψτε τον αριθμό μοντέλου και τον αριθμό σειράς του προϊόντος σας. Μπορείτε να βρείτε αυτές τις πληροφορίες στο πίσω ή στο κάτω μέρος του προϊόντος σας.

Σημαντικές οδηγίες ασφαλείας

- Διαβάστε αυτές τις οδηγίες.
- Φυλάξτε τις οδηγίες.
- Προσέξτε όλες τις προειδοποιήσεις.
- Ακολουθήστε όλες τις οδηγίες.
- Μην χρησιμοποιείτε τη συσκευή κοντά σε νερό.
- Καθαρίστε μόνο με στεγνό πανί.
- Μην καλύπτετε τα ανοίγματα εξαερισμού. Εγκαταστήστε σύμφωνα με τις οδηγίες του κατασκευαστή.
- Μην εγκαθιστάτε κοντά σε πηγές θερμότητας όπως καλοριφέρ, θερμαντήρες, σύμπες ή άλλες συσκευές (συμπεριλαμβανομένων των ενισχυτών) που παράγουν θερμότητα.

- Μην παραβιάζετε τον σκοπό ασφαλείας του πολωμένου βύσματος ή της γείωσης. Ένα πολωμένο φις έχει δύο λεπίδες η μία πιο πλατιά από την άλλη. Ένα φις γείωσης έχει δύο λεπίδες και μία τρίτη άκρη γείωσης. Η πλατιά λεπίδα ή η τρίτη άκρη παρέχονται για την ασφάλειά σας. Εάν το παρεχόμενο βύσμα δεν ταιριάζει στην πρίζα σας, συμβουλευτείτε έναν ηλεκτρολόγο για την αντικατάσταση της παλιάς πρίζας.
- Προστατέψτε το καλώδιο τροφοδοσίας με τρόπο ώστε να μην είναι δυνατό να πατηθεί ή να πιεστεί, ιδιαίτερα στις υποδοχές των φις, στις πρίζες και στο σημείο απ' όπου εξέρχεται από το προϊόν.
- Χρησιμοποιείτε μόνο τα προσαρτήματα / εξαρτήματα που καθορίζονται από τον κατασκευαστή.
- Χρησιμοποιήστε τη συσκευή μόνο με το καρότσι, τη βάση, το τρίποδο, το βραχίονα και το τραπέζι που προτείνεται από τον κατασκευαστή ή πωλείται μαζί με τη συσκευή. Όταν χρησιμοποιείτε καροτσάκι, προσέξτε ιδιαίτερα όταν μετακινείτε το συνδυασμό καρότσι/συσκευή για να αποφύγετε τραυματισμούς από ανατροπή.
- Αποσυνδέστε τη συσκευή κατά τη διάρκεια καταγίδων ή όταν δεν χρησιμοποιείται για μεγάλο χρονικό διάστημα.
- Αναθέστε όλες τις εργασίες συντήρησης σε εξειδικευμένο προσωπικό σέρβις. Το σέρβις απαιτείται όταν το προϊόν έχει φθαρεί με οποιονδήποτε τρόπο, όπως αν έχει καταστραφεί το καλώδιο τροφοδοσίας ή το φις, αν έχει χυθεί υγρό ή αν έχουν πέσει αντικείμενα μέσα στο προϊόν, αν το προϊόν έχει εκτεθεί σε βροχή ή υγρασία, αν δεν λειτουργεί κανονικά ή αν έχει πέσει.
- Χρήση μπαταρίας. ΠΡΟΣΟΧΗ - Για να αποφύγετε διαρροή μπαταρίας που μπορεί να προκαλέσει σωματικές βλάβες, ζημιές στην περιουσία ή ζημιά στη μονάδα:
 - Τοποθετήστε όλες τις μπαταρίες σωστά, με τους πόλους + και - όπως επισημαίνονται στη μονάδα.
 - Μην αναμιγνύετε τις μπαταρίες (παλιές και νέες ή άνθρακα και αλκαλικές κ.λπ.).
 - Αφαιρέστε τις μπαταρίες όταν η συσκευή δεν πρόκειται να χρησιμοποιηθεί για μεγάλο χρονικό διάστημα.



- Μην εκθέτετε την μπαταρία σε υπερβολική θερμότητα όπως ηλιοφάνεια, φωτιά ή κάτι παρόμοιο.
- Το προϊόν / τηλεχειριστήριο ενδέχεται να περιέχει μια μπαταρία τύπου κέρματος / κουμπιού και υπάρχει κίνδυνος κατάποσής της. Να φυλάσσετε πάντα την μπαταρία μακριά από παιδιά! Σε περίπτωση κατάποσης, η μπαταρία μπορεί να προκαλέσει σοβαρό τραυματισμό ή θάνατο. Σοβαρά εσωτερικά εγκαύματα μπορεί να εμφανιστούν εντός δύο ωρών από την κατάποση.
- Εάν υποψιάζεστε ότι συνέβη κατάποση μιας μπαταρίας ή ότι η μπαταρία τοποθετηθεί μέσα σε οποιοδήποτε μέρος του σώματος, αναζητήστε αμέσως ιατρική βοήθεια.
- Όταν αλλάζετε τις μπαταρίες, να φυλάσσετε πάντα όλες τις μπαταρίες, καινούριες και χρησιμοποιημένες, μακριά από παιδιά. Βεβαιωθείτε ότι η θήκη της μπαταρίας είναι πλήρως ασφαλισμένη, αφού αντικαταστήσετε την μπαταρία.
- Εάν η θήκη της μπαταρίας δεν μπορεί να ασφαλιστεί πλήρως, σταματήστε τη χρήση του προϊόντος. Φυλάξτε το μακριά από παιδιά και επικοινωνήστε με τον κατασκευαστή.
- Μην εκθέτετε τη συσκευή σε σταγόνες ή πιτσιλιές.
- Μην τοποθετείτε επικίνδυνα αντικείμενα στη συσκευή (για παράδειγμα αντικείμενα με υγρά, αναμμένα κεριά).
- Αυτή η συσκευή μπορεί να περιέχει μόλυβδο και υδράργυρο. Απορρίψτε την σύμφωνα με τους τοπικούς, περιφερειακούς ή κρατικούς νόμους. Για πληροφορίες σχετικά με τη διάθεση ή την ανακύκλωση, επικοινωνήστε με τις τοπικές αρχές. Για επιπλέον βοήθεια σχετικά με τις επιλογές ανακύκλωσης, δείτε τις σελίδες www.mygreenelectronics.com ή www.eiae.org ή www.recycle.philips.com.
- Όταν χρησιμοποιείται ως διάταξη αποσύνδεσης το βύσμα τροφοδοσίας ή ένας ζεύκτης συσκευών, η διάταξη αποσύνδεσης θα πρέπει να παραμένει εύκολα λειτουργήσιμη.
- Μην τοποθετείτε τη συσκευή σε ένα έπιπλο που μπορεί να μετακινηθεί από ένα παιδί ή σε ένα έπιπλο που ένας ενήλικας μπορεί να σταθεί, να το τραβήξει, ή να σκαρφάλώσει πάνω του. Η πτώση μιας συσκευής μπορεί να προκαλέσει σοβαρό τραυματισμό ή ακόμα και θάνατο.

- Η συσκευή αυτή δεν πρέπει να τοποθετείται σε ενσωματωμένη εγκατάσταση, όπως βιβλιοθήκη ή ράφι, εκτός εάν παρέχεται κατάλληλος αερισμός. Βεβαιωθείτε ότι έχετε αφήσει χώρο γύρω από την συσκευή 7,8 ίντσες (20cm) ή περισσότερο.

Σύμβολο εξοπλισμού κατηγορίας II



Αυτό το σύμβολο σημαίνει ότι η μονάδα διαθέτει διπλό σύστημα μόνωσης.

Γνωρίστε τα ακόλουθα σύμβολα ασφαλείας

Αυτός ο "κεραυνός" σημαίνει ότι το μη μονωμένο υλικό μέσα στη μονάδα μπορεί να προκαλέσει ηλεκτροπληξία. Για την ασφάλεια των ατόμων στο σπίτι σας, μην αφαιρείτε το κάλυμμα του προϊόντος.

Το "θαυμαστικό" σημαίνει ότι πρέπει να δώσετε προσοχή σε αυτά τα χαρακτηριστικά. Πρέπει να διαβάσετε προσεκτικά την επισυναπτόμενη βιβλιογραφία για να αποφύγετε προβλήματα λειτουργίας και συντήρησης.

ΠΡΟΕΙΔΟΠΟΙΗΣΗ: Για να μειώσετε τον κίνδυνο πυρκαγιάς ή ηλεκτροπληξίας, η συσκευή αυτή δεν πρέπει να εκτίθεται σε βροχή ή υγρασία και δεν πρέπει να τοποθετείτε αντικείμενα γεμάτα με υγρά, όπως βάζα πάνω στη συσκευή.



ΠΡΟΣΟΧΗ:



Για να αποφύγετε την ηλεκτροπληξία, εισάγετε πλήρως την πλατιά λεπίδα του φιν στην μεγάλη υποδοχή.

Φροντίδα για το προϊόν σας

Χρησιμοποιήστε μόνο πανί μικροϊνών για να καθαρίσετε το προϊόν.

Μέριμνα για το περιβάλλον

Απόρριψη του παλιού προϊόντος και της μπαταρίας σας



Το προϊόν σας έχει σχεδιαστεί και κατασκευαστεί με υλικά και εξαρτήματα υψηλής ποιότητας, τα οποία μπορούν να ανακυκλωθούν και να επαναχρησιμοποιηθούν.



Αυτό το σύμβολο σε ένα προϊόν σημαίνει ότι το προϊόν καλύπτεται από την Ευρωπαϊκή Οδηγία 2012/19/EU.



Αυτό το σύμβολο σημαίνει ότι το προϊόν περιέχει μπαταρίες που καλύπτονται από την Ευρωπαϊκή Οδηγία 2013/56/EU, οι οποίες δεν μπορούν να απορριφθούν με τα κανονικά οικιακά απορρίμματα. Ενημερωθείτε για το τοπικό σύστημα διαχωρισμένης αποκομιδής ηλεκτρικών και ηλεκτρονικών προϊόντων και μπαταριών. Ακολουθήστε τους τοπικούς κανόνες και μην απορρίπτετε ποτέ το προϊόν και τις μπαταρίες μαζί με τα συνήθη οικιακά απορρίμματα. Η σωστή απόρριψη των παλαιών προϊόντων και μπαταριών βοηθά στην αποτροπή των αρνητικών συνεπειών για το περιβάλλον και την ανθρώπινη υγεία.

Αφαίρεση των αναλώσιμων μπαταριών

Για να αφαιρέσετε τις αναλώσιμες μπαταρίες, ανατρέξτε στην ενότητα εγκατάστασης μπαταριών.

Συμμόρφωση

Αυτό το προϊόν συμμορφώνεται με τις απαιτήσεις ραδιοηλεκτρικών παρεμβολών της Ευρωπαϊκής Κοινότητας.

Με το παρόν, η TP Vision Europe B.V. δηλώνει ότι αυτό το προϊόν συμμορφώνεται με τις ουσιώδεις απαιτήσεις και άλλες σχετικές διατάξεις της Οδηγίας 2014/53/EU. Μπορείτε να βρείτε τη Δήλωση Συμμόρφωσης στη διεύθυνση www.philips.com/support.

Τι περιλαμβάνεται στη συσκευασία

Ελέγξτε και αναγνωρίστε τα είδη που περιλαμβάνονται στη συσκευασία:

Soundbar	x1
Τηλεχειριστήριο	x1
Μετασχηματιστής AC (για τη soundbar)	x1
Κιτ επιτοίχιας τοποθέτησης (Βάσεις τοίχου x2, Βίδες x6, πείροι x2)	x1
Οδηγός γρήγορης εκκίνησης/Κάρτα εγγύησης/Δελτίο ασφαλείας	x1
Μπαταρίες AAA	x2

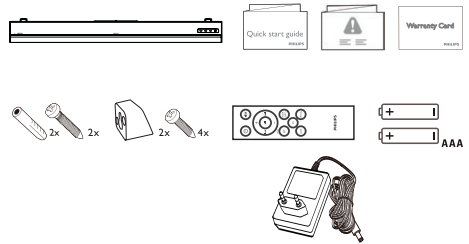

2 Το soundbar σας

Συγχαρητήρια για την αγορά σας και καλωσορίσατε στη Philips! Για να επωφεληθείτε πλήρως από την υποστήριξη που προσφέρει η Philips, καταχωρίστε το προϊόν σας στη διεύθυνση www.philips.com/support.

Κύρια μονάδα

Αυτή η ενότητα περιλαμβάνει μια επισκόπηση της κύριας μονάδας.

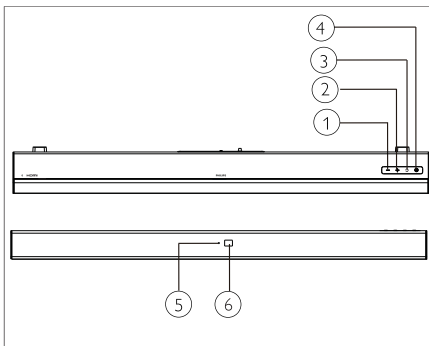

- ① - (Ένταση ήχου)
Μειώνει την ένταση ήχου.
- ② + (Ένταση ήχου)
Αυξάνει την ένταση ήχου.
- ③ **ΠΗΓΗ**
Επιλέξτε μια πηγή εισόδου για το soundbar.
- ④ **⏻**
Ανάβει τη soundbar ή είναι σε κατάσταση αναμονής.
- ⑤ Πολύχρωμη ένδειξη LED Πηγή/Αναμονή
- ⑥ Αισθητήρας τηλεχειριστηρίου

Τηλεχειριστήριο

Αυτή η ενότητα περιλαμβάνει μια επισκόπηση του τηλεχειριστηρίου.

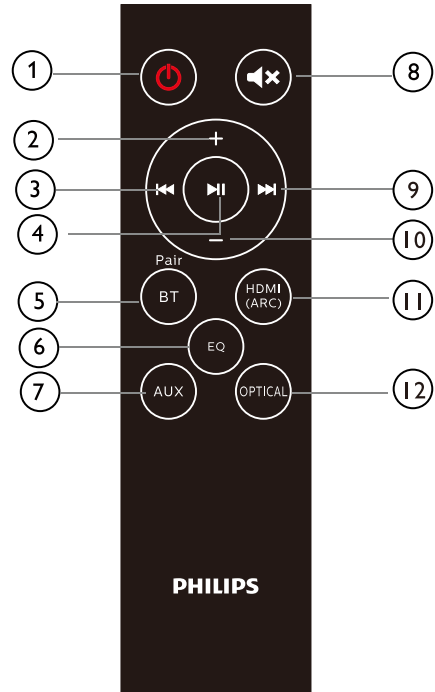

- ① **⏻ (Αναμονή-Ενεργοποίηση)**
 - Ανάβει τη soundbar ή είναι σε κατάσταση αναμονής.
- ② **+ (Ένταση ήχου)**
 - Αυξάνει την ένταση ήχου.
- ③ **⏮**
 - Μετάβαση στο προηγούμενο κομμάτι στη λειτουργία Bluetooth.
- ④ **⏸**
 - Αναπαγωγή, παύση ή συνέχιση της αναπαγωγής σε λειτουργία Bluetooth.
- ⑤ **BT/PAIR (Bluetooth/Ζεύξη)**
 - Πατήστε παρατεταμένα για να επιστρέψετε στην λειτουργία Bluetooth.
 - Πατήστε παρατεταμένα για αποσύνδεση της τρέχουσας συνδεδεμένης συσκευής Bluetooth και ξεκινήστε μια νέα ζεύξη.
- ⑥ **EQ (Ισοσταθμιστής)**
 - Εναλλαγή μεταξύ 4 λειτουργιών EQ: Movie, Music, Stadium και News (Ταινία, Μουσική, Στάδιο και Ειδήσεις).
- ⑦ **AUX**
 - Αλλάζει την πηγή ήχου σε σύνδεση AUX.
- ⑧ **⏪**
 - Σίγαση ή επαναφορά της έντασης.
- ⑨ **⏭**
 - Μετάβαση στο επόμενο κομμάτι στη λειτουργία Bluetooth.
- ⑩ **- (Ένταση ήχου)**
 - Μειώνει την ένταση ήχου.
- ⑪ **HDMI (ARC)**
 - Αλλάζει την πηγή ήχου σε σύνδεση HDMI (ARC).
- ⑫ **OPTICAL (Οπτική)**
 - Αλλάζει την πηγή ήχου σε σύνδεση optical.

Υποδοχές σύνδεσης

Αυτή η ενότητα περιλαμβάνει μια επισκόπηση των υποδοχών σύνδεσης που είναι διαθέσιμες στο soundbar σας.

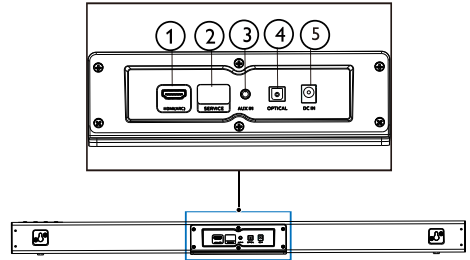

- ① **HDMI (ARC)**
Για τη σύνδεση εισόδου HDMI στην τηλεόραση.
- ② **SERVICE (Για αναβάθμιση)**
Για αναβάθμιση λονισμικού.
- ③ **AUX IN (Είσοδος AUX)**
Είσοδος ήχου από, για παράδειγμα, συσκευή αναπαγωγής MP3 (υποδοχή 3,5 mm).
- ④ **OPTICAL (Οπτική)**
Συνδέστε σε μια οπτική έξοδο ήχου στην τηλεόραση ή σε μια ψηφιακή συσκευή.
- ⑤ **DC IN (Είσοδος DC)**
Συνδέστε τη soundbar στην παροχή ρεύματος.

3 Σύνδεση

Αυτή η ενότητα σας βοηθά να συνδέσετε τη soundbar σε μια τηλεόραση και άλλες συσκευές. Για πληροφορίες σχετικά με τις βασικές συνδέσεις του soundbar σας και των εξαρτημάτων, ανατρέξτε στον Οδηγό γρήγορης εκκίνησης.

Σημείωση

- Για την αναγνώριση και τις ονομαστικές τιμές τροφοδοσίας, ανατρέξτε στην πινακίδα τύπου στο πίσω ή στο κάτω μέρος του προϊόντος.
- Πριν πραγματοποιήσετε ή τροποποιήσετε οποιεσδήποτε συνδέσεις, βεβαιωθείτε ότι όλες οι συσκευές είναι αποσυνδεδεμένες από την πρίζα.

Σύνδεση soundbar

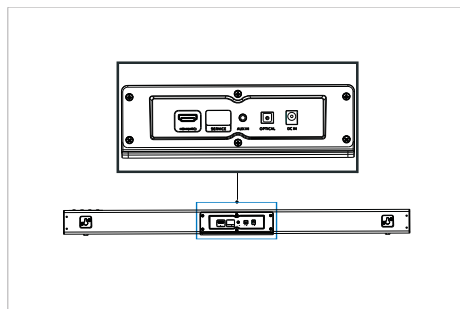

Τοποθέτηση

Τοποθετήστε τη soundbar όπως φαίνεται παρακάτω.

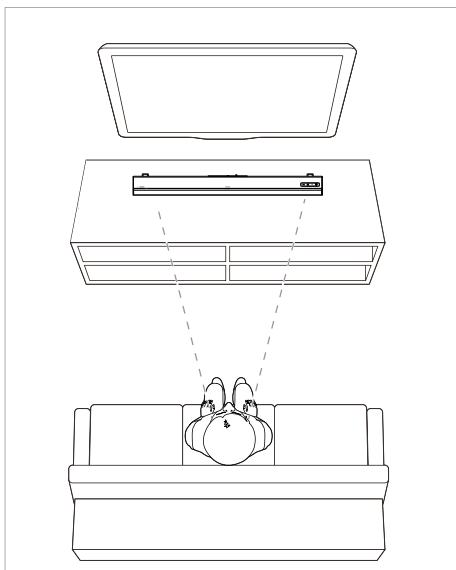

Σύνδεση ήχου από την τηλεόραση και άλλες συσκευές

Επιλογή 1: Σύνδεση ήχου μέσω ψηφιακού οπτικού καλωδίου

Καλύτερη ποιότητα ήχου

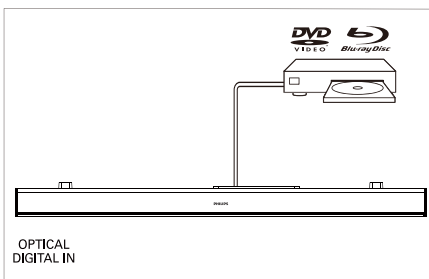
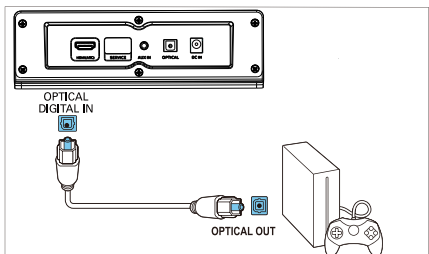
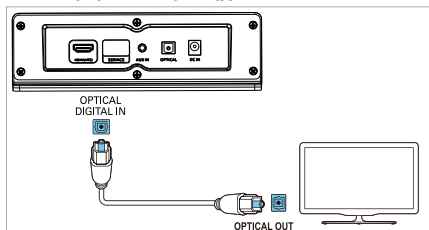

Χρησιμοποιώντας οπτικό καλώδιο, συνδέστε την υποδοχή **OPTICAL** του soundbar σας στην υποδοχή **OPTICAL OUT** της τηλεόρασης ή άλλης συσκευής.

- Η ψηφιακή οπτική υποδοχή μπορεί να φέρει την ένδειξη **SPDIF** ή **SPDIF OUT**.

ΣΗΜΕΙΩΣΗ: Η έξοδος ήχου τηλεόρασης πρέπει να ρυθμιστεί σε PCM.

Επιλογή 2: Σύνδεση ήχου μέσω στερεοφωνικού καλωδίου ήχου 3,5 mm

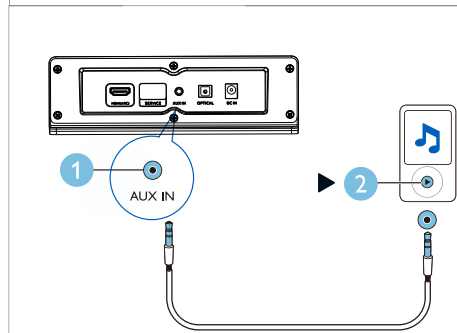
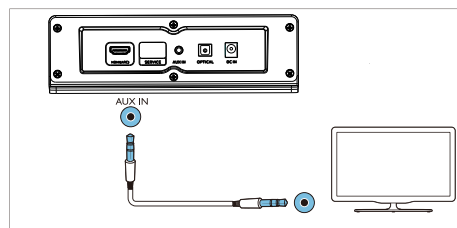

Χρησιμοποιώντας ένα στερεοφωνικό καλώδιο ήχου 3,5 mm, συνδέστε την υποδοχή **AUX IN** στη soundbar στην υποδοχή **AUX** στην τηλεόραση ή σε άλλη συσκευή.

Επιλογή 3: Σύνδεση σε υποδοχή HDMI (ARC)

Το soundbar σας υποστηρίζει HDMI με κανάλι επιστροφής ήχου (ARC). Εάν η τηλεόραση υποστηρίζει HDMI ARC, μπορείτε να ακούσετε τον ήχο της τηλεόρασης μέσω της soundbar χρησιμοποιώντας ένα καλώδιο HDMI.

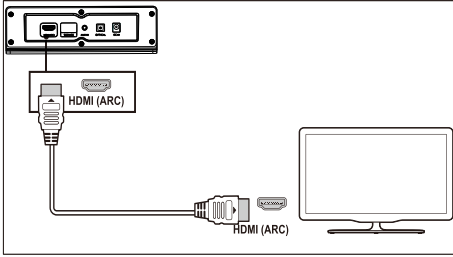

- 1 Χρησιμοποιώντας ένα καλώδιο HDMI υψηλής ταχύτητας, συνδέστε την υποδοχή **HDMI (ARC)** του soundbar σας στην υποδοχή **HDMI ARC** της τηλεόρασης.
 - Η υποδοχή **HDMI ARC** στην τηλεόραση ενδέχεται να φέρει διαφορετική ετικέτα. Για λεπτομέρειες, ανατρέξτε στο εγχειρίδιο χρήσης της τηλεόρασης.
- 2 Στην τηλεόρασή σας, ενεργοποιήστε τις λειτουργίες HDMI-CEC. Για λεπτομέρειες, ανατρέξτε στο εγχειρίδιο χρήσης της τηλεόρασης.
ΣΗΜΕΙΩΣΗ: Η έξοδος ήχου τηλεόρασης πρέπει να ρυθμιστεί σε PCM.

4 Χρήση του soundbar

Αυτή η ενότητα σας βοηθά να χρησιμοποιήσετε το soundbar για την αναπαραγωγή ήχου από συνδεδεμένες συσκευές.

Πριν ξεκινήσετε

- Κάντε τις απαραίτητες συνδέσεις που περιγράφονται στον οδηγό γρήγορης εκκίνησης ή στο εγχειρίδιο χρήσης.
- Εναλλάξτε το soundbar στη σωστή πηγή για άλλες συσκευές.

Ενεργοποίηση/ Απενεργοποίηση

Συνδέστε τη soundbar στην τροφοδοσία. Θα ανάψει η κόκκινη ένδειξη αναμονής. Πατήστε **⏻** για να ανάψετε τη soundbar. Η ένδειξη της soundbar ανάβει με λευκό χρώμα και, στη συνέχεια, δείχνει την κατάσταση της τελευταίας επιλεγμένης πηγής. Πατήστε ξανά για να αλλάξετε τη soundbar σε κατάσταση αναμονής.

- **Αναμονή:** Η ένδειξη ανάβει σταθερά με κόκκινο χρώμα.

Έλεγχος έντασης ήχου

Πατήστε το **+/- (Ένταση ήχου)** για να αυξήσετε ή να μειώσετε την ένταση ήχου.

- Για σίγαση ήχου, πατήστε **⏻** στο τηλεχειριστήριο.
- Για να επαναφέρετε τον ήχο, πατήστε το πλήκτρο **⏻** ξανά ή πατήστε το πλήκτρο **+/- (Ένταση ήχου)**.





Ένδειξη κατάστασης

- **Μειώνει/Αυξάνει την ένταση/Σίγαση:** Αναβοσβήνει με κόκκινο χρώμα.
- **Μέγιστη/ελάχιστη ένταση:** Ανάβει σταθερά με κόκκινο χρώμα για τρία δευτερόλεπτα.

- Όταν πατήσετε + (**Ένταση ήχου**) για να αυξήσετε την ένταση, η ένδειξη της soundbar θα αναβοσβήνει με κόκκινο χρώμα και η ένταση θα επιστρέψει στο κανονικό επίπεδο. Η ένδειξη της soundbar θα ανάβει με κόκκινο χρώμα για τρία δευτερόλεπτα όταν η ένταση φτάσει στη μέγιστη τιμή.
- Όταν πατήσετε - (**Ένταση ήχου**) για να μειώσετε την ένταση, η ένδειξη της soundbar θα αναβοσβήνει με κόκκινο χρώμα και η ένταση θα επιστρέψει στο κανονικό επίπεδο. Η ένδειξη της soundbar θα ανάβει με κόκκινο χρώμα για τρία δευτερόλεπτα όταν η ένταση φτάσει στην ελάχιστη τιμή.





Επιλογή πηγής

Πατήστε  στη soundbar επανειλημμένα ή τα αντίστοιχα κουμπιά (**BT/PAIR, AUX, HDMI (ARC), OPTICAL**) στο τηλεχειριστήριο για εναλλαγή μεταξύ διαφορετικών πηγών.

-  AUX IN: Σταθερό πράσινο
-  Ζεύξη Bluetooth: Αναβοσβήνει σε μπλε
-  Συνδέθηκε Bluetooth: Σταθερό μπλε
-  OPTICAL: Σταθερό κίτρινο
-  HDMI (ARC): Ανάβει σταθερά με μοβ χρώμα

Ρύθμιση EQ

Πατήστε **EQ** στο τηλεχειριστήριο για να επιλέξετε λειτουργία Music, Movie, News ή Stadium.

-  • Music: Η ένδειξη της soundbar αναβοσβήνει με λευκό χρώμα για 3 δευτερόλεπτα
-  • Movie: Η ένδειξη της soundbar αναβοσβήνει με πράσινο χρώμα για 3 δευτερόλεπτα
-  • News: Η ένδειξη της soundbar αναβοσβήνει με κόκκινο χρώμα για 3 δευτερόλεπτα
-  • Stadium: Η ένδειξη της soundbar αναβοσβήνει με κυανό χρώμα για 3 δευτερόλεπτα

Πηγή ήχου AUX

Μπορείτε να αναπαράγετε ήχο από εξωτερική συσκευή (smartphone, tablet κ.λπ.) μέσω καλωδίου ήχου 3,5 mm.

- 1 Συνδέστε την εξωτερική συσκευή στη soundbar μέσω του καλωδίου στερεοφωνικού ήχου 3,5 mm (δεν περιλαμβάνεται). Ανατρέξτε στη σελίδα 8 για τα βήματα σύνδεσης AUX.
- 2 Πατήστε **AUX** στο τηλεχειριστήριο.
 -  Η ένδειξη της soundbar ανάβει σταθερά με πράσινο χρώμα.
- 3 Αναπαραγωγή ήχου στην εξωτερική συσκευή (ανατρέξτε στο εγχειρίδιο χρήστη της συσκευής).

Πηγή ήχου Optical

Μπορείτε να αναπαράγετε ήχο από μια τηλεόραση μέσω ενός καλωδίου optical.

- 1 Συνδέστε την τηλεόραση στη soundbar μέσω του καλωδίου optical (δεν περιλαμβάνεται). Ανατρέξτε στη σελίδα 8 για τα βήματα σύνδεσης OPTICAL.
 - 2 Πατήστε **OPTICAL** στο τηλεχειριστήριο.
 -  Η ένδειξη της soundbar ανάβει σταθερά με κίτρινο χρώμα.
- Σημείωση: Η έξοδος ήχου τηλεόρασης πρέπει να ρυθμιστεί σε σήμα PCM.

HDMI (ARC) πηγή ήχου

Το ARC (Audio Return Channel) χρησιμοποιείται στην έξοδο ψηφιακού ήχου της τηλεόρασης υγρών κρυστάλλων προκειμένου να επιτευχθεί η βέλτιστη συγχρονισμένη ποιότητα ήχου.

- 1 Συνδέστε την τηλεόραση στη soundbar μέσω του καλωδίου HDMI (δεν περιλαμβάνεται). Ανατρέξτε στη σελίδα 9 για τα βήματα σύνδεσης HDMI (ARC).
 - 2 Πατήστε **HDMI(ARC)** στο τηλεχειριστήριο.
 -  Η ένδειξη της soundbar ανάβει σταθερά με μοβ χρώμα.
- Σημείωση: Η έξοδος ήχου της τηλεόρασης πρέπει να ρυθμιστεί σε σήμα PCM και να είναι ενεργοποιημένο το ARC (ανατρέξτε στο εγχειρίδιο της τηλεόρασης).

Αναπαραγωγή ήχου μέσω Bluetooth

Συνδέστε το soundbar στη συσκευή σας Bluetooth (όπως ένα iPad, iPhone, iPod αφής, τηλέφωνο Android ή φορητό υπολογιστή) μέσω Bluetooth, και κατόπιν μπορείτε να ακούσετε τα αρχεία ήχου που είναι αποθηκευμένα στη συσκευή μέσω των ηχείων του soundbar.

Τι χρειάζεστε

- Μια συσκευή Bluetooth, η οποία υποστηρίζει το προφίλ Bluetooth A2DP και AVRCP και έκδοση Bluetooth 4.2 ή μεταγενέστερη.
- Το εύρος λειτουργίας μεταξύ της soundbar και μιας συσκευής Bluetooth είναι περίπου 4 μέτρα (13 πόδια).

- 1 Πατήστε **BT/Pair** στο τηλεχειριστήριο για να μεταβεί η soundbar στη λειτουργία Bluetooth.
↳ Η ένδειξη της soundbar αναβοσβήνει με μπλε χρώμα.
- 2 Στη συσκευή Bluetooth, ενεργοποιήστε το Bluetooth, αναζητήστε και επιλέξτε "**Philips TAB5108**" για να ξεκινήσετε τη σύνδεση (ανατρέξτε στο εγχειρίδιο χρήσης της συσκευής Bluetooth σχετικά με τον τρόπο ενεργοποίησης του Bluetooth).
↳ Κατά τη σύνδεση, η ένδειξη της soundbar αναβοσβήνει με μπλε χρώμα.
- 3 Περιμένετε έως ότου η ένδειξη της soundbar ανάψει με μπλε χρώμα και ακουστεί ένας ήχος μπιπ μετά από μια επιτυχημένη σύνδεση.
Εάν η σύνδεση αποτύχει, η ένδειξη θα αναβοσβήνει συνεχώς.
- 4 Επιλέξτε και αναπαραγάγετε αρχεία ήχου ή μουσική στη συσκευή σας Bluetooth.
 - Κατά τη διάρκεια της αναπαραγωγής, εάν υπάρχει εισερχόμενη κλήση, η αναπαραγωγή μουσικής θα σταματήσει.
 - Εάν η συσκευή σας Bluetooth υποστηρίζει προφίλ AVRCP, στο τηλεχειριστήριο μπορείτε να πατήσετε **⏮/⏭** για να μεταβείτε σε ένα κομμάτι ή να πατήσετε **⏸** για παύση / συνέχιση της αναπαραγωγής.



- 5 Για έξοδο από το Bluetooth, αλλάξτε τη soundbar σε άλλη πηγή.

- Όταν μεταβείτε στη λειτουργία Bluetooth, η σύνδεση Bluetooth παραμένει ενεργή.

Αποσύνδεση από την τρέχουσα συσκευή:

- Εάν θέλετε να συνδέσετε το soundbar σας με άλλη συσκευή Bluetooth, πατήστε παρατεταμένα το **BT/PAIR** στο τηλεχειριστήριο για να αποσυνδέσετε την τρέχουσα συνδεδεμένη συσκευή Bluetooth.

Ένδειξη κατάστασης

-  Αναμονή για σύνδεση: Αναβοσβήνει σε μπλε
-  Συνδέθηκε: Σταθερό μπλε
-  Αποσυνδέθηκε: Αναβοσβήνει σε μπλε

Σημείωση

- Η ροή μουσικής ενδέχεται να διακοπεί από εμπόδια μεταξύ της συσκευής και του soundbar, όπως τοίχοι, το μεταλλικό περίβλημα που καλύπτει τη συσκευή ή άλλες κοντινές συσκευές οι οποίες λειτουργούν στην ίδια συχνότητα.

Αυτόματη αναμονή

Αυτό το προϊόν μεταβαίνει αυτόματα σε κατάσταση αναμονής μετά από 15 λεπτά αδράνειας των πλήκτρων και στην περίπτωση που δεν υπάρξει αναπαραγωγή ήχου από συνδεδεμένη συσκευή.

Εφαρμογή εργοστασιακών ρυθμίσεων

Μπορείτε να επαναφέρετε τη soundbar στις προεπιλεγμένες ρυθμίσεις.

- Στη λειτουργία AUX, πατήστε παρατεταμένα  στο τηλεχειριστήριο για 5 δευτερόλεπτα.
↳ Θα γίνει επαναφορά των εργοστασιακών ρυθμίσεων.

5 Επιτοίχια τοποθέτηση

Σημείωση

- Η ακατάλληλη επιτοίχια τοποθέτηση ενδέχεται να οδηγήσει σε ατύχημα, τραυματισμό ή ζημιά. Εάν έχετε οποιαδήποτε απορία, επικοινωνήστε με την Εξυπηρέτηση Καταναλωτών στη χώρα σας.
- Πριν την επιτοίχια τοποθέτηση, βεβαιωθείτε ότι ο τοίχος μπορεί να υποστηρίξει το βάρος του soundbar σας.

Μήκος/διάμετρος βίδας

Ανάλογα με τη μέθοδο τοποθέτησης στον τοίχο της soundbar, βεβαιωθείτε ότι χρησιμοποιείτε βίδες κατάλληλου μήκους και διαμέτρου.

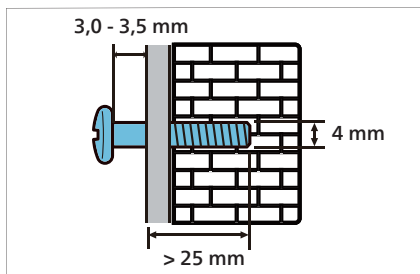

Δείτε την εικόνα στον οδηγό γρήγορης εκκίνησης σχετικά με τον τρόπο τοποθέτησης της soundbar στον τοίχο.

- 1) Ανοίξτε δύο τρύπες στον τοίχο.
- 2) Στερεώστε τους πείρους και τις βίδες στις οπές.
- 3) Αναρτήστε το soundbar στις βίδες στερέωσης.

6 Προδιαγραφές προϊόντος

Σημείωση

- Οι προδιαγραφές και ο σχεδιασμός υπόκεινται σε αλλαγές χωρίς προειδοποίηση.

Ενισχυτής

- Συνολική ισχύς εξόδου RMS: 30 W RMS (+/- 0,5 dB, 10% THD)
- Απόκριση συχνότητας: 50 Hz - 15 kHz / ± 3 dB
- Αναλογία σήματος προς θόρυβο: > 65 dB (CCIR) / (A-σταθμισμένο)
- Συνολική αρμονική παραμόρφωση: < 1%
- Ευαισθησία εισόδου:
 - LINE IN: 500 mV +/- 50 mV

Bluetooth

- Προφίλ Bluetooth: A2DP, AVRCP
- Έκδοση Bluetooth: 4.2
- Ζώνη συχνότητας/Ισχύς εξόδου: 2402 - 2480 MHz / ≤ 20 dBm

Κύρια μονάδα

Soundbar

- Τροφοδοσία: 100 - 240 V~, 50/60 Hz
- Κατανάλωση ενέργειας: 15 V / 1,6 A
- Κατανάλωση ενέργειας σε μορφή αναμονής: $\leq 0,5$ W
- Διαστάσεις (Π x Υ x Β): 900 x 65,5 x 91 mm
- Βάρος: 1,53 kg
- Οδηγός: 2 x πλήρους εύρους (52 mm/2", 4 ohm)

Μπαταρίες τηλεχειριστήριου

- 2 x AAA-R03-1,5 V

7 Αντιμετώπιση προβλημάτων



Προειδοποίηση

- Κίνδυνος ηλεκτροπληξίας! Μην αφαιρείτε ποτέ το περίβλημα του προϊόντος.

Για να διατηρήσετε την ισχύ της εγγύησης, μην προσπαθήσετε ποτέ να επισκευάσετε το προϊόν μόνοι σας.

Εάν έχετε προβλήματα με τη χρήση αυτού του προϊόντος, ελέγξτε τα ακόλουθα σημεία, πριν ζητήσετε επισκευή.

Εάν εξακολουθείτε να αντιμετωπίζετε πρόβλημα, βρείτε υποστήριξη στη σελίδα www.philips.com/support.

Κύρια μονάδα

Τα πλήκτρα της soundbar δεν λειτουργούν.

- Αποσυνδέστε τη soundbar από το ρεύμα για λίγα λεπτά και, στη συνέχεια, επανασυνδέστε τη.

Ήχος

Δεν ακούγεται ήχος από το ηχείο του soundbar.

- Συνδέστε το καλώδιο ήχου από το soundbar στην τηλεόρασή σας ή σε άλλες συσκευές.
- Επαναφέρετε τη soundbar στις εργοστασιακές ρυθμίσεις.
- Στο τηλεχειριστήριο, επιλέξτε τη σωστή είσοδο ήχου.
- Βεβαιωθείτε ότι το soundbar δεν είναι σε σίγαση.

Παραμορφωμένος ήχος ή ηχώ.

- Εάν αναπαράγετε ήχο από την τηλεόραση μέσω της soundbar, βεβαιωθείτε ότι δεν έχει απομονωθεί ο ήχος στην τηλεόραση.

Bluetooth

Μια συσκευή δεν μπορεί να συνδεθεί με το soundbar.

- Η συσκευή δεν υποστηρίζει τα συμβατά προφίλ που απαιτούνται για το soundbar.
- Δεν έχετε ενεργοποιήσει τη λειτουργία Bluetooth της συσκευής. Ανατρέξτε στο εγχειρίδιο χρήσης της συσκευής για τον τρόπο ενεργοποίησης της λειτουργίας.
- Η συσκευή δεν είναι σωστά συνδεδεμένη. Συνδέστε σωστά τη συσκευή (δείτε 'Αναπαραγωγή ήχου μέσω Bluetooth' στη σελίδα 11)
- Το soundbar είναι ήδη συνδεδεμένο με άλλη συσκευή Bluetooth. Αποσυνδέστε τη συνδεδεμένη συσκευή και προσπαθήστε ξανά.

Η ποιότητα της αναπαραγωγής ήχου από μια συνδεδεμένη συσκευή Bluetooth είναι κακή.

- Η λήψη Bluetooth είναι κακή. Μετακινήστε τη συσκευή πλησιέστερα στο soundbar ή αφαιρέστε οποιοδήποτε εμπόδιο μεταξύ της συσκευής και του soundbar.

Η συνδεδεμένη συσκευή Bluetooth συνδέεται και αποσυνδέεται συνέχεια.

- Η λήψη Bluetooth είναι κακή. Μετακινήστε τη συσκευή πλησιέστερα στο soundbar ή αφαιρέστε οποιοδήποτε εμπόδιο μεταξύ της συσκευής και του soundbar.
- Απενεργοποιήστε τη λειτουργία Wi-Fi της συσκευής Bluetooth για να αποφύγετε παρεμβολές.
- Σε ορισμένες περιπτώσεις, η σύνδεση Bluetooth μπορεί να απενεργοποιηθεί αυτόματα για εξοικονόμηση ενέργειας. Αυτό δεν είναι δυσλειτουργία της soundbar.



Οι προδιαγραφές υπόκεινται σε αλλαγές χωρίς προειδοποίηση. Επισκεφτείτε τη διεύθυνση www.Philips.com/support για τις πιο πρόσφατες ενημερώσεις και τα έγγραφα. Η επωνυμία Philips και το έμβλημα ασπίδας της Philips είναι καταχωρισμένα εμπορικά σήματα της Koninklijke Philips N.V. και χρησιμοποιούνται με άδεια χρήσης. Το προϊόν αυτό έχει κατασκευαστεί και πωλείται υπό την ευθύνη της MMD Hong Kong Holding Limited ή μίας των θυγατρικών της και η MMD Hong Kong Holding Limited είναι ο πάροχος εγγύησης του προϊόντος.

